

# BOLETIM DA PROPRIEDADE INDUSTRIAL

Nº 2019/07/29 (143/2019) 29 de julho de 2019

## Sumário

Aviso.....	2
Códigos .....	2
TRIBUNAIS .....	6
Decisões judiciais relativas a processos de propriedade industrial.....	6
Cópia da sentença do Tribunal da Propriedade Intelectual - 2.º Juízo, proferida no processo de registo de marca nacional n.º 589392, que julga o recurso improcedente e mantém despacho de concessão proferido pelo INPI. O acórdão do Tribunal da Relação de Lisboa - 8ª Secção, julga improcedente a apelação e mantém a sentença recorrida. ....	6
PATENTES DE INVENÇÃO .....	38
Patentes europeias vigentes em Portugal - FG4A.....	38
Caducidades por falta de pagamento de taxa - Patente europeia - MM4A .....	40
Caducidades por limite de vigência - Patente europeia - MM3A.....	41
Averbamentos - Patente europeia - PD1A, PD3A, PC1A, PC3A .....	42
Outros Atos - Patente europeia - HK4A.....	43
CERTIFICADOS COMPLEMENTARES DE PROTECÇÃO .....	44
Caducidades por limite de vigência .....	44
MODELOS DE UTILIDADE .....	45
Pedidos - BB/CA1K.....	45
DESENHOS OU MODELOS .....	46
Pedidos - BB/CA1Y .....	46
Caducidades por falta de pagamento de taxa - MM4Y .....	49
REGISTO NACIONAL DE MARCAS.....	50
Pedidos .....	50
Concessões .....	111
Vigências por sentença.....	114
Recusas.....	115
Renovações .....	117
Averbamentos.....	118
Outros Atos.....	119
REGISTO INTERNACIONAL DE MARCAS .....	120
Pedidos .....	120
Concessões .....	121
REGISTO DE LOGÓTIPOS .....	121
Pedidos .....	121
Concessões .....	124
Renovações .....	125
AGENTES OFICIAIS DE PROPRIEDADE INDUSTRIAL.....	126
PROCURADORES AUTORIZADOS .....	145

## Aviso

À matéria publicada no presente Boletim são aplicáveis as disposições do Código da Propriedade Industrial.

## Códigos

### Códigos das rubricas (St. 17 OMPI)

Títulos de propriedade industrial:

- A — Patente de invenção.
- K — Modelo de utilidade.
- L — Modelo industrial.
- Q — Desenho industrial.
- Y — Desenho ou modelo.
- 1 — Pedido não examinado.
- 3 — Pedido examinado sem pesquisa.
- 4 — Pedido examinado com pesquisa.

Publicação:

BB — Publicação de pedidos e correspondente disponibilização dos documentos ao público, para consulta ou fornecimento de cópias, a pedido.

Oposição:

CA — Fase de oposição.

Procedimento de concessão:

- FA — Desistências.
- FC — Recusas.
- FF — Concessão provisória.
- FG — Concessão; Registo; Estatuto legal; Licenças.
- GA — Transformação de pedido de título de propriedade industrial.
- PC — Transmissão.
- PD — Mudanças de identidade/sede.
- QB — Licenças concedidas e registadas.

Correções; outros:

- HK — Retificações.
- HZ — Requerimentos indeferidos.

Caducidade dos direitos de propriedade industrial:

- MA — Renúncias.
- MM — Caducidades.

Manutenção dos direitos de propriedade industrial:

- NF — Revalidações.

Outras decisões:

RL — Despachos proferidos por sentença alterando despacho anterior.

### Lista dos Códigos INID — Identificação Numérica Internacional de Dados Bibliográficos (Normas St. 9, St. 60, St. 80 OMPI)

Patentes, Modelos de Utilidade, Certificados Complementares de Proteção, Desenhos ou Modelos:

- (11) Número de pedido.
- (19) Organismo emissor, país.
- (22) Data do pedido.
- (28) Número de objetos de um pedido múltiplo.
- (30) Data, país e número de prioridade.
- (43) Data de publicação de pedido não examinado.
- (44) Data de publicação de pedido examinado.
- (51) Classificação internacional:
  - A, U — Int. Cl. 7;
  - L, Q, Y — LOC (8).
- (54) Título em português.
- (55) Reprodução fotográfica do desenho ou modelo.
- (57) Resumo e desenho da invenção/descrição do desenho ou modelo.
  - (71) Requerente, nacionalidade, profissão, morada.
  - (72) Inventor(es)/autor(es).

Marcas, Nomes e Insígnias de Estabelecimento, Logótipos, Denominações de Origem e Indicações Geográficas, Recompensas:

- (210) Número de pedido.
- (220) Data do pedido.
- (300) Data, país e número de prioridade.
- (441) Data de publicação do pedido não examinado.
- (442) Data de publicação do pedido examinado.
- (511) Lista de produtos ou serviços segundo a Classificação Internacional de Nice [NCL (8)].
- (512) Classificação Nacional e/ou lista de produtos ou serviços.
  - (531) Descrição dos elementos figurativos das marcas segundo a Classificação Internacional de Viena [CFE (5)].
  - (540) Reprodução do sinal.
  - (551) Indicação de que a marca é coletiva, ou de certificação ou de garantia.
  - (561) Transliteração da marca.
  - (566) Tradução da marca ou das palavras nela contidas.
  - (591) Informações de cores reivindicadas.
  - (730) Nome do requerente, nacionalidade, profissão, morada.

**Outros códigos**

MNA — Marca nacional.  
 MC — Marca Coletiva.  
 MCG — Marca de Certificação ou de Garantia  
 NOM — Nome de estabelecimento.  
 INS — Insígnia de estabelecimento.  
 LOG — Logótipo.  
 DNO — Denominação de Origem Nacional.  
 DOI — Denominação de Origem Internacional.  
 IGR — Indicação Geográfica.  
 RCS — Recompensa.

**Lista alfabética dos códigos de países,  
 organizações intergovernamentais  
 e outras entidades  
 (Norma St. 3 OMPI)**

AD — Andorra.  
 AE — Emirados Árabes Unidos.  
 AF — Afeganistão.  
 AG — Antígua e Barbuda.  
 AI — Anguila.  
 AL — Albânia.  
 AM — Arménia.  
 AN — Antilhas Holandesas.  
 AO — Angola.  
 AP — ARIPO — Organização Regional Africana da Propriedade Industrial.  
 AR — Argentina.  
 AT — Áustria.  
 AU — Austrália.  
 AW — Aruba.  
 AZ — Azerbaijão.  
 BA — Bósnia-Herzegovina.  
 BB — Barbados.  
 BD — Bangladesh.  
 BE — Bélgica.  
 BF — Burquina Faso.  
 BG — Bulgária.  
 BH — Barém.  
 BI — Burundi.  
 BJ — Benin.  
 BM — Bermudas.  
 BN — Brunei Darussalam.  
 BO — Bolívia.  
 BOIP — *Office* da Propriedade Intelectual do Benelux.  
 BR — Brasil.  
 BS — Baamas.  
 BT — Butão.  
 BV — Ilha Bouvet.  
 BW — Botswana.  
 BY — Bielo-Rússia.  
 BZ — Belize.  
 CA — Canadá.  
 CD — República Democrática do Congo.  
 CF — República Centro-Africana.  
 CG — Congo.  
 CH — Suíça.

CI — Costa do Marfim.  
 CK — Ilhas Cook.  
 CL — Chile.  
 CM — Camarões.  
 CN — China.  
 CO — Colômbia.  
 CR — Costa Rica.  
 CU — Cuba.  
 CV — Cabo Verde.  
 CY — Chipre.  
 CZ — República Checa.  
 DE — Alemanha.  
 DJ — Djibuti.  
 DK — Dinamarca.  
 DM — Dominica.  
 DO — República Dominicana.  
 DZ — Argélia.  
 EA — EAPO — Organização Euro-Asiática de Patentes.  
 EC — Equador.  
 EE — Estónia.  
 EG — Egipto.  
 EH — Sara Ocidental.  
 EM — EUIPO — Instituto da Propriedade Intelectual da União Europeia.  
 EP — IEP — Instituto Europeu de Patentes.  
 ER — Eritreia.  
 ES — Espanha.  
 ET — Etiópia.  
 FI — Finlândia.  
 FJ — Fiji.  
 FK — Ilhas Malvinas.  
 FO — Ilhas Faroé.  
 FR — França.  
 GA — Gabão.  
 GB — Reino Unido.  
 GC — Instituto de Patentes do Conselho de Cooperação dos Estados Árabes do Golfo (GCC).  
 GD — Granada.  
 GE — Geórgia.  
 GG — Guernsey.  
 GH — Gana.  
 GI — Gibraltar.  
 GL — Gronelândia.  
 GM — Gâmbia.  
 GN — Guiné.  
 GQ — Guiné Equatorial.  
 GR — Grécia.  
 GS — Geórgia do Sul e as ilhas Sandwich do Sul.  
 GT — Guatemala.  
 GW — Guiné-Bissau.  
 GY — Guiana.  
 HK — Hong-Kong/China.  
 HN — Honduras.  
 HR — Croácia.  
 HT — Haiti.  
 HU — Hungria.  
 IB — Secretaria Internacional da Organização Mundial da Propriedade Intelectual (OMPI).  
 ID — Indonésia.  
 IE — Irlanda.  
 IL — Israel.

IM — Ilha de Man.	OA — OAPI — Organização Africana da Propriedade Intelectual.
IN — Índia.	OM — Omã.
IQ — Iraque.	PA — Panamá.
IR — República Islâmica do Irão.	PE — Peru.
IS — Islândia.	PG — Papua Nova Guiné.
IT — Itália.	PH — Filipinas.
JE — Jersey.	PK — Paquistão.
JM — Jamaica.	PL — Polónia.
JO — Jordânia.	PT — Portugal.
JP — Japão.	PW — Palau.
KE — Quênia.	PY — Paraguai.
KG — Quirguistão.	QA — Qatar.
KH — Camboja.	QZ — Instituto Comunitário de Variedades Vegetais (CPVO).
KI — Quiribáti.	RO — Roménia.
KM — Comores.	RS — Sérvia.
KN — S. Kitts e Nevis.	RU — Federação Russa.
KP — República Popular Democrática da Coreia.	RW — Ruanda.
KR — República da Coreia.	SA — Arábia Saudita.
KW — Koweit.	SB — Ilhas Salomão.
KY — Ilhas Caimão.	SC — Seychelles.
KZ — Cazaquistão.	SD — Sudão.
LA — República Popular Democrática do Laos.	SE — Suécia.
LB — Líbano.	SG — Singapura.
LC — Santa Lúcia.	SH — Santa Helena.
LI — Listenstaina.	SI — Eslovénia.
LK — Sri Lanka.	SK — Eslováquia.
LR — Libéria.	SL — Serra Leoa.
LS — Lesoto.	SM — São Marinho.
LT — Lituânia.	SN — Senegal.
LU — Luxemburgo.	SO — Somália.
LV — Letónia.	SR — Suriname.
LY — Líbia.	ST — São Tomé e Príncipe.
MA — Marrocos.	SV — El Salvador.
MC — Mónaco.	SY — República Árabe da Síria.
MD — República da Moldávia.	SZ — Suazilândia.
ME — Montenegro.	TC — Ilhas Turcas e Caicos.
MG — Madagáscar.	TD — Chade.
MK — Ex-República Jugoslava da Macedónia.	TG — Togo.
ML — Mali.	TH — Tailândia.
MM — Myanmar (Birmânia).	TJ — Tajiquistão.
MN — Mongólia.	TL — Timor-Leste.
MO — Macau.	TM — Turquemenistão.
MP — Ilhas Marianas do Norte.	TN — Tunísia.
MR — Mauritânia.	TO — Tonga.
MS — Montserrat.	TR — Turquia.
MT — Malta.	TT — Trinidad e Tobago.
MU — Maurícias.	TV — Tuvalu.
MV — Ilhas Maldivas.	TW — Taiwan/China.
MW — Malavi.	TZ — República Unida da Tanzânia.
MX — México.	UA — Ucrânia.
MY — Malásia.	UG — Uganda.
MZ — Moçambique.	US — Estados Unidos da América.
NA — Namíbia.	UY — Uruguai.
NE — Níger.	UZ — Uzbequistão.
NG — Nigéria.	VA — Vaticano.
NI — Nicarágua.	VC — São Vicente e Granadinas.
NL — Holanda.	VE — Venezuela.
NO — Noruega.	VG — Ilhas Virgens (GB).
NP — Nepal.	VN — Vietname.
NPI — Instituto Nórdico de Patentes.	VU — Vanuatu.
NR — Nauru.	
NZ — Nova Zelândia.	

---

WO — OMPI — Organização Mundial da  
Propriedade Intelectual.  
WS — Samoa.  
YE — Iémen.  
YU — Jugoslávia. (1)  
ZA — África do Sul.  
ZM — Zâmbia.  
ZW — Zimbabwe.

(1) O código YU foi retirado da lista, em Novembro de 2006. Até essa data identifica a ex-Jugoslávia, a Sérvia e o Montenegro.

**TRIBUNAIS****Decisões judiciais relativas a processos de propriedade industrial**

**Cópia da sentença do Tribunal da Propriedade Intelectual - 2.º Juízo, proferida no processo de registo de marca nacional n.º 589392, que julga o recurso improcedente e mantém despacho de concessão proferido pelo INPI. O acórdão do Tribunal da Relação de Lisboa - 8ª Secção, julga improcedente a apelação e mantém a sentença recorrida.**

Assinado eletronicamente. Esta assinatura substitui a assinatura autógrafa.  
Dr(a). Eleonora Viegas

**Tribunal da Propriedade Intelectual****2º Juízo**Rua Marquês da Fronteira - Palácio da Justiça  
1098-001 Lisboa

Telef: 213846400 Fax: 211373576 Mail: tribunal.p.intelectual@tribunais.org.pt

Proc. nº 239/18.2YHLSB

Recurso de Propriedade Industrial

357182

**CONCLUSÃO - 14-02-2019***(Termo eletrónico elaborado por Escrivão de Direito Célia Maria Catarino)*

=CLS=

**I. Relatório**

**Sumol+Compal Marcas, S.A.**, pessoa colectiva nº 505 042 037, com sede na Rua Dr. António João Eusébio, 24, 2790-179 Carnaxide, veio, nos termos do artigo 39º e seguintes do Código da Propriedade Industrial, interpor recurso da decisão do Instituto Nacional da



Propriedade Industrial de conceder o registo de marca nacional nº 589392 requerido pela sociedade **Frubaça – Cooperativa de Hortofruticultores, CRL**, com sede em Acipreste, apartado 12, 2460-997 Alcobaca.

Alegou, em síntese, existir afinidade entre os produtos assinalados pela marca em questão na classe 32 e a actividade da recorrente identificada pelo logótipo nº 31867

**Tribunal da Propriedade Intelectual****2.º Juízo**

Rua Marquês da Fronteira - Palácio da Justiça

1098-001 Lisboa

Telef: 213846400 Fax: 211373576 Mail: tribunal.p.intelectual@tribunais.org.pt

Proc. nº 239/18.2YHLSB



, ou os produtos visados na mesma classe e/ou na classe 29 pelas



marcas nacionais nº 561154

FAZ MAIS POR SI.

e nº 530005

registadas com anterioridade pela recorrente e notoriamente conhecidas do público português, bem como semelhança entre os sinais susceptível de induzir o consumidor em erro ou confusão, pelo que se verifica imitação e possibilidade de concorrência desleal, devendo assim o respectivo registo ter sido recusado, contrariamente ao entendimento sufragado no despacho recorrido.

Cumprido o disposto no art. 40.º do Código da Propriedade Industrial, o Instituto Nacional da Propriedade Industrial remeteu aos autos o processo administrativo.

Citada a requerente do registo veio responder defendendo a improcedência do recurso. Alega em síntese as dissemelhanças entre os sinais em confronto que permitem distingui-los, inexistindo assim imitação ou concorrência desleal que possa motivar a requerida recusa de registo, sendo que muitas outras marcas registadas antes e após as da recorrente para os produtos em causa contêm a imagem de uma árvore ou folhas, que considera não ser apropriável a esse título pela recorrente.

\*

**II. Saneamento**

O Tribunal é competente.

O processo é o próprio e não contém nulidades que invalidem todo o processado.

**Tribunal da Propriedade Intelectual****2.º Juízo**

Rua Marquês da Fronteira - Palácio da Justiça

1098-001 Lisboa

Telef: 213846400 Fax: 211373576 Mail: tribunal.p.intelectual@tribunais.org.pt

Proc. nº 239/18.2YHLSB

As partes têm personalidade e capacidade judiciárias e são dotadas de legitimidade.

Não existem outras exceções ou questões prévias que obstem ao conhecimento do mérito e de que cumpra conhecer.

\*

**III. Fundamentação****III.1. Os factos**

Mostram-se assentes, pelos documentos juntos aos autos, os seguintes factos com relevância para a decisão da causa:

1. A recorrente é titular dos seguintes registos:



- marca nacional (mista) nº 530005, solicitada em 7.05.2014 e concedida em 10.11.2014 para assinalar designadamente “polpas de frutos (polme de fruta); preparados e purés de frutos e/ou de vegetais; geleias, doces, compotas; bebidas lácteas contendo fruta ou sumo de fruta” na classe 29 e “bebidas não alcoólicas; bebidas de fruta e/ou de vegetais e sumos de fruta e/ou de vegetais” na classe 32 da Classificação de Nice;



- marca nacional (mista) nº 561154, solicitada em 1.03.2016 e concedida em 23.06.2016 para assinalar designadamente “polpas de frutos (polme de fruta); preparados e purés de frutos e/ou de vegetais; geleias, doces, compotas; bebidas



**Tribunal da Propriedade Intelectual****2.º Juízo**Rua Marquês da Fronteira - Palácio da Justiça  
1098-001 Lisboa

Telef: 213846400 Fax: 211373576 Mail: tribunal.p.intelectual@tribunais.org.pt

Proc. nº 239/18.2YHLSB

lácteas contendo fruta ou sumo de fruta” na classe 29 e “bebidas não alcoólicas; bebidas de fruta e/ou de vegetais e sumos de fruta e/ou de vegetais” na classe 32 da Classificação de Nice;



- logótipo nº 31867 , solicitado em 3.06.2014 e concedido em 7.11.2014 para identificar a recorrente no âmbito da sua actividade de ‘fabricação de refrigerantes e de outra bebidas não alcoólicas’;

2. Em 6.10.2017, a recorrida solicitou ao INPI o registo de marca nacional nº



589392 para assinalar “sumos de fruta” na classe 32 da Classificação de Nice;

3. Em 12.12.2017, a recorrente apresentou junto do INPI reclamação contra o pedido de marca nº 589392 atrás referido (ponto 2 do presente enunciado de factos), invocando imitação das suas mencionadas marcas nºs 530005 e 561154 e logótipo nº 31867 (ponto 1 do presente enunciado de factos), conhecimento destas junto do público, e concorrência desleal por parte do recorrido;

4. Em 13.03.2018, a recorrida respondeu à reclamação da recorrente, impugnando as alegadas imitação e concorrência desleal, e lembrando o carácter descritivo dos elementos figurativos árvore e folhas para os produtos em causa, reproduzidos aliás em várias marcas registadas, nos termos constantes de fls. 137-147 dos autos, que aqui se dão por reproduzidos.

**Tribunal da Propriedade Intelectual****2.º Juízo**Rua Marquês da Fronteira - Palácio da Justiça  
1098-001 Lisboa

Telef: 213846400 Fax: 211373576 Mail: tribunal.p.intelectual@tribunais.org.pt

Proc. nº 239/18.2YHLSB

5. Em 16.04.2018, a recorrente apresentou junto do INPI exposição suplementar, na qual responde aos argumentos avançados pela recorrida na sua resposta à reclamação daquela, nos termos constantes de fls. 148-153 dos autos, que se dão por reproduzidos.

6. Por despacho de 26.06.2018, publicada no BPI de 3.07.2018, o INPI declarou a reclamação da recorrente improcedente e concedeu à recorrida o registo da marca nº 589392

**PURE  
FRUIT**

para assinalar 'sumos de fruta' na classe 32 da Classificação de Nice, nos termos constantes de 38-39v dos autos, que se dão por reproduzidos.

8. Além dos sinais da recorrente e da recorrida, outras marcas nacionais, da União Europeia e internacionais registadas para assinalar designadamente sumos de fruta ou bebidas não alcoólicas contêm no seu elemento figurativo a imagem de uma árvore e/ou folhas, cf. doc. 1. junto a fls. 54v-130 dos autos, que aqui se dão por reproduzidos.

9. A marca COMPAL é bem conhecida do consumidor português, com presença assídua no mercado dos sumos de fruta e néctares de fruta há várias décadas.

\*

**III.2. O Direito****PURE  
FRUIT**

A questão a decidir é se a marca **PURE FRUIT** cujo registo foi concedido pelo despacho recorrido constitui imitação das marcas e logótipo COMPAL tituladas pela recorrente e/ou se o seu registo possibilita a prática de actos de concorrência desleal.

**Tribunal da Propriedade Intelectual****2.º Juízo**

Rua Marquês da Fronteira - Palácio da Justiça

1098-001 Lisboa

Telef. 213846400 Fax: 211373576 Mail: tribunal.p.intelectual@tribunais.org.pt

Proc. nº 239/18.2YHLSB

A marca é um sinal distintivo dos produtos ou serviços comercializados por um empresário ou empresa e propostos ao consumidor, destinada a identificar a proveniência de um produto ou serviço.

A sua função essencial é a distintiva, ou seja, a marca distingue e garante que os produtos ou serviços se reportam a uma pessoa que assume pelos mesmos o ónus de uso não enganoso, nessa medida cumprindo uma função de garantia de qualidade dos produtos e serviços, por referência a uma origem não enganosa e podendo, ainda, contribuir para a promoção dos produtos ou serviços que assinala – neste sentido, Luís Couto Gonçalves, *in* Direito das Marcas, ps. 17 a 30.

Uma vez registada, a marca confere ao seu titular o direito de impedir a terceiros, sem o seu consentimento, de usar, no exercício de actividades económicas, qualquer sinal igual, ou semelhante, em produtos ou serviços idênticos ou afins daqueles para os quais a marca foi registada e que, em consequência da semelhança entre os sinais e da afinidade dos produtos ou serviços, possa causar um risco de confusão, ou associação, no espírito do consumidor. - art. 258.º.

O logótipo pode ser constituído por um sinal ou conjunto de sinais susceptíveis de representação gráfica, nomeadamente por elementos nominativos, figurativos ou por uma combinação de ambos; devendo ser adequado a distinguir uma entidade que preste serviços ou comercialize produtos, podendo ser utilizado, nomeadamente, em estabelecimentos, anúncios, impressos ou correspondência (art. 304.º-A).

De acordo com o disposto no artigo 239.º, n.º1, als. a) e b) do Código da Propriedade Industrial, constitui fundamento de recusa do registo de marca:

*a) A reprodução ou imitação, no todo ou em parte, de marca anteriormente registada por outrem para produtos ou serviços idênticos ou afins, que possa induzir em erro ou confusão o consumidor ou que compreenda o risco de associação com a marca registada;*

*b) A reprodução ou imitação, no todo ou em parte, de logótipo anteriormente registado por outrem para distinguir uma entidade cuja actividade seja idêntica ou afim aos produtos ou serviços a que a marca se destina, se for susceptível de induzir o consumidor em erro ou confusão.*

**Tribunal da Propriedade Intelectual****2.º Juízo**Rua Marquês da Fronteira - Palácio da Justiça  
1098-001 Lisboa

Telef: 213846400 Fax: 211373576 Mail: tribunal.p.intelectual@tribunais.org.pt

Proc. nº 239/18.2YHLSB

Dispõe o art. 245.º, n.º1 do mesmo Código sobre o conceito de imitação ou de usurpação:

*1 - A marca registada considera-se imitada ou usurpada por outra, no todo ou em parte, quando, cumulativamente:*

- a) A marca registada tiver prioridade;*
- b) Sejam ambas destinadas a assinalar produtos ou serviços idênticos ou afins;*
- c) Tenham tal semelhança gráfica, figurativa, fonética ou outra que induza facilmente o consumidor em erro ou confusão, ou que compreenda um risco de associação com marca anteriormente registada, de forma que o consumidor não as possa distinguir senão depois de exame atento ou confronto.*

No caso não restam dúvidas sobre a prioridade do registo dos sinais titulados pela recorrente nem sobre a semelhança ou afinidade dos produtos assinalados pelas marcas e entre os sumos de fruta assinalados pela marca registanda e a actividade distinguida pelo logótipo.

Vejamos agora se entre os sinais em confronto se constatam semelhanças tais que possam obstar ao registo da marca da recorrida, nos termos das disposições citadas. Seguiremos aqui de perto a análise feita na sentença proferida no proc. 240/18.6YHLSB do 1.º

**PURE  
BLEND**

Juízo deste Tribunal sobre a marca nacional nº 589393 **PURE BLEND** cujo registo a aqui recorrente impugnava, com que se concorda.



**Tribunal da Propriedade Intelectual**

**2.º Juízo**

Rua Marquês da Fronteira - Palácio da Justiça

1098-001 Lisboa

Telef: 213846400 Fax: 211373576 Mail: tribunal.p.intelectual@tribunais.org.pt

Proc. nº 239/18.2YHLSB

Sinais prioritários	Marca registanda
  <p>FAZ MAIS POR SI.</p>  <p><b>Frutológica</b></p>	 

Constata-se que todos os sinais são compostos, quanto ao seu elemento verbal, por vários vocábulos, dos quais só o vocábulo ‘fruta’ – descritivo dos produtos assinalados e nessa medida insusceptível de apropriação nos termos do artigo 223.º, n.º 1, al. c) do CPI - é comum (marca prioritária n.º 561154 e marca registanda), partilhando o vocábulo inicial dos sinais prioritários ‘COMPAL’, pela mesma ordem, as duas primeiras letras ‘CO’ e as quarta e



### Tribunal da Propriedade Intelectual

2.º Juízo

Rua Marquês da Fronteira - Palácio da Justiça

1098-001 Lisboa

Telef: 213846400 Fax: 211373576 Mail: tribunal.p.intelectual@tribunais.org.pt

Proc. nº 239/18.2YHLSB

quinta letras ‘PA’, que no conjunto formam o primeiro vocábulo da marca registanda ‘COPA’.

Figurativamente, em todos os sinais o vocábulo inicial está inserido numa figura representando uma árvore onde são visíveis folhas.

Quanto ao mais, são os sinais em confronto distintos.

Assim, graficamente, a marca registanda compõe-se de seis vocábulos e 10 sílabas (‘Copa é fruta fresca PURE FRUIT’), enquanto os sinais prioritários se compõem de dois e sete vocábulos de 5, 7 e 11 sílabas, respectivamente, além do numeral ‘1952’ em dois deles (‘COMPAL [1952] essential’, ‘COMPAL FRUTA essential FAZ MAIS POR SI’ e ‘COMPAL [1952] Frutológica’).

Foneticamente, à parte a coincidência já assinalada da palavra ‘fruta’ (no caso da marca prioritária nº 561154), apenas há uma muito ligeira semelhança entre o primeiro vocábulo dos sinais em confronto, e entre o vocábulo registando ‘fruta’ e o vocábulo prioritário ‘frutológica’, como se pode ver da comparação seguinte:

Sinais prioritários	Marca registanda
Côn-pá-li-ssên-ssial	Có-pa-é-fru-ta-frêsh-ca-piúr-frúit
Côn-pál-fru-tai-ssên-ssial-fãsh-máish-pur-si	
Côn-pál-fru-tu-ló-ji-ca	

Figurativamente, como se disse, todos os sinais incluem a representação de uma árvore onde são visíveis folhas, mas, enquanto esse elemento nos sinais prioritários contém profusão de folhas de diferente tonalidade e pormenor, por cima e em baixo do vocábulo ‘COMPAL’ inscrito em arco de círculo e letra sobredimensionada maiúscula, no sinal registando é apenas sugerido por traço contínuo a delinear o perfil exterior de uma copa, com três escassas folhas sobre o ‘a’ do vocábulo ‘Copa’ inscrito em minúsculas (à exceção do ‘C’ inicial) e a perna do ‘p’ a servir de tronco.

**Tribunal da Propriedade Intelectual****2.º Juízo**

Rua Marquês da Fronteira - Palácio da Justiça

1098-001 Lisboa

Telef: 213846400 Fax: 211373576 Mail: tribunal.p.intelectual@tribunais.org.pt

Proc. nº 239/18.2YHLSB

Os demais elementos figurativos, como a forma do frasco/embalagem da marca



prioritária nº 530005 , o coração e a data '1952' sob o arco de círculo formado pela palavra 'COMPAL', ou o sinal  inscrito a branco sobre fundo circular escuro nos sinais prioritários, não fazem mais que acentuar as diferenças com o sinal registando, que nada contém de semelhante e onde, ao invés, sobressai em negrita capital e caracteres agigantados, separada dos demais elementos do sinal por um traço horizontal interrompido ao meio por outro conjunto de 3 folhas, a expressão PURE FRUIT, com os vocábulos dispostos verticalmente um sobre o outro de forma a ocuparem, no conjunto do sinal, uma grande proeminência e praticamente o mesmo espaço que a parte superior do mesmo composta pela figura da árvore e a expressão Copa é fruta fresca, também elas dispostas uma sobre a outra no mesmo alinhamento vertical que caracteriza o restante sinal.

Conceptualmente, à parte a evocação comum de folhas e árvore, sem particular valor distintivo em sinais que visam assinalar derivados de frutos que dela provêm, os sinais distinguem-se perfeitamente, pois 'copa' significa 'taça', 'parte superior das árvores', 'parte anexa à cozinha onde guardam talheres, louça e outros utensílios', e 'pure fruit' significa em português 'fruta pura', enquanto 'compal' não tem qualquer significado conhecido, 'essencial' significa em português 'essencial' e 'frutológica' é um vocábulo de fantasia que sugere 'lógica da fruta'.

Sobressaem, assim - além da semelhança, mais gráfica que fonética, entre os vocábulos iniciais 'COMPAL' e 'Copa' (e 'Frutológica' e 'fruta' no caso da marca nº 561154 e logótipo prioritários) dos sinais em confronto - a mera evocação/representação por todos eles da figura de uma árvore onde são visíveis folhas, elemento este relativamente banal e

**Tribunal da Propriedade Intelectual****2.º Juízo**

Rua Marquês da Fronteira - Palácio da Justiça

1098-001 Lisboa

Telef: 213846400 Fax: 211373576 Mail: tribunal.p.intelectual@tribunais.org.pt

Proc. nº 239/18.2YHLSB

genérico, senão descritivo, tratando-se de produtos derivados de fruta, e consequentemente de reduzida força distintiva.

Os sinais em confronto diferem, pois, desde logo graficamente, pela diferente extensão e composição verbal, mas ainda mais foneticamente, pela distinta pronúncia dos respectivos elementos verbais característicos ‘COMPAL’ e ‘Copa’, figurativamente pela imagem mais sugerida que desenhada da árvore no sinal registando, com a perna do ‘p’ no lugar do tronco, e conceptualmente, pois enquanto os prioritários remetem para conceitos sem significado particular como ‘compal’, ‘frutológica’ ou sugere uma vantagem (‘FAZ MAIS POR SI’, o sinal ‘+’), a marca registanda remete para a parte superior das árvores (‘Copa’), ‘fruta fresca’ e ‘FRUTA PURA’).

Mas se olharmos as marcas no conjunto dos elementos verbais e não verbais que as compõem, constatamos que as ligeiras semelhanças, gráficas mais que fonéticas ou figurativas, constatadas ao nível dos correspondentes vocábulos iniciais e sua inserção no interior de uma árvore é ainda mais esbatida.

Com efeito, o sinal registando é dominado, quase que esmagado pelo peso que nele adquire a expressão **PURE FRUIT** em letra desproporcionadamente grande, ao ponto de pela sobreposição vertical dos vocábulos em dois planos distintos ocupar quase 50% da superfície total do sinal, expressão essa de fantasia e por isso não desprovida de carácter distintivo para sumos de fruta, e que chama de imediato a atenção do consumidor e apela à fantasia deste.

Já nos sinais prioritários é a palavra **COMPAL** a que mais sobressai, quer pela sua centralidade, quer pela maior dimensão e arqueamento em forma de arco de círculo, relativamente aos demais elementos do sinal, em letra minúscula ou sensivelmente mais pequena e esbatida.





### Tribunal da Propriedade Intelectual

2.º Juízo

Rua Marquês da Fronteira - Palácio da Justiça

1098-001 Lisboa

Telef: 213846400 Fax: 211373576 Mail: tribunal.p.intelectual@tribunais.org.pt



Proc. nº 239/18.2YHLSB



**PURE  
FRUIT**

Confrontado com o sinal  o consumidor médio não irá pensar estar a



consumir  ou , nem associará aquele primeiro sinal com qualquer destes ou a actividade desenvolvida pela recorrente sob o logótipo



Atento o carácter descritivo do elemento verbal “frut[a]” nos sinais em confronto, é sobre os demais elementos dos ditos sinais, nomeadamente verbais e figurativos, e a impressão de conjunto que dos mesmos ressalta, que recai o potencial distintivo dos mesmos, e quanto a estes são as diferenças, nomeadamente gráficas, fonéticas, conceptuais e figurativas que ressaltam, e não as semelhanças.

Dada a pouca semelhança entre os sinais, não serão os consumidores **facilmente** induzidos em erro ou confusão, nem a respectiva distinção exige prévio exame atento ou confronto, inexistindo também o risco de pensar que provêm da mesma entidade ou entidades entre si relacionadas.

Inexiste, por conseguinte, imitação de marca registada, nos termos do artigo 245.º, nº 1, do CPI, obstativa do registo recorrido, nos termos do artigo 239.º, nº 1, alínea a), do mesmo diploma.

**Tribunal da Propriedade Intelectual****2º Juízo**

Rua Marquês da Fronteira - Palácio da Justiça

1098-001 Lisboa

Telef: 213846400 Fax: 211373576 Mail: tribunal.p.intelectual@tribunais.org.pt

Proc. nº 239/18.2YHLSB

E isto, independentemente da notoriedade ou reputação dos sinais prioritários, que se não demonstrou, como tão pouco se alegam factos susceptíveis de consubstanciar a invocada concorrência desleal, ou a possibilidade desta, pois não ocorre confusão susceptível de a consubstanciar ou potenciar, designadamente nos termos do artigo 317º, nº 1, al. a) do CPI.

O direito industrial protege a afirmação da empresa e, pela via dos direitos privativos protege-se a sua afirmação técnica (cfr. patentes de invenção e modelos de utilidade), estética ou ornamental (desenhos ou modelos) e distintiva (sinais distintivos da empresa). Pela via da concorrência desleal garante-se não seja prejudicada a afirmação autónoma da empresa ou que seja possível a afirmação desleal de outra. Os primeiros conferem direitos subjectivos e toda a sua esfera de protecção e o segundo não confere direitos subjectivos, tratando-se no essencial de uma proibição, reconhecendo interesses juridicamente protegidos.

Nos actos de confusão (cfr. art. 317º, nº1, al. a) do Código da Propriedade Industrial), pode ocorrer e ocorrerá com frequência um concurso das normas dos dois institutos. Não há, porém que confundir ambos, mesmo em situação de concurso de normas. Para aferição da violação de direitos privativos apenas se aferem os requisitos previstos no art. 245º. A aferição da existência de concorrência desleal é mais ampla. Para haver um acto desleal de confusão entre produtos não basta a confusão entre os sinais distintivos mesmo que um deles se encontre registado. É necessário ainda que à usurpação de marca registada (o que implica um uso típico dos sinais) se junte ainda, por exemplo, a confusão objectiva dos produtos (para a qual pode não ser bastante a confusão dos sinais ou o seu uso típico, a relação de concorrência (e não um simples comportamento de mercado de um não concorrente) e a contrariedade de normas ou usos honestos comerciais (para além da violação da norma legal) – cfr. Couto Gonçalves, “Manual de Direito Industrial”, pgs. 350 e 351.

A violação de direitos privativos é objectivamente considerada pela lei sem qualquer necessidade de requisitos complementares, podendo dar-se fora de qualquer relação

**Tribunal da Propriedade Intelectual****2.º Juízo**

Rua Marquês da Fronteira - Palácio da Justiça

1098-001 Lisboa

Telef: 213846400 Fax: 211373576 Mail: tribunal.p.intelectual@tribunais.org.pt

Proc. nº 239/18.2YHLSB

de concorrência. Já a concorrência desleal assenta sempre no acto de concorrência e na valoração de desconformidade às normas e usos honestos.

Vimos já que não está preenchido o conceito legal de imitação que fundamentaria a recusa do registo da marca com fundamento na al. a) do n.º1 do art. 239.º do CPI. O único facto apurado com relevância é o facto de ter sido requerido o registo de um sinal que tem algumas semelhanças – sem particular relevância distintiva - à dos que integram as marcas e logótipo da Recorrente, do que, na ausência de outros factos integradores do conceito de concorrência desleal, não se segue daí a possibilidade de concorrência desleal.

Improcede, pois, o recurso, devendo o despacho recorrido ser mantido.

\*

**IV. Decisão**

Pelo exposto, tudo visto e ponderado, **julgo o presente recurso improcedente** e mantenho o decisão do INPI que concedeu o registo da marca nacional nº 589392



Custas pela Recorrente (art. 527.º do CPC).

Fixo o valor da acção em €30.000,01 (art. 303.º do CPC).

Registe notifique e, após trânsito, comunique ao INPI.

\*\*\*

Lisboa, 14.02.2019

*(texto elaborado em computador e integralmente revisto pela signatária)*



## TRIBUNAL DA RELAÇÃO DE LISBOA

**Apelação 239/18.2YHLSB.L1****Acordam na 8ª secção do Tribunal da Relação de Lisboa**

Sumol+Compal Marcas, S.A., interpôs recurso do despacho do INPI, de 26/6/18, que concedeu o registo de marca nacional n.º



589392 **PURE FRUIT**, na classe 32ª, requerido por Frubaça – Cooperativa de Hortofruticultores, concluindo pela revogação do despacho e, conseqüentemente, pela recusa da marca.

Alegou, em síntese, que as suas marcas e o logótipo opostos são prioritários; os produtos em confronto são idênticos (classe 32ª – sumos de fruta); o registo do seu logótipo (prioritário) é usado na actividade comercial de fabricação de refrigerantes e de outras bebidas não alcoólicas, actividade similar à da recorrida que se dedica à hortofruticultura e produtos derivados; as marcas e logótipo



TRIBUNAL DA RELAÇÃO DE LISBOA



da recorrente apresentam fortes semelhanças gráficas e fonéticas com a marca registanda; todos os sinais em confronto contém uma imagem estilizada de uma árvore e um elemento nominativo em destaque muito semelhante: Compal e Copal; as fortes semelhanças de conjunto são as que mais relevam não obstante todos os sinais em confronto conterem outros elementos nominativos e figurativos; verifica-se imitação de marca existe risco de confusão e de associação com as marcas e logótipo anteriormente registados pela recorrente.

Cumprido o art. 40 CPN o INPI remeteu o processo administrativo.



## TRIBUNAL DA RELAÇÃO DE LISBOA

A recorrida contestou pugnando pela inexistência de confusão/imitação e concorrência desleal, concluindo pela improcedência do recurso.

Foi proferida decisão que, julgando o recurso improcedente, manteve a decisão do INPI – fls. 131 e sgs.

Inconformada, a recorrente formulando as conclusões que se transcrevem:



A - A marca **PURE FRUIT** constitui imitação das marcas e logótipo registados da apelante, dado que se verificam todos os requisitos cumulativos da figura jurídica da imitação de marca.



## TRIBUNAL DA RELAÇÃO DE LISBOA

B – Os vários registos das marcas e logótipo da apelante



são prioritários face à marca requerida.

C - As marcas/logótipo em conflito destinam-se aos mesmos produtos e ao mesmo sector do mercado, na Classe 32<sup>a</sup>;

D - Os sinais apresentam inequívocas semelhanças **gráficas** (elementos nominativos dominantes muito similares COPAL e COMPAL, imagens estilizadas de árvores e folhas), **fonéticas** (a pronúncia de COPAL e COMPAL é quase idêntica), **figurativas** (imagens de árvores, folhas, frutos) e **conceptuais** (mesma referência conceptual à natureza, árvores e folhas não só por causa dos elementos figurativos mas também pelo significado da palavra COPA);

E - Os elementos verbais PURE FRUIT, com grande proeminência no conjunto da marca são meramente descritivos do tipo de produtos em causa, não contribuindo assim para agilizar a



## TRIBUNAL DA RELAÇÃO DE LISBOA

distinção das marcas da Apelante;

F - Estas semelhanças de conjunto significam que a sua coexistência é susceptível de induzir o consumidor em confusão ou em risco de associação;

G - O facto de a apelada ser já titular de um registo de marca para um sinal misto **Copa**, , não significa que possa agora registar um novo e diferente sinal misto se este se confunde com direitos prioritários, pois é a nova imagem estilizada da árvore, associada à palavra COPA, que conflitua com os direitos da Apelante;

H - A marca COMPAL da Apelante é uma marca notória em Portugal, nos termos do art. 241 CPI, sendo-lhe assim conferida uma protecção acrescida;

I - A coexistência de outros registos de terceiros, para os mesmos produtos, com imagens estilizadas de árvores, não justificam a concessão do pedido de registo em apreciação, pois aqueles são substancialmente sinais distintos, no seu conjunto, até pelos elementos nominativos muito mais distantes que COPAL e COMPAL.





## TRIBUNAL DA RELAÇÃO DE LISBOA

J - A sentença agora recorrida, ao manter o despacho de



concessão do registo à marca nacional n.º 589392 não tomou em consideração os direitos anteriores da Apelante e não fez, subsequentemente, uma correcta aplicação e interpretação dos preceitos legais.

L – Assim deve o recurso ser provido, revogando-se a sentença e o despacho do INPI que concedeu o registo de marca nacional n.º 589392.

Foram apresentadas contra-alegações pugnando pela confirmação da decisão.

Foram considerados assentes os seguintes factos:



## TRIBUNAL DA RELAÇÃO DE LISBOA

1 - A recorrente é titular dos seguintes registos:



- marca nacional (mista) n.º 530005, solicitada em 7.05.2014 e concedida em 10.11.2014 para assinalar designadamente “polpas de frutos (polme de fruta); preparados e purés de frutos e/ou de vegetais; geleias, doces, compotas; bebidas lácteas contendo fruta ou sumo de fruta” na classe 29 e “bebidas não alcoólicas; bebidas de fruta e/ou de vegetais e sumos de e sumos de fruta e/ou de vegetais” na classe 32 da Classificação de Nice;



- marca nacional (mista) n.º 561154 , solicitada, em 23/6/6 para assinalar, designadamente, polpas de frutos (polme de fruta ), preparados e purés de frutos e/ou vegetais; geleias, doces, compotas; bebidas lácteas contendo fruta ou sumo de fruta na



## TRIBUNAL DA RELAÇÃO DE LISBOA

classe 29 e “bebidas não alcoólicas”; bebidas de fruta e/ou vegetais e sumos de fruta e/ou vegetais “ na classe 32 da classificação de Nice.



- logótipo n.º 31867

, solicitado em 3.06.2014 e concedido em 7.11.2014 para identificar a recorrente no âmbito da sua actividade de “fabricação de refrigerantes e de outra bebidas não alcoólicas”;

2 – Em 6/10/17, a recorrida solicitou ao INPI o registo da



marca nacional n.º 589392 para assinalar “sumos de fruta” na classe 32 da classificação de Nice.

3 - Em 12.12.2017, a recorrente apresentou junto do INPI reclamação contra o pedido de marca n.º 589392 atrás referido (ponto 2 do presente enunciado de factos), invocando imitação das suas mencionadas marcas n.ºs 530005 e 561154 e logótipo n.º 31867 (ponto 1 do presente enunciado de factos), conhecimento destas junto do público, e concorrência desleal por parte do recorrido;



## TRIBUNAL DA RELAÇÃO DE LISBOA

4 - Em 13.03.2018, a recorrida respondeu à reclamação da recorrente, impugnando as alegadas imitação e concorrência desleal, e lembrando o carácter descritivo dos elementos figurativos árvore e folhas para os produtos em causa, reproduzidos aliás em várias marcas registadas, nos termos constantes de fls. 137-147 dos autos, que aqui se dão por reproduzidos

5 - Em 16.04.2018, a recorrente apresentou junto do INPI exposição suplementar, na qual responde aos argumentos avançados pela recorrida na sua resposta à reclamação daquela, nos termos constantes de fls. 148-153 dos autos, que se dão por reproduzidos.

6 - Por despacho de 26.06.2018, publicada no BPI de 3.07.2018, o INPI declarou a reclamação da recorrente improcedente



e concedeu à recorrida o registo da marca nº 589392 para assinalar “sumos de fruta” na classe 32 da Classificação de Nice, nos termos constantes de fls. 38-39V dos autos, que se dão por reproduzidos.

7 - Além dos sinais da recorrente e da recorrida, outras marcas nacionais, da União Europeia e internacionais registadas para assinalar designadamente sumos de fruta ou bebidas não alcoólicas contêm no seu elemento figurativo a imagem de uma árvore e/ou



## TRIBUNAL DA RELAÇÃO DE LISBOA

folhas, cf. doc. 1. junto a fls. 54v-130 dos autos, que aqui se dão por reproduzidos.

**8** - A marca COMPAL é bem conhecida do consumidor português, com presença assídua no mercado dos sumos de fruta e néctares de fruta há várias décadas.

Verificados os pressupostos de validade e de regularidade da instância, dispensados os vistos, cumpre decidir.

Vejamos, então:

Atentas as conclusões da apelante que delimitam, como é regra o objecto de recurso – arts. 639 e 640 – a questão a decidir consiste em saber se a marca da apelada é imitação e susceptível de confusão e de concorrência desleal com a marca e logótipo da apelante.

**a) Confundibilidade das marcas da recorrente e da recorrida**

A(s) marcas tais como a(s) firma(s) ou denominação social são sinais distintivos do comércio, acrescentando também a estes sinais, o nome e insígnia do estabelecimento e o logótipo.



## TRIBUNAL DA RELAÇÃO DE LISBOA

“A marca desempenha, no jogo da concorrência uma função muito importante. Por seu intermédio pode o empresário acreditar perante a clientela os seus melhores produtos.

Por outro lado se as mercadorias marcadas forem de boa qualidade, a marca surgirá como um símbolo de capacidade ou da seriedade de certa empresa.

Por último, através da marca, pode ainda o empresário, em certos casos, excluir a concorrência” – cfr. Ferrer Correia, Lições de direito Comercial – 314/315.

Como sinal distintivo a marca há-de ser constituída de forma a não ser confundível com outra registada anteriormente para o mesmo produto ou semelhante.

A não ser assim, a marca deixaria de desempenhar a sua finalidade distintiva para se transformar num elemento de confusão.

Esta regra – princípio da novidade ou especialidade da marca – está consagrada na lei (DL 36/2003 de 5/3).

A marca é um sinal distintivo que serve para distinguir os produtos ou serviços de uma actividade económica ou profissional, gozando aquele que a adopta, da propriedade e do exclusivo dela – art. 224 CPI (Código da Propriedade Industrial).

E o art. 258 do CPI que: O registo de marca confere ao seu titular o direito de impedir terceiros, sem o seu consentimento, de usar, no exercício de actividades económicas, qualquer sinal igual, ou semelhante, em produtos ou serviços idênticos ou afins daqueles para os quais a marca foi registada, e que, em consequência da



## TRIBUNAL DA RELAÇÃO DE LISBOA

semelhança entre os sinais e da afinidade dos produtos e serviços, possa causar um risco de confusão, ou associação, no espírito do consumidor.

Daqui se extrai, que o direito à marca pressupõe por um lado, liberdade de utilização, e por outro o seu titular tem a faculdade de se opor ao seu uso por parte de terceiros – Carlos Olavo, CJ XII – tomo 2 – 26.

A marca pode ser constituída por um sinal ou conjunto de sinais, susceptíveis de representação gráfica, incluindo nomes de pessoas, desenhos, letras, números, sons, a forma do produto ou da respectiva embalagem, desde que sejam adequados a distinguir os produtos e serviços de uma empresa dos de outras empresas – art. 222 CPI.

Atentos os elementos que compõem a marca esta pode ser nominativa – constituída por sinais nominativos, nomes, dizeres – figurativa ou emblemática – figuras ou desenhos – mistas – compreendendo simultaneamente elementos nominativos e elementos figurativos ou emblemáticos.

Dispõe o art. 239 CPI que será recusado o registo das marcas, que contenham em todos ou alguns dos seus elementos: “a firma, denominação social, logótipo, nome e insígnia de estabelecimento ou apenas parte característica dos mesmos, que não pertençam ao requerente, ou que o mesmo não esteja autorizado a usar, se for susceptível de induzir o consumidor em erro ou confusão – alínea f); sinais que sejam susceptíveis de induzir em erro o público,



## TRIBUNAL DA RELAÇÃO DE LISBOA

nomeadamente sobre a natureza, qualidades, utilidade ou proveniência geográfica do produto ou serviço a que a marca se destina – alínea l); reprodução ou imitação no todo ou em parte de marca anteriormente registada por outrem, para produtos ou serviços idênticos ou afins que possa induzir em erro ou confusão o consumidor ou que compreenda o risco de associação com a marca registada – alínea m); sinais com elevado valor simbólico, nomeadamente, símbolos religiosos, salvo autorização – alínea i).

Por seu turno o art. 245 CPI, sob a epígrafe “Conceito de imitação” estabelece que uma marca deverá considerar-se imitada ou usurpada, no todo ou em parte, por outra quando, cumulativamente:

- a) A marca registada tiver prioridade;
- b) Sejam ambas destinadas a assinalar produtos ou serviços idênticos ou de afins;
- c) Tenham tal semelhança gráfica, figurativa, fonética ou outra que induza facilmente o consumidor em erro ou confusão, ou que compreenda um risco de associação com a marca anteriormente registada, de forma que o consumidor não as possa distinguir senão depois de exame atento ou confronto.

Estes preceitos exaram a preocupação/manifestação do legislador em evitar o risco de confusão ou erro no espírito do consumidor no confronto entre marcas, denominações, ou entre qualquer uma delas.

O critério de distinção entre estes sinais, radica-se fundamentalmente na eventualidade de indução em confusão ou erro.





## TRIBUNAL DA RELAÇÃO DE LISBOA

Tal sucede - susceptibilidade de confusão ou erro -, sempre que se verifique uma situação em que um sinal seja tomado por outro - uma sociedade seja/é tomada por outra.

Também se verifica esta situação de confusão ou erro quando o público possa considerar a existência de identidade que os sinais pretendem distinguir ou que existe uma relação entre essas sociedades, nomeadamente, a existência e uma relação entre duas sociedades, quando tal relação é inexistente, o que pode acarretar um benefício do prestígio e crédito de uma por outra ou ao invés, o contrário.

Para haver essa semelhança é necessário que a semelhança gráfica, figurativa ou fonética com outra já registada, que induza facilmente em erro e confusão o público, não podendo este distinguir uma da outra, sem ter de efectuar um confronto ou exame atento.

O cidadão médio quase nunca se defronta com os dois sinais ao mesmo tempo, um perante o outro, pelo que a comparação entre os dois não é simultânea, mas sim sucessiva.

Para apreciar o risco da confusão também é necessário ter em atenção a força distintiva dos dois sinais em causa - os sinais fortes tendem a perdurar na memória do público devendo ser apreciados numa visão de conjunto – sendo irrelevantes os respectivos elementos não distintivos.

A impressão do conjunto é que tem mais impacto, é que sensibiliza o público.



## TRIBUNAL DA RELAÇÃO DE LISBOA

Assim, podem os vários elementos do sinal ser diferentes e, no entanto, considerados em conjunto, induzirem em erro ou confusão.

Pode até haver apenas um elemento comum entre os sinais, mas esse elemento ser de tal forma predominante que dê lugar a confusão - cfr. Ac. STJ de 25/3/2009, in [www.dgsi.pt](http://www.dgsi.pt).

O registo da marca constitui fundamento de recusa e de anulação de denominações e firmas com eles confundíveis, se os pedidos de autorização ou de alteração forem posteriores aos pedidos de registo – cfr. art. 4 CPI.

Quid juris quanto ao confronto entre a marca nacional



e as marcas e logótipo da apelante



## TRIBUNAL DA RELAÇÃO DE LISBOA



nº 530005 e 561154 e logótipo nº 31867 ?

São susceptíveis de ser confundíveis?

Para podermos aquilatar o risco de confusão teremos que fazer apelo ao homem médio, entendendo-se este como o consumidor ou utilizador final medianamente esclarecido.

As marcas e o logótipo em causa são mistas.

Não obstante as marcas assinalarem os mesmos produtos, sumos de fruta na classificação de Nice, certo é que na memória de um cidadão médio as marcas não se confundem.

Na verdade, comparando as marcas e o logótipo em confronto constata-se que as palavras Copa e Compal são diferentes, não são confundíveis.

No respeitante aos sinais figurativos, verifica-se que, em todos eles, o vocábulo Copa e Compal estão inseridos/contidos num desenho de copa de árvore onde são visíveis folhas soltas, folhas estas graficamente diferentes, diferença essa extensível ao desenho da copa da árvore.

Nos demais, os sinais em confronto são distintos – cfr. letra, cor, desenho gráfico, palavras, desenho das mesmas.



## TRIBUNAL DA RELAÇÃO DE LISBOA

Inexistem semelhanças e fonéticas ente as marcas em confronto.

Acresce, que o que se destaca na marca da recorrida é “Pure Fruit”, graficamente diferente das demais, com destaque a negro e nas da apelante é a palavra Compal.

Há muito que o cidadão médio conhece a marca Compal pelo que afastado está qualquer risco de associação, confusão/imitação.

Daqui se extrai, a marca da apelada não é susceptível de induzir em erro o consumidor médio/normal quando confrontado com a marca e logótipo da apelante.

Destarte, afastado está o risco de confusão/imitação, falecendo a pretensão da apelante.

**b) Concorrência desleal**

Defende a apelante que a marca da apelada é susceptível de concorrência desleal, relativamente às suas marcas e logótipo.

São fundamentos gerais de recusa ...b) o reconhecimento de que o requerente pretende fazer concorrência desleal ou, que esta é possível, independentemente da sua intenção – art. 266 CPI.

Pressuposto da concorrência desleal é a existência de uma relação de “concorrência próxima”, traduzida numa relação de identidade, substituição ou complementaridade.

A concorrência implica competição entre os diversos agentes económicos devendo ser regulamentada por forma a que cada agente



## TRIBUNAL DA RELAÇÃO DE LISBOA

económico interfira de modo leal nas escolhas dos consumidores que deverão ter à sua disposição uma oferta variada para, de forma livre, fazerem as suas opções.

O que está em causa na repressão da concorrência desleal é a confusão entre actividades económicas e, em especial, a confusão entre os elementos em que tais actividades se concretizam, a saber, a identidade dos empresários em causa, seus estabelecimentos, seus produtos, e serviços e não já a confusão entre sinais distintivos.

O risco de confusão consiste em apresentar os produtos ou serviços de maneira tal que leve o consumidor a atribuir esses produtos ou serviços a um concorrente – cfr. Carlos Olavo in Propriedade Industrial, vol. I, Sinais de Concorrência Desleal, 2ª ed. 274, e Ac. RL de 18/3/2014, relatora Cristina Coelho.

Ora, conforme referido supra inexistindo qualquer risco de confusão, associação e imitação entre as marcas em confronto, a marca da apelada é insusceptível de concorrência desleal.

Destarte, falece a pretensão da apelante.

Pelo exposto, acorda-se em julgar a apelação improcedente e, consequentemente, confirma-se a decisão.

Custas pela apelante

Lisboa, 30/5/19

(Carla Mendes)

(Octávia Viegas)

(Rui da Ponte Gomes)

## PATENTES DE INVENÇÃO

### Patentes europeias vigentes em Portugal - FG4A

Processo	Início de vigência	Data do despacho	Nome do 1º requerente/titular	País resid.	Classificação principal	Observações
2287195	2005.07.01	2019.07.23	UNIVERSITA DI GENOVA	IT	<b>C07K 16/28</b> (2019.01)	ART. 84º DO C.P.I.:
2303471	2009.07.20	2019.07.22	JAYANT NEOGI	US	<b>B05D 1/18</b> (2019.01)	ART. 84º DO C.P.I.:
2505748	2012.03.28	2019.07.22	ABUS AUGUST BREMICKER SÖHNE KG	DE	<b>E05B 15/14</b> (2019.01)	ART. 84º DO C.P.I.:
2591006	2011.07.11	2019.07.22	BIOVERATIV THERAPEUTICS INC.	US	<b>C07K 16/46</b> (2019.01)	ART. 84º DO C.P.I.:
2661200	2012.01.03	2019.07.22	NESTEC S.A.	CH	<b>A47J 31/36</b> (2019.01)	ART. 84º DO C.P.I.:
2742772	2012.08.01	2019.07.22	SAINT-GOBAIN GLASS FRANCE	FR	<b>H05B 3/84</b> (2019.01)	ART. 84º DO C.P.I.:
2766380	2012.10.12	2019.07.23	SAGE THERAPEUTICS, INC.	US	<b>C07J 5/00</b> (2019.01)	ART. 84º DO C.P.I.:
2834207	2013.04.05	2019.07.23	CHRYSO	FR	<b>C04B 40/00</b> (2019.01)	ART. 84º DO C.P.I.:
2839860	2013.10.11	2019.07.22	MEDIMMUNE LIMITED	GB	<b>A61K 47/68</b> (2019.01)	ART. 84º DO C.P.I.:
2900263	2013.09.26	2019.07.23	JULIUS-MAXIMILIANS-UNIVERSITÄT WÜRZBURG	DE	<b>A61K 39/395</b> (2019.01)	ART. 84º DO C.P.I.:
2906749	2013.09.18	2019.07.22	BUCKMAN LABORATORIES INTERNATIONAL, INC	US	<b>D21C 5/00</b> (2019.01)	ART. 84º DO C.P.I.:
2929225	2013.12.05	2019.07.22	GEORG FISCHER WAGA N.V.	NL	<b>F16L 21/04</b> (2019.01)	ART. 84º DO C.P.I.:
3022377	2014.07.18	2019.07.22	LITEZONE TECHNOLOGIES INC.	CA	<b>E06B 7/02</b> (2019.01)	ART. 84º DO C.P.I.:
3084070	2014.12.17	2019.07.22	GMBH CREAPAPER	DE	<b>D21D 1/02</b> (2019.01)	ART. 84º DO C.P.I.:
3087228	2014.12.18	2019.07.22	CONSTANCE CORP. SA	CH	<b>E04B 2/86</b> (2019.01)	ART. 84º DO C.P.I.:
3109001	2015.03.16	2019.07.22	E & Q ONE-TOUCH	KR	<b>B24B 45/00</b> (2019.01)	ART. 84º DO C.P.I.:
3155422	2015.06.12	2019.07.22	HYGLOS INVEST GMBH	DE	<b>G01N 33/50</b> (2019.01)	ART. 84º DO C.P.I.:
3167059	2015.07.06	2019.07.23	TRON - TRANSLATIONALE ONKOLOGIE AN DER UNIVERSITÄTSMEDIZIN DER JOHANNES GUTENBERG-UNIVERSITÄT MAINZ GEMEINNÜTZIGE GMBH	DE	<b>C12N 15/09</b> (2019.01)	ART. 84º DO C.P.I.:
3198973	2014.09.24	2019.07.22	NOKIA SOLUTIONS AND NETWORKS OY	FI	<b>H04W 72/12</b> (2019.01)	ART. 84º DO C.P.I.:
3203883	2015.09.11	2019.07.22	NESTEC S.A.	CH	<b>A47J 31/36</b> (2019.01)	ART. 84º DO C.P.I.:
3212182	2015.10.27	2019.07.23	PHARMACOSMOS HOLDING A/S	DK	<b>A61K 31/295</b> (2019.01)	ART. 84º DO C.P.I.:
3251723	2016.06.03	2019.07.23	WEST & BERG HOLDING AB	SE	<b>A61N 1/36</b> (2019.01)	ART. 84º DO C.P.I.:
3260428	2009.03.11	2019.07.22	CRYSTAL LAGOONS (CURAÇÃO) B.V.	CW	<b>C02F 9/08</b> (2019.01)	ART. 84º DO C.P.I.:
3264911	2016.03.03	2019.07.22	NESTEC S.A.	CH	<b>A23L 2/52</b> (2019.01)	ART. 84º DO C.P.I.:
3305298	2011.08.23	2019.07.22	KYTHERA BIOPHARMACEUTICALS, INC.	US	<b>A61K 31/575</b> (2019.01)	ART. 84º DO C.P.I.:

Processo	Início de vigência	Data do despacho	Nome do 1º requerente/titular	País resid.	Classificação principal	Observações
3318132	2017.10.31	2019.07.23	SERRANO MAQ. CARNICA COMERCIAL, S.L.U.	ES	<b>A22C 15/00</b> (2019.01)	ART. 84º DO C.P.I.:
3319967	2016.07.01	2019.07.22	AUDION THERAPEUTICS	NL	<b>C07D 487/04</b> (2019.01)	ART. 84º DO C.P.I.:

**Caducidades por falta de pagamento de taxa - Patente europeia - MM4A**

Processo	Início de vigência	Data da caducidade	Nome do 1º requerente/titular	País resid.	Observações
1068475	2000.01.19	2019.07.19	DOOSAN LENTJES GMBH	DE	
1257276	2001.01.19	2019.07.19	VIIV HEALTHCARE UK (NO.5) LIMITED	GB	
1743655	2001.01.19	2019.07.19	NOVARTIS AG	CH	
1973592	2007.01.19	2019.07.19	LABORATOIRE AGUETTANT	FR	
1979265	2007.01.19	2019.07.19	RALF KÄMPF	DE	
2338259	2009.01.19	2019.07.19	QUALCOMM INCORPORATED	US	
2389520	2010.01.19	2019.07.19	FIN QUIVER, INC.	US	
2525980	2011.01.19	2019.07.19	PRINTRONIX, LLC	US	



**Caducidades por limite de vigência - Patente europeia - MM3A**

Processo	Início de vigência	Data da caducidade	Nome do 1º requerente/titular	País resid.	Observações
1040583	1999.07.19	2019.07.19	KONINKLIJKE PHILIPS ELECTRONICS N.V.	NL	
1097148	1999.07.19	2019.07.19	ABBVIE INC.	US	
1098823	1999.07.19	2019.07.19	PETHICK & MONEY LTD.	GB	
1099115	1999.07.19	2019.07.19	SENSOCURE AS	NO	
1418174	1999.07.19	2019.07.19	ABBVIE INC.	US	
1940033	1999.07.19	2019.07.19	KONINKLIJKE PHILIPS ELECTRONICS N.V.	NL	
2017269	1999.07.19	2019.07.19	ABBVIE INC.	US	

**Averbamentos - Patente europeia - PD1A, PD3A, PC1A, PC3A****Transmissões - Patente europeia**

Processo	Data do averbamento	Antigo requerente/titular	País resid.	Atual requerente/titular	País resid.	Observações
2165321	2019.06.27	IWI, INC.	US	ORBCOMM LLC	US	
2720387	2019.06.27	PADTEC S.A.	BR	PADTEC SUBMARINO SERVIÇOS E PROJETOS DE ENGENHARIA DE TELECOMUNICAÇÕES LTDA.	BR	
2874333	2019.06.27	PADTEC S.A.	BR	PADTEC SUBMARINO SERVIÇOS E PROJETOS DE ENGENHARIA DE TELECOMUNICAÇÕES LTDA.	BR	
2947728	2019.06.27	PADTEC S.A.	BR	PADTEC SUBMARINO SERVIÇOS E PROJETOS DE ENGENHARIA DE TELECOMUNICAÇÕES LTDA.	BR	

**Outros Atos - Patente europeia - HK4A**

**1763562.** – FASCÍCULO MODIFICADO: NOS TERMOS DO ART.84º DO CPI, É PUBLICADA A MODIFICAÇÃO DO FASCÍCULO APÓS OPOSIÇÃO.

**2254549.** – FASCÍCULO MODIFICADO: NOS TERMOS DO ART.84º DO CPI, É PUBLICADA A MODIFICAÇÃO DO FASCÍCULO APÓS OPOSIÇÃO.

**CERTIFICADOS COMPLEMENTARES DE PROTECÇÃO****Caducidades por limite de vigência**

Processo	Início de vigência	Data da caducidade	Nome do 1º requerente/titular	País resid.	Observações
401	2014.07.20	2019.07.19	PIERRE FABRE MEDICAMENT	FR	

## MODELOS DE UTILIDADE

### Pedidos - BB/CA1K

A publicação dos pedidos de modelos de utilidade a seguir indicados é efetuada nos termos do disposto no artigo 131.º do Código da Propriedade Industrial; da data de publicação do presente aviso começa a contar-se o prazo de dois meses para a apresentação de reclamações de quem se julgar prejudicado pela eventual concessão dos mesmos, nos termos do artigo 17.º do mesmo Código.

(11) **11846** (13) U

(22) 2019.01.29

(30)

(71) PT CORSINAIS, LDA

(72) MANUEL JOAQUIM ALMEIDA ALVES

(51) **Int. Cl.**

**B60R 13/10 (2006.01)**

(54) **CHAPA DE MATRÍCULA PARA VEÍCULOS E RESPECTIVO MÉTODO DE PRODUÇÃO.**

(28)

(57) O NOVO INVENTO CONSTITUÍDO POR UM NOVO PROCESSO E UM PRODUTO FINAL MAIS FIÁVEL, E TEM COMO OBJECTIVO RESOLVER OS VÁRIOS PROBLEMAS VERIFICADOS EM DIVERSOS MODELOS DE CHAPAS DE MATRÍCULAS QUE, FREQUENTEMENTE SURGEM DANIFICADAS. NESTA NOVA SOLUÇÃO, EVITA QUE OS COMPONENTES UTILIZADOS DESCOLEM, QUE A TINTA UTILIZADA PARA IDENTIFICAR OS CARACTERES SE DESGASTE E/OU QUE A SUA IMPRESSÃO SEJA DEFICIENTE. ESTE NOVO SISTEMA IMPRIME NO MATERIAL RETRORREFLECTOR (1), ATRAVÉS DE UMA IMPRESSORA TÉRMICA (6), QUE POR SUA VEZ SERÁ COLADO A UM SUBSTRATO METÁLICO OU PLÁSTICO (9) E POSTERIORMENTE PROTEGIDO POR UMA FITA PROTECTORA (15) COMO ACABAMENTO FINAL. ESTES ELEMENTOS PASSAM POR UMA MAQUINAGEM LAMINAGEM (12) QUE GARANTE AO PRODUTO A SUA INTEGRIDADE.

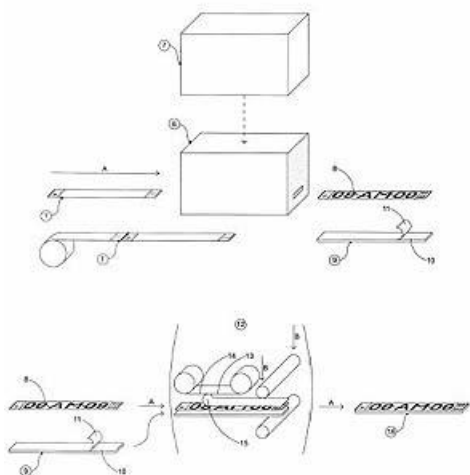

## DESENHOS OU MODELOS

### Pedidos - BB/CA1Y

A publicação dos pedidos de desenhos ou modelos a seguir indicados é efetuada nos termos do artigo 188.º, n.º 1; da data de publicação do presente aviso começa a contar-se o prazo de dois meses para a apresentação de reclamações de quem se julgar prejudicado pela concessão dos mesmos, de acordo com o artigo 17.º, n.º 1 do Código da Propriedade Industrial.

- (11) **5953** (12) **Y**  
(22) 2019.06.19  
(30)  
(71) **PT FLOWCO, LDA**  
(72) **RODRIGO MIGUEL MOREIRA MELO**  
**JOÃO SEBASTIÃO ATAÍDE GOULÃO**  
**JOSÉ RICARDO FERREIRA DE ALMEIDA**  
**ANTÓNIO MANUEL MAGALHÃES COSTA DO VALE**  
(51) **LOC (10) CL. 25-01; 25-02; 25-99**  
(54) **REVESTIMENTOS PARA CONSTRUÇÃO.**  
(28) 5  
(57) (55)

PRODUTO 1: AGLOMERADO DE BORRACHA RECICLADA PARA REVESTIMENTOS DE PAREDES, PAVIMENTOS E TECTOS EM FORMA DE LOSANGO;

PRODUTO 2: AGLOMERADO DE MADEIRA / SERRIM E BORRACHA RECICLADA PARA REVESTIMENTOS DE PAREDES, PAVIMENTOS E TECTOS EM FORMA DE LOSANGO

PRODUTO 3: AGLOMERADO DE PLÁSTICO PARA REVESTIMENTOS DE PAREDES, PAVIMENTOS E TECTOS EM FORMA DE LOSANGO;

PRODUTO 4: AGLOMERADO DE CORTIÇA E BORRACHA RECICLADA PARA REVESTIMENTOS DE PAREDES, PAVIMENTOS E TECTOS EM FORMA DE LOSANGO;

PRODUTO 5: AGLOMERADO DE MADEIRA E BORRA DE CAFÉ PARA REVESTIMENTOS DE PAREDES, PAVIMENTOS E TECTOS EM FORMA DE LOSANGO.



Figura 2



Figura 3



Figura 1



Figura 4



Figura 5



Figura 1.4

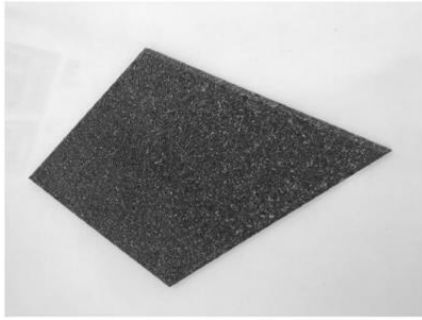

Figura 1.5



Figura 1.6



Figura 2.1



Figura 2.2



Figura 2.3

- (11) **5958** (12) **Y**  
 (22) 2019.07.03  
 (30)  
 (71) **PT JOÃO MIGUEL RODRIGUES SANTOS**  
 (72) **JOÃO MIGUEL RODRIGUES SANTOS**  
 (51) **LOC (10) CL. 06-01; 06-03**  
 (54) **POLTRONA BAIXA; MESAS DE CABECEIRA**  
 (28) 2  
 (57) (55)



Figura 1.1



Figura 1.2



Figura 1.3



**Figura 2.4**



**Figura 2.5**



**Caducidades por falta de pagamento de taxa - MM4Y**

Processo	Início de vigência	Data da caducidade	Nome do 1º requerente/titular	País resid.	Observações
131	2004.01.19	2019.07.19	A. DIAS RAMOS-MÁQUINAS-FERRAMENTAS, LDA.	PT	
132	2004.01.19	2019.07.19	A. DIAS RAMOS-MÁQUINAS-FERRAMENTAS, LDA.	PT	
159	2004.01.19	2019.07.19	LEVI DE ASSUNÇÃO SANTOS LOPES	PT	
3493	2014.01.19	2019.07.19	ISA CRISTINA TEIXEIRA SANTOS	PT	

## REGISTO NACIONAL DE MARCAS

### Pedidos

De acordo com o artigo 226.º do Código da Propriedade Industrial, a seguir se publicam os pedidos de registo de marcas; da data de publicação do presente aviso começa a contar-se o prazo de dois meses para a apresentação de reclamações de quem se julgar prejudicado pela eventual concessão dos mesmos, em conformidade com o artigo 17.º do mesmo Código.

(210) **619049** MNA  
 (220) 2019.02.18  
 (300)  
 (730) **PT LISBON LUX BRANDS - CONCEITO DE MODA E OUTROS SERVIÇOS, LDA**  
 (511) 41 PUBLICAÇÃO ELETRÓNICA.  
 (591) VERDE.  
 (540)



(531) 2.9.1 ; 27.5.13

*por ter sido publicado com inexatidão no boletim n.º 2019/03/07, novamente se publica este pedido ressalvando-se o direito de prioridade à data da sua apresentação, 2019/02/18.*

(210) **625133** MNA  
 (220) 2019.05.31  
 (300)  
 (730) **PT MOUTEIRA GUERREIRO, ROSA AMARAL & ASSOCIADOS - SOCIEDADE DE ADVOGADOS, R.L.**  
 (511) 09 PUBLICAÇÕES ELETRÓNICAS DESCARREGÁVEIS; PUBLICAÇÕES EM FORMATO ELETRÓNICO PARA DOWNLOAD; PUBLICAÇÕES ELETRÓNICAS GRAVADAS EM SUPORTES INFORMÁTICOS; PUBLICAÇÕES DESCARREGÁVEIS  
 16 PUBLICAÇÕES PERIÓDICAS  
 35 INFORMAÇÃO, CONSULTAS E PROMOÇÃO NA ÁREA JURÍDICA.  
 45 SERVIÇOS JURÍDICOS.  
 (591)  
 (540)

**E-LEGAL BLAWG**

(210) **626008** MNA  
 (220) 2019.06.24  
 (300)  
 (730) **PT INSTITUTO POLITÉCNICO DE LEIRIA**

(511) 41 DISPONIBILIZAÇÃO DE CURSOS DE FORMAÇÃO/EDUCAÇÃO; CURSOS DE FORMAÇÃO/EDUCAÇÃO ONLINE; TRANSFERÊNCIA DE KNOW-HOW; CURSOS DE FORMAÇÃO/EDUCAÇÃO ONLINE NO DOMÍNIO DAS CIÊNCIAS SOCIAIS; CURSOS DE FORMAÇÃO/EDUCAÇÃO ONLINE NO DOMÍNIO SAÚDE; CURSOS DE FORMAÇÃO/EDUCAÇÃO ONLINE NO DOMÍNIO DAS TECNOLOGIAS; CURSOS DE FORMAÇÃO/EDUCAÇÃO ONLINE NO DOMÍNIO DA GESTÃO; CURSOS DE FORMAÇÃO/EDUCAÇÃO ONLINE NO DOMÍNIO DAS ARTES E DESIGN; CURSOS DE FORMAÇÃO/EDUCAÇÃO ONLINE NO DOMÍNIO DO TURISMO, ATRAVÉS DE UMA PLATAFORMA DE SERVIÇOS ONLINE.

(591) 7421 C;216 C;675 C;225 C;534 C;7689 C;298 C;2935 C;7733 C;347 C;7738 C;375 C;1815 C;7620 C;158 C;1235 C;

(540)



(531) 25.7.1 ; 26.4.9 ; 26.4.17 ; 26.4.18 ; 26.4.24 ; 29.1.15

(210) **626252** MNA  
 (220) 2019.06.27  
 (300)  
 (730) **PT FILIPE JOSÉ GOMES CARVALHO**  
 (511) 21 TERRÁRIOS; AQUÁRIOS, TERRÁRIOS, TARTARUGUEIRAS.  
 37 CONSTRUÇÃO DE HABITATS PARA ANIMAIS, MONTAGEM DE LOJAS DE ANIMAIS.  
 (591)  
 (540)



(531) 26.1.24 ; 26.4.17 ; 26.4.18 ; 26.4.98 ; 27.5.3 ; 27.5.10 ; 27.5.24 ; 27.7.11

(210) **626448** MNA  
 (220) 2019.07.02  
 (300)  
 (730) **PT GABRIELA RAMADA DE SOUSA RIBEIRO**  
 (511) 30 BOLACHAS DE AMÊNDOA; SOBREMESAS PREPARADAS (PASTELARIA)  
 (591) BRANCO, AMARELO, CASTANHO CLARO;  
 (540)



FRANCESINHA DOCE

(531) 8.1.17

(210) **626486** MNA  
 (220) 2019.07.01  
 (300)  
 (730) **PT YONEST, TRUE YOGURT, UNIPessoal, LDA**  
 (511) 29 BEBIDAS LÁCTEAS ONDE O LEITE PREDOMINA; IOGURTE; COMPOTAS; CONSERVAS DE FRUTOS; GELEIAS COMESTÍVEIS; GELATINAS ALIMENTARES; KÉFIR (BEBIDA DE LEITE - ); LEITE; LEITE (PRODUTOS DO - ); MANTEIGA; NATA (PRODUTO DO LEITE); QUEIJOS; SOJA (LEITE DE - ); LEITES VEGETAIS; LEITES VEGETAIS FERMENTADOS; SOBREMESAS; CREMES VEGETAIS; POLPAS DE FRUTAS; FRUTOS (POLPAS DE - ); FRUTAS (GELEIAS DE-); POLME DE FRUTA; FRUTOS SECOS; LEITE

AROMATIZADO; SORO DE LEITE; FRUTAS DESIDRATADAS; LEITE FERMENTADO.  
 30 CAFÉ; CHÁ; CACAU; SUCEDÂNEOS DO CAFÉ; CHÁS AROMÁTICOS; CHÁS DE ERVAS; CHÁ INSTANTÂNEO; SAQUETAS DE CHÁ; BEBIDAS À BASE DE CHÁ; MOLHOS; BOLACHAS; BOLOS; CEREAIS (PREPARAÇÕES FEITAS COM -); AVEIA (ALIMENTOS À BASE DE -); MUESLI; CEREAIS; FARINHAS DE PEQUENO ALMOÇO; CHÁ DE FRUTOS; CHÁ AROMATIZADO; IOGURTE GELADO(GELADOS ALIMENTARES); LEITE (CACAU COM -); LEITE (CAFÉ COM - ); LEITE (CHOCOLATE COM - ); FARINHAS ALIMENTARES; SNACKS; BARRAS DE CEREAIS.  
 31 FRUTOS SECOS  
 32 ÁGUAS MINERAIS E GASOSAS E OUTRAS BEBIDAS NÃO ALCOÓLICAS; ÁGUAS; XAROPES E OUTRAS PREPARAÇÕES PARA BEBIDAS; BEBIDAS NÃO ALCOÓLICAS CONTENDO SUMOS DE FRUTA; SUMOS DE FRUTA SEM ADITIVOS; PREPARAÇÕES PARA SUMOS DE FRUTA; PREPARAÇÕES PARA BEBIDAS AROMATIZADAS COM FRUTA; PREPARAÇÕES PARA FAZER BEBIDAS NÃO ALCOÓLICAS; BEBIDAS ORGÂNICAS NÃO ALCOÓLICAS CONTENDO SUMOS DE FRUTA; BEBIDAS VEGETAIS; BEBIDAS VEGETAIS FERMENTADAS; BEBIDAS DE FRUTOS; SMOOTHIES; AMÊNDOAS (LEITE DE); AMENDOINS (LEITE DE); FRUTOS (SUMOS DE); NÉCTARES DE FRUTA; POLME DE FRUTA; BEBIDAS À BASE DE SORO DE LEITE; BEBIDAS DE FRUTA; SUMOS DE FRUTA; SORO DE LEITE.  
 43 SERVIÇOS DE FORNECIMENTO DE ALIMENTOS E BEBIDAS; SERVIÇOS DE CATERING; BAR (SERVIÇOS DE -); CAFETERIAS.

(591)  
 (540)

YONEST

(210) **626596** MNA  
 (220) 2019.07.04  
 (300)  
 (730) **PT VAL DO SOL CERÂMICAS S.A.**  
 (511) 21 ARTIGOS DE PORCELANA; ARTIGOS DE PORCELANA PARA USO DECORATIVO; BUSTOS EM PORCELANA, CERÂMICA, BARRO, TERRACOTA OU VIDRO; CAIXAS DE CERÂMICA; CAIXAS DE PORCELANA; ESCULTURAS DECORATIVAS EM PORCELANA; ESTÁTUAS DE PORCELANA, CERÂMICA, FAIANÇA, TERRACOTA OU VIDRO; ESCULTURAS EM FAIANÇA; ESCULTURAS EM PORCELANA; ESTATUETAS EM PORCELANA, CERÂMICA, BARRO, TERRACOTA OU VIDRO; LOIÇA DE PORCELANA; OBJECTOS DE ARTE EM PORCELANA; OBJETOS DE ARTE EM PORCELANA, CERÂMICA, BARRO, TERRACOTA OU VIDRO; OBRAS DE ARTE EM FAIANÇA; SERVIÇOS DE MESA EM PORCELANA.

(591)  
 (540)

WE LOVE CERAMICS

(210) **626599** MNA  
 (220) 2019.07.04  
 (300)  
 (730) **PT VAL DO SOL CERÂMICAS S.A.**

(511) 21 ARTIGOS DE PORCELANA; ARTIGOS DE PORCELANA PARA USO DECORATIVO; BUSTOS EM PORCELANA. CERÂMICA, BARRO, TERRACOTA OU VIDRO; CAIXAS DE PORCELANA; CAIXAS DE CERÂMICA; ESCULTURAS DECORATIVAS EM PORCELANA; ESTÁTUAS DE PORCELANA, CERÂMICA, FAIANÇA, TERRACOTA OU VIDRO; ESTATUETAS EM PORCELANA, CERÂMICA, BARRO, TERRACOTA OU VIDRO; ESCULTURAS EM FAIANÇA; ESCULTURAS EM PORCELANA; OBJECTOS DE ARTE EM PORCELANA; OBJETOS DE ARTE EM PORCELANA, CERÂMICA, BARRO, TERRACOTA OU VIDRO; MODELOS ORNAMENTAIS EM PORCELANA; OBRAS DE ARTE EM FAIANÇA; PORCELANA; SERVIÇOS DE MESA EM PORCELANA.

(591)

(540)

**SOL, WE LOVE CERAMICS**

(210) **626608** MNA

(220) 2019.07.04

(300)

(730) **PT SURPRESAS COMBINADAS LDA**

(511) 29 MISTURAS DE QUEIJS; QUEIJO.

30 PASTELARIA SALGADA; PASTELARIA, BOLOS, TARTES E BISCOITOS (BOLACHAS); PASTELARIA VARIADA; MASSA PARA BOLOS [PASTELARIA]; PASTELARIA CONGELADA; MASSA DE PASTELARIA.

43 DISPONIBILIZAÇÃO DE ALIMENTOS E BEBIDAS EM PASTELARIAS; SERVIÇOS DE ALIMENTAÇÃO E BEBIDAS EM PASTELARIAS.

(591)

(540)



(531) 24.3.7 ; 24.3.18 ; 24.3.19 ; 27.99.19

(210) **626620** MNA

(220) 2019.07.04

(300)

(730) **PT TANKA NATH SAPKOTA**

(511) 44 AGRICULTURA.

(591) VERDE

(540)



(531) 27.5.13 ; 29.1.3

(210) **626621** MNA

(220) 2019.07.04

(300)

(730) **PT ROBERT MAUSER, LDA**

(511) 07 IMPRESSORAS 3D; CANETAS DE IMPRESSÃO 3D; CANETAS DE IMPRESSÃO EM 3D

08 ARIETES [FERRAMENTAS]; ARÍETES [FERRAMENTAS MANUAIS]; CAMARTELO; CAMARTELOS [MARTELOS PARA QUEBRAR PEDRA]; MAÇOS [MARTELOS]; MAÇOS (MARTELOS DE MADEIRA); MACETES [MARTELOS]; MARRÕES; MALHOS (MARTELOS) [FERRAMENTAS MANUAIS]; MALHOS [MARTELOS]; MARTELOS; MARTELOS DE UNHA; MARTELOS [FERRAMENTAS]; MARTELOS [FERRAMENTAS MANUAIS]; MARTELOS MANUAIS; MARTELOS PARA PAINÉIS; MARTELOS PARA PEDRA [FERRAMENTAS CONDUZIDAS MANUALMENTE]; MARTELOS PARA PITÕES; ALÇAS DE CATRACAS; ALAVANCAS DE PARAFUSO; APARAFUSADORAS DE PRECISÃO (NÃO ELÉTRICAS); APARAFUSADORAS EM MINIATURA [NÃO ELÉTRICAS]; CABOS DE CATRACAS; CAIXAS DE PORCAS PARA CHAVES [FERRAMENTAS CONDUZIDAS MANUALMENTE]; CHAVES CIRCULARES (FERRAMENTAS); CHAVES DE APERTO; CHAVES DE APERTO [CONDUZIDAS MANUALMENTE]; CHAVES DE CAIXA [FERRAMENTAS CONDUZIDAS MANUALMENTE]; CHAVES DE CAIXA PARA VELAS DE IGNIÇÃO [FERRAMENTAS MANUAIS]; CHAVES DE CATRACA [FERRAMENTAS MANUAIS]; CHAVES DE FENDAS [FERRAMENTAS MANUAIS]; CHAVES DE FENDAS; CHAVES DE FENDAS FLEXÍVEIS (NÃO ELÉTRICAS); CHAVES DE FENDAS, NÃO ELÉTRICAS; CHAVES DE GRIFO [FERRAMENTAS MANUAIS]; CHAVES DE MAXILAS AJUSTÁVEIS; CHAVES DE PARAFUSOS; CHAVES DE PORCAS; CHAVES DE PORCAS [CONDUZIDAS MANUALMENTE]; CHAVES DE PORCAS DE CABEÇA FLEXÍVEL; CHAVES DE PORCAS [FERRAMENTAS CONDUZIDAS MANUALMENTE]; CHAVES DE RODAS; CHAVES DE PORCAS [FERRAMENTAS MANUAIS]; CHAVES DE ROQUETE CONDUZIDAS MANUALMENTE; CHAVES DE SOQUETE; CHAVES DE TORNO; CHAVES DE TUBOS; CHAVES DE VELAS; CHAVES DINAMOMÉTRICAS [ACIONADAS MANUALMENTE]; CHAVES HEXAGONAIS; CHAVES [FERRAMENTAS]; CHAVES INGLESAS; CHAVES INGLESAS [ACIONADAS MANUALMENTE]; CHAVES-INGLESAS AJUSTÁVEIS; CHAVES INGLESAS HEXAGONAIS [FERRAMENTAS MANUAIS]; CHAVES PARA FILTROS DE ÓLEO; CHAVES TUBULARES [FERRAMENTAS MANUAIS]; EXTRATORES DE PARAFUSOS [FERRAMENTAS CONDUZIDAS MANUALMENTE]; DESAPARAFUSADOR; DESANDADORES ACIONADOS MANUALMENTE; FERRAMENTAS DE REBITAGEM ACIONADAS MANUALMENTE;

FERRAMENTAS HEXAGONAIS; FIEIRAS ANULARES; FIEIRAS [FERRAMENTAS]; GRAMPOS PARACARPINTARIA; GRIFO [FERRAMENTAS ACIONADAS MANUALMENTE]; GRAMPOS PARA CARPINTARIA OU TANOARIA; JOGOS DE CHAVES DE PORCAS; JOGOS DE CHAVES DE CAIXA [FERRAMENTAS MANUAIS]; LIXADEIRAS DE ÂNGULO [FERRAMENTAS MANUAIS]; MANDRIS AUTOCENTRADOS [PEÇAS DE FERRAMENTAS ACIONADAS MANUALMENTE]; MARTELOS DE REBITAGEM [FERRAMENTAS MANUAIS]; MARTELOS REBITAGEM [FERRAMENTAS]; PISTOLAS AGRAFADORAS OPERADAS MANUALMENTE; PISTOLAS DE AGRAFAR ACIONADAS MANUALMENTE [SEM SER PARA USO CIRÚRGICO OU PAPELARIA]; PONTAS PARA CHAVES DE PARAFUSOS PARA FERRAMENTAS MANUAIS DE APARAFUSAR; REBITADORAS [FERRAMENTAS]; PONTAS PARA DESANDADORES (FERRAMENTAS MANUAIS); REBITADORAS [FERRAMENTAS MANUAIS]; AÇOS AMOLADOS; ACESSÓRIOS DE CORTE PARA USO COM FERRAMENTAS MANUAIS; ACRESCENTOS DE BERBEQUINS PARA BROCAS; AFIADORES DE BROCAS ACIONADOS MANUALMENTE; AFIADORES; AFIADORES DE FACAS; AFIADORES DE FACAS [FERRAMENTAS CONDUZIDAS MANUALMENTE]; AFIADORES DE GIZ DE ALFAIATE; AFIADORES DE FACAS [FERRAMENTAS MANUAIS]; AFIADORES DE TESOURAS [ACIONADOS MANUALMENTE]; AFIADORES DE VELAS; AFIADORES MANUAIS; AFIADORES MANUAIS PARA ESQUIS E PRANCHAS DE SNOWBOARD; ALARGADORES [FERRAMENTAS MANUAIS]; AFIAR (FUZIS PARA -); ALICATES DE CORTE [ALICATES DE ELETRICISTA]; ALARGADORES OPERADOS MANUALMENTE; ALICATES [FERRAMENTAS MANUAIS]; ALICATES PARA EXTRAIR FIOS; ALICATES PARA CORTAR ARAME [FERRAMENTAS MANUAIS]; AMOLADORAS DE LÂMINAS DE MÁQUINAS DE BARBEAR OPERADAS MANUALMENTE; APARELHOS DE AFIAR (ACIONADOS MANUALMENTE); APARELHOS ELÉTRICOS PARA REMOVER BORBOTOS DE TECIDOS [INSTRUMENTOS MANUAIS]; ARCOS PARA SERRAS DE METAIS OPERADAS MANUALMENTE; ARMAÇÕES DE PEDRAS DE AFIAR; AROS DE MANDRIS; BAINHAS DE FACAS; BAINHAS DE FACAS EM COURO; BAINHAS DE PROTEÇÃO PARA PUNHAIS; BAINHAS EM COURO PARA FACAS; BAINHAS PARA FACAS; BARRAS DE CORTE; BARRAS DE MANDRILAGEM [FERRAMENTAS MANUAIS]; BERBEQUINS [FERRAMENTAS]; BERBEQUINS [FERRAMENTAS OPERADAS MANUALMENTE]; BERBEQUINS MANUAIS; BERBEQUINS MANUAIS, ACIONADOS MANUALMENTE; BERBEQUINS OU BROCASMANUAIS [FERRAMENTAS]; BISÉIS [FERRAMENTAS OPERADAS MANUALMENTE]; BISTURIS PARA USO RECREATIVO; BLOCOS PARA LIXAR [FERRAMENTAS MANUAIS]; BROCAS; BROCAS DE ALVENARIA PARA FERRAMENTAS CONDUZIDAS MANUALMENTE; BROCAS [FERRAMENTAS]; BROCAS [FERRAMENTAS MANUAIS]; BROCAS PARA BERBEQUINS MANUAIS; BROCAS, PARA FERRAMENTAS ACIONADAS MANUALMENTE; BROCAS PARA TRADOS PARA USAR COM FERRAMENTAS CONDUZIDAS MANUALMENTE; BROCAS ROTATIVAS [FERRAMENTAS OPERADAS MANUALMENTE]; CABEÇAS DE PICARETAS; CAIXAS DE ESQUADRIAS; CAIXAS DE MITRAS; CALHAS-GUIA DE SERRA PARA USO COM FERRAMENTAS OPERADAS MANUALMENTE; CANIVETES; CHANFRADOS DE CORTE [FERRAMENTAS CONDUZIDAS MANUALMENTE]; CHASSIS DE SERRAS MANUAIS; CINZÉIS; CINZÉIS

DE MORTAGEM; CINZÉIS [FERRAMENTAS MANUAIS]; COLHERES PARA CIMENTO; CORTA-TUBOS MANUAIS; CORTADORES DE ARAME; CORTADORES DE ARAME [APARATOS MANUAIS]; CORTADORES DE ARAME [FERRAMENTAS MANUAIS]; CORTADORES DE BLOCOS [FERRAMENTAS CONDUZIDAS MANUALMENTE]; CORTADORES DE CABOS ACIONADOS MANUALMENTE; CORTADORES DE CAIXAS; CORTADORES DE CAIXA (PAPELÃO); CORTADORES DE CHUMBO (OPERADOS MANUALMENTE); CORTADORES DE CHAPA [FERRAMENTAS CONDUZIDAS MANUALMENTE]; CORTADORES DE LADRILHOS [FERRAMENTAS CONDUZIDAS MANUALMENTE]; CORTADORES DE PORCAS [FERRAMENTAS ACIONADAS MANUALMENTE]; CORTADORES DE RAÍZES [FACAS]; CORTADORES DE REDE METÁLICA [OPERADOS MANUALMENTE]; CORTADORES DE RAÍZES [FERRAMENTAS CONDUZIDAS MANUALMENTE]; CORTADORES DE TAPETES TATÂMI; CORTADORES DE TUBOS [FERRAMENTAS]; CORTADORES DE VIDRO; CORTADORES DE VIDRO (CONDUZIDOS MANUALMENTE); CORTADORES [FERRAMENTAS]; CORTADORES [FERRAMENTAS ACIONADAS MANUALMENTE]; CORTADORES [FERRAMENTAS MANUAIS]; CORTADORES PARA CALAFETAGEM [FERRAMENTAS MANUAIS]; CORTECHÉS; COUROS PARA AFIAR; COUROS PARA LÂMINAS DE BARBEAR [COUROS PARA AFIAR]; COUROS PARA MÁQUINAS DE BARBEAR; CUNHOS ROTATIVOS [FERRAMENTAS CONDUZIDAS MANUALMENTE]; CUTELOS; DESCARNADORES [FERRAMENTAS CONDUZIDAS MANUALMENTE]; DESCASCADORES DE FIOS [FERRAMENTAS MANUAIS]; DIAMANTES DEVIDRACEIRO [PARTES DE FERRAMENTAS MANUAIS]; DISCOS ABRASIVOS (FERRAMENTAS ACIONADAS MANUALMENTE); DIAMANTES DE VIDRACEIRO SENDO PEÇAS DE FERRAMENTAS MANUAIS; DISCOS ABRASIVOS PARA USO COM FERRAMENTAS MANUAIS; DISCOS ABRASIVOS [PEÇAS PARA FERRAMENTAS ACIONADAS MANUALMENTE]; DISCOS DE CORTE [FERRAMENTAS CONDUZIDAS MANUALMENTE]; DISCOS DE CORTE PARA USO COM FERRAMENTAS CONDUZIDAS MANUALMENTE; DISCOS DE ESMERILAR ABRASIVOS [PEÇAS DE FERRAMENTAS ACIONADAS MANUALMENTE]; DISCOS DE ESMERILAR ABRASIVOS (FERRAMENTAS ACIONADAS MANUALMENTE); DISCOS DE ESMERILAR [FERRAMENTAS MANUAIS]; DISCOS DE FIBRA VULCANIZADA [FERRAMENTAS MANUAIS]; DISCOS DE LIXAGEM PARA USO COM FERRAMENTAS OPERADAS MANUALMENTE; DISCOS DE LIXAR [FERRAMENTAS CONDUZIDAS MANUALMENTE]; DISCOS DE POLIR [FERRAMENTAS OPERADAS MANUALMENTE]; ENFIA-AGULHAS [FERRAMENTAS CONDUZIDAS MANUALMENTE]; ENXÓS DE DOIS GUMES; ENXÓS DE TANOIRO; ENXÓS [FERRAMENTAS]; ENXÓS [FERRAMENTAS MANUAIS]; ESCAMADORES NÃO ELÉTRICOS PARA ESCAMAÇÃO DE POSTAS DE BONITO SECO (ESCAMADORES KATSUO-BUSHI); ESCAREADOR DE TUBOS [FERRAMENTAS ACIONADAS MANUALMENTE]; ESPÁTULAS DE ENCHIMENTO; ESMERILADORAS [INSTRUMENTOS OPERADOS MANUALMENTE]; ESPÁTULAS PARA MÁSTIQUE; ESTAMPADORES [FERRAMENTAS]; EXTRATORES DE FIOS [FERRAMENTAS ACIONADAS MANUALMENTE]; FACAS COM BAINHAS DE PROTEÇÃO; FACAS DE DESBASTE; FACAS DE ENCHIMENTO; FACAS DE LÂMINA MÓVEL; FACAS (FERRAMENTAS MANUAIS); FACAS DE TANOIRO (FERRAMENTAS); FACAS PARA ARTES CREATIVAS DE PASSATEMPO [BISTURIS]; FACAS PARA ARTES

CRIATIVAS DE PASSATEMPO [BISTURIS]; FACAS UTILITÁRIAS; FACAS PARA TAPETES; FERRAMENTAS ABRASIVAS (ACIONADAS MANUALMENTE); FERRAMENTAS CONDUZIDAS MANUALMENTE PARA FAZER ROSCAS EM PARAFUSOS; FERRAMENTAS DE AFIAR [ACIONADAS MANUALMENTE]; FERRAMENTAS DE CORTE; FERRAMENTAS DE CORTE ACIONADAS MANUALMENTE; FERRAMENTAS DE CORTE MANUAIS; FERRAMENTAS DE CORTE PARA LADRILHOS, OPERADAS MANUALMENTE; FERRAMENTAS DE DIAMANTE PARA CORTE PARA FERRAMENTAS MANUAIS; FERRAMENTAS DE GRAVURA [FERRAMENTAS MANUAIS]; FERRAMENTAS DE POLIR [ACIONADAS MANUALMENTE]; FERRAMENTAS DE RASPAGEM [FERRAMENTAS MANUAIS]; FERRAMENTAS E INSTRUMENTOS PARA AFIAR ACIONADOS MANUALMENTE; FERRAMENTAS MANUAIS DE CORTE EM ESQUADRIA; FERRAMENTAS MANUAIS PARA PERFURAR; FERRAMENTAS MANUAIS PARA AFIAR ARESTAS DE ESQUIS; FERRAMENTAS MANUAIS PARA AFIAR BORDAS DE ESQUIS; FERRAMENTAS PARA ABRASÃO, ACIONADAS MANUALMENTE; FERRAMENTAS PARA PLAINAR [ACIONADAS MANUALMENTE]; FERRAMENTAS PARA PORCAS [ACIONADAS MANUALMENTE]; FERRAMENTAS ROTATIVAS PARA CORTAR METAIS [FERRAMENTAS CONDUZIDAS MANUALMENTE]; FERROS DE GUILHERMES [PLAINAS]; FERROS DE MOLDAGEM; FERROS DE PLAINAS; FIEIRAS PARA USAR COM FERRAMENTAS CONDUZIDAS MANUALMENTE; FRESAS [FERRAMENTAS]; FRESAS [FERRAMENTAS MANUAIS]; FRESAS ROTATIVAS [FERRAMENTAS ACIONADAS MANUALMENTE]; FURADORES [BROCAS]; FURADORES DE GELO ACIONADOS MANUALMENTE PARA USO EM PESCA NO GELO; FURADORES [ESTAMPAS] [FERRAMENTAS]; FURADORES MANUAIS; FUZIS PARA AFIAR; GOIVAS; GROSAS [FERRAMENTAS MANUAIS]; GUIAS DE CORTE PARA USO COM FERRAMENTAS OPERADAS MANUALMENTE; GUILHERMES [FERRAMENTAS MANUAIS]; GUILHERMES [PLAINAS REBAIXADEIRAS]; INSTRUMENTOS COMBINADOS PARA DESFIAR E CORTAR FIOS [ACIONADOS MANUALMENTE]; INSTRUMENTOS MANUAIS ABRASIVOS; INSTRUMENTOS PARA AFIAR ESQUIS ACIONADOS MANUALMENTE; INSTRUMENTOS PARA AMOLADURA; INSTRUMENTOS PARA CORTE DE TUBOS; INSTRUMENTOS PARA O AFIAMENTO DE LÂMINAS; LÂMINAS DE APLAINAR; LÂMINAS DE ENTALHE PARA FOLHEADOS DE MADEIRA; LÂMINAS DE SERRA PARA USO COM FERRAMENTAS OPERADAS MANUALMENTE; LÂMINAS DE SERRAS; LÂMINAS DE SERRAS DE CORTE TRANSVERSAL; LÂMINAS DE SERRAS [PARTES DE FERRAMENTAS MANUAIS]; LÂMINAS DE SERRAS [PARTES DE FERRAMENTAS]; LÂMINAS DE SERRAS TICO-TICO [PEÇAS PARA FERRAMENTAS ACIONADAS MANUALMENTE]; LÂMINAS [FERRAMENTAS]; LÂMINAS [FERRAMENTAS DE MÃO]; LÂMINAS PARA SERRAS DE METAIS OPERADAS MANUALMENTE; LÂMINAS PARA SERRAS DE METAIS; LÂMINAS PARA SERRAS MANUAIS; LIMAS; LIMAS [ACIONADAS MANUALMENTE]; LIMAS DE ESQUIS DE ACIONAMENTO MANUAL; LIMAS [FERRAMENTAS MANUAIS]; LIMAS PARA CALOSIDADES; LIXADEIRAS MANUAIS; MACHADAS (FERRAMENTAS MANUAIS); MACHADAS [MACHADINHAS]; MACHADINHAS; MACHADOS DE FALQUEAR; MACHADOS; MACHOS DE ROSCA [FERRAMENTAS]; MACHOS DE ROSCAR [FERRAMENTAS MANUAIS]; MALHOS [FERRAMENTAS MANUAIS]; MANDRIL PARA BROCAS [PEÇAS DE FERRAMENTAS ACIONADAS

MANUALMENTE]; MANDRIS; MÁQUINA ELÉTRICAS PARA RETIRAR LINHAS DE TECIDOS [INSTRUMENTOS MANUAIS]; MARTELOS AFIADORES; MÓS EM ESMERIL; NAVALHA DE BOLSO; NAVALHAS DE ENXERTIA; NIVELADORAS DE PEDRA [FERRAMENTAS CONDUZIDAS MANUALMENTE]; PEDRAS ABRASIVAS [FERRAMENTAS ACIONADAS MANUALMENTE]; PEDRAS DE AFIAR FACAS E LÂMINAS; PEDRAS DE AFIAR [FERRAMENTAS]; PEDRAS DE AMOLAR; PEDRAS DE AMOLAR [PEDRAS DE AFIAR]; PEDRAS PARA AFIAR; PEDRAS PARA AFIAR GADANHAS, FOICES E SEGADEIRAS; PERFURADORES DE IMPACTO [FERRAMENTAS CONDUZIDAS MANUALMENTE]; PERFURADORES [FERRAMENTAS]; PLAINAS; PLAINAS DE REBAIXAR [FERRAMENTAS OPERADAS MANUALMENTE]; PLAINAS [FERRAMENTAS MANUAIS]; PLAINAS NÃO-ELÉTRICAS PARA ESCAMAR BLOCOS SECOS DE BONITO; PODÕES [FOICES]; POLIDORES [FERRAMENTAS CONDUZIDAS MANUALMENTE]; PONTAS DE BROCA PARA FERRAMENTAS MANUAIS; PONTAS DE BROCAS EM DIAMANTE PARA FERRAMENTAS OPERADAS MANUALMENTE; PONTAS DE BROCAS PARA USO EM FERRAMENTAS MANUAIS; PONTAS PARA BROCAS MANUAIS; PORTA-BROCAS [FERRAMENTAS]; PORTA-BROCAS [FERRAMENTAS MANUAIS]; PORTA-SERRAS; PRENSAS PARA PERFURAR ACIONADAS MANUALMENTE; PRESILHAS DE ESTIRAMENTO DE ARAME [FERRAMENTAS ACIONADAS MANUALMENTE]; PUAS [FERRAMENTAS]; PUNÇÕES PARA PREGOS; RALADORES [FERRAMENTAS]; RASPADORES; RASPADORES [FERRAMENTAS]; RODAS DE CORTE [FERRAMENTAS CONDUZIDAS MANUALMENTE]; ROLOS PARA JUNTAS DE PAPEL DE PAREDE; SACA-PINOS; SERRAS ACIONADAS MANUALMENTE; SERRAS BRAÇAIS; SERRAS DE ARCO; SERRAS DE ARCO [FERRAMENTAS CONDUZIDAS MANUALMENTE]; SERRAS DE CORTAR METAL; SERRAS [FERRAMENTAS]; SERRAS DE REBITE OPERADAS MANUALMENTE; SERRAS [FERRAMENTAS MANUAIS]; SERRAS PARA BURACOS DA FECHADURA [FERRAMENTAS CONDUZIDAS MANUALMENTE]; SERRAS PARA CONTORNAR; SERRAS PARA CORTAR RAMOS; SERRAS PARA METAIS; SERRAS PARA METAIS ACIONADAS MANUALMENTE; SERRAS TICO-TICO; SERRAS TICO-TICO MANUAIS; SERROTES [FERRAMENTAS CONDUZIDAS MANUALMENTE]; STENCIL CORTADORES [FERRAMENTAS MANUAIS CONDUZIDAS MANUALMENTE]; SUPORTES DE BERBEQUINS PORTÁTEIS PARA BERBEQUINS MANUAIS; SUPORTES DE MATRIZES PARA USO COM FERRAMENTAS CONDUZIDAS MANUALMENTE; SUPORTES DE MONTAGEM PARA SERRAS DE METAIS; SUPORTES DE TROQUEL [FERRAMENTAS MANUAIS]; TENAZES [FERRAMENTAS CONDUZIDAS MANUALMENTE]; TESOURAS DE ALFAIATE; TESOURAS DE CORTAR METAL [CISALHAS]; TESOURAS DE COSTURA; TESOURAS DE RECORTE DECORATIVO; TESOURAS, NÃO ELÉTRICAS, PARA PAPEL DE PAREDE; TESOURAS PARA BORDADOS; TESOURAS PARA CORTAR CHAPA; TESOURAS PARA CORTE DE METAL; TESOURAS PARA CORTE DE METAL [FERRAMENTAS ACIONADAS MANUALMENTE]; TESOURAS PARA COSTURA; TRADOS; TRADOS DE CARPINTEIRO; TRADOS [FERRAMENTAS MANUAIS]; TRITURADORES DE PEDRA [FERRAMENTAS CONDUZIDAS MANUALMENTE]; TROQUÉIS [FORMAS] DE CORTE [FERRAMENTAS ACIONADAS MANUALMENTE]; TROQUÉIS (FORMAS) DE CORTE PARA USO COM FERRAMENTAS OPERADAS MANUALMENTE; TUPIAS [FERRAMENTAS ACIONADAS

- MANUALMENTE]; TURQUÊS ARRANCA-PREGOS; VARETAS PARA AMOLAR; VASADOIROS; VAZADOIROS; VERRUMAS; VERRUMAS PARA MADEIRA
- 09 ADAPTADORES DE ETHERNET; ADAPTADORES PARA ACESSO A REDES SEM FIOS; ADAPTADORES PARA REDES INFORMÁTICAS; APARELHOS DE COMUNICAÇÃO DE DADOS; APARELHOS DE COMUTAÇÃO DE DADOS; APARELHOS DE CONTROLO DE GESTÃO DE REDES; APARELHOS DE CONTROLO DE REDE; APARELHOS INTERATIVOS PARA A TRANSFERÊNCIA DE DADOS; APARELHOS DE TRANSMISSÃO SEM FIOS DE INFORMAÇÃO ACÚSTICA; APARELHOS MÓVEIS DE DADOS; APARELHOS MÓVEIS DE COMUNICAÇÕES DE DADOS; APARELHOS PARA A TRANSMISSÃO DE DADOS; APARELHOS PARA GESTÃO DE REDE; CARTÕES DE REDE DE ÁREA LOCAL [LAN]; CENTRAIS DE REDES INFORMÁTICAS; CHAVES USB [ADAPTADORES DE REDE SEM FIOS]; COMUTADORES DE DADOS; COMUTADORES DE REDE INFORMÁTICA; COMUTADORES DE ETHERNET; CONTROLADORES DE ETHERNET; DISPOSITIVOS DE REDE DE ÁREA LOCAL SEM FIOS; CONTROLADORES PARA REDES DE ÁREA LOCAL [LAN] DE VÍDEO; DISPOSITIVOS DE TRANSMISSÃO CONTÍNUA DE VÍDEO (STREAMING); DISPOSITIVOS ELETRÓNICOS DIGITAIS DE USAR NO CORPO QUE PERMITEM ACESSO À INTERNET; DISPOSITIVOS PARA STREAMING DE CONTEÚDOS MULTIMÉDIA ATRAVÉS DE REDES LOCAIS SEM FIOS; ENCAMINHADORES DE REDE; ENCAMINHADORES PARA O ENCAMINHAMENTO DE SINAIS SONOROS, DE VÍDEO E DIGITAIS; ENCAMINHADORES (ROUTERS) USB SEM FIOS; EQUIPAMENTO DE COMUTAÇÃO DE PACOTES INFORMÁTICOS; HARDWARE DE COMUNICAÇÃO DE DADOS; HARDWARE DE ETHERNET; HARDWARE DE LAN [REDE DE COMUNICAÇÃO LOCAL]; HARDWARE DE REDE DE ÁREA ALARGADA [WAN]; HARDWARE INFORMÁTICO PARA TELECOMUNICAÇÕES; HARDWARE PARA SERVIDORES DE ACESSO A REDES; HARDWARE PARA LIGAÇÃO A REDES DE COMPUTADORES; HARDWARE VPN [REDE PRIVADA VIRTUAL]; HUBS DE REDE; INSTRUMENTOS DE TRANSMISSÃO DE DADOS; MARCADORES DE REDE; MODEMS; MODEMS DE BARRAMENTO SÉRIE UNIVERSAL [USB]; MODEMS DE CABO; MODEMS DE COMUNICAÇÃO; MODEMS DE FIBRA ÓTICA; MODEMS DE INTERFACES DE REDE; MODEMS DE TELEFONE; MODEMS EXTERNOS; MODEMS INTERNOS; MODEMS PARA COMPUTADOR; PERIFÉRICOS DE COMPUTADORES SEM FIOS; PLACAS DE LAN [REDE DE ÁREA LOCAL] PARA LIGAR DISPOSITIVOS DE COMPUTADORES PORTÁTEIS A REDES INFORMÁTICAS; PLACAS DEREDE; PLACAS ETHERNET; PONTES DE REDES INFORMÁTICAS; PONTOS DE ACESSO A REDES DE ÁREA LOCAL [LAN]; PONTOS DE ACESSO A REDES DE ÁREA LOCAL [LAN] PARA LIGAÇÃO DE UTILIZADORES DE REDES INFORMÁTICAS; PORTA DE LIGAÇÃO INTELIGENTES PARA COMUNICAÇÃO; PORTAS DE LIGAÇÃO INTELIGENTES PARA O ARMAZENAMENTO DEFINIDO POR SOFTWARE; PORTAS DE LIGAÇÃO INTELIGENTES PARA A ANÁLISE DE DADOS EM TEMPO REAL; PORTAS DE LIGAÇÃO INTELIGENTES PARA O PRÉ-TRATAMENTO DE DADOS; PORTAS PARA A INTERNET DAS COISAS [IOT]; RÁDIOS DE BANDA LARGA SEM FIOS; RECETORES DE COMUNICAÇÕES DE DADOS; RECETORES SEM FIOS; REDES DE ÁREA ALARGADA; REDES DE ÁREA LOCAL; REDES DE COMPUTADORES; REDES DE DADOS; REDES DE TRANSMISSÃO DE DADOS; REDES ÓTICAS; REPETIDORES DE ETHERNET; ROUTERS DE REDE DE ÁREA ALARGADA (WAN); ROUTERS DE REDES DE COMPUTADORES; ROUTERS SEM FIOS; SERVIDORES DE FAX EM REDE; SERVIDORES DE REDE; SERVIDORES DE REDES DE COMPUTADORES; SERVIDORES INFORMÁTICOS; SERVIDORES PARA COMPUTAÇÃO EM NUVEM; TRANSCETORES DE ETHERNET; TRANSMISSORES DE DADOS; BATERIAS DE TELEMÓVEIS; BATERIAS AUXILIARES PARA TELEMÓVEIS; AUSCULTADORES TELEFÓNICOS; AUSCULTADORES MÃOS-LIVRES PARA TELEMÓVEIS; AUSCULTADORES DE INTERPRETAÇÃO SIMULTÂNEA; AURICULARES SEM FIOS COM MICROFONE INTEGRADO PARA SMARTPHONES; AURICULARES PARA TELEMÓVEIS; AUSCULTADORES SEM FIOS PARA USAR COM TELEMÓVEIS; BASTÕES DE SELFIES [MONOPÉS MANUAIS]; BOLSAS ADAPTADAS PARA TELEMÓVEIS; BOLSAS PARA TELEMÓVEIS; BRAÇOS EXTENSÍVEIS UTILIZADOS COMO ACESSÓRIOS PARA SMARTPHONES; BRACELETES DE RELÓGIO QUE COMUNICAM DADOS PARA SMARTPHONES; CABOS DE EXTENSÕES TELEFÓNICAS; CABOS DE LIGAÇÃO DE TELEFONES; CAPAS DE PAPEL PARA RECETORES DE TELEFONE; CAPAS EM COURO PARA SMARTPHONES; CAPAS EM COURO PARA TELEMÓVEIS; CAPAS IMPERMEÁVEIS PARA TELEFONES INTELIGENTES; CAPAS PARA SMARTPHONES; CAPAS PARA TELEFONES [ESPECIFICAMENTE ADAPTADAS]; CAPAS PARA TELEMÓVEIS; CAPAS PROTETORAS PARA SMARTPHONES; CAPAS PARA TELEMÓVEIS FEITAS DE MATERIAIS DE PANO OU DE FIBRAS; CAPAS PROTETORAS PARATELEMÓVEIS; CARTÕES TELEFÓNICOS CODIFICADOS; CENTRAIS TELEFÓNICAS AUTOMÁTICAS; CENTRAIS TELEFÓNICAS PRIVADAS; CENTRALINAS AUTOMÁTICAS; COBERTURAS PARA SMARTPHONES; COMUTADORES TELEFÓNICOS; CONCENTRADORES TELEFÓNICOS; CONJUNTO AUSCULTADOR-MICROFONE PARA TELEFONES; CONECTORES TELEFÓNICOS; CORREIAS DE TELEMÓVEIS; CORREIAS PARA APARELHOS TELEFÓNICOS; CORREIAS PARA TELEFONES MÓVEIS; CORREIAS PARA TELEMÓVEIS; DISPOSITIVOS DE COMUNICAÇÃO ELETRÓNICA DIGITAL DE USAR NO CORPO; DISPOSITIVOS DE MESA OU PARA O CARRO INCORPORANDO UM ALTIFALANTE PARA UTILIZAÇÃO DE APARELHOS TELEFÓNICOS EM MODO DE MÃOS-LIVRES; DISPOSITIVOS MÃOS-LIVRES PARA USAR EM TELEMÓVEIS; ECRÃS PARA TELEFONES INTELIGENTES; ECRÃS PARA TELEMÓVEIS; ENCAIXES ANTI-POEIRAS PARA PORTAS DE CARREGADOR; EQUIPAMENTO DE RÁDIO PARA CONTROLO DO TRÁFEGO AÉREO; EQUIPAMENTO DE RÁDIOCHAMADA; EQUIPAMENTO DE TELEX; ESTAÇÕES DE ACOPLAMENTO PARA TELEMÓVEIS; ESTOJOS PARA RECETORES DE PAGING; ESTOJOS PARA SMARTPHONES; ESTOJOS PARA TELEFONES; ESTOJOS PARA TELEMÓVEIS FEITOS DE COURO OU IMITAÇÃO DE COURO; FICHAS ANTI-PÓ PARA TELEMÓVEIS; FICHAS PARA CABOS TELEFÓNICOS; FOTOTELEGRAFIA (APARELHOS PARA A -); GRAVADORES TELEFÓNICOS; INIBIDORES DE ECO; INSTALAÇÕES TELEFÓNICAS PARA VIATURAS; INTERCOMUNICADORES; INTERCOMUNICADORES DE EMERGÊNCIA PORTÁTEIS; KITS DE MÃOS LIVRES PARA TELEFONES; KITS MÃOS-LIVRES PARA TELEFONES CELULARES; MÁQUINAS DE FAX; MÁQUINAS DE TRANSMISSÃO DE TELECÓPIAS; MARCADORES ELETRÓNICOS PARA TELEFONES; MICROFONES MÃOS-LIVRES PARA TELEMÓVEIS; MICROFONES [PARA APARELHOS DE TELECOMUNICAÇÕES]; MÓDULOS DE VISUALIZAÇÃO PARA TELEMÓVEIS; MONITORES

PARA VIDEOCONFERÊNCIA; RÁDIOS MARÍTIMOS; PULSEIRAS INTELIGENTES; PULSEIRAS DE RELÓGIOS QUE COMUNICAM DADOS PARA OUTROS DISPOSITIVOS ELETRÔNICOS; PROTETORES DE ECRÃ DO TIPO PELÍCULA PARA TELEMÓVEIS; PROTETORES DE ECRÃ DE VIDRO TEMPERADO PARA TELEFONES INTELIGENTES; POSTOS RADIOTELEGRÁFICOS; POSTOS RADIOTELEFÔNICOS; PONTOS DE JUNÇÃO DE REDE PARA REDES DE CENTRAIS TELEFÔNICAS; PELÍCULAS PROTETORAS ADAPTADAS PARA SMARTPHONES; PELÍCULAS DE PROTEÇÃO DE CRISTAIS LÍQUIDOS PARA TELEFONES INTELIGENTES; PAGERS; RADIOTELEFONES; RECETORES DE PAGING ELETRÔNICOS; RECETORES PONTO-A-PONTO; RECETORES TELEFÔNICOS; RELÓGIOS DE PULSO INTELIGENTES; RELÓGIOS INTELIGENTES; SELFIE STICKS [MONOPÉS DE USO MANUAL]; SISTEMAS DE COMUNICAÇÃO BIDIRECIONAL SEM FIOS; SISTEMAS DE TELEMÓVEIS LOCAIS; SISTEMAS DE VIDEOCONFERÊNCIA; SMARTBANDS; SMARTPHONES; SMARTPHONES PARA USO NO CORPO; SUPORTES ADAPTADOS PARA TELEMÓVEIS; SUPORTES ADAPTADOS A TELEMÓVEIS; SUPORTES AJUSTADOS PARA TELEMÓVEIS; SUPORTES DE DISPOSITIVOS TELEFÔNICOS PARA AUTOMÓVEIS; SUPORTES DE TELEMÓVEIS PARA PAINÉIS DE BORDO; SUPORTES MÃOS-LIVRES PARA TELEMÓVEIS; TAMPAS PARA AUSCULTADORES TELEFÔNICOS; TECLADOS PARA TELEFONES INTELIGENTES; TECLADOS PARA TELEMÓVEIS; TELECOPIADORAS; TELECOPIADORES; TELECOPIADORAS MÓVEIS OU PORTÁTEIS; TELEFONES; TELEFONES CELULARES; TELEFONES ALIMENTADOS A ENERGIA SOLAR; TELEFONES CELULARES DIGITAIS; TELEFONES COM MICROFONE INTEGRADO; TELEFONES COM SISTEMAS DE INTERCOMUNICAÇÃO INCORPORADOS; TELEFONES DE BANDA TRIPLA; TELEFONES DE INTERNET; TELEFONES DIGITAIS; TELEFONES FIXOS; TELEFONES INTELIGENTES SOB A FORMA DE RELÓGIOS DE PULSO; TELEFONES INTELIGENTES SOB A FORMA DE ÓCULOS; TELEFONES MÓVEIS; TELEFONES PARA CONFERÊNCIAS; TELEFONES PARA AUTOMÓVEIS; TELEFONES POR SATÉLITE; TELEFONES PORTÁTEIS; TELEFONES PÚBLICOS; TELEFONES PÚBLICOS DE PRÉ-PAGAMENTO; TELEFONES SEM FIOS; TELEFONES VOIP; TELÉGRAFOS [APARELHOS]; TELEMÓVEIS; TELEMIMPRESSORAS; VIDEOTELEFONES; VIDEOTELEFONES; TRANSMISSORES TELEFÔNICOS; TRANSMISSORES PONTO-A-PONTO; TOMADAS FÊMEAS DE EXTENSÕES TELEFÔNICAS; TERMINAIS TELEFÔNICOS; TERMINAIS PARA RADIOTELEFONES; TELETIPOS; TELEMÓVEIS PARA UTILIZAÇÃO EM VEÍCULOS; TELEMÓVEIS COM TECLAS E NÚMEROS GRANDES PARA UTILIZADORES COM PROBLEMAS DE VISÃO OU DESTREZA; TELEMÓVEIS CELULARES; VIDEOTELEFONES (TELEFONES COM IMAGEM); WALKIE-TALKIES; ADAPTADORES DE TELEFONE; ADAPTADORES PARA LIGAR TELEFONES ADISPOSITIVOS AUXILIARES DA AUDIÇÃO; ALTIFALANTES AUXILIARES PARA TELEMÓVEIS; ALTIFALANTES PARA VIDEOCONFERÊNCIA; APARELHOS DE ATENDIMENTO AUTOMÁTICO DE CHAMADAS; APARELHOS DE AUDIOCONFERÊNCIA; APARELHOS DE FAX; APARELHOS DE FAX PORTÁTEIS; APARELHOS DE INTERCOMUNICAÇÃO; APARELHOS DE RÁDIOCHAMADA; APARELHOS DE RADIOMENSAGEM [PAGERS]; APARELHOS DE TELECÓPIA; APARELHOS DE TELEFONE; APARELHOS DE TELEFONE CELULAR; APARELHOS DE TELEFONE DE PORTA DE ENTRADA COM

SISTEMA DE VÍDEO; APARELHOS DE TELEFONIA SEM FIOS; APARELHOS DE TELEMÓVEL COM SISTEMAS DE TELECÓPIA INCORPORADOS; APARELHOS DE VIDEOCOMUNICAÇÃO; APARELHOS ELETRÔNICOS DE CENTRAIS TELEFÔNICAS; APARELHOS DIGITAIS DE COMUTAÇÃO TELEFÔNICA; APARELHOS INTERCOMUNICADORES TELEFÔNICOS; APARELHOS INTERCOMUNICADORES DE VÍDEO; APARELHOS PARA A FOTOTELEGRAFIA; APARELHOS PARA TRANSMISSÃO E RECEÇÃO DE FAXES; APARELHOS PARA VIDEOCONFERÊNCIA; APARELHOS RADIOTELEFÔNICOS; APARELHOS RADIOTELEGRÁFICOS; APARELHOS TELEFÔNICOS; APARELHOS TELEFÔNICOS COM VISOR E TECLADO; APARELHOS TELEGRÁFICOS; APARELHOS TELEGRÁFICOS MANUAIS; ATENDEDORES AUTOMÁTICOS; ATENDEDORES AUTOMÁTICOS DE CHAMADAS; AURICULARES DE APARELHOS TELEFÔNICOS; ATENDEDORES DE CHAMADAS TELEFÔNICAS; APARELHOS DE EMISSÃO DO SOM, DADOS OU IMAGENS; ANTENAS; ANTENAS DE AUTOMÓVEL; ANTENAS DE MICRO-ONDAS; ANTENAS DE RÁDIO; ANTENAS DE RADIOFREQUÊNCIA; ANTENAS DE RECEÇÃO PARA EMISSÕES POR SATÉLITE; ANTENAS DE SINALIZAÇÃO; ANTENAS DE TELEVISÃO; ANTENAS PARA APARELHOS DE COMUNICAÇÃO SEM FIOS; ANTENAS PARA SINAIS DE RÁDIO; ANTENAS PARA REDES DE TELECOMUNICAÇÕES; ANTENAS PARABÓLICAS PARA TRANSMISSÕES VIA SATÉLITE; ANTENAS TRANSMISSORAS DE ONDAS DE RÁDIO; APARELHOS DE TRANSMISSÃO POR MICRO-ONDAS PARA DISTRIBUIÇÃO DE PROGRAMAS E MENSAGENS DE RÁDIO; COMBINADORES PARA ANTENAS; CONVERSORES DE ANTENAS; ESTAÇÕES BASE PARA TELECOMUNICAÇÕES; FILTROS DE ANTENAS; INTENSIFICADORES DE ANTENAS; INTENSIFICADORES PARA ANTENAS; MASTROS PARA ANTENA; POSICIONADORES DE ANTENAS; POSTES DE ANTENA METÁLICOS; POSTES DE ANTENAS DE TELEFONES SEM FIOS; TOMADAS DE ANTENA; POSTES DE T.S.F.; POSTES METÁLICOS [ANTENAS]; ADAPTADORES DE CARTÕES DE MEMÓRIA FLASH; ADAPTADORES USB; APARELHOS DE ARMAZENAMENTO PARA PROGRAMAS INFORMÁTICOS; APARELHOS DE LIMPEZA PARA SUPORTES DE DADOS MAGNÉTICOS OU ÓTICOS; APARELHOS DE ARMAZENAMENTO PARA DADOS INFORMÁTICOS; APARELHOS DE MEMÓRIA; APARELHOS ELETRÔNICOS PARA IDENTIFICAÇÃO DE ANIMAIS; ARMAZENAMENTO LIGADO À REDE [NAS]; BANDAS DE COMPUTADOR; BLOCOS DE NOTAS DIGITAIS; BOBINAS PARA FILMES; BOLSAS PARA CASSETES DE VÍDEO; BOLSAS PARA DISCOS DE COMPUTADOR; BOLSAS PARA DVD; BRACELETES DE IDENTIFICAÇÃO CODIFICADAS, MAGNÉTICAS; CAIXAS CONCEBIDAS PARA ARMAZENAR DISCOS DE SOFTWARE; CAIXAS DE ARMAZENAGEM ADAPTADOS PARA DISCOS COMPACTOS; CAIXAS DE ARMAZENAMENTO DE DISCOS, MOLDADAS; CAIXAS DE PROTEÇÃO PARA DISCOS MAGNÉTICOS; CAIXAS PARA DISQUETES; CAPAS PARA DISPOSITIVOS DE ARMAZENAMENTO DE MÚSICA; CARTEIRAS PARA ARMAZENAGEM DE DISCOS COMPACTOS; CARTÕES A LASER; CARTEIRAS PARA CARTÕES DE CRÉDITO [SUPORTES ADAPTADOS]; CARTÕES BANCÁRIOS CODIFICADOS; CARTÕES BANCÁRIOS [CODIFICADOS OU MAGNÉTICOS]; CARTÕES BANCÁRIOS CODIFICADOS MAGNETICAMENTE; CARTÕES BANCÁRIOS IMPRESSOS [CODIFICADOS]; CARTÕES BANCÁRIOS IMPRESSOS [MAGNÉTICOS]; CARTÕES CODIFICADOS; CARTÕES CODIFICADOS COM CHIPS ELETRÔNICOS; CARTÕES CODIFICADOS COM FUNÇÕES DE SEGURANÇA



PARA FINS DE IDENTIFICAÇÃO; CARTÕES CODIFICADOS DESTINADOS A TRANSAÇÕES EM PONTOS DE VENDA; CARTÕES CODIFICADOS MAGNETICAMENTE PARA O SUPORTE DE DADOS; CARTÕES CODIFICADOS PARA USAR NA TRANSFERÊNCIA ELETRÔNICA RELACIONADA COM FUNDOS; CARTÕES CODIFICADOS PARA USAR NA TRANSFERÊNCIA ELETRÔNICA RELACIONADA COM TRANSAÇÕES FINANCEIRAS; CARTÕES CODIFICADOS PARA ACESSO A SOFTWARE; CARTÕES CODIFICADOS PARA OFERTA; CARTÕES COM DADOS GRAVADOS ELETRONICAMENTE; CARTÕES DE BANDA MAGNÉTICA; CARTÕES DE CIRCUITOS INTEGRADOS CODIFICADOS; CARTÕES DE CRÉDITO; CARTÕES DE CRÉDITO CODIFICADOS; CARTÕES DE CRÉDITO CODIFICADOS MAGNETICAMENTE; CARTÕES DE CRÉDITO COM UMA FAIXA MAGNÉTICA; CARTÕES DE CRÉDITO MAGNÉTICOS; CARTÕES DE CRÉDITO PRÉ-PAGOS CODIFICADOS; CARTÕES DE DÉBITO CODIFICADOS MAGNETICAMENTE; CARTÕES DE EXPANSÃO DE MEMÓRIA; CARTÕES DE FIDELIDADE CODIFICADOS; CARTÕES DE IDENTIFICAÇÃO ELETRÔNICOS E MAGNÉTICOS PARA USO NO PAGAMENTO DE SERVIÇOS; CARTÕES DE IDENTIFICAÇÃO ELETRÔNICOS; CARTÕES DE LEITURA ÓTICA; CARTÕES DE MEMBRO CODIFICADOS; CARTÕES DE MEMÓRIA; CARTÕES DE MEMÓRIA DE CIRCUITOS INTEGRADOS; CARTÕES DE MEMÓRIA EXTERNOS PARA TELEMÓVEIS; CARTÕES DE MEMÓRIA FLASH; CARTÕES DE MEMÓRIA PARA CÂMERAS; CARTÕES DE MEMÓRIA PARA MÁQUINAS DE VIDEOJOGOS; CARTÕES DE MEMÓRIA SD [SECURE DIGITAL]; CARTÕES DE MEMÓRIA SOMENTE DE LEITURA [ROM]; CARTÕES DE PAGAMENTO [CODIFICADOS]; CARTÕES DE PAGAMENTO CODIFICADOS MAGNETICAMENTE; CARTÕES DE PAGAMENTO MAGNÉTICOS; CARTÕES DE PAGAMENTO PRÉ-PAGOS CODIFICADOS; CARTÕES DE PONTO [CODIFICADOS]; CARTÕES DE PONTO [LEGÍVEL POR MÁQUINA]; CARTÕES DE PONTO [MAGNÉTICOS]; CARTÕES ELETRÔNICOS COM CHIP VIRGENS [SMART CARDS VIRGENS]; CARTÕES ELETRÔNICOS PARA O PROCESSAMENTO DE IMAGENS; CARTÕES IMPRESSOS [CODIFICADOS]; CARTÕES IMPRESSOS [MAGNÉTICOS]; CARTÕES INTELIGENTES CODIFICADOS; CARTÕES INTELIGENTES VIRGENS; CARTÕES MAGNÉTICOS CODIFICADOS; CARTÕES MAGNÉTICOS DE IDENTIFICAÇÃO; CARTÕES MAGNÉTICOS E CODIFICADOS; CARTÕES MAGNÉTICOS PARA O REGISTO DE DADOS; CARTÕES MULTIBANCO IMPRESSOS [MAGNÉTICOS]; CARTÕES MAGNÉTICOS PARA IDENTIFICAÇÃO; CARTÕES MULTIBANCO IMPRESSOS [CODIFICADOS]; CARTÕES MULTIBANCO MAGNÉTICOS; CARTÕES MULTIFUNÇÕES PARA SERVIÇOS FINANCEIROS; CARTÕES PARA CONTROLO DE ACESSO [CODIFICADOS OU MAGNÉTICOS]; CARTÕES PLÁSTICOS CODIFICADOS; CARTÕES PRESENTE CODIFICADOS MAGNETICAMENTE; CARTÕES TELEFÔNICOS PRÉ-PAGOS, COM CODIFICAÇÃO MAGNÉTICA; CARTÕES USB VIRGENS; CASSETES DE VÍDEO; CASSETES DE VÍDEO VIRGENS; CASSETES (FITAS) DE ÁUDIO; CASSETES PARA LIMPAR CABEÇAS DE LEITURA DE FITAS DE ÁUDIO; CD-ROM; CD-ROM VIRGENS PARA A GRAVAÇÃO DE SOM OU DE VÍDEO; CDS E CD-ROMS INTERATIVOS; CHAPASHOLOGRÁFICAS; CHAVES DE MEMÓRIA [PEN DRIVES]; CHIPS DE CIRCUITOS INTEGRADOS DE MEMÓRIA ELETRÔNICA; CIRCUITOS DE MEMÓRIA ELETRÔNICA; CONTROLADORES DE DISCOS RÍGIDOS; CROMOS CODIFICADOS LEGÍVEIS POR MÁQUINA; CROMOS MAGNÉTICOS; DIAPOSITIVOS

PARA RETROPROJETORES; DISCOS ACÚSTICOS; DISCOS ACÚSTICOS MAGNÉTICOS; DISCOS AUDIODIGITAIS; DISCOS CODIFICADOS; DISCOS COMPACTOS; DISCOS COMPACTOS [ÁUDIO E VÍDEO]; DISCOS COMPACTOS DE ÁUDIO; DISCOS COMPACTOS DE DADOS; DISCOS COMPACTOS DE VÍDEO; DISCOS COMPACTOS GRAVADOS; DISCOS COMPACTOS PRÉ-GRAVADOS; DISCOS COMPACTOS PRÉ-GRAVADOS CONTENDO JOGOS; DISCOS COMPACTOS VIRGENS; DISCOS DE ARMAZENAMENTO DE DADOS; DISCOS DE ÁUDIO; DISCOS DE ÁUDIO VIRGENS; DISCOS DE COMPUTADOR; DISCOS DE COMPUTADOR VIRGENS; DISCOS DE GRAMOFONE; DISCOS DE GRAVAÇÃO; DISCOS DE JOGOS DE COMPUTADOR; DISCOS DE LASER PRÉ-GRAVADOS; DISCOS DE MEMÓRIA SOMENTE DE LEITURA [ROM]; DISCOS DE REGISTOS SONOROS; DISCOS DE SOM; DISCOS DE VÍDEO; DISCOS DE VIDEOJOGOS; DISCOS DE VINIL; DISCOS FLEXÍVEIS (DISQUETES); DISCOS FONOGRAFICOS; DISCOS HOLOGRAFICOS; DISCOS LASER; DISCOS LASER PARA USAR NO ARMAZENAMENTO DE MÚSICA; DISCOS LASER PRÉ-GRAVADOS CONTENDO JOGOS; DISCOS LASER PRÉ-GRAVADOS CONTENDO MÚSICA; DISCOS LEGÍVEIS POR LASER; DISCOS LP; DISCOS MAGNÉTICOS; DISCOS MAGNÉTICOS VIRGENS; DISCOS MAGNETO-ÓTICOS; DISCOS ÓTICOS; DISCOS ÓTICOS COMPACTOS; DISCOS ÓTICOS CONTENDO GRAVAÇÕES ÁUDIO; DISCOS ÓTICOS VIRGENS; DISCOS RÍGIDOS; DISCOS RÍGIDOS MAGNÉTICOS; DISCOS RÍGIDOS VIRGENS PARA COMPUTADORES; DISCOS VIRGENS; DISCOS VIRGENS PARA GRAVAÇÃO; DISPOSITIVO DE ARMAZENAMENTO DE DADOS AMOVÍVEL [MEMÓRIA USB FLASH DRIVES]; DISPOSITIVOS DE ARMAZENAMENTO DE MEMÓRIA; DISPOSITIVOS DE MEMÓRIA; DISPOSITIVOS DE MEMÓRIA DE COMPUTADOR; DISPOSITIVOS DE MEMÓRIA FIRMWARE; DISPOSITIVOS DE MEMÓRIA FLASH PORTÁTEIS; DISPOSITIVOS DE MEMÓRIA INTERMÉDIA [HARDWARE INFORMÁTICO]; DISPOSITIVOS PARA ARMAZENAMENTO DE INFORMAÇÃO [ELÉTRICOS OU ELETRÔNICOS]; DISPOSITIVOS PARA ARMAZENAR DADOS; DISQUETES; DISQUETESMAGNÉTICAS; DISQUETES VIRGENS; DISQUETES VIRGENS PARA COMPUTADORES; DOCUMENTOS DE IDENTIFICAÇÃO CODIFICADOS; DRIVES PARA CÓPIAS DE SEGURANÇA PARA COMPUTADORES; DVD GRAVÁVEIS VIRGENS; DVD VIRGENS; DVDS; EQUIPAMENTO PARA LEITURA DE CARTÕES; ESTANTES PARA ARMAZENAMENTO DE DISCOS DE COMPUTADOR; ESTOJOS DE DISCOS COMPACTOS; ESTOJOS PARA CD; ESTOJOS PARA DISPOSITIVOS DE ARMAZENAMENTO DE MÚSICA; ETIQUETAS AUTOCOLANTES [CODIFICADAS]; ETIQUETAS AUTOCOLANTES [MAGNÉTICAS]; ETIQUETAS CODIFICADAS POR CÓDIGO DE BARRAS; ETIQUETAS COM CHIPS DE IDENTIFICAÇÃO POR RÁDIO FREQUÊNCIA [RFID]; ETIQUETAS COM CHIPS RFID INTEGRADOS; ETIQUETAS COM CÓDIGOS PARA LEITURA POR MÁQUINAS; ETIQUETAS COM INFORMAÇÃO GRAVADA OU CODIFICADA ELETRONICAMENTE; ETIQUETAS COM INFORMAÇÃO GRAVADA OU CODIFICADA MAGNETICAMENTE; ETIQUETAS COM INFORMAÇÃO GRAVADA OU CODIFICADA OTICAMENTE; ETIQUETAS DE IDENTIFICAÇÃO MAGNÉTICAS; ETIQUETAS DE IDENTIFICAÇÃO CODIFICADAS; ETIQUETAS DE IDENTIFICAÇÃO LEGÍVEIS POR MÁQUINAS; FILMES PARA O REGISTO DE SONS; FILMES PARA O REGISTO (GRAVAÇÃO) DE SONS; FITAS AUDIODIGITAIS VIRGENS; FITAS CODIFICADAS; FITAS DE ÁUDIO; FITAS DE ÁUDIO COM MÚSICA; FITAS DE ÁUDIO DIGITAIS; FITAS DE ÁUDIO VIRGENS; FITAS DE CASSETES DE ÁUDIO VIRGENS; FITAS DE

GRAVAÇÃO MAGNÉTICAS; FITAS DE IDENTIFICAÇÃO CODIFICADAS; FITAS DE IDENTIFICAÇÃO MAGNÉTICAS; FITAS DE MÚSICA; FITAS DE VÍDEO; FITAS DE VÍDEO VIRGENS; FITAS FONOGRAFICAS; FITAS MAGNÉTICAS; FITAS MAGNÉTICAS VIRGENS PARA GRAVADORES; FITAS MAGNÉTICAS VIRGENS PARA USO INFORMÁTICO; FITAS PRÉ-PROGRAMADAS; FITAS VIRGENS; MEMÓRIAS DE DISCOS; MEMÓRIAS DE ESTADO SÓLIDO; MEMÓRIAS ELECTRÓNICAS; MEMÓRIAS FLASH; MEMÓRIAS NÃO VOLÁTEIS; MEMÓRIAS ÓTICAS; MEMÓRIAS PARA COMPUTADORES; MEMÓRIAS PARA UTILIZAÇÃO COM COMPUTADORES; MEMÓRIAS USB FLASH DRIVE [NÃO PRÉ-GRAVADAS]; MEMÓRIAS VOLÁTEIS; MICROFICHAS; MICROFORMAS; MÓDULOS DE EXPANSÃO DE MEMÓRIA; MÓDULOS DE MEMÓRIA; PELÍCULA HOLOGRÁFICA; PENS USB EM FORMATO DE CARTÃO DE CRÉDITO; PLACAS DE MEMÓRIA; PORTA-CARTÕES DE MEMÓRIA; PROGRAMAS DE PROCESSAMENTO DE DADOS GRAVADOS EM SUPORTES DE DADOS LEGÍVEIS POR MÁQUINA; PULSEIRAS DE IDENTIFICAÇÃO CODIFICADAS MAGNÉTICAS; PULSEIRAS DE IDENTIFICAÇÃO CODIFICADAS ELETRONICAMENTE; RECIPIENTES DE ARMAZENAMENTO ADAPTADOS PARA CASSETES DE VÍDEO; RECIPIENTES DE ARMAZENAMENTO ADAPTADOS PARA CASSETES DE ÁUDIO; REGISTO DE SOM EM FITAS; REGISTOS DIGITAIS; REGISTOS SONOROS; SUBSTRATOS DE REGISTOS MAGNÉTICOS; SUBSTRATOS DE REGISTOS [ÓTICOS]; SUPORTES ADAPTADOS PARA DISCOS COMPACTOS; SUPORTES DE ARMAZENAMENTO DE DADOS; SUPORTES DE REGISTO COM MICROCIRCUITOS; SUPORTES DE REGISTO DE SOM; SUPORTES DE REGISTO MAGNÉTICO, DISCOS ACÚSTICOS; SUPORTES DE REGISTO ÓTICO; SUPORTES DE REGISTOS (DADOS) MAGNÉTICOS VIRGENS; SUPORTES DE REGISTOS SONOROS; SUPORTES E DISPOSITIVOS DE ARMAZENAMENTO DE DADOS; SUPORTES ELETRÓNICOS DE ARMAZENAMENTO; SUPORTES ELETRÓNICOS DE REGISTO MAGNÉTICO; SUPORTES LEGÍVEIS POR MÁQUINA; SUPORTES MAGNÉTICOS DE PROGRAMAS; SUPORTES ÓTICOS DE PROGRAMAS; UNIDADE DE ESTADO SÓLIDO [SSD]; UNIDADE HÍBRIDA DE ESTADO SÓLIDO [SSHD]; UNIDADES DE ARMAZENAMENTO DE DADOS ÓTICOS; UNIDADES DE ARMAZENAMENTO DE DISCO RÍGIDO EM MINIATURA; UNIDADES DE BANDA MAGNÉTICA PARA COMPUTADORES; UNIDADES DE BANDA MAGNÉTICA [INFORMÁTICA]; UNIDADES DE DISCO; UNIDADES DE DISCO AMOVÍVEL [USB FLASH DRIVES]; UNIDADES DE DISCO AMOVÍVEL [USB FLASH DRIVES] COM TERMINAIS USB COMPATÍVEIS COM TELEMÓVEIS; UNIDADES DE DISCO RÍGIDO; UNIDADES DE DISCOS MAGNÉTICOS; UNIDADES DE DISCOS PARA COMPUTADORES; UNIDADES DE DISCOS RÍGIDOS; UNIDADES DE DISQUETE; UNIDADES DE FITA; UNIDADES DE FITA MAGNÉTICA; UNIDADES DE MEMÓRIA DE SEMICONDUTORES; UNIDADES DE MEMÓRIA ELECTRÓNICA; UNIDADES DE PROTEÇÃO DE CÓPIAS DE SEGURANÇA DE DADOS; UNIDADES MAGNÉTICAS DE DISCOS RÍGIDOS; CARTUCHOS DE DADOS; CARTUCHOS DE INSERÇÃO [ELÉTRICOS]; CARTUCHOS DE INSERÇÃO [ELETRONICOS]; CARTUCHOS DE JOGOS DE VÍDEO; CARTUCHOS DE JOGOS PARA USAR COM APARELHOS DE JOGOS ELETRONICOS; CARTUCHOS DE MEMÓRIA SOMENTE DE LEITURA [ROM]; CARTUCHOS PARA JOGOS DE COMPUTADOR [SOFTWARE]; CARTUCHOS [SOFTWARE] PARA UTILIZAÇÃO COM COMPUTADORES; CASSETES DE ÁUDIO; CASSETES DE FITA; CASSETES DE FITA DE VÍDEO;

ACOPLAMENTOS DE FIBRA ÓTICA; ADAPTADORES COAXIAIS; ADAPTADORES PARA LIGAÇÃO ENTRE DISPOSITIVOS MULTIMÉDIA; ATENUADORES COAXIAIS; BAINHAS PARA CABOS DE FIBRA ÓTICA; BUCINS DE CABOS PARA ALIVIAR A TENSÃO; CABEÇAS DE CABOS TELEFÓNICOS; CABLAGEM PARA TELECOMUNICAÇÕES; CABO DE FIBRAS ÓTICAS; CABO DE FITA; CABOS COAXIAIS; CABOS COAXIAIS COM FILTROS INCORPORADOS; CABOS DE ÁUDIO; CABOS DE COMPUTADOR; CABOS DE COMUNICAÇÕES; CABOS DE FIBRA ÓTICA; CABOS DE FIBRAS ÓTICAS; CABOS DE IMPRESSORA; CABOS DE INTERFACES MULTIMÉDIA DE ALTA-DEFINIÇÃO; CABOS DE MODEM; CABOS DE REDES; CABOS DE RELÉS DE RÁDIO; CABOS DE TELECOMUNICAÇÕES; CABOS DE VÍDEO; CABOS ETHERNET; CABOS ÓTICOS; CABOS PARA A TRANSMISSÃO DE DADOS; CABOS PARA MICROFONES; CABOS PARA SINCRONIZAÇÃO DE DADOS; FIBRA ÓTICA; FIBRAS ÓPTICAS NÃO LINEARES; FIBRAS [ÓTICAS]; FIBRAS ÓTICAS DE DISPERSÃO DESLOCADA; FIBRAS ÓTICAS DE MANUTENÇÃO DE POLARIZAÇÃO; FIBRAS ÓTICAS [FIOS CONDUTORES DE RAIOS LUMINOSOS]; FIBRAS PARA TRANSMISSÃO DE SOM E IMAGEM; FILAMENTOS ÓTICOS; FIOS PARA COMUNICAÇÃO; FIOS TELEFÓNICOS; FIOS TELEFÓNICOS ELÉTRICOS; FIOS TELEFÓNICOS MAGNÉTICOS; FIOS TELEGRÁFICOS; FIOS TELEGRÁFICOS ELÉTRICOS; GUIAS DE ONDAS; CABOS TELEFÓNICOS; CABOS USB; CABOS USB LUMINOSOS; CABOS USB PARA TELEMÓVEIS; COMUTADORES DE ALTIFALANTE; CONDUTORES DE FIBRA ÓTICA; CONECTORES DE JUNÇÃO [ÓTICOS]; CONETORES COAXIAIS; CONETORES DE CABOS; CONETORES DE CABOS COAXIAIS; CONETORES DE CABOS DE ÁUDIO; CONETORES DE FIBRA ÓTICA; CONETORES ÓTICOS; CONVERSORES MACHO/FÊMEA PARA CABOS COAXIAIS; APARELHOS DE MEDIDA DE ELETRICIDADE; APARELHOS DE MEDIDA DE FLUIDOS ULTRASSÓNICOS; APARELHOS DE MEDIDA DE EIXOS; APARELHO DE MEDIÇÃO PARA A DISTRIBUIÇÃO DE PERFUMES EM QUANTIDADES MEDIDAS; APARELHOS ELÉTRICOS DE MEDIDA; APARELHOS PARA A MEDIDA DE DISTÂNCIAS; APARELHOS PARA A MEDIDA DE BINÁRIOS; BISÉIS [EQUIPAMENTO DE MEDIDA]; COMPASSOS [INSTRUMENTOS DE MEDIDA]; CONVERSORES DE MEDIDAS; DISPOSITIVOS DE MEDIDA DIGITAIS; DISPOSITIVOS ELÉTRICOS DE FIXAÇÃO FITA ADESIVA [INSTRUMENTOS DE MEDIDA]; GABARIS [INSTRUMENTOS DE MEDIDA]; HASTES DE MEDIDA; ACUMULADORES ALCALINOS; ACUMULADORES DE NÍQUEL-CÁDMIO; ACUMULADORES DE PRESSÃO; ACUMULADORES ELÉTRICOS; ACUMULADORES ELÉTRICOS (APARELHOS PARA RECARGA DOS -); ACUMULADORES PARA ENERGIA FOTOVOLTAICA; APARELHOS PARA RECARGA DE ACUMULADORES ELÉTRICOS; CAIXAS DE ACUMULADORES; CARREGADORES DE ACUMULADORES; GRELHAS PARA ACUMULADORES ELÉTRICOS; PLACAS PARA ACUMULADORES ELÉTRICOS; TANQUES DE ACUMULADORES; CARREGADORES DE BATERIAS SOLARES; CARREGADORES DE BATERIAS ELÉTRICAS; CARREGADORES DE BATERIAS DE TABLETS; CARREGADORES DE BATERIAS PARA CIGARROS ELETRONICOS; CARREGADORES DE BATERIAS PARA COMPUTADORES PORTÁTEIS; CARREGADORES DE BATERIAS PARA VEÍCULOS A MOTOR; CARREGADORES DE BATERIAS DE TELEMÓVEIS; CARREGADORES DE BATERIAS DE TELEMÓVEIS PARA USAR EM VEÍCULOS; CARREGADORES DE CIGARROS ELETRONICOS; CARREGADORES DE COMPENSAÇÃO DE BATERIAS; CARREGADORES DE JOYSTICKS;

CARREGADORES DE MINIDISCOS; CARREGADORES DE REDE; CARREGADORES PARA ARTIGOS ELETRÔNICOS PARA FUMADORES; CARREGADORES PARA AUTOMÓVEIS; CARREGADORES PARA CARROS ELÉTRICOS; CARREGADORES PARA CIGARROS ELETRÔNICOS; CARREGADORES PARA TELEFONES INTELIGENTES; CARREGADORES PARA VAPORIZADORES; CARREGADORES PORTÁTEIS; CARREGADORES RÁPIDOS PARA DISPOSITIVOS MÓVEIS; CARREGADORES SEM FIOS; CARREGADORES USB; CARREGADORES USB PARA CIGARROS ELETRÔNICOS; CÂMARAS DE VIGILÂNCIA EM REDE; CÂMARAS DE VIGILÂNCIA; CÂMARAS DE VÍDEO PARA VIGILÂNCIA; CÂMARAS DE MONITORIZAÇÃO EM REDE PARA VIGILÂNCIA; APARELHOS DE VIGILÂNCIA DE SEGURANÇA; ALARMES; ALARMES ACÚSTICOS; ALARMES ACÚSTICOS [COM EXCEÇÃO DE ALARMES PARA VEÍCULOS]; ALARMES ANTIRROUBO ELÉTRICOS E ELETRÔNICOS; ALARMES ANTI-INTRUSÃO ELETRÔNICOS; ALARMES ANTIRROUBO [EXCETO PARA VEÍCULOS]; ALARMES CONTRA O ROUBO; ALARMES DE FUMO; ALARMES DE AVISO [SEM SER PARA VEÍCULOS]; ALARMES DE INCÊNDIO; ALARMES DE INCÊNDIO SOB A FORMA DE DECORAÇÕES DE ÁRVORE DE NATAL; ALARMES DE PREVENÇÃO CONTRA ROUBO [SEM SER PARA VEÍCULOS]; ALARMES DE SEGURANÇA; ALARMES DE SEGURANÇA PESSOAL; ALARMES DE SEGURANÇA [SEM SER PARA VEÍCULOS]; ALARMES E EQUIPAMENTOS DE AVISO; ALARMES ELÉTRICOS; ALARMES ELÉTRICOS CONTRA INCÊNDIOS; ALARMES ELÉTRICOS DE FUMO; ALARMES ELETRÔNICOS ANTIRROUBO; ALARMES PARA BEBÉS; ALARMES PARA DETECÇÃO DE FUGAS DE ÁGUA; ALARMES PARA DETECÇÃO DE GASES INFLAMÁVEIS; ALARMES PARA GÁS NATURAL; ALARMES PARA PISCINAS; ALARMES PESSOAIS; ALARMES REMOTOS [SEM SER DE ANTIRROUBO PARA VEÍCULOS]; ALARMES SONOROS; ALARMES SONOROS, SEM SER PARA VEÍCULOS; ALARMES VIBRATÓRIOS ENQUANTO LEMBRETES PARA MEDICAÇÃO; APARELHOS DE TESTES DE ALARMES DE FUMO; AVISADORES DE INCÊNDIO [ALARMES]; CAMPAINHAS METÁLICAS PARA ALARMES; CONTROLOS REMOTOS PARA ACIONAR ALARMES DE VEÍCULOS; FECHADURAS ELÉTRICAS COM ALARMES; INSTALAÇÕES DE ALARMES; PAINÉIS DE CONTROLO PARA ALARMES DE SEGURANÇA; RECETORES DE SINAL DE ALARMES; SENSORES PARA ALARMES; TECLADOS NUMÉRICOS PARA ALARMES DE SEGURANÇA; CONTROLADORES LED; DÍODOS ELETROLUMINESCENTES [LED]; DÍODOS ELETROLUMINESCENTES [LED]; TELEVISORES DE DÍODOS ELETROLUMINESCENTES [LED]; MONITORES LED; LÂMPADAS PARA USO COMO SINAIS LUMINOSOS DE AVISO; LÂMPADAS ÓTICAS; LÂMPADAS ESTROBOSCÓPICAS [BALIZAS DE AVISO]; LÂMPADAS DE SINALIZAÇÃO; LÂMPADAS DE AVISO [SINAIS]; LÂMPADAS DE AVISO PARA VEÍCULOS; LÂMPADAS DE AVISO PARA USO RODOVIÁRIO; TUBOS AMPLIFICADORES OU LÂMPADAS DE AMPLIFICADORES; BALASTROS PARA LÂMPADAS FLUORESCENTES; BALASTROS PARA LÂMPADAS FLUORESCENTES PARA ILUMINAÇÃO ELÉTRICA; BALASTROS PARA LÂMPADAS DE HALOGÉNEO; BALASTROS PARA LÂMPADAS DE DESCARGA DE GÁS; LÂMPADAS PARA CÂMARAS ESCURAS [FOTOGRAFIA]; LÂMPADAS DE FLASH PARA FOTOGRAFIA; LÂMPADAS DE FLASH PARA CÂMARAS; LÂMPADAS DE FLASH; BLOCOS DE LIGAÇÃO [CABOS ELÉTRICOS]; BAINHAS PARA CABOS ELÉTRICOS; BAINHAS FLEXÍVEIS PARA CABOS ELÉTRICOS; ARNESES DE CABOS

ELÉTRICOS PARA AUTOMÓVEIS; ACOPLAMENTOS PARA CABOS ELÉTRICOS; CABOS ADAPTADORES ELÉTRICOS; CABOS DE CARREGAMENTO ELÉTRICOS; CABOS DE EXTENSÃO ELÉTRICOS; CABOS DE INTERFACE ELÉTRICOS; CABOS DE TESTE DE TERRA [ELÉTRICOS]; CABOS E FIOS ELÉTRICOS; CABOS ELÉTRICOS; CABOS ELÉTRICOS DE ISOLAMENTO MINERAL; CABOS ELÉTRICOS DE LIGAÇÃO; CABOS ELÉTRICOS ISOLADOS; CABOS ELÉTRICOS PARA A TRANSMISSÃO DE SONS E IMAGENS; CABOS ELÉTRICOS PARA USO EM LIGAÇÕES; CABOS ELÉTRICOS RESISTENTES AO CALOR; CABOS ELÉTRICOS SUBMARINOS; CABOS METÁLICOS [ELÉTRICOS]; CABOS PARA TRANSMISSÃO DE SINAIS ELÉTRICOS; CAIXAS DE CABOS ELÉTRICOS; CALHAS DE CABOS ELÉTRICOS; CALHAS PARA CABOS ELÉTRICOS; CONDUTAS PARA CABOS ELÉTRICOS; CONECTORES MACHO PARA CABOS ELÉTRICOS; CONECTORES ROSCADOS PARA CABOS ELÉTRICOS; ELEMENTOS DE LIGAÇÃO DE CABOS ELÉTRICOS; ELEMENTOS DE PROTEÇÃO PARA CABOS ELÉTRICOS; ENCAIXES DE CABOS PARA CABOS ELÉTRICOS; ETIQUETAS PARA IDENTIFICAÇÃO DE CABOS ELÉTRICOS; EXTENSÕES DE CABOS ELÉTRICOS; FIOS E CABOS ELÉTRICOS PARA AUTOMÓVEIS; MANGAS DE JUNÇÃO PARA CABOS ELÉTRICOS; MANGAS DE UNIÃO PARA CABOS ELÉTRICOS; MARCADORES DE IDENTIFICAÇÃO DE CABOS PARA CABOS ELÉTRICOS; PASSAGENS DE CABOS PARA CABOS ELÉTRICOS; UNIÕES DE CABOS PARA CABOS ELÉTRICOS; FICHAS ADAPTADORAS; CONVERSORES PARA FICHAS ELÉTRICAS; CONECTORES (FICHAS) ELÉTRICOS; CONECTORES DE FICHAS REDONDAS; ADAPTADORES DE VIAGEM PARA FICHAS ELÉTRICAS; FICHAS BIDIRECIONAIS PARA AUSCULTADORES; FICHAS COM TAMPAS ANTIPÓ PARA TOMADAS DE TELEMÓVEIS; FICHAS (CONECTORES ELÉTRICOS); FICHAS DE BANANA; FICHAS DE CONTACTO DE SEGURANÇA; FICHAS DE CORRENTE; FICHAS DE MICROFONE; FICHAS ELÉTRICAS; MECANISMOS PARA APARELHOS ACIONADOS PELA INTRODUÇÃO DE FICHAS OU MOEDAS; PROTEÇÕES PARA FICHAS ELÉTRICAS; TOMADAS DE CORRENTE, FICHAS E OUTROS CONTACTOS [LIGAÇÕES ELÉTRICAS]; CHIPS ELETRÔNICOS PARA O FABRICO DE CIRCUITOS INTEGRADOS; CIRCUITOS ELÉTRICOS E PLACAS DE CIRCUITO; CIRCUITOS TAMPÃO; COMPONENTES ELETRÔNICOS PARA CARTÕES DE CIRCUITO INTEGRADO; COMPONENTES PARA CIRCUITOS ELÉTRICOS; DISTRIBUIDORES DE CIRCUITOS; FUSÍVEIS DE CIRCUITOS; LEITORES DE CARTÕES COM CIRCUITOS INTEGRADOS; PASTILHAS DE SILÍCIO [PARA CIRCUITOS INTEGRADOS]; PLACAS CERÂMICAS COM CIRCUITOS IMPRESSOS; TELECOMANDOS UNIVERSAIS; TELECOMANDOS SEM FIOS PARA DISPOSITIVOS ELETRÔNICOS PORTÁTEIS E COMPUTADORES; APARELHOS DE TELECOMANDO POR INFRAVERMELHOS; RELÉS COAXIAIS; RELÉS DE ESTADO SÓLIDO; RELÉS DE IMPULSOS; RELÉS DE INTERRUPTÃO POR IMPULSO; RELÉS DE PROTEÇÃO DE MOTORES; RELÉS DE PROTEÇÃO DE SOBRETENSÃO; RELÉS DE SEGURANÇA [ELÉTRICOS]; RELÉS DE SOBRECARGA; RELÉS ELETRÔNICOS EM MINIATURA; RELÉS PARA ESTAÇÕES DE RÁDIO E TELEVISÃO; RELÉS SENSÍVEIS À LUZ; RELÉS ELETROMAGNÉTICAS; TOMADAS DE RELÉS; ADAPTADORES DE BATERIA; APARELHOS DE ARMAZENAMENTO DE ELETRICIDADE; APARELHOS DE PRÉ-AQUECIMENTO DE BATERIAS; APARELHOS E INSTRUMENTOS PARA ACUMULAR ELETRICIDADE; BASES DE CARREGAMENTO SEM FIOS PARA TELEFONES INTELIGENTES; BATERIAS; BATERIAS DE ÁNODOS; BATERIAS DE IÃO DE

LÍTIU; BATERIAS DE IGNIÇÃO; BATERIAS DE LÍTIU; BATERIAS DE NÍQUEL-CÁDMIO; BATERIAS DE VAPORIZADORES; BATERIAS DE VEÍCULOS; BATERIAS ELÉTRICAS; BATERIAS ELÉTRICAS PARA VEÍCULOS ELÉTRICOS; BATERIAS ELÉTRICAS PARA VEÍCULOS; BATERIAS ELÉTRICAS RECARREGÁVEIS; BATERIAS EXTERNAS; BATERIAS PARA ARTIGOS ELETRÔNICOS PARA FUMADORES; BATERIAS PARA AUTOMÓVEIS; BATERIAS PARA CIGARROS ELETRÔNICOS; BATERIAS PARA CIGARROS ELECTRÔNICOS; BATERIAS PARA MOTORES DE ARRANQUE; BATERIAS PARA TELEFONES; BATERIAS PARA VEÍCULOS ELÉTRICOS; BATERIAS (PILHAS) SECAS; BATERIAS RECARREGÁVEIS; BATERIAS RECARREGÁVEIS A ENERGIA SOLAR; BATERIAS SECUNDÁRIAS DE LÍTIU; BATERIAS SOLARES; BATERIAS SOLARES PARA USO DOMÉSTICO; BATERIAS SOLARES PARA USO INDUSTRIAL; CAIXAS DE CARREGAMENTO PORTÁTEIS PARA CIGARROS ELETRÔNICOS E VAPORIZADORES; CARREGADORES; CARREGADORES DE BATERIAS; CARREGADORES DE BATERIAS PARA USAR EM TELEFONES; CÉLULAS GALVÂNICOS; CÉLULAS RECARREGÁVEIS; CÉLULAS SOLARES; CONJUNTOS DE ALIMENTAÇÃO [BATERIAS]; CONJUNTOS DE BATERIAS; CONJUNTOS DEBATERIAS AUXILIARES; DISPOSITIVOS DE CARREGAMENTO PARA EQUIPAMENTO RECARREGÁVEL; ELEMENTOS GALVÂNICOS; ELÉTODOS DE CÉLULAS DE COMBUSTÍVEL; ELETROLISADORES [CÉLULAS ELETROLÍTICAS]; EMBALAGENS PARA BATERIAS (PILHAS); ENERGIZADORES PARA VEDAÇÕES ELÉTRICAS; EQUIPAMENTO DE CARGA; ESTAÇÕES DE CARREGAMENTO; FONTES DE ALIMENTAÇÃO CA/CC [CORRENTE ALTERNADA / CORRENTE CONTÍNUA]; FONTES DE ALIMENTAÇÃO DE ENTRADA CC [CORRENTE CONTÍNUA]; FONTES DE ALIMENTAÇÃO ELÉTRICA ININTERRUPTA; FONTES DE ALIMENTAÇÃO PARA TELEFONES INTELIGENTES; GRAMPOS PARA BATERIAS; PILHAS DE COMBUSTÍVEL; PILHAS E BATERIAS ELÉTRICAS; PILHAS ELÉTRICAS SECAS; PILHAS GALVÂNICAS; PILHAS HÚMIDAS; PILHAS PARA APARELHOS AUDITIVOS; PILHAS PARA LÂMPADAS DE BOLSO; PILHAS SECAS; PILHAS SOLARES; PLACAS PARA BATERIAS; REDES ELÉTRICAS PARA MELHORAR E ACUMULAR ENERGIA DE BATERIAS; SEPARADORES DE BATERIAS; TRANSFORMADORES DE SAÍDA HORIZONTAL; ULTRACONDENSADORES PARA ARMAZENAMENTO DE ENERGIA; UNIDADES DE ALIMENTAÇÃO ELÉTRICA [BATERIAS]; ADAPTADORES DE ALIMENTAÇÃO ELÉTRICOS; ADAPTADORES DE CORRENTE; ADAPTADORES DE CORRENTE ALTERNA; ADAPTADORES DE CORRENTE ELÉTRICA; ADAPTADORES DE ENERGIA ELÉTRICOS; ADAPTADORES ELÉTRICOS; ADAPTADORES ELÉTRICOS PARA TOMADAS DE ISQUEIROS DE AUTOMÓVEIS; ADAPTADORES PARA ELETRICIDADE; AMPLIFICADORES DE POTÊNCIA; APARELHOS DE COMUTAÇÃO DE FONTES DE ENERGIA; APARELHOS DE COMUTAÇÃO ELÉTRICA; APARELHOS DE CONTROLE DE POTÊNCIA [ELÉTRICOS]; APARELHOS DE CONTROLO DE ENERGIA ELÉTRICA; APARELHOS DE ESTABILIZAÇÃO DE FREQUÊNCIAS; APARELHOS DE ESTABILIZAÇÃO DE VOLTAGEM; APARELHOS DE LIGAÇÃO À TERRA; APARELHOS DE MONITORIZAÇÃO DE REDES ELÉTRICAS; APARELHOS DE REGULAÇÃO ELÉTRICA; APARELHOS E INSTRUMENTOS PARA ACUMULAÇÃO DA UTILIZAÇÃO DE ELETRICIDADE; APARELHOS E INSTRUMENTOS PARA CONDUÇÃO DA UTILIZAÇÃO DE ELETRICIDADE; APARELHOS E INSTRUMENTOS

PARA REGULAR A DISTRIBUIÇÃO DE ELETRICIDADE; APARELHOS E INSTRUMENTOS PARA O CONTROLO DA DISTRIBUIÇÃO DE ELETRICIDADE; APARELHOS E INSTRUMENTOS PARA TRANSFORMAÇÃO DAUTILIZAÇÃO DE ELETRICIDADE; APARELHOS E INSTRUMENTOS PARA ACUMULAÇÃO DA DISTRIBUIÇÃO DE ELETRICIDADE; APARELHOS E INSTRUMENTOS PARA COMUTAÇÃO DA UTILIZAÇÃO DA ELETRICIDADE; APARELHOS E INSTRUMENTOS PARA TRANSFORMAÇÃO DA DISTRIBUIÇÃO DE CORRENTE ELÉTRICA; APARELHOS E INSTRUMENTOS PARA REGULAÇÃO DA UTILIZAÇÃO DE ELETRICIDADE; APARELHOS E INSTRUMENTOS PARA CONTROLO DA UTILIZAÇÃO DE ELETRICIDADE; APARELHOS E INSTRUMENTOS DE TRANSFORMAÇÃO DA DISTRIBUIÇÃO DE CORRENTE ELÉTRICA; APARELHOS E INSTRUMENTOS DE COMUTAÇÃO DA ELETRICIDADE; APARELHOS E INSTRUMENTOS DE TRANSFORMAÇÃO DA ELETRICIDADE; APARELHOS E INSTRUMENTOS DE CONTROLO DA ELETRICIDADE; APARELHOS E INSTRUMENTOS DE REGULAÇÃO DA ELETRICIDADE; APARELHOS E INSTRUMENTOS PARA CONDUZIR ELETRICIDADE; APARELHOS E INSTRUMENTOS PARA O CONTROLO DA CORRENTE ELÉTRICA; APARELHOS PARA CONTROLO DE ELETRICIDADE ESTÁTICA; AUTOTRANSFORMADORES; BALASTROS ELETRÔNICOS PARA ILUMINAÇÃO; BLOCOS DE DISTRIBUIÇÃO DE ENERGIA ELÉTRICA; BOBINAS DE ALTA FREQUÊNCIA; BORNES DE DERIVAÇÃO; CABOS DE AUMENTO DE CORRENTE PARA BATERIAS; CAIXAS DE COMUTAÇÃO ELÉTRICA; CAIXAS DE COMUTADORES [ELETRICIDADE]; CAIXAS DE DERIVAÇÃO ELÉTRICAS; CAIXAS DE DERIVAÇÃO OU RAMIFICAÇÃO [ELETRICIDADE]; COMPARADORES; COMPENSADORES ESTÁTICOS DE VOLT AMPERE REATIVO (VAR); COMUTADORES; COMUTADORES DE DERIVAÇÃO PARA TRANSFORMADORES ELÉTRICOS; COMUTADORES DE ELETRICIDADE; COMUTADORES DE TRANSFERÊNCIA AUTOMÁTICOS; COMUTADORES ELÉTRICOS; COMUTADORES SEM FIOS; COMUTATRIZES; CONDICIONADORES DE POTÊNCIA; CONJUNTOS DE ALIMENTAÇÃO [TRANSFORMADORES]; CONTROLADORES DE CARGA ELÉTRICA; CONTROLADORES DE ENERGIA ELÉTRICA; CONTROLADORES DE POTÊNCIA ELETRÔNICOS; CONTROLADORES ELÉTRICOS; CONVERSORES DE ALTA FREQUÊNCIA; CONVERSORES DE CORRENTE; CONVERSORES DE CORRENTE CONTÍNUA; CONVERSORES DE CORRENTE ELÉTRICA; CONVERSORES DE CORRENTE ESTÁTICA; CONVERSORES DE FREQUÊNCIA; CONVERSORES DE FREQUÊNCIA ELÉTRICOS; CONVERSORES DE FREQUÊNCIA ELETRÔNICOS PARA MOTORES ELÉTRICOS DE ALTA VELOCIDADE; CONVERSORESDE TENSÃO [ELÉTRICA]; CONVERSORES DE TENSÃO EM CORRENTE; CONVERSORES ELÉTRICOS; CONVERSORES ROTATIVOS; DISTRIBUIDORES DE ENERGIA ELÉTRICA; DISTRIBUIDORES ELÉTRICOS; DIVISORES DE POTÊNCIA [ELÉTRICOS]; ELIMINADORES DE TENSÃO; EQUIPAMENTO PARA CONDICIONAMENTO DA POTÊNCIA; EQUIPAMENTOS PARA-RAIOS; ESTABILIZADORES DE CORRENTE; ESTABILIZADORES DE FREQUÊNCIA; ESTABILIZADORES DE TENSÃO; ESTABILIZADORES DE VOLTAGEM; FONTES DE ALIMENTAÇÃO COM ESTABILIZAÇÃO DE TENSÃO; FONTES DE ALIMENTAÇÃO DE COMUTAÇÃO DE ALTA FREQUÊNCIA; FONTES DE ALIMENTAÇÃO DE BAIXA TENSÃO; FONTES DE ALIMENTAÇÃO DE ALTA TENSÃO; FONTES DE ALIMENTAÇÃO ELETRÔNICAS; FONTES DE ALIMENTAÇÃO

LIGADAS A APARELHOS DE ÁUDIO PARA USO EM VEÍCULOS MOTORIZADOS; INTENSIFICADORES DE ENERGIA ELÉTRICA; INTERRUPTORES AUTOMÁTICOS; INTERRUPTORES DE ALTA FREQUÊNCIA; INTERRUPTORES DE CIRCUITOS ELÉTRICOS; INTERRUPTORES DE CORRENTE ELÉTRICA; INTERRUPTORES DE DERIVAÇÃO; INTERRUPTORES HORÁRIOS AUTOMÁTICOS; INTERRUPTORES PIEZOELÉTRICOS; INVERSORES DE CORRENTE ALTERNA/CORRENTE CONTÍNUA; INVERSORES DE CORRENTE CONTÍNUA/CORRENTE ALTERNA; INVERSORES DE ELETRICIDADE; INVERSORES DE FREQUÊNCIA ELETRÔNICOS; INVERSORES [ELETRICIDADE]; INVERSORES ELÉTRICOS; INVERSORES PARA FORNECIMENTO DE ENERGIA; LIMITADORES DE CORRENTE; LIMITADORES [ELETRICIDADE]; LIMITADORES ELÉTRICOS; MÁQUINAS DE DISTRIBUIÇÃO DE ENERGIA ELÉTRICA; MODIFICADORES DE FASE; MÓDULOS DE CARGA ELETRÔNICOS; MÓDULOS RETIFICADORES; MULTIPLICADORES DE ALTA TENSÃO; NEUTRALIZADORES DE SOBRETENSÃO; NEUTRALIZADORES DE SOBRETENSÃO ELÉTRICA; PAINÉIS DE CONTROLO ELÉTRICOS; PAINÉIS DE CONTROLO PARA ELEVADORES; PAINÉIS DE DISTRIBUIÇÃO DE CORRENTE ELÉTRICA; PAINÉIS DE QUADROS ELÉTRICOS; PAINÉIS PARA DISTRIBUIÇÃO DE ELETRICIDADE; PARA-RAIOS; PROTETORES CONTRA PICOS DE TENSÃO; QUADROS DE COMANDO [ELETRICIDADE]; QUADROS DE DISTRIBUIÇÃO; QUADROS DE DISTRIBUIÇÃO DE ELETRICIDADE; QUADROS DE DISTRIBUIÇÃO [ELETRICIDADE]; REACTORES DE LIMITAÇÃO DE CORRENTE; REATORES DE ALTA TENSÃO; REATORES DE COMPENSAÇÃO; REDUTORES [ELETRICIDADE]; REGULADORES DA INTENSIDADE DA LUZ; REGULADORES DE ILUMINAÇÃO; REGULADORES DE ILUMINAÇÃO DE PALCO; REGULADORES DE INTENSIDADE DA LUZ; REGULADORES DE SOBRETENSÃO; REGULADORES DE TENSÃO; REGULADORES DE TENSÃO DA CORRENTE ELÉTRICA; REGULADORES DE TENSÃO DE INDUÇÃO; REGULADORES DE TENSÃO ESTÁTICOS; REGULADORES DE VOLTAGEM PARA VEÍCULOS; REGULADORES ELÉTRICOS DE LUMINOSIDADE; REGULADORES PARA ILUMINAÇÃO; RELÉS DE ALIMENTAÇÃO PARA USO AO AR LIVRE; RELÉS DE POTÊNCIA; RELÉS ELÉTRICOS; RELÉS ELETRÔNICOS; RETIFICADORES; RETIFICADORES DE CORRENTE; RETIFICADORES DE CORRENTE ELÉTRICA; RETIFICADORES ELÉTRICOS; RETIFICADORES MANUAIS; RETIFICADORES PARA ALTERNADORES; SUPRESSORES; SUPRESSORES DE PICOS DE TENSÃO; TELERUPTORES; TEMPORIZADORES AUTOMÁTICOS; TEMPORIZADORES, NÃO SENDO ARTIGOS DE RELOJOARIA; TRANSFERIDORES DE CORRENTE ELÉTRICA; TRANSFORMADORES; TRANSFORMADORES DE ALTA TENSÃO; TRANSFORMADORES DE CAPACITÂNCIA DE TENSÃO (VOLTAGEM); TRANSFORMADORES DE CORRENTE ELÉTRICA; TRANSFORMADORES DE CORRENTE; TRANSFORMADORES DE DISTRIBUIÇÃO; TRANSFORMADORES DE ELETRICIDADE; TRANSFORMADORES DE FREQUÊNCIA; TRANSFORMADORES DE IMPEDÂNCIA; TRANSFORMADORES DE POTÊNCIA ELETRÔNICOS; TRANSFORMADORES DE POTÊNCIA PARA AMPLIFICAÇÃO; TRANSFORMADORES DE REDE ELÉTRICA; TRANSFORMADORES DE SOLDADURA; TRANSFORMADORES DE TENSÃO; TRANSFORMADORES DE TIPO SECO; TRANSFORMADORES DE VOLTAGEM ELÉTRICA; TRANSFORMADORES ELÉTRICOS DE REDUÇÃO; TRANSFORMADORES ELÉTRICOS; TRANSFORMADORES ELETRÔNICOS;

TRANSFORMADORES ELEVADORES; TRANSFORMADORES PARA COMBOIOS ELÉTRICOS DE BRINCAR; TRANSFORMADORES REDUTORES; TUBOS RETIFICADORES; UNIDADES DE ALIMENTAÇÃO DE CORRENTE ELÉTRICA; UNIDADES DE ALIMENTAÇÃO ELÉTRICA [TRANSFORMADORES]; APARELHOS E INSTALAÇÕES FOTOVOLTAICAS PARA PRODUÇÃO DE ENERGIA SOLAR; APARELHOS E INSTALAÇÕES FOTOVOLTAICAS PARA GERAR ENERGIA SOLAR; APARELHOS FOTOVOLTAICOS PARA A TRANSFORMAÇÃO DE RADIAÇÃO SOLAR EM ENERGIA ELÉTRICA; CÉLULAS DE ENERGIA SOLAR EM SILÍCIO CRISTALINO; CÉLULAS FOTOVOLTAICAS; CÉLULAS FOTOVOLTAICAS DE REFERÊNCIA CALIBRADAS; CÉLULAS SOLARES PARA PRODUÇÃO DE ELETRICIDADE; COLETORES SOLARES PARA A PRODUÇÃO DE ENERGIA ELÉTRICA; CONJUNTOS DE PAINÉIS SOLARES; FOTOCÉLULAS PARA USO COM ILUMINAÇÃO DE SEGURANÇA; FOTODÍODOS; INSTALAÇÕES FOTOVOLTAICAS PARA A PRODUÇÃO DE ELETRICIDADE [CENTRAIS FOTOVOLTAICAS]; INVERSORES FOTOVOLTAICOS; MÓDULOS FOTOVOLTAICOS; MÓDULOS SOLARES FOTOVOLTAICOS; MÓDULOS SOLARES; PAINÉIS SOLARES; PAINÉIS SOLARES PARA A PRODUÇÃO DE ELETRICIDADE; PAINÉIS SOLARES PARA A PRODUÇÃO DE ENERGIA ELÉTRICA; PAINÉIS SOLARES PORTÁTEIS PARA PRODUÇÃO DE ELETRICIDADE; ACESSÓRIOS DE APLIQUES DE ILUMINAÇÃO [INTERRUPTORES]; ACOPLAMENTOS DE CONDUTOS ELÉTRICOS; ACOPLAMENTOS ELÉTRICOS; ADAPTADORES DE GÊNERO [ADAPTADORES PARA CABOS]; ADAPTADORES DE TOMADAS; ADAPTADORES PARA CABOS; AMORTECEDORES DE SOM; AMPLIFICADORES DE SINAL (LINHA); ÂNODOS; ANTENAS COMO COMPONENTES; BARRAS DE ELÉTRICAS CONDUTORAS; BARRAS DE PINOS ELÉTRICOS; BLOCOS BALUN; BASES DE MONTAGEM [ELÉTRICOS]; BLOCO DE TOMADAS COM PROTEÇÃO CONTRA SOBRECARGAS DE TENSÃO; BLOCOS DE CONTACTO ELÉTRICOS; BLOCOS DE FUSÍVEIS; BLOCOS DE TERMINAIS PARA CONEXÕES ELÉTRICAS; BLOCOS DE TOMADAS COM MÚLTIPLAS SAÍDAS; BLOQUEADORES DE SINAL; BOBINAS DE CHIPS; BOBINAS DE DEFLEXÃO; BOBINAS DE INDUÇÃO; BOBINAS DE LIGAÇÃO DE BALUNS EM COBRE; BOBINAS DE RESISTÊNCIA ELÉTRICA; BOBINAS DE SELF; BOBINAS DE SELF [IMPEDÂNCIA]; BOBINAS DE SELF PARA USO COM APARELHOS ELÉTRICOS; BOBINAS DE SUPRESSÃO MOMENTÂNEA; BOBINAS DEFLETORAS; BOBINAS ELÉTRICAS; BOBINAS ELÉTRICAS (SUPORTES DE -); BORNES ELÉTRICOS; BORNES [ELETRICIDADE]; BOTÕES DE CAMPANHAS; BOTÕES TÁTEIS MULTIFUNÇÕES; BUFFERS ELÉTRICOS; CABOS ADAPTADORES PARA AUSCULTADORES; CABOS DE CONECTIVIDADE MÓVEL DE ALTA DEFINIÇÃO (MHL - MOBILE HIGH-DEFINITION LINK); CABOS DE LIGAÇÃO À TERRA; CABOS DE TRANSMISSÃO PARA ANTENAS; CAIXAS DE ALIMENTAÇÃO; CABOS PARA ANTENAS; CAIXAS DE CAPACITÂNCIA; CAIXAS DE CONEXÃO ELÉTRICA; CAIXAS DE CONEXÃO [ELETRICIDADE]; CAIXAS DE CONTROLO ELÉTRICAS; CAIXAS DE DERIVAÇÃO; CAIXAS DE DERIVAÇÃO ELÉTRICA; CAIXAS DE DISTRIBUIÇÃO DE ENERGIA; CAIXAS DE DISTRIBUIÇÃO ELÉTRICAS; CAIXAS DE DISTRIBUIÇÃO ELÉTRICA; CAIXAS DE FUSÍVEIS; CAIXAS DE FUSÍVEIS ELÉTRICOS; CAIXAS DE JUNÇÃO [ELETRICIDADE]; CAIXAS DE JUNTAS; CAIXAS DE RESISTÊNCIAS; CAIXAS DE TERMINAIS; CAIXAS DE TERMINAIS [ELÉTRICOS]; CAIXAS DE TERMINAIS PARA CONDUTORES

ELÉTRICOS; CAIXAS DE TOMADAS DE CORRENTE ELÉTRICA; CAIXAS PARA TOMADAS ELÉTRICAS; CALHAS ELÉTRICAS; CANALIZAÇÕES ELÉTRICAS; CANHÕES DE ELÉTRONS; CAPACITORES ELÉTRICOS; CASQUILHOS DE ALTA TENSÃO PARA VELAS DE IGNIÇÃO; CÁTODOS; CIRCULADORES [COMPONENTES ELÉTRICOS OU ELETRÓNICOS]; COLETORES DE CORRENTE; COLETORES ELÉTRICOS; COMPONENTES DE MICRO-ONDAS; COMPONENTES ELETRÓNICOS; COMPONENTES ELETRÓNICOS ÓTICOS; COMPONENTES ELETRÓNICOS PARA MÁQUINAS DE JOGOS DE AZAR; COMPONENTES ELETRÓNICOS USADOS EM MÁQUINAS; COMPONENTES ELETROTÉCNICOS; COMPONENTES MICROELETRÓNICOS; COMUTADORES DE FASE; COMUTADORES DE FASE PARA APARELHOS DE COMUNICAÇÃO; COMUTADORES DE GANCHO; COMUTADORES DE HUMIDADE; COMUTADORES DE LIMITE DE CAMES ROTATIVOS; COMUTADORES DE SENSORES; COMUTADORES DE SINALIZAÇÃO DECÁDICA; COMUTADORES TÉRMICOS; CONDENSADORES CERÂMICOS; CONDENSADORES CERÂMICOS MONOLÍTICOS; CONDENSADORES DE ACOPLAMENTO; CONDENSADORES DE ALTA TENSÃO; CONDENSADORES DE DUPLA CAMADA; CONDENSADORES DE POTÊNCIA; CONDENSADORES DE REGULAÇÃO; CONDENSADORES DE VÁCUO; CONDENSADORES ELÉTRICOS; CONDENSADORES FIXOS; CONDENSADORES SÍNCRONOS; CONDENSADORES VARIÁVEIS; CONDUTAS ELETROMAGNÉTICAS; CONDUTORES ELÉTRICOS; CONDUTOS ELÉTRICOS; CONECTORES DE LIGAÇÃO ELÉTRICOS; CONECTORES [ELETRICIDADE]; CONECTORES ELÉTRICOS; CONETORES ADAPTADORES ELÉTRICOS; CONETORES DE JUNÇÃO [ELÉTRICOS]; CONETORES DE MICRO-ONDAS; CONETORES DE TERMINAIS ELÉTRICOS; CONETORES ELÉTRICOS; CONETORES ELÉTRICOS ISOLADOS; CONETORES ELETRÓNICOS; CONEXÕES DE LIGAÇÃO À TERRA; CONEXÕES ELÉTRICAS; CONJUNTORES; CONJUNTORES ELÉTRICOS; CONJUNTOS DE FIOS ELÉTRICOS; CONTACTOS ELÉTRICOS; CONTACTOS ELÉTRICOS EM METAIS PRECIOSOS; CONTACTOS TÉRMICOS; CONTROLADORES DE INVERSORES; CONTROLADORES DE TERMINAIS [ELÉTRICOS]; CONVERSORES DE FREQUÊNCIAS PARA ACIONADORES; CONVERSORES DE NÍVEL; CONVERSORES DE PRESSÃO PARA CORRENTE; CONVERSORES MACHO/FÊMEA [ADAPTADORES PARA CABOS] PARA TELEMÓVEIS; CONVERSORES MACHO/FÊMEA SOB A FORMA DE ADAPTADORES ELÉTRICOS; DERIVADORES DE CORRENTE; DESCARGAS ELÉTRICAS (TUBOS PARA -) SEM SER PARA ILUMINAÇÃO; DESVIADORES DE FREQUÊNCIAS; DIACS (DÍODOS PARA CORRENTE ALTERNADA); DIGITALIZADORES DE CÉLULAS DE CARGA; DÍODOS; DÍODOS DE CARBONETO DE SILÍCIO; DÍODOS DE LASER SUPERLUMINESCENTES; DÍODOS DE PROTEÇÃO PARA PICOS DE TENSÃO; DÍODOS ELÉTRICOS; DÍODOS EMISSORES DE LUZ DE PONTOS QUÂNTICOS [QLED]; DÍODOS EMISSORES DE LUZ ORGÂNICOS [OLED]; DÍODOS EMISSORES DE LUZ POLIMÉRICOS [PLED]; DÍODOS EMISSORES DE LUZ QUÂNTICOS [QLED]; DÍODOS LUMINOSOS; DÍODOS ZENER; DISJUNTORES; DISPOSITIVOS DE CORRENTE RESIDUAL; DISPOSITIVOS PARA ACENDER LUZES ELÉTRICAS; DISSIPADORES DE CALOR; DIVISORES DE TENSÃO; DUCTOS METÁLICOS [ELÉCTRICOS]; DUPLEXS; ECRÃS ELETRÓNICOS TÁCTEIS; ECRÃS TÁTEIS [ELETRÓNICOS]; ELEMENTOS DE RESISTÊNCIAS ELÉTRICAS; ELEMENTOS SEMICONDUCTORES; ELETRODOS; ELÉTODOS DE GRAFITE; ESTAÇÕES TERRESTRES; ESTANTES DE DISTRIBUIÇÃO

[ELETRICIDADE]; ETIQUETAS PARA IDENTIFICAÇÃO DE CONDUTORES ELÉTRICOS; EXCITADORES ESTÁTICOS; FILAMENTOS CONDUTORES DE LUZ; FILAMENTOS MAGNÉTICOS; FILTROS DE CAPACITÂNCIA E INDUTÂNCIA; FOTOCÉLULAS; FOTORRESISTÊNCIAS; FOTOTUBOS; FUSÍVEIS; FUSÍVEIS DE CONTACTO ELÉTRICOS; FUSÍVEIS DE VEÍCULOS; FUSÍVEIS ELÉTRICOS; FUSÍVEIS EM CERÂMICA; FUSÍVEIS PARA APARELHOS DE TELECOMUNICAÇÃO; GERADORES DE CÓDIGOS TEMPORAIS; GUIAS DE ONDAS PARA TRANSMISSÃO DE FEIXES DE ALTA POTÊNCIA; INDICADORES DE FREQUÊNCIA; INDICADORES DE FUSÍVEIS; INDUTORES; INDUTORES [ELETRICIDADE]; INDUTORES ELÉTRICOS; INDUTOS [ELETRICIDADE]; INDUTOS ELÉTRICOS; INDUTOS PARA USAR EM APARELHOS ELÉTRICOS; INSTRUMENTOS DECOMANDO ELETRÓNICOS; INTERFACES DE BARRAMENTO; INTERFACES ELETRÓNICAS PARA PLATAFORMAS DE SIMULAÇÃO DE MOVIMENTO; INTERRUPTORES BASCULANTES [ELÉTRICOS]; INTERRUPTORES COAXIAIS; INTERRUPTORES DE BÂSCULA; INTERRUPTORES DE CONEXÃO ELÉTRICA; INTERRUPTORES DE CONTACTO MECÂNICOS; INTERRUPTORES DE CONTACTO DE LÂMINAS FLEXÍVEIS; INTERRUPTORES DE CORTE; INTERRUPTORES DE FIM DE CURSO; INTERRUPTORES DE ILUMINAÇÃO; INTERRUPTORES DE LÂMINA ELÉTRICOS; INTERRUPTORES DE MERCÚRIO; INTERRUPTORES DE POTÊNCIA; INTERRUPTORES DE PRESSÃO; INTERRUPTORES DE PRESSÃO ELÉTRICOS; INTERRUPTORES DE PROXIMIDADE; INTERRUPTORES DE TEMPERATURA; INTERRUPTORES DOMÉSTICOS ELÉTRICOS; INTERRUPTORES ELÉTRICOS; INTERRUPTORES ELÉTRICOS COM BOTÕES DE PRESSÃO; INTERRUPTORES ELÉTRICOS DE LUZ; INTERRUPTORES ELÉTRICOS PARA PISCA-PISCAS; INTERRUPTORES ELÉTRICOS ROTATIVOS; INTERRUPTORES ELETROMAGNÉTICOS; INTERRUPTORES ELETRÓNICOS SENSÍVEIS AO TOQUE; INTERRUPTORES MAGNÉTICOS; INTERRUPTORES MÚLTIPLOS REMOTOS; INTERRUPTORES PARA DESATIVAR AIRBAGS DE AUTOMÓVEIS; INTERRUPTORES REGULADORES DE LUZ; INTERRUPTORES TÁCTEIS; INTERRUPTORES TÁCTEIS [ELÉTRICOS]; ISOLADORES DE ROTURAS DE CARGAS; JAQUES; LEITORES DE BANDAS MAGNÉTICAS; LEITORES DE CARTÕES; LEITORES DE CARTÕES COM CHIP; LEITORES DE CARTÕES DE MEMÓRIA FLASH; LEITORES DE CARTÕES ELETRÓNICOS; LEITORES DE CARTÕES INTELIGENTES; LEITORES DE CARTÕES PARA CARTÕES DE CRÉDITO; LEITORES DE DISCO ÓTICOS; LEITORES DE DISCOS ÓTICOS; LIGAÇÕES DE RADARES; LIMITADORES DE TENSÃO; LINGOTES SENDO SUBSTRATOS PREPARADOS PARA O FABRICO DE SEMICONDUCTORES; LINHAS DE RETARDO ELÉTRICAS; LUZES DE AVISO PARA PAINÉIS DE BORDO; MANGAS DE ACOPLAMENTO ELÉTRICAS; MARCADORES PARA CONDUTORES ELÉTRICOS; MATRIZES DE DÍODOS; MEMÓRIAS PARA EQUIPAMENTO DE PROCESSAMENTO DE DADOS; MODULADORES DE BRILHO; MODULADORES DE LUZ; MÓDULOS DE ALIMENTAÇÃO; MÓDULOS DE CONEXÃO PARA COMANDOS ELÉTRICOS; MÓDULOS DE CONTROLO ELÉTRICOS OU ELETRÓNICOS; MÓDULOS DE ENTRADA; PAINÉIS DE FIBRA ÓTICA; PAINÉIS DE INSTRUMENTOSELÉTRICOS; PAINÉIS DE INTERRUPTORES [ELÉTRICOS]; PAINÉIS DE OPERAÇÃO E CONTROLO [ELÉTRICOS]; PAINÉIS ELÉTRICOS COM BOTÕES DE PRESSÃO; PAINÉIS ELÉTRICOS DE COMANDO; PAINÉIS ELÉTRICOS DE

COMUTAÇÃO; PAINÉIS PARA LIGAÇÕES DE ELETRICIDADE; PAINÉIS SENSÍVEIS AO TOQUE; PINÇAS CROCODILO [CONETORES ELÉTRICOS]; PINÇAS DE LIGAÇÃO À TERRA; PLACAS DE CONTACTO ELÉTRICAS; PLACAS DE INTERRUPTORES ELÉTRICOS; PLACAS DE TERMINAIS ELÉTRICOS; PLACAS DE TOMADAS ELÉTRICAS; PONTOS DE INTERRUPTORES [ELÉTRICOS]; PONTOS QUÂNTICOS [MATERIAIS SEMICONDUTORES CRISTALINOS]; PORTA-FUSÍVEIS; POTENCIÓMETROS DIGITAIS; PROCESSADORES DE VÍDEO A CORES; PROTETORES DE TOMADAS ELÉTRICAS; REATORES DE COMUTAÇÃO; REATORES ELÉTRICOS; RECEPTORES DE SINAIS ELECTRÓNICOS; RECETORES ELÉTRICOS; RECETORES RÁDIO PARA COMANDOS À DISTÂNCIA; REFRIGERADORES ATIVOS PARA COMPONENTES ELECTRÓNICOS; RÉGUAS DE TERMINAIS; REÓSTATOS; REPETIDORES PARA ESTAÇÕES DE RÁDIO E TELEVISÃO; RESISTÊNCIA ELÉCTRICA; RESISTÊNCIA VARIÁVEL; RESISTÊNCIAS; RESISTÊNCIAS DE TRIMPOT; RESISTÊNCIAS ELÉTRICAS; RESISTÊNCIAS SENSÍVEIS À FORÇA; RESISTÊNCIAS VARIÁVEIS; RESISTORES INDUTORES; RESSOADORES CERÂMICOS; RESSOADORES COAXIAIS; RESSONADORES; RESSONADORES COAXIAIS; RETIFICADORES CONTROLADOS POR SILÍCIO; SACO ANTIESTÁTICO; SEMICONDUTORES; SEMICONDUTORES ELECTRÓNICOS; SINTONIZADORES DE CABOS; SISTEMAS DE NAVEGAÇÃO ELECTRÓNICOS; SISTEMAS ELECTRÓNICOS INTEGRADOS DE AVISO DE PERIGO DESTINADOS A AUTOMÓVEIS; SISTEMAS ELECTRÓNICOS INTEGRADOS ANTILOBSTÁCULOS E ANTICOLISÃO DESTINADOS A AUTOMÓVEIS; SISTEMAS ELECTRÓNICOS DE ASSISTÊNCIA AO CONDUTOR INTEGRADOS PARA VEÍCULOS TERRESTRES; SISTEMAS ELECTRÓNICOS DE SEGURANÇA INTEGRADOS PARA VEÍCULOS TERRESTRES; SOLENOIDES; SONDAS DE TERMÍSTORES; SUPORTES DE BOBINAS ELÉTRICAS; TAMPAS DECORATIVAS PARA INTERRUPTORES; TEMPORIZADORES DE INTERRUPTORES ELÉTRICOS; TERMINAIS DE LIGAÇÃO; TERMINAIS ELÉCTRICOS; TERMINAIS ELÉTRICOS; TERMINAIS ELÉTRICOS COM OLHAIS; TERMÍSTORES; TERMÍSTORES DE ÓLEO E DE ÁGUA; TÉTRODOS; TIRATRONES; TIRISTORES; TOMADAS DE ALIMENTAÇÃO DE CORRENTE ELÉCTRICA; TOMADAS DE BLOQUEIO ELÉTRICAS; TOMADAS DE CONTROLO À DISTÂNCIA; TOMADAS DE CORRENTE ELÉCTRICA; TOMADAS DE TELEVISÃO; TOMADAS DE TRANSÍSTORES; TOMADAS ELÉTRICAS; TOMADAS ELÉTRICAS COM INTERRUPTOR; TOMADAS MÓVEIS; TOMADAS ELÉTRICAS DE LIGAÇÃO; TOMADAS PARA MÁQUINAS DE BARBEAR ELÉTRICAS; TOMADAS PARA CAIXAS DE TELEFONE; TOUCHPADS [ELÉTRICOS]; TOUCHPADS [ELECTRÓNICOS]; TRANSÍSTORES; TRANSÍSTORES BIPOLARES; TRANSÍSTORES DE UNIUNÇÃO; TRANSÍSTORES [ELECTRÓNICA]; TRANSMISSORES RÁDIO PARA COMANDOS À DISTÂNCIA; TRANSMISSORES DE INDUÇÃO; TRÍODOS; TRÍODOS PLANARES; TUBOS CATÓDICOS; TUBOS DE CÁTODO FRIO; TUBOS DE CÁTODO QUENTE; TUBOS DE DESCARGA DE FAÍSCAS; TUBOS DE DESCARGA ELÉCTRICA, NÃO SENDO PARA ILUMINAÇÃO; TUBOS DE ELÉTRONES; TUBOS DE ESCAPE DE CHISPAS; TUBOS DE IMAGEM; TUBOS DE MICRO-ONDAS; TUBOS DE ONDAS PROGRESSIVAS; TUBOS DE RAIOS CATÓDICOS; TUBOS DE RAIOS-X, NÃO SENDO PARA USO MÉDICO; TUBOS DE VÁCUO [RÁDIO]; TUBOS FOTOSSENSÍVEIS; TUBOS MEDIDORES DE IÕES; TUBOS RECETORES; UNIDADES DE CONEXÃO

COM FUSÍVEIS; UNIDADES DE DISCO ÓTICO; UNIDADES DE JUNÇÃO ELÉTRICAS; UNIDADES DE JUNTAS [CONTACTOS ELÉTRICOS]; UNIÕES ELÉTRICAS; VÁLVULAS ACIONADAS POR SOLENOIDES; VÁLVULAS DE SOLENOIDES; VÁLVULAS ELÉTRICAS [TERMOIÓNICAS]; VÁLVULAS ELECTRÓNICAS; VÁLVULAS ELECTRÓNICAS [TERMOIÓNICAS]; VÁLVULAS OU TUBOS AMPLIFICADORES; VÁLVULAS SOLENOÍDES [INTERRUPTORES ELECTROMAGNÉTICOS]; VÁLVULAS TERMIOÍNICAS; VÁLVULAS TERMIOÍNICAS PARA RÁDIOS; VARISTORES; VENTILADORES PARA COMPONENTES ELECTRÓNICOS; VIDRO REVESTIDO COM UM CONDUTOR ELÉCTRICO; WAFERS DE SILÍCIO; WAFERS DE SILÍCIO MONOCRISTALINO; WAFERS SEMICONDUTORAS ESTRUTURADAS; WAFERS SEMICONDUTORES; WAFERS SOLARES

10 ALARMES DE ENURESE; SENSORES E ALARMES DE MONITORIZAÇÃO DE PACIENTES

11 ACESSÓRIOS DE ILUMINAÇÃO EXTERIOR; ACESSÓRIOS DE ILUMINAÇÃO; ACENDEDORES DE CANDEEIROS; ACESSÓRIOS DE CONTRAPESO PARA CANDEEIROS DE PENDURAR; ACESSÓRIOS PARA ILUMINAÇÃO; ACESSÓRIOS PARA ILUMINAÇÃO ELÉCTRICA; ACESSÓRIOS PARA ILUMINAÇÃO DE TETO; ACESSÓRIOS PARA LÂMPADAS INCANDESCENTES; ACESSÓRIOS PENDENTES DE ILUMINAÇÃO FLUORESCENTE; ANZÓIS LUMINOSOS PARA PESCA; APARELHOS DE ILUMINAÇÃO; APARELHOS DE ILUMINAÇÃO CÉNICA CINEMATOGRAFICA; APARELHOS DE ILUMINAÇÃO CÉNICA; APARELHOS COMBINADOS DE ULTRAVIOLETAS E DE ILUMINAÇÃO; APARELHOS DE ILUMINAÇÃO COM CÉLULAS SOLARES; APARELHOS DE ILUMINAÇÃO CONTROLADOS POR COMPUTADOR; APARELHOS DE ILUMINAÇÃO DE PAINÉIS PLANOS; APARELHOS DE ILUMINAÇÃO DE DÍODOS EMISSORES DE LUZ [LED]; APARELHOS DE ILUMINAÇÃO DE FIBRA ELÉCTRICA; APARELHOS DE ILUMINAÇÃO EM FIBRA ÓTICA; APARELHOS DE ILUMINAÇÃO ELÉCTRICA; APARELHOS DE ILUMINAÇÃO INDUSTRIAIS; APARELHOS DE ILUMINAÇÃO PARA USO COMERCIAL; APARELHOS DE ILUMINAÇÃO QUE INCORPORAM FIBRAS ÓTICAS; APARELHOS DE SECAGEM DE UNHAS POR MEIO DE LED; APARELHOS DECORATIVOS DE ILUMINAÇÃO ELÉCTRICA; APARELHOS E INSTALAÇÕES DE ILUMINAÇÃO; APARELHOS ELÉTRICOS PARA ACENDER; APARELHOS PARA ILUMINAÇÃO ELÉCTRICA INTERIOR; APARELHOS PARA ILUMINAÇÃO; APLIQUES (ACESSÓRIOS DE ILUMINAÇÃO); APLIQUES DE ILUMINAÇÃO; ARANDELAS [ACESSÓRIOS DE ILUMINAÇÃO ELÉCTRICA]; ARCHOTES; ARMADURAS DE ILUMINAÇÃO; ARTIGOS DECORATIVOS DE ILUMINAÇÃO PARA ÁRVORES DE NATAL; AUTOCLÍSMOS DE DESCARGA AUTOMÁTICA PARA URINÓIS; BARRAS DE ILUMINAÇÃO; BASES ADAPTADAS PARA A MONTAGEM DE LÂMPADAS; BASES PARA LÂMPADAS NÃO ELÉTRICAS; BASTÕES LUMINOSOS; BICOS DE CANDEEIROS; BICOS DE INCANDESCÊNCIA; BOLAS DE ESPELHOS QUE SÃO ACESSÓRIOS DE ILUMINAÇÃO; BOLAS LUMINOSAS PARA DISCOTECAS; BRASEIROS; CABOS LUMINOSOS DESTINADOS À ILUMINAÇÃO; CAIXAS OPACAS PARA LÂMPADAS; CAIXAS OPACAS PARA LUZES; CALHAS DE ILUMINAÇÃO [EQUIPAMENTO DE ILUMINAÇÃO]; CAMISAS DE CANDEEIROS; CANDEEIROS A GÁS; CANDEEIROS A ÓLEO; CANDEEIROS DE CABECEIRA; CANDEEIROS DE ILUMINAÇÃO NO SENTIDO DO TETO; CANDEEIROS DE MESA; CANDEEIROS DE PAREDE; CANDEEIROS DE PÉ; CANDEEIROS DE PEDESTAL; CANDEEIROS DE PENDURAR NO TETO; CANDEEIROS DE SECRETÁRIA; CANDEEIROS DE

TETO; CANDEEIROS ELÉTRICOS PARA ILUMINAÇÃO INTERIOR; CANDEEIROS ELÉTRICOS PARA ILUMINAÇÃO DE EXTERIORES; CANDEEIROS ESFÉRICOS; CANDELABROS ELÉTRICOS; CANETAS COM LUZ; CANETAS-LANTERNAS; CARVÃO PARA LÂMPADAS DE ARCO; CASQUILHOS; CASQUILHOS DE LÂMPADAS ELÉTRICAS; CHAMINÉS PARA CANDEEIROS A ÓLEO; COBERTURAS DE VIDRO PARA CANDEEIROS; COBERTURAS DE VIDRO SENDO ACESSÓRIOS PARA CANDEEIROS DE LÂMPADAS SOLARES; COLUNAS DE RETIFICAÇÃO; CONJUNTOS DE ILUMINAÇÃO DECORATIVA; CONJUNTOS DE LUZES LED PARA SINAIS LUMINOSOS; CONJUNTOS DECORATIVOS DE ILUMINAÇÃO A GÁS; CONJUNTOS ELÉTRICOS DE ILUMINAÇÃO DECORATIVA; CORDÕES DE LUZES; CORRENTES DE LUZES PARA DECORAÇÕES FESTIVAS; DIFUSORES [ILUMINAÇÃO]; DIFUSORES, QUE SÃO PEÇAS DE APARELHOS DE ILUMINAÇÃO; DIFUSORES, SENDO PEÇAS DE INSTALAÇÕES DE ILUMINAÇÃO; DÍODOS EMISSORES DE LUZ [LED]; DISPOSITIVOS DE ILUMINAÇÃO PARA USO DOMÉSTICO; DISPOSITIVOS DE ILUMINAÇÃO DE DESCARGA ELÉTRICA; DISPOSITIVOS DE ILUMINAÇÃO; DISPOSITIVOS DE ILUMINAÇÃO PARA VITRINAS; DISPOSITIVOS DE ILUMINAÇÃO DE HALOGÊNIO PARA PALCOS; DISPOSITIVOS DE ILUMINAÇÃO HID [DESCARGA DE ALTA INTENSIDADE] PARA PALCOS; DISPOSITIVOS DE ILUMINAÇÃO ARQUITETÔNICA HID [DESCARGA DE ALTA INTENSIDADE]; DISPOSITIVOS DE ILUMINAÇÃO ARQUITETÔNICA; DISPOSITIVOS DE ILUMINAÇÃO DE HALOGÊNIO ARQUITETÔNICA; DISPOSITIVOS DE ILUMINAÇÃO COM DÍODOS EMISSORES DE LUZ ORGÂNICOS (OLED); ELEMENTOS DE ILUMINAÇÃO; ENFEITES DE ÁRVORES DE NATAL PARA ILUMINAÇÃO [LÂMPADAS ELÉTRICAS]; EQUIPAMENTO DE ILUMINAÇÃO DE EMERGÊNCIA; EQUIPAMENTO FLUORESCENTE DE ILUMINAÇÃO; EQUIPAMENTOS DE ILUMINAÇÃO COM LÂMPADAS DE INCANDESCÊNCIA; FILAMENTOS DE MAGNÉSIO PARA ILUMINAÇÃO; FILEIRAS LUMINOSAS; FILAMENTOS DE LÂMPADAS ELÉTRICAS; FILTROS DE COR PARA APARELHOS DE ILUMINAÇÃO; FILTROS PARA ILUMINAÇÃO DE PALCO; FILTROS PARA DISPOSITIVOS DE ILUMINAÇÃO; FILTROS PARA USO COM LÂMPADAS; FILTROS PARA USO EM APARELHOS DE ILUMINAÇÃO; FILTROS PARA USO EM LANTERNAS; FIOS DE LUZES COLORIDAS; FIOS DE LUZES COLORIDAS PARA FINS DE DECORAÇÃO; FIOS DE LUZES [CORDAS DE LUZES]; FIOS DE LUZES PARA DECORAÇÕES FESTIVAS; FIOS DE MAGNÉSIO [ILUMINAÇÃO]; FIOS ENCAPADOS PENDENTES [ACESSÓRIOS DE ILUMINAÇÃO]; FOCOS SPOT; FONTES DE LUZ DE AUTOILUMINAÇÃO; FONTES DE LUZ DE LUMINESCÊNCIA ELÉTRICA; FONTES DE LUZ [SEM SER PARA USO FOTOGRÁFICO OU USO MEDICINAL]; FONTES LUMINOSAS DE ESPECTRO INTEGRAL; GÁS (CANDEEIROS A -); GLOBOS DE CANDEEIROS; GLOBOS PARA LÂMPADAS; GRUPOS DE ILUMINAÇÃO; GUARNIÇÕES PARA LÂMPADAS; HOLOFOTES; HOLOFOTES DE ALTA INTENSIDADE; HOLOFOTES PARA ILUMINAÇÃO DOMÉSTICA; HOLOFOTES PORTÁTEIS; ILUMINAÇÃO DE EMERGÊNCIA; ILUMINAÇÃO DE EXPOSITORES; ILUMINAÇÃO DE JARDINS; ILUMINAÇÃO DE REALCE PARA USO INTERIOR; ILUMINAÇÃO DE SEGURANÇA; ILUMINAÇÃO DE SEGURANÇA ACIONADOS POR FOTOCÉLULAS; ILUMINAÇÃO DE SEGURANÇA INCORPORANDO UM SENSOR ATIVADO POR INFRAVERMELHOS; ILUMINAÇÃO DE SEGURANÇA INTEGRANDO UM SENSOR ATIVADO PELO CALOR; ILUMINAÇÃO DE SEGURANÇA INTEGRANDO UM SENSOR ATIVADO

PELO MOVIMENTO; ILUMINAÇÃO DE VEÍCULOS E REFLETORES DE ILUMINAÇÃO; ILUMINAÇÃO DECORATIVA; ILUMINAÇÃO DECORATIVA A GÁS; ILUMINAÇÃO ELÉTRICA; ILUMINAÇÃO EXTERIOR; ILUMINAÇÃO LED SUBAQUÁTICA; ILUMINAÇÃO PARA FINS DE EXPOSIÇÃO; ILUMINAÇÃO PARA LAGOS; ILUMINAÇÃO PLS [SISTEMA DE ILUMINAÇÃO PLASMA]; ILUMINAÇÃO PARA SUPORTES DE PAREDE; ILUMINAÇÃO PRODUZIDA POR LÂMPADAS DE DESCARGA EM GÁS; ILUMINAÇÃO SENDO PARA UTILIZAÇÃO COM SISTEMAS DE SEGURANÇA; ILUMINAÇÕES DE ESTRADA; ILUMINADORES DE INFRAVERMELHOS; ILUMINANTES DE TELHADO; INSTALAÇÕES DE ILUMINAÇÃO ELÉTRICA PARA INTERIOR; INSTALAÇÕES DE ILUMINAÇÃO DE EMERGÊNCIA; INSTALAÇÕES DE ILUMINAÇÃO; INSTALAÇÕES DE ILUMINAÇÃO CÊNICA CINEMATOGRAFICA; INSTALAÇÕES DE ILUMINAÇÃO POR DÍODOS ELETROLUMINESCENTES [LED]; INSTALAÇÕES DE ILUMINAÇÃO DE FIBRA ÓTICA; INSTALAÇÕES FIXAS DE ILUMINAÇÃO SUBAQUÁTICA PARA PISCINAS; INSTALAÇÕES PARA ILUMINAÇÃO ELÉTRICA INTERIOR; INSTALAÇÕES PARA ILUMINAÇÃO DE RUAS; INSTALAÇÕES PARA ILUMINAR ÁRVORES DE NATAL; INSTALAÇÕES PARA LUZES ELÉTRICAS; INSTRUMENTOS DE ILUMINAÇÃO CONTROLADOS POR COMPUTADOR; INTERRUPTORES ILUMINADOS; LAMPADÁRIOS; LÂMPADAS; LÂMPADAS ALIMENTADAS POR ENERGIA SOLAR; LÂMPADAS COM REFLETORES; LÂMPADAS DE ARCO; LÂMPADAS DE ARCO [APARELHOS DE ILUMINAÇÃO]; LÂMPADAS DE ARCO DE XÉNON; LÂMPADAS DE CURA, NÃO SENDO PARA USO MEDICINAL; LÂMPADAS DE DESCARGA; LÂMPADAS DE DESCARGA ELÉTRICA; LÂMPADAS DE DESCARGA LUMINOSAS; LÂMPADAS DE ENDURECIMENTO, SEM SER PARA USO MÉDICO; LÂMPADAS DE ESTÚDIO; LÂMPADAS DE HALETO METÁLICO; LÂMPADAS DE HALOGÊNIO; LÂMPADAS DE HALOGÊNIO; LÂMPADAS DE ILUMINAÇÃO; LÂMPADAS DE ILUMINAÇÃO DE EMERGÊNCIA; LÂMPADAS DE ILUMINAÇÃO, ELÉTRICAS; LÂMPADAS DE ILUMINAÇÃO EM MINIATURA; LÂMPADAS DE ILUMINAÇÃO FLUORESCENTES; LÂMPADAS DE ILUMINAÇÃO LED; LÂMPADAS DE ILUMINAÇÃO PARA AQUÁRIOS; LÂMPADAS DE ILUMINAÇÃO PARA PROJETORES; LÂMPADAS DE ILUMINAÇÃO PARA LÂMPADAS DE DESCARREGAMENTO DE GÁS; LÂMPADAS DE INFRAVERMELHOS; LÂMPADAS DE INSPEÇÃO; LÂMPADAS DE LABORATÓRIO; LÂMPADAS DE LAVATÓRIOS; LÂMPADAS DE LEITURA; LÂMPADAS DE MERCÚRIO; LÂMPADAS DE MINEIROS; LÂMPADAS DE MURAI; LÂMPADAS DE NÉON PARA ILUMINAÇÃO; LÂMPADAS DE RAIOS ULTRAVIOLETAS, NÃO PARA USO MÉDICO; LÂMPADAS DE SEGURANÇA; LÂMPADAS DE SEGURANÇA LED; LÂMPADAS DE VÁCUO; LÂMPADAS DE VAPOR [METÁLICAS] HALOGÊNEAS DE ULTRAVIOLETAS; LÂMPADAS (DISPOSITIVOS PARA SUSPENSÃO DE -); LÂMPADAS DOTADAS COM SUPORTES EXTENSÍVEIS; LÂMPADAS ELÉTRICAS; LÂMPADAS ELÉTRICAS FLUORESCENTES; LÂMPADAS ELÉTRICAS INCANDESCENTES; LÂMPADAS ELÉTRICAS PARA ÁRVORES DE NATAL; LÂMPADAS PARA FARÓIS; LÂMPADAS PARA ILUMINAÇÃO DE SEGURANÇA; LÂMPADAS PARA INSTALAÇÕES ELÉTRICAS; LÂMPADAS PARA LANTERNAS; LÂMPADAS PARA O EXTERIOR; LÂMPADAS PARA PROJETORES; LÂMPADAS PARA RAIOS ULTRAVIOLETAS NÃO PARA USO MEDICINAL; LÂMPADAS PARA UNHAS; LÂMPADAS PORTÁTEIS DE MÃO [PARA ILUMINAÇÃO]; LÂMPADAS PORTÁTEIS [PARA ILUMINAÇÃO]; LÂMPADAS REFLETORAS; LÂMPADAS SUSPENSAS; LÂMPADAS



ULTRAVIOLETAS NÃO PARA USO MÉDICO; LAMPARINAS PARA FRISAR; LANTERNAS; LANTERNAS ELÉTRICAS; LANTERNAS EM CERÂMICA; LANTERNAS EM PAPEL [VENEZIANAS]; LANTERNAS PORTÁTEIS EM PAPEL (CHOCHIN); LANTERNAS MANUAIS ELÉTRICAS [SEM SER PARA UTILIZAÇÃO FOTOGRÁFICA]; LANTERNAS PARA CAPACETES; LANTERNAS PORTÁTEIS; LANTERNAS QUE UTILIZAM DISPOSITIVOS RECARREGÁVEIS ELÉTRICOS; LANTERNAS RECARREGÁVEIS; LUMINÁRIAS; LUMINÁRIAS DE DESCARGA DE ALTA INTENSIDADE; LUMINÁRIAS DE DÍODOS EMISSORES DE LUZ; LUMINÁRIAS DE DÍODOS EMISSORES DE LUZ [LED]; LUMINÁRIAS DE EMERGÊNCIA; LUMINÁRIAS DE HALOGÉNEO; LUMINÁRIAS DE LED; LUMINÁRIAS ELÉTRICAS; LUMINÁRIAS FLUORESCENTES PARA ILUMINAÇÃO ARQUITETÓNICA; LUMINÁRIAS FLUORESCENTES PARA ILUMINAÇÃO DE PALCOS; LUMINÁRIAS LED; LUMINÁRIAS PARA FINS DE SEGURANÇA; LUMINÁRIAS PARA MANICURE; LUSTRES; LUSTRES PENDENTES; LUZES-AMBIENTE; LUZES-AMBIENTE LED; LUZES DE INSPEÇÃO; LUZES DE LEITURA; LUZES DE MERGULHO; LUZES DE NATAL [SEM SER VELAS]; LUZES DE SEGURANÇA PARA USO SUBTERRÂNEO; LUZES DE TETO; LUZES DE TETO [LÂMPADAS]; LUZES DECORATIVAS; LUZES ELÉTRICAS DECORATIVAS; LUZES ELÉTRICAS PARA ÁRVORES DE NATAL; LUZES ELÉTRICAS PARA DECORAÇÕES FESTIVAS; LUZES ESTROBOSCÓPICAS [EFEITOS DE LUZ]; LUZES ESTROBOSCÓPICAS PARA DECORAÇÃO; LUZES ESTROBOSCÓPICAS PARA DISCOTECAS; LUZES INTERIORES PARA FRIGORÍFICOS; LUZES NOTURNAS DE PRESENÇA [SEM SER VELAS]; LUZES NOTURNAS ELÉTRICAS; LUZES PAISAGÍSTICAS LED; LUZES PARA AQUÁRIOS; LUZES PARA DECORAÇÕES FESTIVAS; LUZES PARA ESTANTES DE MÚSICA; LUZES PARA LEITURA DE MAPAS PARA VEÍCULOS; LUZES PARA INSTALAÇÕES EXTERIORES; LUZES PARA MAPAS; LUZES PARA MONTAGEM EM CALHAS; LUZES PARA MÓVEIS; LUZES PARA O CULTIVO DAS PLANTAS; LUZES PARA TENDAS; LUZES PROTEGIDAS; MÁQUINAS DE LUZES LED; MERGULHO (PROJETORES DE -); NÚMEROS DE CASAS LUMINOSOS; ORNAMENTOS PARA ÁRVORES DE NATAL [LUZES]; ORNAMENTOS PARA ILUMINAÇÃO [ACESSÓRIOS]; PAINÉIS DE ILUMINAÇÃO; PERSIANAS PARA CONTROLO DE LUZ; PERSIANAS PARA DESVIO DE LUZ; POSTES DE ILUMINAÇÃO; PROJETORES ARQUITETÓNICOS PARA ENCASTRAMENTO NO PAVIMENTO; PROJETORES DE LUZ; PROJETORES DE LUZ LASER; PROJETORES DE MERGULHO; PROJETORES DE TETO FALSO; PROJETORES PARA ILUMINAÇÃO; PROTEÇÕES PARA LANTERNAS; QUEBRA-LUZ; QUEBRA-LUZES PARA FONTES DE LUZ; RADIADORES DE RAIOS ULTRAVIOLETAS; RAILS DE SUSPENSÃO [NÃO ELÉTRICOS] PARA ACESSÓRIOS DE ILUMINAÇÃO ELÉTRICA; REFLETORES ADAPTADOS PARA APARELHOS DE ILUMINAÇÃO; REFLETORES DE LÂMPADAS; REFLETORES DE LUZ; REFLETORES PARA BICICLETAS; REFLETORES PARA CONTROLO DA LUZ; REFLETORES PARA DEFLEXÃO DE LUZ; REFLETORES PARA DISPOSITIVOS DE ILUMINAÇÃO DE ESPAÇOS AMPLOS; REFLETORES PARA ILUMINADORES; REFLETORES TIPO Klieg; REMATES ARTÍSTICOS (ELEMENTOS DECORATIVOS) PARA CANDEEIROS; SISTEMAS DE ILUMINAÇÃO; SUPORTE PARA ABAT-JOUR; SUPORTES DE LÂMPADAS; SUPORTES PARA ABAJURES; SUPORTES PARA CANDEEIROS; TUBOS LUMINOSOS FAZENDO PARTE DE APARELHOS PARA MATAR INSETOS; TUBOS

LUMINOSOS PARA ILUMINAÇÃO; TUBOS PARA CANDEEIROS; TUBOS PARA DESCARGAS ELÉTRICAS PARA ILUMINAÇÃO; TÚLIPAS PARA LÂMPADAS; TÚLIPAS DE LÂMPADAS EM VIDRO; TÚLIPAS PARA CANDEEIROS; UNIDADES DE CALHAS DE ILUMINAÇÃO ELÉTRICA; UNIDADES DE ILUMINAÇÃO; UNIDADES DE ILUMINAÇÃO FLUORESCENTE DE EMERGÊNCIA ALIMENTADAS A BATERIA; UNIDADES DE ILUMINAÇÃO INCANDESCENTE DE EMERGÊNCIA ALIMENTADAS A PILHAS; VARAS DE LUZ QUIMILUMINESCENTES; VELAS DE DÍODOS EMISSORES DE LUZ [LED] SEM CHAMA; VELAS ELÉTRICAS; VELAS ELÉTRICAS A PILHAS; CABOS ELÉTRICOS PARA AQUECIMENTO; ELEMENTOS ELÉTRICOS DE AQUECIMENTO SOB A FORMA DE CABOS

17 FILAMENTOS PLÁSTICOS PARA IMPRESSÃO 3D; FILAMENTOS DE PLÁSTICO PARA IMPRESSÃO 3D; FILAMENTOS DE PLA SEMITRABALHADOS DESTINADOS À IMPRESSÃO EM 3D; FILAMENTOS ABS SEMITRABALHADOS DESTINADOS À IMPRESSÃO EM 3D; FILAMENTOS TERMOPLÁSTICOS SEMITRABALHADOS DESTINADOS À IMPRESSÃO EM 3D

(591)

(540)

**MAUSER.PT**  
**TUDO PARA**  
**ELECTRÓNICA**

(531) 27.5.11

(210) **626629**

MNA

(220) 2019.07.04

(300)

(730) **PT PERRIGO PORTUGAL, LDA**

(511) 05 PRODUTOS FARMACÊUTICOS; SUPLEMENTOS ALIMENTARES; VITAMINAS.

(591) VERDE; BRANCO

(540)

**VITACÊ**

(531) 25.5.94 ; 29.1.3 ; 29.1.6

(210) **626630**

MNA

(220) 2019.07.05

(300)

(730) **FR ITM ENTREPRISES**

(511) 01 PRODUTOS QUÍMICOS PARA A AGRICULTURA E A HORTICULTURA, EXCEPTO FUNGICIDAS, HERBICIDAS, INSECTICIDAS E PARASITICIDAS; FERTILIZANTES; TERRA PARA CULTIVO; TERRA VEGETAL; COMPOSTO DE TERRA PARA VASOS; TURFA (FERTILIZANTES); SULFATOS; PRODUTOS PARA A CONSERVAÇÃO DE PLANTAS E FLORES;

- PREPARAÇÕES PARA RECUPERAR SOLOS; HORMONAS DE ENRAIZAMENTO; EMPLASTROS PARA ENXERTOS (ARBORICULTURA); MASSA PARA PREENCHIMENTO DAS CAVIDADES DE ÁRVORES (ARBORICULTURA); CERA PARA ENXERTAR ÁRVORES; TURFA EM FORMA DE POTES PARA HORTICULTURA; PAPEL FOTOGRÁFICO; ADESIVOS PARA PAPEL DE PAREDE E LADRILHOS; LÍQUIDO DE ARREFECIMENTO; ANTICONGELANTE E AGENTES DE ARREFECIMENTO PARA VEÍCULOS; COMPOSIÇÕES PARA A REPARAÇÃO DE RASTOS DE PNEUS; SUBSTÂNCIAS PARA DESLUSTRAR; LÍQUIDOS PARA TRAVÕES; MÁSTIQUES PARA PNEUS; COMPOSIÇÕES PARA A REPARAÇÃO DE PNEUS.
- 02 PIGMENTOS; VERNIZES; TINTAS; LACAS; REVESTIMENTOS; MATÉRIAS TINTORIAS; MORDENTES; METAIS EM FOLHAS E EM PÓ PARA USO EM PINTURA, DECORAÇÃO, IMPRESSÃO E ARTE; TINTAS PARA IMPRESSÃO; CARTUCHOS DE TINTA PARA IMPRESSORAS; TINTAS (TONERES) PARA FOTOCOPIADORA; TINTAS PARA PAPELARIA; CORANTES PARA BEBIDAS OU ALIMENTOS; CONSERVANTES CONTRA A FERRUGEM E CONTRA A DETERIORAÇÃO DA MADEIRA; RESINAS NATURAIS NO ESTADO BRUTO.
- 03 PREPARAÇÕES PARA BRANQUEAR E OUTRAS SUBSTÂNCIAS PARA A LAVAGEM; AMACIADORES DE TECIDOS PARA USO EM LAVANDARIA; PREPARAÇÕES PARA LIMPAR, POLIR, DESENGORDURAR E RASPAR; DECAPANTES; PRODUTOS PARA REMOVER TINTAS; CONSERVANTES DE COURO (POMADAS) E CREMES PARA COURO; SABÕES (NÃO MEDICINAIS); ELIXIRES DENTÁRIOS NÃO MEDICINAIS; PRODUTOS E PREPARAÇÕES COSMÉTICAS PARA O CUIDADO DA PELE, DO ROSTO E DO CORPO, DA BOCA E DO NARIZ, SEM SEREM PARA USO MÉDICO; PRODUTOS E PREPARAÇÕES PARA O CUIDADO DO CABELO E DO COURO CABELUDO; PRODUTOS PARA MAQUILHAR E DESMAQUILHAR; COTONETES PARA USO COSMÉTICO; PRODUTOS E PREPARAÇÕES PARA BARBEAR E DEPILAR; PERFUMES, DESODORIZANTES CORPORAIS; TOALHETES PARA BEBÉ IMPREGNADOS COM PREPARAÇÕES DE LIMPEZA; ÓLEOS ESSENCIAIS; INCENSO; AMBIENTADORES PERFUMADOS EM FORMA DE BASTÕES.
- 04 VELAS; LUBRIFICANTES; COMBUSTÍVEIS; LENHA; CARBURANTES.
- 05 PRODUTOS FARMACÊUTICOS E VETERINÁRIOS, PRODUTOS HIGIÊNICOS PARA A MEDICINA; DESINFECTANTES, EMPLASTROS; MATERIAL PARA PENSOS; ALGODÃO HIDRÓFILO SOB A FORMA DE COTONETES PARA USO MEDICINAL; CAIXAS DE PRIMEIROS SOCORROS; BANHOS MEDICINAIS; TOALHETES PARA A HIGIENE ÍNTIMA E PESSOAL; ARTIGOS DE HIGIENE FEMININA, NOMEADAMENTE PENSOS HIGIÊNICOS; TAMPÕES MENSTRUAIS; PREPARAÇÕES QUÍMICAS PARA USO MÉDICO OU FARMACÊUTICO; ELIXIRES ORAIS PARA USO MÉDICO; SUBSTÂNCIAS DIETÉTICAS PARA USO MÉDICO; ADOÇANTES DIETÉTICOS PARA USO MEDICINAL; ERVAS MEDICINAIS, TISANAS MEDICINAIS; ALIMENTOS PARA BEBÉ; FRALDAS PARA BEBÉ; FRALDAS HIGIÊNICAS PARA INCONTINENTES; PRODUTOS PARA A DESTRUIÇÃO DE ANIMAIS NOCIVOS; INSECTICIDAS; FUNGICIDAS; HERBICIDAS; PARASITICIDAS; DESODORIZANTES PARA VEÍCULOS AUTOMÓVEIS, PARA VESTUÁRIO E PARA TÊXTEIS; PREPARAÇÕES DESODORIZANTES PARA O AMBIENTE.
- 06 MATERIAIS DE CONSTRUÇÃO METÁLICOS; PUXADORES DE PORTAS EM METAL; MAÇANETAS (PUXADORES) EM METAL; QUINQUILHARIA; PREGOS E PARAFUSOS METÁLICOS; SERRALHARIA METÁLICA NÃO ELÉCTRICA; CANOS; COTOVELOS, UNIÕES E MANGAS DE TUBOS; CONDUTAS DE ÁGUA; VÁLVULAS PARA CONDUTAS DE ÁGUA; SIFÕES METÁLICOS; CONSTRUÇÕES METÁLICAS; CESTOS PARA TRONCOS E PORTA-TRONCOS METÁLICOS; TREMPES E PLACAS METÁLICAS PARA CHAMINÉS; CAVALETES METÁLICOS; CABOS E FIOS METÁLICOS NÃO ELÉCTRICOS; DISPOSITIVOS NÃO ELÉCTRICOS PARA ABERTURA E FECHO DE PORTAS, PORTÕES, JANELAS, ESTORES E PERSIANAS; CHAPAS DE MATRÍCULA METÁLICAS; RECIPIENTES DE EMBALAGEM EM METAL; CAIXAS E CAIXOTES METÁLICOS PARA UTENSÍLIOS, VAZIOS.
- 07 INSTRUMENTOS AGRÍCOLAS NÃO ACCIONADOS MANUALMENTE E MÁQUINAS AGRÍCOLAS; MÁQUINAS CORTADORAS DE RELVA; ENROLADORES MECÂNICOS PARA MANGUEIRAS; FERRAMENTAS ACCIONADAS ELECTRICAMENTE; MÁQUINAS DE COZINHA ELÉCTRICAS E APARELHOS ELECTROMECÂNICOS PARA A PREPARAÇÃO DE ALIMENTOS E BEBIDAS, EM PARTICULAR ROBÔS TRITURADORES E CENTRIFUGADORAS (MÁQUINAS); APARELHOS ELÉCTRICOS DE LIMPEZA PARA USO DOMÉSTICO, EM PARTICULAR MÁQUINAS DE LAVAR ROUPA, MÁQUINAS DE LAVAR LOUÇA; APARELHOS DE LIMPEZA A VAPOR PARA USO DOMÉSTICO; MÁQUINAS DE COSTURA; MÁQUINAS DE TRICOTAR; MÁQUINAS DE ENGOMAR; ASPIRADORES; ASPIRADORES DE PÓ; SACOS PARA ASPIRADORES DE PÓ; ACESSÓRIOS DE ASPIRADORES DE PÓ PARA DIFUSÃO DE PERFUMES E DESINFECTANTES; ESCOVAS PARA ASPIRADORES; RADIADORES DE ARREFECIMENTO, ALIMENTADORES, CARBURADORES, ARRANQUES PARA MOTORES, COLECTORES DE ESCAPE, PISTÕES, CABOS DE COMANDO, REGULADORES DE VELOCIDADE E FILTROS PARA LIMPEZA DO AR DE ARREFECIMENTOS PARA MOTORES DE VEÍCULOS AUTOMÓVEIS; MOTORES E ÓRGÃOS DE TRANSMISSÃO PARA ABERTURA E FECHO DE PORTAS, PORTÕES, JANELAS, ESTORES E PERSIANAS; APARELHOS PARA MOTORIZAR PORTAS, PORTÕES, JANELAS, ESTORES E PERSIANAS.
- 08 FERRAMENTAS E UTENSÍLIOS MANUAIS ACCIONADOS POR FORÇA MANUAL PARA A JARDINAGEM, PARA A BRICOLAGEM, PARA A COZINHA E A PREPARAÇÃO DE ALIMENTOS, PARA A CONSERVAÇÃO, PARA A REPARAÇÃO E MANUTENÇÃO DE VEÍCULOS AUTOMÓVEIS; INSTRUMENTOS AGRÍCOLAS ACCIONADOS MANUALMENTE; TALHERES E CUTELARIA; ARMAS BRANCAS; LÂMINAS; TESOURAS; LIMAS PARA CALOSIDADES; CORTA-UNHAS.
- 09 APARELHOS E INSTRUMENTOS CIENTÍFICOS (SEM SEREM PARA USO MÉDICO), NÁUTICOS, GEODÉSICOS, FOTOGRÁFICOS, CINEMATOGRAFÍCOS, ÓPTICOS, DE PESAGEM, DE MEDIDA, DE SINALIZAÇÃO, DE CONTROLO (INSPECÇÃO), DE SOCORRO (SALVAMENTO) E DE ENSINO; APARELHOS E INSTRUMENTOS PARA A CONDUÇÃO, DISTRIBUIÇÃO, TRANSFORMAÇÃO, ACUMULAÇÃO, REGULAÇÃO OU CONTROLO DA CORRENTE ELÉCTRICA; PROTECTORES DE TOMADA; BATERIAS ELÉCTRICAS; PILHAS GALVÂNICAS; CABOS, FIOS E RELÉS ELÉCTRICOS; APARELHOS E INSTRUMENTOS PARA O REGISTO, A TRANSMISSÃO, A REPRODUÇÃO OU O TRATAMENTO DO SOM OU DAS IMAGENS; APARELHOS, AUSCULTADORES E ADAPTADORES DE TELEFONE; SUPORTES DE REGISTO MAGNÉTICO; DISCOS ACÚSTICOS OU ÓPTICOS;

- DISQUETES; CALCULADORAS; SOFTWARE (PROGRAMAS DE COMPUTADOR GRAVADOS); EQUIPAMENTO PARA O TRATAMENTO DE INFORMAÇÃO; COMPUTADORES; PERIFÉRICOS DE COMPUTADORES; UNIDADES DE DISCO AMOVÍVEL (USB FLASH DRIVES); CARTÕES DE MEMÓRIA OU PARA MICROPROCESSADOR; DETECTORES; EXTINTORES; CONJUNTOS, FATOS, LUVAS E MÁSCARAS DE MERGULHO; VESTUÁRIO DE PROTECÇÃO CONTRA ACIDENTES, RADIAÇÕES E FOGO; DISPOSITIVOS DE PROTECÇÃO PESSOAL CONTRA ACIDENTES; LONAS DE SALVAÇÃO; ÓCULOS (ÓPTICA); ARTIGOS ÓPTICOS; ESTOJOS PARA ÓCULOS; APARELHOS DE DIAGNÓSTICO, NÃO SENDO PARA USO MÉDICO; TERMÓMETROS; DISPOSITIVOS ELÉCTRICOS E DISPOSITIVOS ELÉCTRICOS DE COMANDO PARA ABERTURA E FECHO DE PORTAS, PORTÕES, JANELAS, ESTORES E PERSIANAS; DISPOSITIVOS ELÉCTRICOS DE COMANDO PARA PARELHOS DE ILUMINAÇÃO, AQUECIMENTO E CLIMATIZAÇÃO; APARELHOS, INSTRUMENTOS E DISPOSITIVOS ELÉCTRICOS PARA REGULAÇÃO E COMANDO À DISTÂNCIA DA TEMPERATURA, DE TERMOSTATOS, E DE APARELHOS ELÉCTRICOS E ELECTRÓNICOS EM CASAS (DOMÓTICA); FECHADURAS ELÉCTRICAS; TELECOMANDOS UNIVERSAIS; ANTENAS DE TELEVISÃO; PUBLICAÇÕES ELECTRÓNICAS DESCARREGÁVEIS; CUPÕES DE COMPRAS, CHEQUES-OFERTA E CUPÕES DE DESCONTO ELECTRÓNICOS; CARTÕES DE FIDELIZAÇÃO ELECTRÓNICOS; BILHETES ELECTRÓNICOS.
- 10 MATERIAL PARA SUTURAS; BACIAS HIGIÉNICAS OU PARA USO MÉDICO; MEIAS PARA AS VARIZES; CALÇADO ORTOPÉDICO; BIBERÕES; TETINAS DE BIBERÃO; CHUPETAS FISIOLÓGICAS; CHUPETAS ARTICULADAS; ARGOLAS DE DENTIÇÃO; DESENTUPIDORES DE NARIZ; APARELHOS DE MASSAGEM.
- 11 APARELHOS DE ILUMINAÇÃO, DE AQUECIMENTO, DE PRODUÇÃO DE VAPOR, DE COZEDURA, DE REFRIGERAÇÃO, DE SECAGEM, DE VENTILAÇÃO, DE DISTRIBUIÇÃO DE ÁGUA E INSTALAÇÕES SANITÁRIAS; APARELHOS E INSTALAÇÕES DE CLIMATIZAÇÃO; APARELHOS E MÁQUINAS PARA A PURIFICAÇÃO DO AR OU DA ÁGUA; APARELHOS ELÉCTRICOS PARA FAZER BEBIDAS QUENTES; AQUECE-BIBERÕES ELÉCTRICOS; ESTERILIZADORES; FOGÕES DE COZINHA; CABEÇAS DE CHUVEIRO; BARRAS DE CHUVEIRO; CHUVEIROS; EMULSORES; TORNEIRAS; ANILHAS DE TORNEIRAS DE ÁGUA; TORNEIRAS E MECANISMOS PARA AUTOCLISMOS; INSTALAÇÕES COM CONDUTAS DE ÁGUA; ACESSÓRIOS DE REGULAÇÃO E DE SEGURANÇA PARA APARELHOS DE DISTRIBUIÇÃO DE ÁGUA E PARA CONDUTAS DE ÁGUA; SANITAS; ASSENTOS DE SANITA; COBERTURAS PARA TAMPONS DE SANITA; SUPORTES PARA ABAT-JOUR; ABAT-JOURS; LÂMPADAS DE ILUMINAÇÃO; SUPORTES DE LÂMPADAS; LANTERNAS DE BOLSO; GRELHAS DE LAREIRAS; GRELHAS PARA CHAMINÉS; GAVETAS E TABULEIROS PARA CINZAS.
- 12 VEÍCULOS; APARELHOS DE LOCOMOÇÃO POR TERRA, POR AR OU POR ÁGUA; EQUIPAMENTOS E ACESSÓRIOS PARA VEÍCULOS AUTOMÓVEIS, NOMEADAMENTE TRANCAS DE SEGURANÇA, ALARMES ANTIRROUBO PARA VEÍCULOS, BUZINAS PARA VEÍCULOS, AVISADORES DE MARCHA ATRÁS PARA VEÍCULOS, EMBRAIAGENS, TRAVÕES, CALÇOS DE TRAVÕES PARA VEÍCULOS, GUARNIÇÕES DE TRAVÕES PARA VEÍCULOS, MOTORES, CADEIAS (CORRENTES) MOTORAS, EIXOS DE TRANSMISSÃO, AMORTECEDORES PARA SUSPENSÕES, BIELAS SEM SEREM PARTES DE MOTORES, VOLANTES, CAIXAS DE VELOCIDADES, CAPOTS, CARROÇARIA, GUARNIÇÕES INTERIORES DE VEÍCULOS (ESTOFOS), PÁRA-BRISAS, GUARDALAMAS, LIMPA PÁRA-BRISAS, PÁRA-CHOQUES, AIR BAGS INSUFLÁVEIS (DISPOSITIVOS DE SEGURANÇA PARA AUTOMÓVEIS), ENCOSTOS DE CABEÇA, CINTOS DE SEGURANÇA PARA ASSENTOS DE VEÍCULOS, INCLUINDO PARA ASSENTOS DE CRIANÇA, ASSENTOS PARA CRIANÇAS, COBERTURAS PARA ASSENTOS, CAPOTAS FLEXÍVEIS AMOVÍVEIS, DEFLECTORES, TECTOS DE ABRIR, BARRAS DE TEJADILHO, TEJADILHOS, PORTA-BAGAGENS, PORTA-ESQUIS, ATRELAGENS DE REBOQUES, ESPELHOS RETROVISORES, JANTES, SISTEMAS ANTI-ROUBO PARA RODAS, TAMPÕES DE RODAS, CUNHOS DE RODAS, PNEUMÁTICOS, PNEUS, CORRENTES ANTIDERRAPANTES, TAMPÕES PARA RESERVATÓRIOS DE COMBUSTÍVEL; BICICLETAS, EQUIPAMENTOS E ACESSÓRIOS PARA BICICLETAS, NOMEADAMENTE QUADROS DE BICICLETAS, DISPOSITIVOS ANTI-ROUBO, DESCANSOS, TRAVÕES, GUIADORES, JANTES, PEDAIS, PNEUS (PNEUMÁTICOS), RODAS OU SELINS DE VELOCÍPEDES; VEÍCULOS ELÉCTRICOS; CARAVANAS; TRACTORES; CICLOMOTORES; CARROS DE MANUTENÇÃO; CARRINHOS DE COMPRAS; CARRINHOS-DE-MÃO; CARRINHOS DE BEBÉ; CARRINHOS DE CRIANÇA.
- 13 FOGOS-DE-ARTIFÍCIO; PRODUTOS PIROTÉCNICOS; PETARDOS; ESTOJOS PARA FUZIS; FOGUETES DE SINALIZAÇÃO.
- 14 JOALHARIA, BIJUTARIA, PEDRAS PRECIOSAS; METAIS PRECIOSOS E SUAS LIGAS; GUARDAJÓIAS; MEDALHAS; RELOJOARIA E INSTRUMENTOS CRONOMÉTRICOS; CAIXAS, PULSEIRAS, CORRENTES, MOLAS E VIDROS DE RELÓGIO; ESTOJOS OU ESCRÍNIOS PARA RELOJOARIA; MOEDAS; OBJECTOS DE ARTE EM METAIS PRECIOSOS; CAIXAS EM METAIS PRECIOSOS; ESTÁTUAS OU FIGURINHAS EM METAIS PRECIOSOS; PORTA-CHAVES DE FANTASIA.
- 15 CAIXAS DE MÚSICA; INSTRUMENTOS MUSICAIS; PEDESTAIS PARA INSTRUMENTOS; ESTOJOS PARA INSTRUMENTOS MUSICAIS.
- 16 PRODUTOS DE IMPRESSÃO; CARTAZES; BROCHURAS; CATÁLOGOS; FOLHETOS; JORNAIS; PERIÓDICOS; PROSPECTOS; PUBLICAÇÕES; REVISTAS; BOLETINS INFORMATIVOS; ÁLBUNS; MAPAS; LIVROS; CALENDÁRIOS; FOTOGRAFIAS; ADESIVOS (MATÉRIAS COLANTES) PARA PAPELARIA OU PARA USO DOMÉSTICO; CARTÃO; PAPEL; CAIXAS EM CARTÃO OU EM PAPEL; MATERIAIS DE INSTRUÇÃO E DE ENSINO (EXCEPTO APARELHOS); ARTIGOS DE PAPELARIA; ARTIGOS DE ESCRITÓRIO (EXCEPTO MOBILIÁRIO); ARTIGOS PARA ENCADERNAÇÃO; MATERIAL PARA ARTISTAS; PINCÉIS; AGUARELAS; INSTRUMENTOS DE DESENHO; INSTRUMENTOS DE ESCRITA; PINCÉIS E ROLOS PARA PINTORES DE EDIFÍCIOS; MOLDES PARA COSTURA; LENÇOS DE BOLSO EM PAPEL; TOALHAS DE MÃOS EM PAPEL; TOALHAS DE MESA EM PAPEL; PAPEL HIGIÉNICO; FRALDAS DE PAPEL OU CELULOSE (DESCARTÁVEIS); SACOS E SAQUETAS (ENVELOPES, BOLSAS) EM PAPEL OU MATÉRIAS PLÁSTICAS PARA A EMBALAGEM; SACOS DO LIXO EM PAPEL OU MATÉRIAS PLÁSTICAS; PELÍCULAS E FOLHAS DE PAPEL OU MATÉRIAS PLÁSTICAS PARA A EMBALAGEM.
- 17 MANGUEIRAS FLEXÍVEIS, NÃO METÁLICAS; UNIÕES E ADAPTADORES DE MANGUEIRAS NÃO METÁLICAS; ANÉIS, JUNTAS E TIRAS VEDANTES; JUNTAS; JUNTAS PARA CONDUTAS DE ÁGUA; MÁSTIQUES PARA JUNTAS; VÁLVULAS, BUIÕES E AROS EM BORRACHA; MATÉRIAS PARA CALAFETAR, VEDAR E ISOLAR.

- 18 COURO E IMITAÇÃO DE COURO; PELES DE ANIMAIS; MALAS; MALAS DE VIAGEM; ESTOJOS DESTINADOS A CONTER OBJECTOS DE TOILETTE; CHAPÉUS-DE-CHUVA, CHAPÉUS DE SOL E BENGALAS; CHICOTES E SELARIA; PORTA-CARTÕES (MARROQUINARIA); PASTAS (MALETAS); CARTEIRAS DE BOLSO; PORTA-MOEDAS; SACOS DE MÃO; MOCHILAS; TRÓLEIS; MOCHILAS DE ALPINISMO; SACOS DE CAMPISMO; SACOS DE VIAGEM; SACOS DE PRAIA; MALAS ESCOLARES; COLEIRAS OU VESTUÁRIO PARA ANIMAIS; SACOS DE REDE OU DE COMPRAS; SACOS OU SAQUETAS (INVÓLUCROS, BOLSAS) EM COURO PARA A EMBALAGEM.
- 19 MATERIAIS DE CONSTRUÇÃO; CONSTRUÇÕES TRANSPORTÁVEIS; CONSTRUÇÕES; REVESTIMENTOS DE PAREDE E TUBOS RÍGIDOS PARA A CONSTRUÇÃO, NÃO METÁLICOS; CAIXILHOS DE JANELAS, NÃO METÁLICOS; JANELAS NÃO METÁLICAS; JANELAS DE CORRER NÃO METÁLICAS; PORTAS-JANELA NÃO METÁLICAS; PORTAS NÃO METÁLICAS; ARMAÇÕES DE PORTAS, NÃO METÁLICAS; ALPENDRES E PÉRGULAS, NÃO METÁLICAS; TELHEIROS PARA ALPENDRES E TERRAÇOS, NÃO METÁLICOS; ABRIGOS DE TERRAÇOS, NÃO METÁLICOS; COBERTURAS DE TERRAÇOS, NÃO METÁLICAS; ANDAIMES NÃO METÁLICOS; VIDRO PARA CONSTRUÇÃO; VIDRO ISOLANTE (PARA CONSTRUÇÃO); BETÃO; CIMENTO; OBJECTOS DE ARTE EM PEDRA, EM BETÃO OU EM MÁRMORE; ESTÁTUAS OU FIGURINHAS (ESTATUETAS) EM PEDRA, EM BETÃO OU EM MÁRMORE; VITRAIS; MADEIRA PARA CONSTRUÇÃO; MADEIRA TRABALHADA.
- 20 MOBILIÁRIO; ACESSÓRIOS DE CAMA (EXCEPTO ROUPA DE CAMA); ARGOLAS E GANCHOS, CORREDIÇAS, GANCHOS PARA CORTINADOS; CALHAS, VARÕES E BARRAS; TERMINAIS PARA CALHAS E VARÕES; BRAÇADEIRAS SEM SEREM EM MATÉRIAS TÊXTEIS E SUPORTES PARA BRAÇADEIRAS DE CORTINADOS; ALMOFADAS DE ENCOSTO; ESPELHOS; MOLDURAS; OBJECTOS DE ARTE EM MADEIRA, CERA, GESSO, CORTIÇA, CANA, JUNCO, VIME, CHIFRE, OSSO, MARFIM, BALEIA, TARTARUGA, ÂMBAR, MADREPÉROLA, ESPUMA DE MAR, SUCEDÂNEOS DE TODAS ESTAS MATÉRIAS OU EM MATÉRIAS PLÁSTICAS; CABIDES PARA VESTUÁRIO; CAPAS PARA VESTUÁRIO (ARRUMAÇÃO); RECIPIENTES PARA EMBALAGEM EM MATÉRIAS PLÁSTICAS; CAIXAS EM MADEIRA OU EM MATÉRIAS PLÁSTICAS; FRENTE DE LAREIRA; CESTOS PARA TRONCOS E PORTA-TRONCOS NÃO METÁLICOS; CONJUNTOS PARA LAREIRA; CASINHAS NÃO METÁLICAS; BELICHES, CASOTAS E GAIOLAS PARA ANIMAIS DE ESTIMAÇÃO.
- 21 UTENSÍLIOS E RECIPIENTES NÃO ELÉCTRICOS PARA USO DOMÉSTICO OU PARA A COZINHA (SEM SEREM EM METAIS PRECIOSOS OU EM PLAQUÊ); LOUÇA SEM SER EM METAIS PRECIOSOS; COPOS (RECIPIENTES); INSTRUMENTOS DE LIMPEZA ACCIONADOS MANUALMENTE; MATERIAL DE LIMPEZA; MATERIAIS PARA O FABRICO DE ESCOVAS; SACOS ISOTÉRMICOS; DISPENSADORES DE PAPEL HIGIÉNICO; SABONETEIRAS SEM SEREM EM METAIS PRECIOSOS; ESCOVAS DE DENTES; FIO DENTÁRIO; ESTENDAIS PARA A ROUPA; CORDAS E MOLAS PARA A ROUPA; TOALHEIROS SEM SEREM EM METAIS PRECIOSOS; BALDES PARA CINZAS; VASSOURAS E ESCOVAS PARA CINZAS; UTENSÍLIOS COSMÉTICOS E ESTOJOS DE TOILETTE (NECESSAIRES); REGADORES E INSTRUMENTOS DE REGA; FLOREIRAS E VASOS PARA FLORES E PLANTAS; COBERTURAS DE VASOS DE FLORES SEM SEREM EM PAPEL; PRATOS PARA VASOS SEM SEREM EM METAIS PRECIOSOS; SUPORTES E TABULEIROS PARA VASOS DE FLORES; LUVAS DE JARDINAGEM; BANHEIRAS; POLEIROS PARA AVES; PENTES E ESCOVAS PARA ANIMAIS DE ESTIMAÇÃO; CAIXAS DE AREIA PARA ANIMAIS DE ESTIMAÇÃO; ESCOVAS PARA BIBERÕES, DISPENSADORES DE ÁGUA E COMIDA, BEBEDOUROS, ESCUDELAS E COMEDOUROS PARA ANIMAIS DE ESTIMAÇÃO, RECOLHEDORES DE DEJECTOS PARA ANIMAIS DE ESTIMAÇÃO; AQUÁRIOS DE INTERIOR; LUVAS DE COZINHA.
- 22 CORDAS (SEM SEREM EM BORRACHA NEM PARA RAQUETES OU PARA INSTRUMENTOS MÚSICAIS); CORDÉIS; FIO DE COZINHA; MATERIAIS DE EMBALAGEM, DE ACOLCHOAMENTO E DE ENCHIMENTO SEM SEREM EM BORRACHA NEM EM MATÉRIAS PLÁSTICAS; SACOS PARA O TRANSPORTE E ARMAZENAMENTO DE MERCADORIAS A GRANEL; TENDAS; SACOS (ENVELOPES, BOLSAS) EM MATÉRIAS TÊXTEIS PARA A EMBALAGEM; SUPORTES PARA VASOS; OBELISCOS E FIXADORES NÃO METÁLICOS PARA FLORES E PLANTAS.
- 23 FIOS PARA USO TÊXTIL; LÃ E SEDA FIADAS.
- 24 TECIDOS PARA MOBILIÁRIO E TECIDOS PARA USO TÊXTIL; ROUPA DE CAMA; ROUPA DE CASA; ROUPA DE MESA SEM SER EM PAPEL; ROUPA DE BANHO (EXCEPTO VESTUÁRIO); FELTRO ADESIVO.
- 25 VESTUÁRIO; CALÇADO; MEIAS; CHAPELARIA.
- 26 ARTIGOS DE RETOSARIA (EXCEPTO LINHAS); PASSAMANARIAS; PERUCAS; PRENDEDORES E FECHOS PARA VESTUÁRIO; ARTIGOS DECORATIVOS PARA O CABELO.
- 27 TAPETES; CAPACHOS; CARPETES; ESTEIRAS; LINÓLEOS E OUTROS ARTIGOS DE REVESTIMENTO DE SOALHOS (EXCEPTO MOSAICOS E TINTAS); TAPEÇARIAS MURAIAS DECORATIVAS SEM SEREM EM MATÉRIAS TÊXTEIS; PAPÉIS PINTADOS; TAPETES DE GINÁSTICA; TAPETES PARA AUTOMÓVEIS; RELVA ARTIFICIAL; ESTEIRAS DE PRAIA.
- 28 JOGOS; JOGOS EDUCATIVOS; BRINQUEDOS; PELUCHES; BOLAS; CARTAS DE JOGAR E JOGOS DE TABULEIRO; MESAS, TACOS E BOLAS DE BILHAR; TROTINETAS [BRINQUEDOS]; PATINS DE GELO E DE RODAS; PRANCHAS À VELA OU DE SURF; RAQUETES; RAQUETES PARA A NEVE; ESQUIS; ALMOFADAS DE PROTECÇÃO (PARTES DE VESTUÁRIO DE DESPORTO); ARTIGOS DE GINÁSTICA E DESPORTO (EXCEPTO VESTUÁRIO, CALÇADO E TAPETES); DECORAÇÕES PARA ÁRVORES DE NATAL (EXCEPTO ARTIGOS DE ILUMINAÇÃO); ÁRVORES DE NATAL EM MATERIAL SINTÉTICO; APARELHOS PARA A CULTURA FÍSICA OU A GINÁSTICA; APETRECHOS DE PESCA.
- 29 CARNE; PEIXE; MOLUSCOS E CRUSTÁCEOS; AVES E CAÇA; ENCHIDOS; EXTRACTOS DE CARNE; PEIXE E CARNE EM CONSERVA; FRUTOS E LEGUMES EM CONSERVA, CONGELADOS, SECOS E COZIDOS; GELEIAS; DOCES; COMPOTAS; OVOS; LEITE; SUCEDÂNEOS DO LEITE; BEBIDAS LÁCTEAS ONDE PREDOMINA O LEITE; PRODUTOS LÁCTEOS À BASE DE SUCEDÂNEOS DO LEITE; LEITE DE SOJA; IOGURTES; QUEIJS; ÓLEOS E GORDURAS COMESTÍVEIS; MANTEIGA; PRATOS COZINHADOS À BASE DE CARNE, DE PEIXE, DE FRUTOS, DE LEGUMES E/OU DE OVOS; SOPAS; CONSOMÉS; SOPAS EM LATA; BATATAS FRITAS; GELATINA PARA USO ALIMENTAR.
- 30 CAFÉ; CHÁ; CACAU; AÇÚCAR; ARROZ; ARROZ INTEGRAL, ARROZ DESCASCADO; MASSAS ALIMENTARES; TAPIOCA; SAGU; SUCEDÂNEOS DO CAFÉ; FARINHA E PREPARAÇÕES FEITAS DE CEREAIS; BOLACHAS; BOLOS; TOSTAS; PÃO; PASTELARIA E CONFEITARIA; GELADOS COMESTÍVEIS; MEL; XAROPE DE MELAÇO; LEVEDURA; FERMENTO EM PÓ; SAL;

- MOSTARDA; VINAGRE; MOLHOS (CONDIMENTOS); ESPECIARIAS; GELO PARA REFRESCAR; SANDUÍCHES; PIZAS; CREPES (ALIMENTAÇÃO); DOÇARIAS; CHOCOLATE; BARRAS DE CEREAIS; FRUTOS SECOS COBERTOS (CONFEITARIA); SUBSTÂNCIAS ADOÇANTES NATURAIS; PUDINS PARA SOBREMESA; BEBIDAS À BASE DE CACAU, DE CAFÉ, DE CHOCOLATE OU DE CHÁ; REFEIÇÕES PREPARADAS À BASE DE ARROZ; REFEIÇÕES PREPARADAS À BASE DE MASSA.
- 31 FRUTAS E LEGUMES FRESCOS; ERVAS AROMÁTICAS FRESCAS; ALIMENTOS, SUBSTÂNCIAS ALIMENTARES, BEBIDAS, OBJECTOS COMESTÍVEIS E BISCOITOS PARA ANIMAIS (SEM SEREM PARA USO MÉDICO); AREIA AROMÁTICA PARA ANIMAIS DE ESTIMAÇÃO (LEITO PARA ANIMAIS) E PRODUTOS PARA CAIXAS DE ASSEIO DE ANIMAIS; GRÃOS E BOLBOS; RELVA NATURAL; FLORES E PLANTAS NATURAIS.
- 32 CERVEJAS; ÁGUAS MINERAIS E GASOSAS E OUTRAS BEBIDAS NÃO ALCOÓLICAS; BEBIDAS DE FRUTA E SUMOS DE FRUTA; XAROPES E OUTRAS PREPARAÇÕES PARA FAZER BEBIDAS.
- 33 BEBIDAS ALCOÓLICAS (COM EXCEPÇÃO DAS CERVEJAS); VINHOS.
- 34 ARTIGOS PARA FUMADORES; FÓSFOROS; ISQUEIROS PARA FUMADORES; CAIXAS OU ESTOJOS PARA CHARUTOS E CIGARROS; CINZEIROS.
- 35 PUBLICIDADE, NOMEADAMENTE PUBLICIDADE POR CORRESPONDÊNCIA, RADIOFÓNICA OU TELEVISIVA; PUBLICIDADE EM LINHA NUMA REDE INFORMÁTICA; DIFUSÃO DE ANÚNCIOS PUBLICITÁRIOS; DISSEMINAÇÃO DE MATERIAL PUBLICITÁRIO (FOLHETOS, PROSPECTOS, IMPRESSOS, AMOSTRAS, AUTOCOLANTES (ARTIGOS DE PAPELARIA), REVISTAS E BOLETINS INFORMATIVOS); CORREIO PUBLICITÁRIO; APRESENTAÇÃO DE PRODUTOS EM TODOS OS MEIOS DE COMUNICAÇÃO PARA A VENDA A RETALHO NAS ÁREAS DA BELEZA, SAÚDE, HIGIENE, PERFUMARIA, ALIMENTAÇÃO, VESTUÁRIO, TÊXTEIS, RETROSARIA, BIJUTARIA, RELOJOARIA, ÓPTICA, MARROQUINARIA, ACTIVIDADES MANUAIS (ARTÍSTICAS OU ARTESANAIS), JARDINAGEM, BRICOLAGE, FERRAMENTARIA, MOBILIÁRIO, DECORAÇÃO INTERIOR E EXTERIOR, LIMPEZA, RENOVAÇÃO E REPARAÇÃO DE EDIFÍCIOS, LIMPEZA, MANUTENÇÃO E REPARAÇÃO DE VEÍCULOS, ACTIVIDADES DESPORTIVAS, CULTURAIS E AO AR LIVRE, PRODUTOS PARA ANIMAIS, PUERICULTURA, JOGOS E BRINQUEDOS, COZINHA E ARTIGOS DE MESA, PAPELARIA, ELECTRODOMÉSTICOS, INFORMÁTICA, AUDIOVISUAL, TELEFONIA E RECREAÇÃO; O AGRUPAMENTO POR CONTA DE TERCEIROS (EXCEPTO O SEU TRANSPORTE), PERMITINDO AO CONSUMIDOR VISUALIZAR E ADQUIRIR FACILMENTE PRODUTOS DE GRANDE CONSUMO NAS ÁREAS DA BELEZA, SAÚDE, HIGIENE, PERFUMARIA, ALIMENTAÇÃO, VESTUÁRIO, TÊXTEIS, RETROSARIA, BIJUTARIA, RELOJOARIA, ÓPTICA, MARROQUINARIA, ACTIVIDADES MANUAIS (ARTÍSTICAS OU ARTESANAIS), JARDINAGEM, BRICOLAGE, FERRAMENTARIA, MOBILIÁRIO, DECORAÇÃO INTERIOR E EXTERIOR, LIMPEZA, RENOVAÇÃO E REPARAÇÃO DE EDIFÍCIOS, LIMPEZA, MANUTENÇÃO E REPARAÇÃO DE VEÍCULOS, ACTIVIDADES DESPORTIVAS, CULTURAIS E AO AR LIVRE, PRODUTOS PARA ANIMAIS, PUERICULTURA, JOGOS E BRINQUEDOS, COZINHA E ARTIGOS DE MESA, PAPELARIA, ELECTRODOMÉSTICOS, INFORMÁTICA, AUDIOVISUAL, TELEFONIA E RECREAÇÃO; APRESENTAÇÃO DE PRODUTOS E SERVIÇOS EM LOCAIS DE VENDA COM EXPOSIÇÃO, E ATRAVÉS DE ECRÃS DE TELEVISÃO, ECRÃS DE COMPUTADOR OU ECRÃS DE EXPOSIÇÃO; DEMONSTRAÇÃO DE PRODUTOS; ORGANIZAÇÃO E ANIMAÇÃO DE STANDS DE EXPOSIÇÃO PARA FINS COMERCIAIS OU DE PUBLICIDADE; ORGANIZAÇÃO DE EXPOSIÇÕES E FEIRAS PARA FINS COMERCIAIS OU DE PUBLICIDADE; ORGANIZAÇÃO DE OPERAÇÕES PROMOCIONAIS PARA FINS COMERCIAIS OU DE PUBLICIDADE OU TENDO EM VISTA A FIDELIZAÇÃO DE CLIENTES; SERVIÇOS DE COMPARAÇÃO DE PREÇOS DE PRODUTOS DE GRANDE CONSUMO; SERVIÇOS DE COMPARAÇÃO E DE INFORMAÇÃO SOBRE OFERTAS PROMOCIONAIS, OFERTAS DE FIDELIZAÇÃO DE CLIENTES E SISTEMAS DE RECOMPENSA DE CLIENTES ATRAVÉS DO ABATIMENTO DE PONTOS.
- 37 SERVIÇOS DE INSTALAÇÃO E REPARAÇÃO DE MÁQUINAS E INSTRUMENTOS AGRÍCOLAS, HORTÍCOLAS E FLORESTAIS; ACONSELHAMENTO EM MATÉRIA DE CONSTRUÇÃO.
- 38 SERVIÇOS DE TELECOMUNICAÇÕES; SERVIÇOS DE TRANSMISSÃO E DIFUSÃO DE INFORMAÇÕES POR VIA TELEMÁTICA, AUDIOVISUAL, TELEFÓNICA, ELECTRÓNICA ATRAVÉS DE REDES DE TELECOMUNICAÇÃO MUNDIAL DO TIPO INTERNET; FORNECIMENTO DE ACESSO A BASES DE DADOS; COMUNICAÇÕES ATRAVÉS DE TERMINAIS DE COMPUTADORES OU REDES DE FIBRAS ÓPTICAS PARA A ENCOMENDA E A COMPRA DE MERCADORIAS EM LINHA; TRANSMISSÃO DE MENSAGENS E DE IMAGENS ASSISTIDA POR COMPUTADOR; FORNECIMENTO DE GRUPOS E DE FÓRUMS DE DISCUSSÃO NA INTERNET; SERVIÇOS DE AFIXAÇÃO ELECTRÓNICA [TELECOMUNICAÇÕES]; EMISSÕES RADIOFÓNICAS OU TELEVISIVAS; DIFUSÃO DE PROGRAMAS AUDIOVISUAIS.
- 39 TRANSPORTE; EMBALAGEM E ENTREPOSTO DE MERCADORIAS; ORGANIZAÇÃO DE VIAGENS; ALUGUER DE VEÍCULOS.
- 40 COSTURA; ARRANJOS DE VESTUÁRIO; SERVIÇOS DE BORDADOS; TRATAMENTO DE TECIDOS; SERVIÇOS DE TINTURARIA; SERVIÇOS DE IMPRESSÃO; SERVIÇOS DE ENCADERNAÇÃO; IMPRESSÃO DE FOTOGRAFIA; SERVIÇOS DE EMOLDURAMENTO DE OBRAS DE ARTE; SERVIÇOS DE GRAVAÇÃO (GRAVURAS); SERVIÇOS DE DOURADURA; ESTANHAGEM; INFORMAÇÕES EM MATÉRIA DE TRATAMENTO DE MATERIAIS, SOLDADURA, POLIMENTO (ABRASÃO), SERRAÇÃO, APLAINAMENTO, AFIAMENTO, MOAGEM.
- 41 EDUCAÇÃO; FORMAÇÃO; ENTRETENIMENTO; INFORMAÇÕES EM MATÉRIA DE ENTRETENIMENTO OU EDUCAÇÃO; ORGANIZAÇÃO DE CONCURSOS (EDUCAÇÃO OU ENTRETENIMENTO); ORGANIZAÇÃO DE EXPOSIÇÕES PARA FINS CULTURAIS OU EDUCATIVOS; ORGANIZAÇÃO E REALIZAÇÃO DE COLÓQUIOS, CONFERÊNCIAS E CONGRESSOS.
- 42 DECORAÇÃO DE INTERIORES.
- 43 SELECÇÃO E ELABORAÇÃO DE RECEITAS DE COZINHAS; CONSELHOS E INFORMAÇÕES NA ÁREA DA CULINÁRIA.
- 44 ACONSELHAMENTO E INFORMAÇÕES (SEM SEREM MÉDICOS) EM MATÉRIA DE HIGIENE, SAÚDE, DIETÉTICA E NUTRIÇÃO; ACONSELHAMENTO E INFORMAÇÕES EM MATÉRIA DE BEM-ESTAR E BELEZA; ASSISTÊNCIA, ACONSELHAMENTO E INFORMAÇÕES EM MATÉRIA DE JARDINAGEM; ALUGUER DE UTENSÍLIOS E MATERIAL AGRÍCOLA.
- (591) VERMELHO, PRETO
- (540)



(531) 2.1.23 ; 2.1.95 ; 26.1.20 ; 26.2.7

(210) **626649** MNA  
 (220) 2019.07.03  
 (300)  
 (730) **PT VITOR HUGO ALVES SOBRAL  
 PT FERNANDO DANIEL VINAGRE DA  
 SILVA**

(511) 35 SERVIÇOS DE VENDA DE VEÍCULOS E DE PEÇAS E ACESSÓRIOS PARA VEÍCULOS.  
 37 AFINAÇÃO DE MOTORES; AFINAÇÃO DE MOTORES PARA AUTOMÓVEIS; AFINAÇÃO DE MOTORES PARA VEÍCULOS AUTOMÓVEIS; ASSISTÊNCIA EM CASO DE AVARIA DE VEÍCULOS [REPARAÇÃO]; ASSISTÊNCIA TÉCNICA A VEÍCULOS; ASSISTÊNCIA TÉCNICA DE AUTOMÓVEIS; ASSISTÊNCIA TÉCNICA PARA VEÍCULOS E MOTORES; ASSISTÊNCIA TÉCNICA PARA VEÍCULOS; CALIBRAGEM DE PNEUS; CALIBRAGEM (ESTABILIZAÇÃO) DE RODAS; COLOCAÇÃO DE PELÍCULAS EM TIRAS EM AUTOMÓVEIS PARA DISFARCE DE DANOS E DE RISCOS; CONSERVAÇÃO E REPARAÇÃO DE AUTOMÓVEIS; CONSULTORIA RELACIONADA COM A REPARAÇÃO DE VEÍCULOS; CONVERSÃO DE MOTORES DE GASOLINA PARA GASÓLEO; CONVERSÃO DE VEÍCULOS [MOTORES]; FORNECIMENTO DE INFORMAÇÃO RELACIONADA COM A REPARAÇÃO DE VEÍCULOS; FORNECIMENTO DE INFORMAÇÃO RELACIONADA COM A MANUTENÇÃO DE VEÍCULOS; FORNECIMENTO DE INFORMAÇÕES RELATIVAS À REPARAÇÃO DE VEÍCULOS TERRESTRES; FORNECIMENTO DE INFORMAÇÕES RELATIVAS À REPARAÇÃO OU MANUTENÇÃO DE VEÍCULOS MOTORIZADOS DE DUAS RODAS; HIGIENIZAÇÃO DE VEÍCULOS; INSPEÇÃO DE AUTOMÓVEIS E SEUS COMPONENTES, ANTES DA MANUTENÇÃO E REPARAÇÃO; INSPEÇÃO DE VEÍCULOS ANTES DA MANUTENÇÃO; INSPEÇÃO DE VEÍCULOS ANTES DA REPARAÇÃO; INSTALAÇÃO DE ACESSÓRIOS PARA AUTOMÓVEIS; INSTALAÇÃO DE DISPOSITIVOS DE SEGURANÇA PARA VEÍCULOS; INSTALAÇÃO DE PEÇAS PARA VEÍCULOS; INSTALAÇÃO PERSONALIZADA DE INTERIORES DE AUTOMÓVEIS; LAVAGEM DE AUTOMÓVEIS; LAVAGEM DE VEÍCULOS; LIMPEZA DE AUTOMÓVEIS; LIMPEZA DE CARROS; LIMPEZA DE VEÍCULOS; LIMPEZA E POLIMENTO DE VEÍCULOS MOTORIZADOS; LIMPEZA E POLIMENTO DE VEÍCULOS; LUBRIFICAÇÃO DE AUTOMÓVEIS; LUBRIFICAÇÃO DE VEÍCULOS; LUBRIFICAÇÃO DE VEÍCULOS MOTORIZADOS; LUBRIFICAÇÃO DE VEÍCULOS AUTOMÓVEIS; MANUTENÇÃO, ASSISTÊNCIA TÉCNICA, AFINAÇÃO E REPARAÇÃO DE MOTORES; MANUTENÇÃO, CONSERVAÇÃO E REPARAÇÃO DE VEÍCULOS; MANUTENÇÃO DE AUTOMÓVEIS; MANUTENÇÃO DE PEÇAS E

ACESSÓRIOS PARA VEÍCULOS TERRESTRES MOTORIZADOS COMERCIAIS; MANUTENÇÃO DE VEÍCULOS; MANUTENÇÃO DE VEÍCULOS MOTORIZADOS; MANUTENÇÃO DE VEÍCULOS TERRESTRES; MANUTENÇÃO E REPARAÇÃO DE VEÍCULOS TERRESTRES; MANUTENÇÃO E REPARAÇÃO DE VEÍCULOS AUTOMÓVEIS; MANUTENÇÃO E REPARAÇÃO DE VEÍCULOS AUTOMÓVEIS; MANUTENÇÃO E REPARAÇÃO DE VEÍCULOS; MANUTENÇÃO E REPARAÇÃO DOS VEÍCULOS MOTORIZADOS PARA TRANSPORTE DE PASSAGEIROS; MANUTENÇÃO OU REPARAÇÃO DE VEÍCULOS AUTOMÓVEIS; MONTAGEM DE PEÇAS DE SUBSTITUIÇÃO EM VEÍCULOS; MONTAGEM [INSTALAÇÃO] DE ACESSÓRIOS PARA VEÍCULOS; MONTAGEM [SERVIÇOS DE INSTALAÇÃO] DE PEÇAS PARA VEÍCULOS; ORGANIZAÇÃO DE REPARAÇÕES DE VEÍCULOS; ORGANIZAÇÃO DE SERVIÇOS DE MANUTENÇÃO PARA VEÍCULOS TERRESTRES MOTORIZADOS; ORGANIZAÇÃO PARA A REPARAÇÃO DE VEÍCULOS TERRESTRES MOTORIZADOS

(591) CINZA: #959595; AZUL: #2A467B; PRETO: #000000  
 (540)



(531) 18.1.9 ; 27.99.6 ; 27.99.22

(210) **626669** MNA  
 (220) 2019.07.04  
 (300)  
 (730) **PT SANIFAUNA - PRODUTOS  
 VETERINÁRIOS, LDA**

(511) 35 SERVIÇOS DE IMPORTAÇÃO E EXPORTAÇÃO; PROMOÇÃO DE VENDAS [PARA TERCEIROS] DE MEDICAMENTOS VETERINÁRIOS, PRODUTOS DE USO VETERINÁRIO, PRÉ-MISTURAS DE MEDICAMENTOSAS, MEDICAMENTOS DE USO HUMANO, DISPOSITIVOS MÉDICOS, PSICOTRÓPICOS E ESTUPEFACIENTES, ADITIVOS PARA ALIMENTAÇÃO ANIMAL, ALIMENTOS COMPLEMENTARES PARA ANIMAIS E EQUIPAMENTOS MÉDICO-VETERINÁRIOS; SERVIÇOS DE REPRESENTAÇÃO DE NEGÓCIOS COMERCIAIS E PRESTAÇÃO DE SERVIÇOS NAS ÁREAS DE NEGÓCIO ABRANGIDA.

(591)  
 (540)



(531) 3.4.13 ; 3.4.20

(210) **626673** MNA  
 (220) 2019.07.04  
 (300)

(730) **PT ARTEFITA - INDÚSTRIA DE PASSAMANARIAS LDA**

(511) 22 CINTAS (NÃO-METÁLICOS); CINTAS (NÃO METÁLICAS) DE MATERIAIS RESISTENTES PARA O MANUSEAMENTO DE CARGAS; CINTAS NÃO METÁLICAS PARA PRENDER E AMARRAR; CINTAS, NÃO METÁLICAS, PARA MANUSEAR CARGAS.  
 26 FITAS ELÁSTICAS; FITAS; FITAS (PASSAMANARIA); PASSAMANARIA.

(591)  
 (540)



(531) 27.5.24

(531) 2.3.1

(210) **626679** MNA

(220) 2019.07.04

(300)

(730) **PT PEDRO JORGE SERRA SERRÃO PATRÍCIO**

(511) 33 VINHOS

(591)

(540)

JÁ TE DISSE

(210) **626674** MNA

(220) 2019.07.04

(300)

(730) **PT REDUTOR - PROJECTOS, ESTUDOS E ENGENHARIA, UNIPessoal LDA**

(511) 42 PROJECTOS E CONSULTORIA PARA CONTRATAÇÃO DE COMBUSTÍVEIS, GÁS E ENERGIA ELÉCTRICA; SERVIÇOS DE ENGENHARIA.

(591)

(540)



(531) 26.15.99

(210) **626682** MNA

(220) 2019.07.04

(300)

(730) **PT 2BFOREST, LDA.**

(511) 09 APLICAÇÕES DE SOFTWARE PARA COMPUTADORES PESSOAIS PARA GESTÃO SISTEMAS DE CONTROLO DE DOCUMENTOS; APLICAÇÕES DESCARREGÁVEIS PARA DISPOSITIVOS MÓVEIS PARA GESTÃO DE DADOS; APLICAÇÕES DESCARREGÁVEIS PARA DISPOSITIVOS MÓVEIS PARA GESTÃO DE INFORMAÇÃO; GESTÃO DE FICHEIROS E DADOS E SOFTWARE PARA BASES DE DADOS; APLICAÇÕES PARA TRABALHOS DE ESCRITÓRIO E PARA EMPRESAS.

(591)

(540)



(531) 5.1.16 ; 26.1.5

(210) **626676** MNA

(220) 2019.07.04

(300)

(730) **PT SFV - SOCIEDADE FAMILIAR VINHAS, LDA.**

(511) 29 AZEITE VIRGEM EXTRA; AZEITE.

(591)

(540)



(210) **626683** MNA

(220) 2019.07.04

(300)

(730) **PT 2BFOREST, LDA.**

(511) 44 CONSULTORIA EM AGRICULTURA, HORTICULTURA E SILVICULTURA; CONSULTORIA EM PLANTAÇÃO DE ÁRVORES; SERVIÇOS DE ACONSELHAMENTO E CONSULTORIA SOBRE O USO DE ADUBOS NA AGRICULTURA, HORTICULTURA E SILVICULTURA; SERVIÇOS DE CONSULTORIA E ACONSELHAMENTO EM AGRICULTURA, HORTICULTURA E SILVICULTURA; SERVIÇOS FLORESTAIS.

(591)

(540)



(531) 5.3.11 ; 5.3.14 ; 27.3.11

(210) **626684** MNA

(220) 2019.07.04

(300)

(730) **PT ASSOCIAÇÃO COMEÇAR HOJE**

(511) 41 ORGANIZAÇÃO DE COMPETIÇÕES [EDUCAÇÃO OU DIVERTIMENTO]; ORGANIZAÇÃO DE COMPETIÇÕES [EDUCAÇÃO OU DIVERTIMENTO ]; ORGANIZAÇÃO DE COMPETIÇÕES DE EDUCAÇÃO OU ENTRETENIMENTO; ORGANIZAÇÃO DE CONFERÊNCIAS RELACIONADAS COM EDUCAÇÃO; ORGANIZAÇÃO DE CONFERÊNCIAS DE EDUCAÇÃO; ORGANIZAÇÃO DE CONVENÇÕES DE EDUCAÇÃO; ORGANIZAÇÃO DE SEMINÁRIOS RELACIONADOS COM EDUCAÇÃO; ORGANIZAÇÃO DE SEMINÁRIOS SOBRE EDUCAÇÃO; ORGANIZAÇÃO E REALIZAÇÃO DE COMPETIÇÕES [EDUCAÇÃO OU DIVERTIMENTO]; SERVIÇOS CULTURAIS, DE EDUCAÇÃO E DE DIVERTIMENTO PRESTADOS POR GALERIAS DE ARTE; SIMPÓSIOS RELACIONADOS COM A EDUCAÇÃO; ACADEMIAS [EDUCAÇÃO]; ASSESSORIA E ORIENTAÇÃO PROFISSIONAL [ASSESSORIA EM MATÉRIA DE EDUCAÇÃO E FORMAÇÃO]; DISPONIBILIZAÇÃO DE INFORMAÇÃO SOBRE EDUCAÇÃO FÍSICA ATRAVÉS DE UM SITE ONLINE; DISPONIBILIZAÇÃO DE INFORMAÇÃO SOBRE EDUCAÇÃO CONTÍNUA ATRAVÉS DA INTERNET; EDUCAÇÃO; EDUCAÇÃO DE ADULTOS; EDUCAÇÃO [ENSINO]; EDUCAÇÃO VOCACIONAL PARA JOVENS; FORMAÇÃO DE EQUIPAS (EDUCAÇÃO); FORNECIMENTO DE EDUCAÇÃO; FORNECIMENTO DE EDUCAÇÃO E FORMAÇÃO; FORNECIMENTO DE FORMAÇÃO, EDUCAÇÃO E CURSOS; FORNECIMENTO DE INFORMAÇÕES SOBRE A EDUCAÇÃO EM LINHA; INFORMAÇÃO SOBRE EDUCAÇÃO; ORGANIZAÇÃO DE REUNIÕES NO DOMÍNIO DA EDUCAÇÃO; ORGANIZAÇÃO DE SIMPÓSIOS RELACIONADOS COM EDUCAÇÃO; ORGANIZAÇÃO E REALIZAÇÃO DE FEIRAS DE EDUCAÇÃO; ORIENTAÇÃO PROFISSIONAL [CONSULTORIA EM EDUCAÇÃO OU FORMAÇÃO]; ORIENTAÇÃO PROFISSIONAL [ASSESSORIA EM MATÉRIA DE EDUCAÇÃO OU FORMAÇÃO]; ORIENTAÇÃO PROFISSIONAL [EDUCAÇÃO]; PREPARAÇÃO DE CURSOS DE INSTRUÇÃO, EDUCAÇÃO E FORMAÇÃO PARA JOVENS E ADULTOS; PRESTAÇÃO DE INFORMAÇÕES RELACIONADAS COM EDUCAÇÃO; PRESTAÇÃO DE SERVIÇOS DE FORMAÇÃO E EDUCAÇÃO; SERVIÇO DE EDUCAÇÃO NO ÂMBITO DO COACHING; SERVIÇOS DE ACADEMIAS [EDUCAÇÃO]; SERVIÇOS DE ASSESSORIA EM MATÉRIA DE EDUCAÇÃO; SERVIÇOS DE ASSESSORIA RELACIONADOS COM EDUCAÇÃO; SERVIÇOS DE CONSULTORIA PROFISSIONAL RELACIONADOS COM EDUCAÇÃO; SERVIÇOS DE CONSULTORIA EM MATÉRIA DE EDUCAÇÃO; SERVIÇOS DE

EDUCAÇÃO; SERVIÇOS DE EDUCAÇÃO E FORMAÇÃO VOCACIONAL; SERVIÇOS DE EDUCAÇÃO EMPRESARIAL; SERVIÇOS DE EDUCAÇÃO RELACIONADOS COM COMPETÊNCIAS DE COMUNICAÇÃO; SERVIÇOS DE EDUCAÇÃO RELACIONADOS COM FORMAÇÃO EMPRESARIAL; SERVIÇOS DE ENSINO [EDUCAÇÃO]; SERVIÇOS DE INFORMAÇÃO EM MATÉRIA DE EDUCAÇÃO; ORGANIZAÇÃO DE CONFERÊNCIAS; ORGANIZAÇÃO DE CONFERÊNCIAS PARA FINS EDUCATIVOS; ORGANIZAÇÃO DE CONFERÊNCIAS RELACIONADAS COM ATIVIDADES CULTURAIS; ORGANIZAÇÃO DE CONFERÊNCIAS EDUCATIVAS; ORGANIZAÇÃO DE CONFERÊNCIAS RELACIONADAS COM FORMAÇÃO; ORGANIZAÇÃO DE REUNIÕES E CONFERÊNCIAS; ORGANIZAÇÃO DE SEMINÁRIOS E CONFERÊNCIAS; ORGANIZAÇÃO E DIREÇÃO DE CONFERÊNCIAS; ORGANIZAÇÃO E DIREÇÃO DE CONFERÊNCIAS E DE SEMINÁRIOS; ORGANIZAÇÃO E DIREÇÃO DE CONFERÊNCIAS EDUCACIONAIS; ORGANIZAÇÃO E ORIENTAÇÃO DE CONFERÊNCIAS; ORGANIZAÇÃO E REALIZAÇÃO DE CONFERÊNCIAS; ORGANIZAÇÃO E REALIZAÇÃO DE CONFERÊNCIAS E CONGRESSOS; ORGANIZAÇÃO E REALIZAÇÃO DE CONFERÊNCIAS, CONGRESSOS E SIMPÓSIOS; PLANEAMENTO DE CONFERÊNCIAS PARA FINS EDUCATIVOS; PREPARAÇÃO, DIREÇÃO E ORGANIZAÇÃO DE CONFERÊNCIAS; REALIZAÇÃO DE CONFERÊNCIAS EDUCATIVAS; SERVIÇOS DE CONFERÊNCIAS

(591)

(540)

## ESCOLA DE LÍDERES

(210) **626685** MNA

(220) 2019.07.04

(300)

(730) **PT MADELINE JEAN FERNANDES**

(511) 29 AZEITE; AZEITE EXTRA VIRGEM; AZEITE VIRGEM EXTRA; AZEITE PARA A ALIMENTAÇÃO; AZEITE EXTRA VIRGEM PARA ALIMENTAÇÃO; AZEITE COMESTÍVEL.  
32 VINHOS NÃO ALCOÓLICOS; VINHOS SEM ÁLCOOL.  
33 DIGESTIVOS [LICORES E VINHOS]; VINHOS; VINHOS ALCOÓLICOS; VINHOS COM BAIXO TEOR DE ÁLCOOL; VINHOS COM INDICAÇÃO GEOGRÁFICA PROTEGIDA; VINHOS DE DENOMINAÇÕES DE ORIGEM PROTEGIDAS; VINHOS DE SOBREMESA; VINHOS DE MESA; VINHOS DOCES; VINHOS ESPUMANTES; VINHOS ESPUMANTES BRANCOS; VINHOS ESPUMANTES NATURAIS; VINHOS FORTIFICADOS; VINHOS ESPUMANTES TINTOS; VINHOS DE APERITIVO; VINHOS ROSÉ; VINHOS GENEROSOS.

(591)

(540)

## CENAS

(210) **626686** MNA

(220) 2019.07.04

(300)

(730) **PT NUNO CARDOSO MENÉRES DE AGUIAR BRANCO**



- (511) 28 ARTIGOS DE GINÁSTICA E DESPORTO.  
 35 PUBLICIDADE; GESTÃO DE NEGÓCIOS COMERCIAIS; ADMINISTRAÇÃO COMERCIAL; TRABALHOS DE ESCRITÓRIO.  
 41 EDUCAÇÃO; FORMAÇÃO; DIVERTIMENTO; ATIVIDADES DESPORTIVAS E CULTURAIS.

(591)  
 (540)



(531) 27.5.11 ; 27.5.24

- (210) **626687** MNA  
 (220) 2019.07.04  
 (300)  
 (730) **PT MARIA ODETE DA SILVA GOMES**  
 (511) 33 VINHOS  
 (591)  
 (540)

**VINHOS ARCANJO**

- (210) **626689** MNA  
 (220) 2019.07.04  
 (300)  
 (730) **PT MATEUS NICOLAU DE ALMEIDA LDA**  
 (511) 33 BEBIDAS COM BAIXO TEOR ALCÓOLICO; BEBIDAS ESPIRITUOSAS E LICORES; DIGESTIVOS [LICORES E BEBIDAS ALCÓOLICAS]; COCKTAILS; BEBIDAS GASEIFICADAS COM ÁLCOOL, EXCLUINDO CERVEJA; CURAÇAU; BEBIDAS APERITIVAS; BEBIDAS ALCÓOLICAS PRÉ-MISTURADAS; DIGESTIVOS [LICORES E VINHOS]; GELATINAS ALCÓOLICAS; GEMADA ALCÓOLICA; HIDROMEL; LICOR DE GROSELHA PRETA; LICOR DE MENTA; LICORES; LICORES DE ERVAS; VINHO; VINHOS  
 (591)  
 (540)

**DWR**

- (210) **626693** MNA  
 (220) 2019.07.04  
 (300)  
 (730) **PT MIGUEL ALEXANDRE RALO BARBICAS**  
 (511) 36 AGÊNCIA IMOBILIÁRIA  
 (591)  
 (540)

**A NOSSA IMOBILIARIA**

- (210) **626696** MNA  
 (220) 2019.07.04  
 (300)  
 (730) **PT ARNALDO FERREIRA BAPTISTA DE MEIRELES**  
 (511) 38 EMISSÃO E PRODUÇÃO DE RADIODIFUSAO  
 (591)  
 (540)

**RÁDIO FREAMUNDE**

- (210) **626702** MNA  
 (220) 2019.07.05  
 (300)  
 (730) **PT ANTÓNIO JOSÉ BERNARDINO HIGINO**  
 (511) 37 CONSTRUÇÃO; CONSTRUÇÃO DE ALOJAMENTOS; CONSTRUÇÃO DE ALOJAMENTOS INTERIORES; CONSTRUÇÃO DE EDIFÍCIOS; REMODELAÇÃO DO INTERIOR DE EDIFÍCIOS; SERVIÇOS DE REMODELAÇÃO DE APARTAMENTOS; DECORAÇÃO DE EDIFÍCIOS; PINTURA E DECORAÇÃO DE EDIFÍCIOS; SERVIÇOS DE PINTURA E DECORAÇÃO; SERVIÇOS DE PINTURA PARA DECORAÇÃO INTERIOR DE CASAS; APLICAÇÃO DE BETONILHA; APLICAÇÃO DE REBOCO EM EDIFÍCIOS; APLICAÇÃO DE REBOCO EM PISCINAS; APLICAÇÃO DE REVESTIMENTOS IMPERMEÁVEIS; APLICAÇÃO DE REVESTIMENTOS IMPERMEÁVEIS PARA TELHADOS; APLICAÇÃO DE REVESTIMENTOS EM EDIFÍCIOS; APLICAÇÃO DE REVESTIMENTOS DE PROTEÇÃO PARA CONSTRUÇÕES; APLICAÇÃO DE REVESTIMENTOS EM PISCINAS; APLICAÇÃO DE REVESTIMENTOS; APLICAÇÃO DE REVESTIMENTOS EM SUPERFÍCIES; APLICAÇÃO DE TINTAS DE PROTEÇÃO EM MADEIRA; TRABALHOS DE APLICAÇÃO DE BETONILHA; SERVIÇOS DE APLICAÇÃO DE REVESTIMENTOS DE PROTEÇÃO EM EXTERIORES DE EDIFÍCIOS; ASSENTAMENTO DE PARQUÊ; BETONAGEM; COLOCAÇÃO DE LADRILHOS DE ARDÓSIA; COLOCAÇÃO DE LADRILHOS DE PAVIMENTOS; COLOCAÇÃO DE TIJOLOS [ALVENARIA]; CONSTRUÇÃO DE ALPENDRES; CONSTRUÇÃO DE ÁREAS CIMENTADAS PARA ESTACIONAMENTO; CONSTRUÇÃO DE ÁREAS HABITACIONAIS; CONSTRUÇÃO DE CASAS; CONSTRUÇÃO DE CASAS PRIVADAS; CONSTRUÇÃO DE COZINHAS; CONSTRUÇÃO DE CUBÍCULOS; CONSTRUÇÃO DE DIVISÓRIAS; CONSTRUÇÃO DE EDIFÍCIOS COMERCIAIS; CONSTRUÇÃO DE EDIFÍCIOS E OUTRAS ESTRUTURAS; CONSTRUÇÃO DE EDIFÍCIOS POR EMPREITADA; CONSTRUÇÃO DE IMÓVEIS; CONSTRUÇÃO DE PAREDES; CONSTRUÇÃO DE PAREDES DIVISÓRIAS PARA INTERIORES; CONSTRUÇÃO DE PAVIMENTOS; CONSTRUÇÃO DE PISCINAS; CONSTRUÇÃO E REPARAÇÃO DE EDIFÍCIOS; DEMOLIÇÃO DE CONSTRUÇÕES; DEMOLIÇÃO DE EDIFÍCIOS; INSTALAÇÃO DE COFRAGENS PARA BETONAGEM; INSTALAÇÃO DE PAINÉIS DE REVESTIMENTO; INSTALAÇÃO DE REVESTIMENTOS PARA TETOS; INSTALAÇÃO DE TELHADOS; INSTALAÇÃO DE VEDAÇÕES; INSTALAÇÕES DE TELHADOS; ISOLAMENTOS (CONSTRUÇÃO); PINTURA DE CASAS; PINTURA DE

EDIFÍCIOS; PINTURA DE INTERIORES E EXTERIORES; POLIMENTO; POLIMENTO DE BETÃO; PREPARAÇÃO DE SUPERFÍCIES DE SOALHOS PARA FORRAR EREVESTIR; REVESTIMENTO DE BETÃO; REVESTIMENTO DE CORREDORES; REVESTIMENTO DE PAVIMENTOS; REVESTIMENTO DE TIJOLOS; SERVIÇOS DE COLOCAÇÃO DE AZULEJOS; SERVIÇOS DE COLOCAÇÃO DE TELHADOS; SERVIÇOS DE CONSTRUÇÃO CIVIL; SERVIÇOS DE CONSTRUÇÃO DE EDIFÍCIOS; SERVIÇOS DE DEMOLIÇÃO; SERVIÇOS DE EMPREITEIRO DE PINTURA; SERVIÇOS DE EMPREITADA GERAL DE CONSTRUÇÃO; SERVIÇOS DE EMPREITEIRO DE REBOCO; SERVIÇOS DE EMPREITEIROS RELACIONADOS COM PAVIMENTAÇÃO; SERVIÇOS DE REVESTIMENTO [PINTURA]; SERVIÇOS DE REBOCO; SERVIÇOS DE REVESTIMENTO DE SOALHOS; TRABALHOS DE CONSTRUÇÃO; TRABALHOS DE PINTURA; CONSERVAÇÃO DE EDIFÍCIOS; IMPERMEABILIZAÇÃO DE EDIFÍCIOS; LIMPEZA E HIGIENE DE CALHAS; LIMPEZA INTERIOR E EXTERIOR DE EDIFÍCIOS; MANUTENÇÃO DE EDIFÍCIOS; REPARAÇÃO DE FACHADAS; REPARAÇÃO DE EDIFÍCIOS; REMODELAÇÃO DE EDIFÍCIOS; REPARAÇÃO E ISOLAMENTO DE JUNTAS DE JANELA; RESTAURO DE CONSTRUÇÕES; RESTAURO DE IMÓVEIS; TRABALHOS DE REPARAÇÃO DE CONSTRUÇÕES [EDIFÍCIOS]; SERVIÇOS PARA A PINTURA E DECORAÇÃO DE EDIFÍCIOS

(591)  
(540)



(531) 26.4.18 ; 27.99.3

(210) **626711** MNA  
(220) 2019.07.05  
(300)

(730) **PT GNT CONSULTING, LDA.**

(511) 09 SOFTWARE DE APLICAÇÃO PARA DISPOSITIVOS MÓVEIS; SOFTWARE PARA APLICAÇÃO E INTEGRAÇÃO DE BASE DE DADOS; DISPOSITIVOS DE NAVEGAÇÃO, ORIENTAÇÃO, RASTREAMENTO, MARCAÇÃO E CARTOGRAFIA.

42 ANÁLISE DA VIBRAÇÃO DE EXPLOSÕES; CARTOGRAFIA; COMPILAÇÃO DE INFORMAÇÃO CIENTÍFICA; CONSULTADORIA CIENTÍFICA; CONSULTORIA TECNOLÓGICA EM GEOLOGIA; SERVIÇOS DE CONSULTADORIA RELACIONADOS COM GEOLOGIA; COMPILAÇÃO DE INFORMAÇÃO AMBIENTAL; SERVIÇOS DE AVALIAÇÃO AMBIENTAL; EXPLORAÇÃO GEOFÍSICA PARA AS INDÚSTRIAS DO PETRÓLEO, DO GÁS E MINEIRA; SERVIÇOS DE CONSULTADORIA EM MATÉRIA DE GEOFÍSICA; SERVIÇOS DE EXPLORAÇÃO GEOFÍSICA; SERVIÇOS DE CONSULTADORIA RELACIONADOS COM HIDROGEOLOGIA; CARTOGRAFIA E MAPEAMENTO; SERVIÇOS DE CARTOGRAFIA; ESTUDOS OU INVESTIGAÇÕES GEOLÓGICAS; GEOLÓGICAS (VISTORIAS -); INVESTIGAÇÃO GEOLÓGICA; PESQUISAS GEOLÓGICAS; PROSPECÇÃO GEOLÓGICA; VISTORIAS GEOLÓGICAS.

(591) 6730990; 5947672

(540)



(531) 3.9.18 ; 29.1.3 ; 29.1.96

(210) **626706** MNA  
(220) 2019.07.05  
(300)

(730) **PT AURIA DENISE ANTONIO MACRÃO  
PT MELVIRO FELIX FERNANDES  
AMBRÓSIO**

(511) 43 SERVIÇOS DE RESTAURAÇÃO [ALIMENTAÇÃO E BEBIDAS].

(591)  
(540)



(531) 11.1.4 ; 27.3.15 ; 27.5.22 ; 27.99.2 ; 27.99.19

(210) **626716** MNA  
(220) 2019.07.05  
(300)

(730) **PT FRUTÍCOLA DO VALE DO SÃO FRANCISCO, UNIPESSOAL, LDA.**

(511) 31 ABACATES FRESCOS; ANANASES FRESCOS; BANANAS FRESCAS; COCOS; FRUTOS TROPICAIS [FRESCOS]; GENGIBRE CRU; GENGIBRE FRESCO; MARACUJÁ FRESCO; MANGAS FRESCAS.

(591) VERDE; VERMELHO

(540)



(531) 24.15.2 ; 24.15.13 ; 29.1.1 ; 29.1.3

(210) **626722** MNA

(220) 2019.07.05

(300)

(730) **PT ANA FILIPA MOLLET**

(511) 09 CONTEÚDOS DE MÉDIA; DADOS GRAVADOS ELETRONICAMENTE; DADOS GRAVADOS ELETRONICAMENTE A PARTIR DA INTERNET; FICHEIROS DE DADOS GRAVADOS.

41 AÇÕES DE FORMAÇÃO; ACOMPANHAMENTO TÉCNICO; ACOMPANHAMENTO TÉCNICO PESSOAL (FORMAÇÃO); ACONSELHAMENTO SOBRE CARREIRAS E ORIENTAÇÃO PROFISSIONAL; ASSESSORIA E ORIENTAÇÃO PROFISSIONAL [ASSESSORIA EM MATÉRIA DE EDUCAÇÃO E FORMAÇÃO]; ATRIBUIÇÃO DE CERTIFICADOS EDUCATIVOS; COACHING [FORMAÇÃO]; COACHING RELACIONADO COM FINANÇAS; CONSULTADORIA EM FORMAÇÃO; CONSULTADORIA EM MATÉRIA DE FORMAÇÃO E APERFEIÇOAMENTO PROFISSIONAL; CONSULTADORIA RELACIONADA COM FORMAÇÃO VOCACIONAL; CURSOS DE DESENVOLVIMENTO EM MATÉRIA DE COMPETÊNCIAS DE CONSULTADORIA; CURSOS DE AUTOCONSCIENCIALIZAÇÃO [FORMAÇÃO]; CURSOS DE DESENVOLVIMENTO PESSOAL; CURSOS DE EDUCAÇÃO RELACIONADOS COM A INDÚSTRIA DE VIAGENS; CURSOS DE ENSINO RELACIONADOS COM A INDÚSTRIA DE VIAGENS; CURSOS DE FORMAÇÃO; CURSOS DE FORMAÇÃO ASSISTIDOS POR COMPUTADOR; CURSOS DE FORMAÇÃO EM MATÉRIA DE ASSUNTOS FILOSÓFICOS; CURSOS DE FORMAÇÃO ESCRITOS; CURSOS DE FORMAÇÃO RELACIONADOS COM INVESTIGAÇÃO E DESENVOLVIMENTO; CURSOS DE FORMAÇÃO RELACIONADOS COM QUESTÕES FILOSÓFICAS; CURSOS DE FORMAÇÃO RELACIONADOS COM SERVIÇOS A CLIENTES; CURSOS DE MEDITAÇÃO; CURSOS EDUCATIVOS RESIDENCIAIS RELACIONADOS COM CAMINHADAS EM MONTANHAS; DEMONSTRAÇÃO COM FINS INSTRUTIVOS; DESENVOLVIMENTO DE MANUAIS EDUCATIVOS; DESENVOLVIMENTO DE MATERIAIS DE INSTRUÇÃO; DESENVOLVIMENTO DE MATERIAL EDUCATIVO; DESENVOLVIMENTO DE PROGRAMAS DE INTERCÂMBIO INTERNACIONAL DE ESTUDANTES; DIREÇÃO DE CURSOS DE FORMAÇÃO; DIREÇÃO DE CURSOS [FORMAÇÃO]; DIREÇÃO DE CURSOS, SEMINÁRIOS E WORKSHOPS; DIREÇÃO DE EXPOSIÇÕES PARA FINS RECREATIVOS; DIREÇÃO DE EXPOSIÇÕES PARA FINS EDUCATIVOS; DIREÇÃO DE SEMINÁRIOS DE INSTRUÇÃO RELACIONADOS COM ORGANIZAÇÃO DO TEMPO; DISPONIBILIZAÇÃO DE FORMAÇÃO ONLINE; DISPONIBILIZAÇÃO DE FORMAÇÃO SOBRE AGRICULTURA, HORTICULTURA E SILVICULTURA; DISPONIBILIZAÇÃO DE FORMAÇÃO EM HIGIENE PARA A INDÚSTRIA DA RESTAURAÇÃO; EDUCAÇÃO; EDUCAÇÃO DE ADULTOS; EDUCAÇÃO E FORMAÇÃO EM MATÉRIA DE CONSERVAÇÃO DA NATUREZA E MEIO AMBIENTE; EDUCAÇÃO EM SENSIBILIZAÇÃO PARA O MOVIMENTO; EDUCAÇÃO [ENSINO]; EDUCAÇÃO LINGÜÍSTICA; EDUCAÇÃO VOCACIONAL PARA JOVENS; ELABORAÇÃO DE CURSOS EDUCATIVOS E DE EXAMES; ENSINO COMPLEMENTAR; ENSINO DE DANÇA; ENSINO DE LÍNGUAS; ENSINO DE LÍNGUAS ESTRANGEIRAS; ENSINO DE PRÁTICAS DE MEDITAÇÃO; ENSINO EM ESCOLAS

SECUNDÁRIAS; ENSINO EM ESCOLAS PRIMÁRIAS; ENSINO EM GESTÃO EMPRESARIAL; ENSINO [FORMAÇÃO]; ENSINO RELACIONADO COM A EDUCAÇÃO ALIMENTAR; ESTABELECIMENTO DE PARÂMETROS DE FORMAÇÃO; ESTABELECIMENTO DE PARÂMETROS EDUCATIVOS; EXAMES EDUCATIVOS; FORMAÇÃO; FORMAÇÃO AVANÇADA; FORMAÇÃO CONTÍNUA; FORMAÇÃO DE ADULTOS; FORMAÇÃO DE PESSOAL; FORMAÇÃO DE EQUIPAS (EDUCAÇÃO); FORMAÇÃO DE PROFESSORES; FORMAÇÃO E INSTRUÇÃO; FORMAÇÃO EM ADMINISTRAÇÃO; FORMAÇÃO EM COMPETÊNCIAS EMPRESARIAIS; FORMAÇÃO EM DESENVOLVIMENTO PESSOAL; FORMAÇÃO EM FILOSOFIA; FORMAÇÃO EM IOGA; FORMAÇÃO EM RELAÇÕES PÚBLICAS; FORMAÇÃO EM SAÚDE E BEM-ESTAR; FORMAÇÃO EM TÉCNICAS PROFISSIONAIS; FORMAÇÃO NO DOMÍNIO DAS VENDAS; FORMAÇÃO NO EMPREGO; FORMAÇÃO PARA PAIS RELACIONADA COM TÉCNICAS PARENTAIS; FORMAÇÃO PARA PAIS RELACIONADA COM A ORGANIZAÇÃO DE GRUPOS DE APOIO A PAIS; FORMAÇÃO PRÁTICA; FORMAÇÃO PRÁTICA [DEMONSTRAÇÃO]; FORMAÇÃO PROFISSIONAL; FORMAÇÃO RELACIONADA COM OPORTUNIDADES DE EMPREGO; FORMAÇÃO RELACIONADA COM COMPETÊNCIAS PROFISSIONAIS; FORMAÇÃO SOBRE DIETA [NÃO MÉDICA]; FORNECIMENTO DE CURSOS DE FORMAÇÃO PARA JOVENS; FORNECIMENTO DE CURSOS DE INSTRUÇÃO PARA JOVENS; FORNECIMENTO DE CURSOS DE AVALIAÇÃO DE COMPETÊNCIAS; FORNECIMENTO DE CURSOS DE INSTRUÇÃO RELACIONADOS COM A GESTÃO DO TEMPO INDIVIDUAL; FORNECIMENTO DE CURSOS DE FORMAÇÃO EM MATÉRIA DE DESENVOLVIMENTO PESSOAL; FORNECIMENTO DE CURSOS DE FORMAÇÃO DESTINADOS A JOVENS, NO ÂMBITO DE PREPARAÇÃO PARA O EMPREGO; FORNECIMENTO DE CURSOS DE FORMAÇÃO PARA JOVENS NO DOMÍNIO DA PREPARAÇÃO DE CARREIRAS PROFISSIONAIS; FORNECIMENTO DE CURSOS DE FORMAÇÃO; FORNECIMENTO DE CURSOS DE INSTRUÇÃO; FORNECIMENTO DE CURSOS DE FORMAÇÃO DESTINADOS À ORIENTAÇÃO PROFISSIONAL DE JOVENS; FORNECIMENTO DE CURSOS DEINSTRUÇÃO SOBRE GESTÃO EM GERAL; FORNECIMENTO DE CURSOS DE INSTRUÇÃO EM MATÉRIA DE AUTOCONSCIENCIALIZAÇÃO; FORNECIMENTO DE CURSOS DE FORMAÇÃO COMPLEMENTAR; FORNECIMENTO DE CURSOS DE FORMAÇÃO CONTÍNUA; FORNECIMENTO DE CURSOS EDUCATIVOS; FORNECIMENTO DE CURSOS PARA FORMAÇÃO; FORNECIMENTO DE EDUCAÇÃO; FORNECIMENTO DE EDUCAÇÃO E FORMAÇÃO; FORNECIMENTO DE EXAMES NA ÁREA DA EDUCAÇÃO; FORNECIMENTO DE FORMAÇÃO EM TÉCNICAS PROFISSIONAIS; FORNECIMENTO DE FORMAÇÃO, EDUCAÇÃO E CURSOS; FORNECIMENTO DE INFORMAÇÃO EDUCATIVA; INFORMAÇÃO EM MATÉRIA DE EDUCAÇÃO; INFORMAÇÃO SOBRE EDUCAÇÃO; INFORMAÇÕES SOBRE EDUCAÇÃO; INSTRUÇÃO DE IOGA; INSTRUÇÃO DE LÍNGUAS; INSTRUÇÃO EDUCATIVA; INSTRUÇÃO EM COMPORTAMENTOS SOCIAIS; INSTRUÇÃO EM CONDIÇÃO FÍSICA PARA ADULTOS E CRIANÇAS; INSTRUÇÃO EM TRATAMENTO DO CORPO; ORGANIZAÇÃO DE APRESENTAÇÕES PARA FINS DE FORMAÇÃO; ORGANIZAÇÃO DE APRESENTAÇÕES COM FINS EDUCATIVOS; ORGANIZAÇÃO DE ATIVIDADES DE FORMAÇÃO; ORGANIZAÇÃO DE ATIVIDADES DE PEDAGÓGICAS; ORGANIZAÇÃO DE AULAS; ORGANIZAÇÃO DE CONFERÊNCIAS DE EDUCAÇÃO; ORGANIZAÇÃO DE CONFERÊNCIAS

RELACIONADAS COM EDUCAÇÃO; ORGANIZAÇÃO DE CONFERÊNCIAS PARA FINS EDUCATIVOS; ORGANIZAÇÃO DE CONFERÊNCIAS EDUCATIVAS; ORGANIZAÇÃO DE CONFERÊNCIAS RELACIONADAS COM FORMAÇÃO; ORGANIZAÇÃO DE CONFERÊNCIAS RELACIONADAS COM FORMAÇÃO VOCACIONAL; ORGANIZAÇÃO DE CONGRESSOS EDUCATIVOS; ORGANIZAÇÃO DE CONVENÇÕES DE EDUCAÇÃO; ORGANIZAÇÃO DE CONVENÇÕES COM FINS EDUCATIVOS; ORGANIZAÇÃO DE CURSOS DE FORMAÇÃO TÉCNICOS; ORGANIZAÇÃO DE CURSOS DE INSTRUÇÃO; ORGANIZAÇÃO DE CURSOS DE FORMAÇÃO; ORGANIZAÇÃO DE CURSOS DE LÍNGUAS; ORGANIZAÇÃO DE CURSOS LINGÜÍSTICOS; ORGANIZAÇÃO DE DEMONSTRAÇÕES PARA FINS EDUCATIVOS; ORGANIZAÇÃO DE DEMONSTRAÇÕES PARA FINS EDUCACIONAIS; ORGANIZAÇÃO DE ESQUEMAS DE FORMAÇÃO PARA JOVENS; ORGANIZAÇÃO DE EVENTOS EDUCATIVOS; ORGANIZAÇÃO DE EXPOSIÇÕES EDUCATIVAS; ORGANIZAÇÃO DE EXPOSIÇÕES PARA FINS EDUCATIVOS; ORGANIZAÇÃO DE EXPOSIÇÕES COM FINS EDUCATIVOS; ORGANIZAÇÃO DE EXPOSIÇÕES PARA FINS DE FORMAÇÃO; ORGANIZAÇÃO DE EXPOSIÇÕES PARA FINS EDUCACIONAIS; ORGANIZAÇÃO DE FESTIVALS PARA FINS DE FORMAÇÃO; ORGANIZAÇÃO DE FESTIVALS PARA FINS EDUCATIVOS; ORGANIZAÇÃO DE SEMINÁRIOS COM FINS EDUCATIVOS; ORGANIZAÇÃO DE PALESTRAS EDUCATIVAS; ORGANIZAÇÃO DE PALESTRAS; ORGANIZAÇÃO DE SEMINÁRIOS DE FORMAÇÃO CONTÍNUA; ORGANIZAÇÃO DE SEMINÁRIOS RELATIVOS A FORMAÇÃO; ORGANIZAÇÃO DE SEMINÁRIOS RELACIONADOS COM FORMAÇÃO; ORGANIZAÇÃO DE SEMINÁRIOS RELACIONADOS COM EDUCAÇÃO; ORGANIZAÇÃO DE SEMINÁRIOS SOBRE EDUCAÇÃO; ORGANIZAÇÃO DE SEMINÁRIOS EDUCATIVOS; ORGANIZAÇÃO DE SIMPÓSIOS EDUCATIVOS; ORGANIZAÇÃO DE SIMPÓSIOS RELACIONADOS COM EDUCAÇÃO; ORGANIZAÇÃO DE SIMPÓSIOS RELACIONADOS COM FORMAÇÃO; ORGANIZAÇÃO DE VISITAS EDUCATIVAS GUIADAS; ORGANIZAÇÃO DE VISITAS PARA FINS DE FORMAÇÃO; ORGANIZAÇÃO DE WORKSHOPS PROFISSIONAIS E CURSOS DE FORMAÇÃO; ORGANIZAÇÃO DE WORKSHOPS E SEMINÁRIOS; ORGANIZAÇÃO E DIREÇÃO DE SIMPÓSIOS; ORGANIZAÇÃO E DIREÇÃO DE CURSOS PRÁTICOS DE FORMAÇÃO [WORKSHOPS]; ORGANIZAÇÃO E DIREÇÃO DE WORKSHOPS DE FORMAÇÃO; ORGANIZAÇÃO E DIREÇÃO DE CONFERÊNCIAS EDUCACIONAIS; ORGANIZAÇÃO E DIREÇÃO DE COLÓQUIOS; ORGANIZAÇÃO E DIREÇÃO DE SEMINÁRIOS EDUCATIVOS; ORGANIZAÇÃO E DIREÇÃO DE SEMINÁRIOS; ORGANIZAÇÃO E DIREÇÃO DE FEIRAS PARA FINS ACADÉMICOS; ORGANIZAÇÃO E DIREÇÃO DE EXPOSIÇÕES PARA FINS EDUCATIVOS; ORGANIZAÇÃO E DIREÇÃO DE FÓRUMS EDUCATIVOS PRESENCIAIS; ORGANIZAÇÃO E DIREÇÃO DE FORUMS EDUCATIVOS PRESENCIAIS; ORGANIZAÇÃO E GESTÃO DE FÓRUMS EDUCACIONAIS EM REGIME DE PRESEÇA; ORGANIZAÇÃO E PREPARAÇÃO DE CURSOS; ORGANIZAÇÃO E REALIZAÇÃO DE SIMPÓSIOS; ORGANIZAÇÃO E REALIZAÇÃO DE WORKSHOPS; ORGANIZAÇÃO E REALIZAÇÃO DE COLÓQUIOS; ORGANIZAÇÃO E REALIZAÇÃO DE SEMINÁRIOS; ORGANIZAÇÃO E REALIZAÇÃO DE PALESTRAS PARA FINS EDUCATIVOS; ORGANIZAÇÃO E REALIZAÇÃO DE PALESTRAS PARA FINS DE FORMAÇÃO; ORGANIZAÇÃO E REALIZAÇÃO DE FEIRAS DE EDUCAÇÃO; ORGANIZAÇÃO E REALIZAÇÃO DE EXPOSIÇÕES PARA FINS DE FORMAÇÃO; ORGANIZAÇÃO E REALIZAÇÃO DE EVENTOS DE PROVAS DE VINHOS

COM FINS EDUCATIVOS; ORGANIZAÇÃO E REALIZAÇÃO DE SEMINÁRIOS DE FORMAÇÃO; ORGANIZAÇÃO E REALIZAÇÃO DE CURSOS DE ENSINO RELACIONADOS COM A INDÚSTRIA DE VIAGENS; ORGANIZAÇÃO E REALIZAÇÃO DE CURSOS DE ENSINO; ORGANIZAÇÃO E REALIZAÇÃO DE WORKSHOPS E SEMINÁRIOS SOBRE AUTOCONSCIÊNCIA; ORGANIZAÇÃO E REALIZAÇÃO DE CURSOS DE FORMAÇÃO; ORGANIZAÇÃO E REALIZAÇÃO DE TUTORIAIS; ORGANIZAÇÃO E REALIZAÇÃO DE REUNIÕES SOBRE TEMAS EDUCATIVOS; ORGANIZAÇÃO E REALIZAÇÃO DE CURSOS PARA ADULTOS EM ESCOLAS DIURNAS; ORIENTAÇÃO PESSOAL [FORMAÇÃO]; ORIENTAÇÃO PROFISSIONAL; ORIENTAÇÃO PROFISSIONAL [ASSESSORIA EM MATÉRIA DE EDUCAÇÃO OU FORMAÇÃO]; ORIENTAÇÃO PROFISSIONAL [CONSULTORIA EM EDUCAÇÃO OU FORMAÇÃO]; ORIENTAÇÃO PROFISSIONAL [EDUCAÇÃO]; PLANEAMENTO DE CONFERÊNCIAS PARA FINS EDUCATIVOS; PLANEAMENTO DE PALESTRAS COM FINS EDUCATIVOS; PLANEAMENTO DE SEMINÁRIOS COM FINS EDUCATIVOS; PLANEAMENTO E REALIZAÇÃO DE AÇÕES DE FORMAÇÃO; PREPARAÇÃO DE CURSOS DE INSTRUÇÃO, EDUCAÇÃO E FORMAÇÃO PARA JOVENS E ADULTOS; PREPARAÇÃO DE CURSOS EDUCATIVOS E EXAMES; PRESTAÇÃO DE CURSOS DE FORMAÇÃO PROFISSIONAL; PRESTAÇÃO DE CURSOS DE FORMAÇÃO; PRESTAÇÃO DE INFORMAÇÕES RELACIONADAS COM EDUCAÇÃO; PRESTAÇÃO DE INFORMAÇÕES RELACIONADAS COM A FORMAÇÃO; PRESTAÇÃO DE SERVIÇOS DE FORMAÇÃO E EDUCAÇÃO; PRESTAÇÃO DE SERVIÇOS DE FORMAÇÃO; PRESTAÇÃO DE SERVIÇOS DE FORMAÇÃO PARA EMPRESAS; PRODUÇÃO DE MATERIAL DIDÁTICO PARA DISTRIBUIÇÃO EM CURSOS PROFISSIONAIS; PRODUÇÃO DE MATERIAL DIDÁTICO PARA DISTRIBUIÇÃO EM PALESTRAS DE GESTÃO; PRODUÇÃO DE MATERIAL DIDÁTICO PARA DISTRIBUIÇÃO EM PALESTRAS PROFISSIONAIS; PRODUÇÃO DE MATERIAL DIDÁTICO PARA DISTRIBUIÇÃO EM SEMINÁRIOS PROFISSIONAIS; PRODUÇÃO E ALUGUER DE MATERIAL EDUCATIVO E DIDÁTICO; REALIZAÇÃO DE AÇÕES DE FORMAÇÃO; REALIZAÇÃO DE AULAS; REALIZAÇÃO DE CONFERÊNCIAS EDUCATIVAS; REALIZAÇÃO DE CURSOS EDUCATIVOS; REALIZAÇÃO DE DEMONSTRAÇÕES COM FINS EDUCATIVOS; REALIZAÇÃO DE EVENTOS EDUCATIVOS; REALIZAÇÃO DE EXCURSÕES PARA FINS DE FORMAÇÃO; REALIZAÇÃO DE PROVAS E TESTES EDUCACIONAIS; RECONVERSÃO PROFISSIONAL; REALIZAÇÃO DE WORKSHOPS EDUCATIVOS NO DOMÍNIO DA GESTÃO DE NEGÓCIOS; SEMINÁRIOS EDUCATIVOS; SERVIÇO DE EDUCAÇÃO NO ÂMBITO DO COACHING; SERVIÇOS DE ASSESSORIA EM MATÉRIA DE CARREIRAS (ASSESSORIA EM EDUCAÇÃO OU FORMAÇÃO); SERVIÇOS DE ASSESSORIA EM MATÉRIA DE EDUCAÇÃO; SERVIÇOS DE ASSESSORIA RELACIONADOS COM EDUCAÇÃO; SERVIÇOS DE ASSESSORIA RELACIONADOS COM FORMAÇÃO; SERVIÇOS DE ATIVIDADES DE FORMAÇÃO; SERVIÇOS DE AVALIAÇÃO EDUCATIVA; SERVIÇOS DE CONSULTADORIA EM FORMAÇÃO EMPRESARIAL; SERVIÇOS DE CONSULTADORIA EM MATÉRIA DE EDUCAÇÃO EMPRESARIAL; SERVIÇOS DE CONSULTADORIA PROFISSIONAL RELACIONADOS COM EDUCAÇÃO; SERVIÇOS DE CONSULTADORIA EM MATÉRIA DE EDUCAÇÃO; SERVIÇOS DE CONSULTADORIA RELACIONADOS COM FORMAÇÃO; SERVIÇOS DE CONSULTADORIA EM MATÉRIA DE FORMAÇÃO DE EMPREGADOS; SERVIÇOS DE CONSULTADORIA NO DOMÍNIO DA

FORMAÇÃO EM GESTÃO; SERVIÇOS DE CONSULTORIA EM MATÉRIA DE EDUCAÇÃO E FORMAÇÃO; SERVIÇOS DE CONSULTORIA RELACIONADOS COM A ELABORAÇÃO DE CURSOS DE FORMAÇÃO; SERVIÇOS DE EDUCAÇÃO; SERVIÇOS DE EDUCAÇÃO E FORMAÇÃO EM MATÉRIA DE ORIENTAÇÃO PESSOAL; SERVIÇOS DE EDUCAÇÃO E FORMAÇÃO LINGÜÍSTICA; SERVIÇOS DE EDUCAÇÃO E FORMAÇÃO VOCACIONAL; SERVIÇOS DE EDUCAÇÃO E FORMAÇÃO SOBRE JOGOS; SERVIÇOS DE EDUCAÇÃO FORNECIDOS PARA OS PROFESSORES DE CRIANÇAS; SERVIÇOS DE EDUCAÇÃO PARA ADULTOS RELACIONADOS COM GESTÃO; SERVIÇOS DE EDUCAÇÃO PARA ADULTOS RELACIONADOS COM PROPRIEDADE INTELECTUAL; SERVIÇOS DE EDUCAÇÃO PARA ADULTOS NO DOMÍNIO DAS QUESTÕES AMBIENTAIS; SERVIÇOS DE EDUCAÇÃO RELACIONADOS COM MEDITAÇÃO; SERVIÇOS DE EDUCAÇÃO RELACIONADOS COM IOGA; SERVIÇOS DE EDUCAÇÃO RELACIONADOS COM A SAÚDE; SERVIÇOS DE EDUCAÇÃO RELACIONADOS COM FORMAÇÃO EMPRESARIAL; SERVIÇOS DE EDUCAÇÃO RELACIONADOS COM O DESENVOLVIMENTO DAS FACULDADES INTELECTUAIS DAS CRIANÇAS; SERVIÇOS DE EDUCAÇÃO RELACIONADOS COM SERVIÇOS DE QUALIDADE; SERVIÇOS DE ENSINO A ADULTOS; SERVIÇOS DE ENSINO DA LÍNGUA INGLESA; SERVIÇOS DE EDUCAÇÃO UNIVERSITÁRIA; SERVIÇOS DE ENSINO DE LÍNGUAS ESTRANGEIRAS; SERVIÇOS DE ENSINO PARA COMPETÊNCIAS DE COMUNICAÇÃO; SERVIÇOS DE ENSINO RELACIONADOS COM FORMAÇÃO PROFISSIONAL; SERVIÇOS DE FORMAÇÃO COMERCIAL; SERVIÇOS DE FORMAÇÃO DE PESSOAL; SERVIÇOS DE FORMAÇÃO DE PROFESSORES; SERVIÇOS DE FORMAÇÃO DE PESSOAL DE VENDAS; SERVIÇOS DE FORMAÇÃO EM NEGÓCIOS; SERVIÇOS DE FORMAÇÃO EM VENDAS; SERVIÇOS DE FORMAÇÃO NO EMPREGO; SERVIÇOS DE FORMAÇÃO PARA PESSOAL; SERVIÇOS DE FORMAÇÃO PROFISSIONAL; SERVIÇOS DE FORMAÇÃO RELACIONADOS COM A GESTÃO EMPRESARIAL; SERVIÇOS DE FORMAÇÃO RELACIONADOS COM A EXPRESSÃO VOCAL; SERVIÇOS DE FORMAÇÃO RELACIONADOS COM ORATÓRIA; SERVIÇOS DE FORMAÇÃO RELACIONADOS COM A TERAPÊUTICA DE ANÁLISE DE CAUSAS PRIMÁRIAS POR HIPNOSE; SERVIÇOS DE FORMAÇÃO RELACIONADOS COM CONSULTADORIA DE GESTÃO; SERVIÇOS DE FORMAÇÃO RELACIONADOS COM A ELOCUÇÃO; SERVIÇOS DE FORMAÇÃO RELACIONADOS COM O DESIGN; SERVIÇOS DE INFORMAÇÃO E CONSULTORIA EM MATÉRIA DE PREPARAÇÃO, CELEBRAÇÃO E ORGANIZAÇÃO DE WORKSHOPS [FORMAÇÃO]; SERVIÇOS DE INFORMAÇÃO E ACONSELHAMENTO SOBRE CARREIRAS (ACONSELHAMENTO NA ÁREA DA EDUCAÇÃO E FORMAÇÃO); SERVIÇOS DE FORMAÇÃO RELACIONADOS COM SAÚDE OCUPACIONAL; SERVIÇOS DE INFORMAÇÃO EM MATÉRIA DE EDUCAÇÃO; SERVIÇOS DE INFORMAÇÃO RELACIONADOS COM ESCOLAS; SERVIÇOS DE INFORMAÇÕES RELACIONADAS COM A EDUCAÇÃO; SERVIÇOS DE INSTITUTO DE EDUCAÇÃO; SERVIÇOS DE INSTRUÇÃO RELACIONADOS COM MODELAGEM; SERVIÇOS DE INSTRUÇÃO SENSORIAL; SERVIÇOS DE PALESTRAS RELACIONADOS COM TÉCNICAS DE VENDAS; SERVIÇOS DE RECREAÇÃO E FORMAÇÃO; SERVIÇOS DE TREINADORES PESSOAIS; SERVIÇOS EDUCACIONAIS PARA FORNECIMENTO DE CURSOS DE INSTRUÇÃO; SERVIÇOS EDUCACIONAIS PARA FORNECIMENTO DE CURSOS DE EDUCAÇÃO; SERVIÇOS

(591)

(540)

EDUCATIVOS RELACIONADOS COM O DESENVOLVIMENTO DAS FACULDADES MENTAIS DAS CRIANÇAS; SERVIÇOS EDUCATIVOS RELACIONADOS COM MAGNETISMO AIURVÉDICO; SERVIÇOS EDUCATIVOS RELACIONADOS COM A CONSERVAÇÃO; SERVIÇOS EDUCATIVOS RELACIONADOS COM A CONSERVAÇÃO DA NATUREZA; SERVIÇOS EDUCATIVOS RELACIONADOS COM O DESENVOLVIMENTO ESPIRITUAL; SERVIÇOS ESCOLARES; SERVIÇOS PRESTADOS POR INSTITUTOS DE EDUCAÇÃO; TRANSMISSÃO DE KNOW-HOW [FORMAÇÃO]; TRANSFERÊNCIA DE KNOW-HOW [FORMAÇÃO]; TESTES VOCACIONAIS; TREINO DE IOGA; TUTORIA ACADÊMICA DE CRIANÇAS EM IDADE ESCOLAR; WORKSHOPS DE FORMAÇÃO; WORKSHOPS PARA FINS EDUCATIVOS



(531) 2.1.23 ; 5.3.15 ; 5.5.14

(210) **626724**

MNA

(220) 2019.07.05

(300)

(730) **PT HISTÓRIAS ALINHADAS UNIPESSOAL LDA**

(511) 43 SERVIÇOS DE ALIMENTAÇÃO E BEBIDAS PARA CLIENTES.

(591)

(540)



(531) 21.3.1 ; 26.1.19

(210) **626729**

MNA

(220) 2019.07.05

(300)

(730) **PT PEDRO CONTREIRAS**

(511) 37 APLICAÇÃO DE REVESTIMENTOS EM EDIFÍCIOS; APLICAÇÃO DE REVESTIMENTOS; CONSTRUÇÃO; CONSTRUÇÃO DE CASAS; CONSTRUÇÃO DE PAREDES; CONSTRUÇÃO DE PAVIMENTOS; CONSTRUÇÃO E REPARAÇÃO DE EDIFÍCIOS; CONSTRUÇÃO PERSONALIZADA DE CASAS; CONSULTORIA EM CONSTRUÇÃO; DECORAÇÃO DE EDIFÍCIOS; SERVIÇOS DE CONSTRUÇÃO E DE

EDIFICAÇÃO; SERVIÇOS DE CONSULTORIA E INFORMAÇÃO RELACIONADOS COM A CONSTRUÇÃO; SERVIÇOS DE CONSULTORIA RELACIONADOS COM A CONSTRUÇÃO DE EDIFÍCIOS; SERVIÇOS DE ISOLAMENTO [CONSTRUÇÃO]; ALUGUER DE INSTALAÇÕES DE CONSTRUÇÃO; TRABALHOS DE SERRALHARIA [REPARAÇÕES]

(591)  
(540)

# HOUSE

CONCEPT STORE

(531) 27.5.9 ; 27.5.17

(210) **626734** MNA  
(220) 2019.07.06  
(300)  
(730) **PT JOSÉ PEDRO BORGES GUERRA**  
(511) 28 MINIATURAS DE VEÍCULOS  
(591) (Preto);(Vermelho);(RGB 255,192,0);(RGB 237,125, 49);  
(540)



**MODEL HEAVY MOTOR**

(531) 26.1.6 ; 26.4.16 ; 26.4.18 ; 26.4.24 ; 26.4.98 ; 27.5.8 ; 27.5.22 ; 27.99.8 ; 27.99.13

(210) **626735** MNA  
(220) 2019.07.06  
(300)  
(730) **PT INÊS MARGARIDA CARREIRA BERNARDO**  
(511) 41 SERVIÇOS DE ARTISTAS DE ESPETÁCULO; EXIBIÇÃO DE ESPETÁCULOS AO VIVO; SERVIÇOS DE COMPOSIÇÃO MUSICAL; ORGANIZAÇÃO E DIREÇÃO DE CONCERTOS; PRODUÇÃO DE MÚSICA; DISPONIBILIZAÇÃO DE MÚSICA ONLINE, NÃO PARADOWNLOAD; DISPONIBILIZAÇÃO DE VÍDEOS ONLINE, NÃO PARA DOWNLOAD; REDAÇÃO MUSICAL

(591)  
(540)

## CATRAIA

(210) **626737** MNA  
(220) 2019.07.06  
(300)  
(730) **PT SKINFACIT MAKEUP & COSMETICS LDA**

(511) 18 ALÇAS PARA MALAS DE MÃO; ALÇAS PARA PORTA-MOEDAS; BAGAGEM; BOLSAS; BOLSAS DE COSMÉTICOS; BOLSAS DE COURO; BOLSAS DE FELTRO; BOLSAS DE FIM DE SEMANA; BOLSAS DE MÃO DE SENHORA; BOLSAS DE MÃO DE SENHORA EM COURO; BOLSAS DE MÃO PARA HOMEM; BOLSAS DE MÃO PEQUENAS SEM ALÇAS; BOLSAS DE SENHORA (CARTEIRAS DE MÃO); BOLSAS DE VIAGEM; BOLSAS DE TRAZER À CINTURA; BOLSAS DE TRANSPORTE MULTIÚSOS; BOLSAS EM COURO; BOLSAS E CARTEIRAS EM COURO; BOLSAS EM COURO PARA CARTÕES DE CRÉDITO; BOLSAS PARA BAGAGEM; BOLSAS PARA CARTAS DE CONDUÇÃO; BOLSAS PARA COSMÉTICOS [NÃO GUARNECIDAS]; BOLSAS PARA GUARDAR MAQUILHAGENS, CHAVES E ARTIGOS DE USO PESSOAL; BOLSAS PARA SAPATOS; BOLSAS PEQUENAS PARA HOMEM; CARTEIRA PARA CARTÕES DE CRÉDITO EM IMITAÇÃO DE COURO; CARTEIRA PORTA-CARTÕES; CARTEIRAS COM COMPARTIMENTOS PARA CARTÕES; CARTEIRAS COM PORTA-CARTÕES; CARTEIRAS DE BOLSO; CARTEIRAS DE COURO; CARTEIRAS EM COURO PARA CARTÕES DE CRÉDITO; CARTEIRAS [MALAS DE MÃO]; CARTEIRAS [MARROQUINARIA]; CARTEIRAS PARA CARTÕES; CARTEIRAS PARA CARTÕES DE CRÉDITO; CARTEIRAS PARA NOTAS DE BANCO; CONJUNTO DE MALAS; MALAS DE MÃO; MALAS DE MÃO PARA SENHORA EM IMITAÇÃO DE COURO; MALAS DE MÃO [PARA SENHORA], BOLSAS E CARTEIRAS; MALAS DE SENHORA TIPO SACO; MALAS DE SENHORA PARA CERIMÓNIA; MALAS DE SENHORA À MODA; MOCHILAS; MOCHILAS [COM DUAS ALÇAS]; MOCHILAS COM UMA ALÇA; MOCHILAS DE COSTAS; MOCHILAS DE OMBRO; MOCHILAS ESCOLARES; MOCHILAS ESCOLARES PARA CRIANÇAS; MOCHILAS PARA ARTIGOS DE USO DIÁRIO; PASTAS; PASTA PARA DOCUMENTOS; PASTAS E MALETAS PARA DOCUMENTOS; PASTAS EM COURO; PASTAS EM COURO PARA DOCUMENTOS; PASTAS [MARROQUINARIA]; PASTAS [MALETAS]; PASTAS [MARROQUINARIA] [PORTA-DOCUMENTOS]; PASTAS PARA CONFERÊNCIAS; PASTAS PARA DOCUMENTOS; PASTAS PARA ESTUDANTES; PASTAS PARA TRANSPORTAR DOCUMENTOS; PASTAS [PRODUTOS EM COURO]; POCHEDES; POCHEDES [CARTEIRAS DE MÃO]; POCHEDES DE CERIMÓNIA; PORTA-CARTÕES DE CRÉDITO EM COURO; PORTA-DOCUMENTOS; COURO SINTÉTICO; ESTOJOS EM COURO OU EM CARTÃO-COURO [COURO ARTIFICIAL]; IMITAÇÕES DE COURO; IMITAÇÕES DE PELES; PORTA-CARTÕES EM IMITAÇÃO DE COURO; PORTA-CARTÕES EM COURO

(591)  
(540)

## ARTIFACT

(210) **626742** MNA  
(220) 2019.07.07  
(300)  
(730) **PT MÓNICA MARIA MENDONÇA CARRILHO**

(511) 29 LEGUMES CONGELADOS  
 (591) verde;branco;roxo;verde-escuro;rosa;amarelo;rosa-escuro;  
 (540)



(531) 5.3.13 ; 5.3.16 ; 26.1.4 ; 26.1.20 ; 26.1.24 ; 27.5.1

(210) **626746** MNA  
 (220) 2019.07.05  
 (300)  
 (730) ES AMC INNOVA JUICE & DRINKS, S.L.  
 (511) 32 SUMOS, SMOOTHIES, BEBIDAS VEGETAIS,  
 BEBIDAS E SOPAS À BASE DE FRUTAS E LEGUMES,  
 XAROPES E OUTRAS PREPARAÇÕES PARA FAZER  
 BEBIDAS, ÁGUAS E OUTRAS BEBIDAS NÃO  
 ALCOÓLICAS.

(591) VERDE ESCURO E VERDE CLARO  
 (540)



(531) 26.99.3 ; 26.99.22 ; 29.1.3

(210) **626747** MNA  
 (220) 2019.07.05  
 (300)  
 (730) IE BAILE DE FAVELA  
 (511) 41 ORGANIZAÇÃO E REALIZAÇÃO DE BAILES  
 (591)  
 (540)



(531) 26.11.8 ; 26.13.99 ; 27.5.22 ; 27.99.2 ; 27.99.6

(210) **626748** MNA  
 (220) 2019.07.08  
 (300)  
 (730) PT PAULO FERNANDO QUINTAS RIBEIRO  
 (511) 24 ROUPA DE CAMA; ROUPA DE MESA; ROUPA DE  
 CASA; ROUPA DE BANHO, EXCETO VESTUÁRIO  
 25 VESTUÁRIO; CALÇADO; CHAPELARIA  
 (591)  
 (540)



(531) 26.11.8 ; 27.5.9 ; 27.99.21

(210) **626749** MNA  
 (220) 2019.07.04  
 (300)  
 (730) PT ANNA MARIA DOS SANTOS  
 (511) 25 VESTUÁRIO EM TECIDO.  
 (591)  
 (540)



(531) 15.3.3

(210) **626754** MNA  
 (220) 2019.07.05  
 (300)  
 (730) PT FEDERAÇÃO PORTUGUESA DE  
 FUTEBOL

(511) 41 ORGANIZAÇÃO DE ATIVIDADES DESPORTIVAS;  
ORGANIZAÇÃO DE COMPETIÇÕES DESPORTIVAS;  
ATIVIDADES DESPORTIVAS E CULTURAIS;  
REALIZAÇÃO DE EVENTOS DESPORTIVOS;  
ORGANIZAÇÃO E DIREÇÃO DE CERIMÓNIAS DE  
ENTREGA DE PRÉMIOS.

(591)  
(540)



(531) 1.15.3 ; 27.3.12 ; 27.99.6

(511) 41 ORGANIZAÇÃO DE ATIVIDADES DESPORTIVAS;  
ORGANIZAÇÃO DE COMPETIÇÕES DESPORTIVAS;  
ATIVIDADES DESPORTIVAS E CULTURAIS;  
REALIZAÇÃO DE EVENTOS DESPORTIVOS;  
ORGANIZAÇÃO E DIREÇÃO DE CERIMÓNIAS DE  
ENTREGA DE PRÉMIOS.

(591)  
(540)



(531) 1.15.3 ; 27.3.12 ; 27.99.6

(210) **626756** MNA  
(220) 2019.07.05  
(300)  
(730) PT **FEDERAÇÃO PORTUGUESA DE  
FUTEBOL**

(511) 41 ORGANIZAÇÃO DE ATIVIDADES DESPORTIVAS;  
ORGANIZAÇÃO DE COMPETIÇÕES DESPORTIVAS;  
ATIVIDADES DESPORTIVAS E CULTURAIS;  
REALIZAÇÃO DE EVENTOS DESPORTIVOS;  
ORGANIZAÇÃO E DIREÇÃO DE CERIMÓNIAS DE  
ENTREGA DE PRÉMIOS.

(591)  
(540)



(531) 1.15.3 ; 27.3.12 ; 27.99.6

(210) **626758** MNA  
(220) 2019.07.05  
(300)  
(730) PT **FEDERAÇÃO PORTUGUESA DE  
FUTEBOL**

(511) 41 ORGANIZAÇÃO DE ATIVIDADES DESPORTIVAS;  
ORGANIZAÇÃO DE COMPETIÇÕES DESPORTIVAS;  
ATIVIDADES DESPORTIVAS E CULTURAIS;  
REALIZAÇÃO DE EVENTOS DESPORTIVOS;  
ORGANIZAÇÃO E DIREÇÃO DE CERIMÓNIAS DE  
ENTREGA DE PRÉMIOS.

(591)  
(540)



(531) 1.15.3 ; 27.3.12 ; 27.99.6

(210) **626757** MNA  
(220) 2019.07.05  
(300)  
(730) PT **FEDERAÇÃO PORTUGUESA DE  
FUTEBOL**

(210) **626760** MNA  
(220) 2019.07.05  
(300)  
(730) PT **ROGELIO ALEXANDER OLIVEIRA  
CASTELLANOS**



- (511) 30 BOLOS DE PASTELARIA COM FRUTA; BOLOS DE PASTELARIA CONTENDO FRUTA; BOLOS PEQUENOS (PASTELARIA); PASTELARIA À BASE DE LARANJA; PASTELARIA, BOLOS, TARTES E BISCOITOS (BOLACHAS); PASTELARIA DE CHOCOLATE; PASTELARIA DE LONGA DURAÇÃO; PASTELARIA DE SEMENTES DE PAPOILA; PASTELARIA FOLHADA; PASTELARIA FOLHADA QUE CONTEM FIAMBRE; PASTELARIA SALGADA; PASTELARIA VARIADA; PETITS FOUR [PASTELARIA]; PRODUTOS DE PASTELARIA; PRODUTOS DE PASTELARIA COM RECHEIO DE FRUTAS; PRODUTOS DE PASTELARIA DE AMÊNDOA; SOBREMESAS PREPARADAS (PASTELARIA); BOLO EM CAMADAS DE CHOCOLATE COM PÃO-DE-LÓ DE CHOCOLATE; HAMBURGERS NO PÃO; HAMBÚRGUERES COZINHADOS E DENTRO DE UM PÃOZINHO; HAMBÚRGUERES NO PÃO; PÃO; PÃO DE CENTEIO; PÃO DE LEITE; PÃO-DE-LÓ; PÃO INTEGRAL; PÃO FRESCO; PÃO MULTICEREAIS; PÃO ESTALADIÇO; PÃO E BRIOCHES; PÃO DE MISTURA; PÃO RALADO; PÃO RECHEADO; PÃO SEM GLÚTEN; PÃO TORRADO; PUDIM DE PÃO; BOMBONS; BOMBONS COM AROMAS DE FRUTA; BOMBONS CONTENDO FRUTA; BOMBONS DE AÇÚCAR; BOMBONS DE CHOCOLATE; BOMBONS DE CHOCOLATE COM RECHEIO TIPO CREME; BOMBONS [DOÇARIA]; CARAMELOS (BOMBONS, REBUÇADOS); PRALINÉS [BOMBONS]; CHEESECAKES.
- 43 DISPONIBILIZAÇÃO DE ALIMENTOS E BEBIDAS EM PASTELARIAS; SERVIÇOS DE ALIMENTAÇÃO E BEBIDAS EM PASTELARIAS.

(591)  
(540)



(531) 5.13.1 ; 24.9.1 ; 27.99.13

- (210) **626763** MNA  
(220) 2019.07.05  
(300)  
(730) PT **FEDERAÇÃO PORTUGUESA DE FUTEBOL**

- (511) 41 ORGANIZAÇÃO DE ATIVIDADES DESPORTIVAS; ORGANIZAÇÃO DE COMPETIÇÕES DESPORTIVAS; ATIVIDADES DESPORTIVAS E CULTURAIS; REALIZAÇÃO DE EVENTOS DESPORTIVOS; ORGANIZAÇÃO E DIREÇÃO DE CERIMÓNIAS DE ENTREGA DE PRÉMIOS.

(591)  
(540)



(531) 1.15.3 ; 27.3.12 ; 27.99.6

- (210) **626764** MNA  
(220) 2019.07.05  
(300)  
(730) PT **BRAVAL - VALORIZAÇÃO E TRATAMENTO DE RESÍDUOS SÓLIDOS, S.A.**
- (511) 01 COMPOSTO ORGÂNICO [FERTILIZANTE].  
(591) PANTONE 463C (CASTANHO); PANTONE 360C (VERDE CLARO); PANTONE 349C (VERDE ESCURO)  
(540)



(531) 5.3.15 ; 24.17.5 ; 25.5.94 ; 27.5.7 ; 29.1.3 ; 29.1.7

- (210) **626768** MNA  
(220) 2019.07.05  
(300)  
(730) PT **BERNARDO CARY VIANA CHARTERS MARCHANTE**

- (511) 29 AZEITE; AZEITE VIRGEM EXTRA.  
(591)  
(540)



(531) 6.1.4

(210) **626770** MNA  
 (220) 2019.07.05  
 (300)  
 (730) **PT TANKA NATH SAPKOTA**  
 (511) 35 GESTÃO COMERCIAL DE RESTAURANTES.  
 (591)  
 (540)



(531) 5.3.14 ; 27.5.1 ; 27.5.7 ; 27.5.24

(210) **626772** MNA  
 (220) 2019.07.05  
 (300)  
 (730) **PT ELIZETE BERNARDO VIEGAS**  
 (511) 25 CASACOS DE SENHORA; CUECAS DE SENHORA;  
 CUECAS PARA SENHORA; FATOS DE BANHO PARA  
 SENHORA; VESTIDOS DE CERIMÓNIA PARA  
 SENHORA; VESTIDOS DE SENHORA; VESTIDOS DE  
 VERÃO SEM MANGAS PARA SENHORAS;  
 VESTUÁRIO EXTERIOR DE SENHORA.  
 (591)  
 (540)

**KIANDA**  
 FEELING CHIC

(531) 27.5.1

(210) **626773** MNA  
 (220) 2019.07.06  
 (300)  
 (730) **PT PLF MOTOR, LDA**  
 (511) 25 VESTUÁRIO PARA MOTORISTAS  
 (591)  
 (540)

**WEARMOTO**

(210) **626775** MNA  
 (220) 2019.07.06  
 (300)  
 (730) **PT APLAUDE TERNURAS, LDA**

(511) 41 SERVIÇOS RECREATIVOS PARA IDOSOS.  
 43 CASAS DE TERCEIRA IDADE [LARES]; LARES DE  
 IDOSOS; SERVIÇOS DE LARES DE IDOSOS;  
 SERVIÇOS DE CUIDADOS TEMPORÁRIOS SOB A  
 FORMA DE CUIDADOS DE DIA PARA ADULTOS.  
 44 CUIDADOS PALIATIVOS; CUIDADOS DE  
 ENFERMAGEM; SERVIÇOS DE ENFERMAGEM  
 GERIÁTRICA; ENFERMAGEM; SERVIÇOS  
 HOSPITALARES DE ENFERMAGEM AO DOMICÍLIO;  
 VISITAS E CUIDADOS DE ENFERMAGEM AO  
 DOMICÍLIO.  
 45 SERVIÇOS DE ACOMPANHAMENTO DE IDOSOS E  
 DE DEFICIENTES.

(591)  
 (540)



(531) 2.9.14 ; 5.3.17 ; 27.99.3

(210) **626776** MNA  
 (220) 2019.07.07  
 (300)  
 (730) **PT PEDRO VIDAL BAPTISTA**  
 (511) 28 ARTIGOS DE DESPORTO  
 (591)  
 (540)



(531) 26.3.18 ; 26.3.23 ; 27.5.14 ; 27.5.24

(210) **626777** MNA  
 (220) 2019.07.07  
 (300)  
 (730) **PT JOANA FILIPA RAMOS LAPA**  
**PT MARIA ANA PEREIRA DE PESSOA**  
**NEGRÃO**

(511) 41 DISPONIBILIZAÇÃO DE PUBLICAÇÕES ON-LINE;  
 DISPONIBILIZAÇÃO DE PUBLICAÇÕES  
 ELETRÓNICAS; CRIAÇÃO [ESCRITA] DE  
 PODCASTS; CRIAÇÃO [ESCRITA] DE CONTEÚDOS

EDUCATIVOS PARA PODCASTS; PUBLICAÇÃO DE MATERIAL DIDÁTICO; PUBLICAÇÃO DE MATERIAL EDUCATIVO; SERVIÇOS DE REDAÇÃO DE BLOGUES; ADMINISTRAÇÃO [ORGANIZAÇÃO] DE SERVIÇOS DE ENTRETENIMENTO; ADMINISTRAÇÃO [ORGANIZAÇÃO] DE ATIVIDADES CULTURAIS; APRESENTAÇÃO DE EVENTOS DE ENTRETENIMENTO AO VIVO; CABARÉS E DISCOTECAS; DEMONSTRAÇÕES AO VIVO PARA FINS DE ENTRETENIMENTO; DEMONSTRAÇÕES DE FILMES PARA FINS INSTRUTIVOS; EDUCAÇÃO E FORMAÇÃO; ESPETÁCULOS DE VARIEDADES; EXIBIÇÃO DE FILMES; EXPLORAÇÃO DE INSTALAÇÕES RECREATIVAS DE UM CLUBE; ORGANIZAÇÃO DE ATIVIDADES RECREATIVAS; ORGANIZAÇÃO DE ATIVIDADES RECREATIVAS DE GRUPO; ORGANIZAÇÃO DE ENTRETENIMENTO; ORGANIZAÇÃO DE EVENTOS DE ENTRETENIMENTO COSPLAY (DISFARCES); ORGANIZAÇÃO DE EVENTOS PARA FINS RECREATIVOS; REALIZAÇÃO DE ATIVIDADES DE ENTRETENIMENTO; REALIZAÇÃO DE EVENTOS RECREATIVOS; SERVIÇOS DE CLUBE NOTURNO [ENTRETENIMENTO]; SERVIÇOS DE CLUBE SOCIAL PARA FINS DE ENTRETENIMENTO; SERVIÇOS DE DANÇAS EXÓTICAS; ORGANIZAÇÃO DE CONFERÊNCIAS; ORGANIZAÇÃO DE EXPOSIÇÕES PARA FINS EDUCATIVOS; ORGANIZAÇÃO DE EXPOSIÇÕES PARA FINS CULTURAIS; ORGANIZAÇÃO DE PALESTRAS; ORGANIZAÇÃO DE SEMINÁRIOS E CONFERÊNCIAS; ORGANIZAÇÃO E ORIENTAÇÃO DE CONFERÊNCIAS; ORGANIZAÇÃO E REALIZAÇÃO DE CONFERÊNCIAS; PREPARAÇÃO, DIREÇÃO E ORGANIZAÇÃO DE CONGRESSOS; PREPARAÇÃO, DIREÇÃO E ORGANIZAÇÃO DE CONFERÊNCIAS; PREPARAÇÃO, DIREÇÃO E ORGANIZAÇÃO DE SEMINÁRIOS; FORNECIMENTO DE ENTRETENIMENTO MULTIMÉDIA ATRAVÉS DE UM WEBSITE; PRODUÇÃO DE VÍDEOS; AÇÕES DE FORMAÇÃO; CURSOS DE DESENVOLVIMENTO PESSOAL; CURSOS DE FORMAÇÃO; CURSOS DE FORMAÇÃO ASSISTIDOS POR COMPUTADOR; DISPONIBILIZAÇÃO DE FORMAÇÃO ONLINE; EDUCAÇÃO DE ADULTOS

(591)  
(540)



(531) 26.1.19 ; 27.99.24

(210) **626778** MNA  
(220) 2019.07.07  
(300)  
(730) **PT INÊS SOFIA NUNES EUGÉNIO**  
**PT FILIPE MANUEL ANDRADE DE MATOS**  
(511) 32 CERVEJAS ARTESANAIS; CERVEJA  
(591)  
(540)

## IPPYFIL

(210) **626779** MNA  
(220) 2019.07.07  
(300)  
(730) **PT TERESA MARGARIDA DA SILVA**  
**RIBEIRO DE CONDE BELO**  
(511) 44 SERVIÇOS DE DESIGN DE JARDINS  
(591)  
(540)

*Up* by *Jardinaria*  
**gardens**

(531) 27.5.1 ; 27.5.13

(210) **626780** MNA  
(220) 2019.07.07  
(300)  
(730) **PT ANA MARIA DOS SANTOS MORGADO**  
**PAUL**  
(511) 14 MISSANGAS PARA FAZER JOIAS; MISSANGAS PARA FAZER JÓIAS; JOIAS; JOIAS DE FANTASIA; JOIAS PARA CRIANÇAS; JOIAS PRECIOSAS; JÓIAS REVESTIDAS COM METAIS PRECIOSOS; ANÉIS [JOIAS] FEITOS DE METAIS PRECIOSOS  
(591)  
(540)

## SWARISIMO

(210) **626782** MNA  
(220) 2019.07.07  
(300)  
(730) **PT FERNANDO RAIMUNDO SOUSA**  
**MOREIRA**  
(511) 36 SERVIÇOS DE MEDIAÇÃO PARA VENDA, À COMISSÃO, DE BENS IMOBILIÁRIOS; SERVIÇOS RELACIONADOS COM A GESTÃO IMOBILIÁRIA  
(591)  
(540)

## GRANDE PORTO IMOBILIÁRIA

(210) **626783** MNA  
(220) 2019.07.07  
(300)  
(730) **PT DIOGO MIGUEL MENDES CORREIA**

(511) 43 SERVIÇOS DE CLUBE NOTURNO, INCLUINDO O FORNECIMENTO DE REFEIÇÕES

(591)  
(540)

**GOODFELLAS**

(210) **626785** MNA

(220) 2019.07.08

(300)

(730) **PT LEONEL DE OLIVEIRA RODRIGUES**

(511) 25 ARTIGOS DE VESTUÁRIO PARA DESPORTO; CALÇAS DE DESPORTO; CALÇAS DE FATO DE TREINO [USO DESPORTIVO]; CALÇAS DE FATO DE TREINO [VESTUÁRIO]; CALÇAS DESPORTIVAS [FATO DE TREINO]; CALÇAS DE JOGGING; CALÇÕES DE GINÁSTICA; CALÇÕES DE TREINO; CAMISAS DE DESPORTO; CAMISOLAS DE DESPORTO DE MANGA CURTA; CAMISOLAS TIPO SWEATSHIRTS; CASACOS DE FATO DE TREINO; CASACOS SENDO VESTUÁRIO DESPORTIVO; FATOS (DESPORTO); LEGGINGS PARA DESPORTO; POLOS E CALÇAS PARA DESPORTO; T-SHIRTS; T-SHIRTS DE MANGA CURTA; T-SHIRTS IMPRESSAS; TOPS DE JOGGING; TOPS [VESTUÁRIO]; VESTUÁRIO DE DESPORTO; VESTUÁRIO DE GINÁSTICA; VESTUÁRIO PARA EXERCÍCIO FÍSICO; VESTUÁRIO PARA GINÁSTICA; SWEATSHIRTS; LEGGINGS [CALÇAS]; FATOS DE TREINO; CASACOS [FATO DE TREINO]; CASACOS DESPORTIVOS

(591)

(540)

 **TARGETVICTORY**

(531) 21.3.21 ; 26.1.4 ; 26.1.18 ; 27.99.22

(210) **626787** MNA

(220) 2019.07.08

(300)

(730) **PT CRISTINA MARIA AGUIAR MENÉRES SAMAGAIO**

(511) 35 SERVIÇOS DE LOJAS DE VENDA A RETALHO ONLINE RELACIONADOS COM VESTUÁRIO; SERVIÇOS DE LOJAS DE VENDA A RETALHO NO SETOR DO VESTUÁRIO; SERVIÇOS DE LOJA RETALHISTA NOS DOMÍNIOS DO VESTUÁRIO

(591)

(540)

**MONTRA190**

(210) **626789** MNA

(220) 2019.07.08

(300)

(730) **PT GO ORGANIC, LDA**

(511) 29 BIFES DE PORCO; CARNE; CARNE ASSADA; CARNE CONGELADA; CARNE DE PORCO; CARNE DE PORCO ASSADA; CARNE DE PORCO DESFIADA; CARNE DE PORCO ENLATADA; CARNE EM CONSERVA; CARNE ENLATADA; CARNE FATIADA; CARNE FRESCA; CARNE PREPARADA; CARNES EM CONSERVA; CARNES EMBALADAS; CARNES ENLATADAS; CARNES PARA CHARCUTARIA; CHOURIÇO; CHOURIÇO DE SANGUE; CONSERVAS DE CARNE DE PORCO; ENCHIDOS; ENCHIDOS DE PORCO; FATIAS DE CARNE; COSTELETAS DE PORCO; CONSERVAS DE CARNE; CARNES FUMADAS; CARNES CURADAS; BACON [TOUCINHO]; CARNE FRITA

(591) RGB 104,60,17; RGB 0,141,54.

(540)



(531) 5.3.13 ; 27.5.4 ; 27.5.9 ; 27.99.15

(210) **626791** MNA

(220) 2019.07.08

(300)

(730) **PT GO ORGANIC, LDA**

(511) 29 BIFES DE PORCO; CARNE; CARNE ASSADA; CARNE CONGELADA; CARNE DE PORCO; CARNE DE PORCO ASSADA; CARNE DE PORCO DESFIADA; CARNE DE PORCO ENLATADA; CARNE FRESCA; CARNE FATIADA; CARNE EM CONSERVA; CARNE ENLATADA; CARNE PREPARADA; CARNES COZINHADAS; CARNES CURADAS; CARNES EMBALADAS; CARNES EM CONSERVA; CARNES FUMADAS; CONSERVAS DE CARNE DE PORCO; COSTELETAS DE PORCO; HAMBÚRGUERES DE CARNE; PRODUTOS DE CARNE PROCESSADA; REFEIÇÕES COZINHADAS, CONSTITUÍDAS PRINCIPALMENTE POR LEGUMES FERMENTADOS, CARNE DE PORCO E TOFU [KIMCHI-JJIGAE]

(591) PANTONE P 104-7 U; PANTONE P 156-7 U.

(540)



(531) 5.3.13 ; 27.5.4 ; 27.99.15

(210) **626792** MNA

(220) 2019.07.08

(300)

(730) **PT TALHO NOVO DA MEADELA, LDA.**

(511) 29 CARNES; PEIXE, MARISCO E MOLUSCOS, NÃO VIVOS; PRODUTOS LÁCTEOS E SUBSTITUTOS LÁCTEOS; OVOS DE AVES E PRODUTOS À BASE DE OVO; ÓLEOS E GORDURAS ALIMENTARES; FRUTOS, FUNGOS E VEGETAIS PROCESSADOS (INCLUINDO OLEAGINOSAS E LEGUMINOSAS);

SOPAS E CALDOS, EXTRATOS DE CARNE;  
CHARCUTARIA

(591)  
(540)

**TALHO SANTA CRISTINA**

(210) **626795** MNA  
(220) 2019.07.08  
(300)  
(730) **PT LUGARES100DISTÂNCIAS LDA**

(511) 39 ORGANIZAÇÃO DE SERVIÇOS DE TRANSPORTE DE PASSAGEIROS PARA TERCEIROS ATRAVÉS DE UMA APLICAÇÃO ONLINE; ORGANIZAÇÃO DE TRANSPORTE PARA PASSEIOS TURÍSTICOS; TRANSPORTE DE PASSAGEIROS; TRANSPORTE POR TÁXI; TRANSPORTE DE PASSAGEIROS [VIAJANTES].

(591)  
(540)

**Atb**  
tours

(531) 27.5.9 ; 27.5.22 ; 27.99.1 ; 27.99.2 ; 27.99.20

(210) **626796** MNA  
(220) 2019.07.08  
(300)  
(730) **PT QUINTA DOS MONTEIRINHOS, LDA**

(511) 33 VINHO ESPUMANTE DE FRUTOS; VINHO ESPUMANTE DE UVAS; VINHOS ESPUMANTES; VINHOS ESPUMANTES BRANCOS; VINHOS ESPUMANTES NATURAIS; VINHOS ESPUMANTES TINTOS

(591)  
(540)

**SNOB**

(210) **626798** MNA  
(220) 2019.07.08  
(300)  
(730) **PT CARLA MOREIRA**

(511) 44 SERVIÇOS DE REIKI

(591)  
(540)

**REIKIME**

(210) **626799** MNA  
(220) 2019.07.08  
(300)  
(730) **PT SOCIEDADE DE CONSTRUÇÕES QUINTA DO BISPO S.A.**

(511) 43 SERVIÇOS HOTELEIROS; SERVIÇOS DE RESERVAS PARA HOTÉIS; SERVIÇOS DE RESERVAS DE QUARTOS DE HOTEL; SERVIÇOS DE RESERVA DE QUARTOS E RESERVA DE HOTÉIS; SERVIÇOS DE RESERVA DE QUARTOS DE HOTEL; SERVIÇOS DE RESERVA DE HOTÉIS VIA INTERNET; SERVIÇOS DE RESERVA DE HOTEL; SERVIÇOS DE RESERVA DE ALOJAMENTO EM HOTÉIS; SERVIÇOS DE HOTÉIS; SERVIÇOS DE ALOJAMENTO HOTELEIRO; SERVIÇOS DE ALOJAMENTO EM HOTEL; SERVIÇOS DE ALOJAMENTO EM COMPLEXOS HOTELEIROS; RESERVAS DE HOTÉIS; RESERVA DE HOTÉIS; RESERVA DE ALOJAMENTOS EM HOTÉIS; RESERVA DE ALOJAMENTO EM HOTÉIS; REALIZAÇÃO DE RESERVAS DE HOTÉIS PARA TERCEIROS; ORGANIZAÇÃO DE ALOJAMENTO EM HOTÉIS; INFORMAÇÕES SOBRE HOTÉIS; INFORMAÇÃO RELACIONADA COM HOTÉIS; AVALIAÇÃO DE ALOJAMENTOS HOTELEIROS

(591)  
(540)

**TURIM SESIMBRA BAY**

(210) **626800** MNA  
(220) 2019.07.08  
(300)  
(730) **PT PEDRO GUERREIRO TEIXEIRA DA MOTA**

(511) 09 PODCASTS (FICHEIROS DE ÁUDIO); PODCASTS [FICHEIROS DE ÁUDIO] PARA DOWNLOAD; PUBLICAÇÕES ELETRÓNICAS PARA DOWNLOAD SOB A FORMA DE REVISTAS; PUBLICAÇÕES EM FORMATO ELETRÓNICO PARA DOWNLOAD  
25 VESTUÁRIO EXTERIOR PARA HOMEM; VESTUÁRIO EXTERIOR PARA RAPARIGAS; VESTUÁRIO EXTERIOR PARA RAPAZES; VESTUÁRIO INFORMAL  
41 CRIAÇÃO [ESCRITA] DE PODCASTS; FORNECIMENTO DE SERVIÇOS DE ENTRETENIMENTO ATRAVÉS DE PODCAST; DISPONIBILIZAÇÃO DE PROGRAMAS DE ENTRETENIMENTO MULTIMÉDIA ATRAVÉS DE TELEVISÃO, BANDA LARGA, WIRELESS E SERVIÇOS ONLINE; PRODUÇÃO DE ENTRETENIMENTO DE ÁUDIO; PRODUÇÃO DE ENTRETENIMENTO RADIOFÓNICO; PRODUÇÃO DE ENTRETENIMENTO SOB A FORMA DE PROGRAMAS DE TELEVISÃO; PRODUÇÃO DE ENTRETENIMENTO SOB A FORMA DE GRAVAÇÕES DE SOM; PRODUÇÃO DE EVENTOS DE ENTRETENIMENTO AO VIVO; PRODUÇÃO DE PROGRAMAS DE ENTRETENIMENTO EM TELEVISÃO; SERVIÇOS DE ENTRETENIMENTO PARA PRODUÇÃO DE ESPETÁCULOS AO VIVO; SERVIÇOS DE PRODUÇÃO DE ESPETÁCULOS DE ENTRETENIMENTO AO VIVO; SERVIÇOS PARA A PRODUÇÃO DE ENTRETENIMENTO SOB A FORMA DE TELEVISÃO; SERVIÇOS PARA PRODUÇÃO DE ENTRETENIMENTO SOB A FORMA DE VÍDEO;

DISPONIBILIZAÇÃO DE EVENTOS RECREATIVOS; ORGANIZAÇÃO DE EVENTOS PARA FINS RECREATIVOS; ORGANIZAÇÃO DE EVENTOS RECREATIVOS; REALIZAÇÃO DE EVENTOS RECREATIVOS; ENTRETENIMENTO POR MEIO DA TELEVISÃO; ENTRETENIMENTO POR MEIO DE DIGRESSÕES DE ESPETÁCULOS; DIVERTIMENTO; DIVERTIMENTO TELEVISIVO; ORGANIZAÇÃO DE APRESENTAÇÕES PARA FINS DE DIVERTIMENTO; ORGANIZAÇÃO DE DIVERTIMENTO VISUAL E MUSICAL; ORGANIZAÇÃO DE SERVIÇOS DE DIVERTIMENTO

(591)  
(540)

**ASK.TM**

(210) **626802** MNA  
(220) 2019.07.08  
(300)  
(730) **PT DAVID RUAH HALFIN**  
(511) 45 ACONSELHAMENTO E REPRESENTAÇÃO JURÍDICA; ACONSELHAMENTO JURÍDICO EM MATÉRIA DE CONCURSOS; ACONSELHAMENTO JURÍDICO EM RESPOSTA A CHAMADAS PARA APRESENTAÇÕES DE PROPOSTAS; ACONSELHAMENTO JURÍDICO EM RESPOSTA A SOLICITAÇÕES DE PROPOSTAS (RFP); ACONSELHAMENTO JURÍDICO RELATIVO A FRANCHISING; ALUGUER DE NOMES DE DOMÍNIO DE INTERNET; APLICAÇÃO DE DIREITOS DE MARCA COMERCIAL; ASSESSORIA EM MATÉRIA DE CONTENCIOSO; APLICAÇÃO DE DIREITOS DE PROPRIEDADE INTELECTUAL; ASSISTÊNCIA EM MATÉRIA DE LITÍGIOS VIA COMPUTADOR; ASSISTÊNCIA JURÍDICA PARA A REDAÇÃO DE CONTRATOS

(591) PRETO; AZUL.  
(540)



(531) 27.5.9 ; 27.5.11 ; 27.5.17 ; 29.1.4 ; 29.1.8

(210) **626804** MNA  
(220) 2019.07.08  
(300)  
(730) **PT OBLIQUEQUESTION LDA**  
(511) 43 ALOJAMENTO EM CASAS DE TURISMO; DISPONIBILIZAÇÃO DE ALOJAMENTO TEMPORÁRIO PARA HÓSPEDES

(591)  
(540)

**BEIRA RIUS**

(210) **626805** MNA  
(220) 2019.07.08  
(300)

(730) **PT BELIEVEULOGY UNIPessoal LDA**

(511) 35 SERVIÇOS DE LOJAS DE VENDA A RETALHO ONLINE RELACIONADOS COM PRODUTOS COSMÉTICOS E DE BELEZA; SERVIÇOS DE COMÉRCIO A RETALHO RELACIONADOS COM A VENDA DE VESTUÁRIO E ACESSÓRIOS DE VESTUÁRIO; SERVIÇOS DE VENDA A RETALHO RELATIVOS A ARTIGOS DESPORTIVOS; ADMINISTRAÇÃO DE ASSUNTOS DE NEGÓCIOS DE FRANQUIAS; ADMINISTRAÇÃO E GESTÃO EMPRESARIAL; GESTÃO DE NEGÓCIOS PARA UMA EMPRESA DE COMÉRCIO E DE SERVIÇOS.

41 ATIVIDADES DESPORTIVAS; ACOMPANHAMENTO TÉCNICO; AULAS DE MANUTENÇÃO DA FORMA FÍSICA; EXPLORAÇÃO DE CENTROS DE MANUTENÇÃO DA FORMA FÍSICA; FORNECIMENTO DE GINÁSIOS; FORNECIMENTO DE INSTALAÇÕES PARA EXERCÍCIO FÍSICO E DE FITNESS; FORNECIMENTO DE INSTALAÇÕES DESPORTIVAS; FORNECIMENTO DE INSTALAÇÕES DE GINÁSIO; INSTRUÇÃO DESPORTIVA; INSTRUÇÃO EM ATIVIDADES DESPORTIVAS; INSTRUÇÃO EM EXERCÍCIO FÍSICO; INSTRUÇÃO EM MANUTENÇÃO DA FORMA FÍSICA; INSTRUÇÃO NO DOMÍNIO DO TREINO COM PESOS; INSTRUÇÃO PARA TREINO EM CIRCUITOS; INSTRUÇÕES PARA MANTER A FORMA FÍSICA; PRESTAÇÃO DE SERVIÇOS DE EDUCAÇÃO RELACIONADOS COM O FITNESS; PRESTAÇÃO DE SERVIÇOS DE ACADEMIA DESPORTIVA E GINÁSIO; PRESTAÇÃO DE SERVIÇOS DE EDUCAÇÃO RELACIONADOS COM EXERCÍCIO FÍSICO; SERVIÇOS DE CENTROS DE MANUTENÇÃO DA FORMA FÍSICA; SERVIÇOS DE CLUBE DE MANUTENÇÃO DA FORMA FÍSICA; SERVIÇOS DE GINÁSIO [EXERCÍCIO FÍSICO]; SERVIÇOS DE FORMAÇÃO RELACIONADOS COM MANUTENÇÃO DA FORMA FÍSICA; SERVIÇOS DE GINÁSIO RELACIONADOS COM TREINO COM PESOS; SERVIÇOS DE GINÁSIOS; SERVIÇOS DE HEALTH CLUB; SERVIÇOS DE HEALTH CLUB (MANUTENÇÃO DA FORMA FÍSICA); SERVIÇOS DE INSTALAÇÕES DE GINÁSIO; SERVIÇOS DE TREINO DA CONDIÇÃO FÍSICA; SERVIÇOS DE TREINO AERÓBICO; SERVIÇOS DE TREINADORES PESSOAIS; SERVIÇOS DE TREINADOR PESSOAL [TREINO DESPORTIVO]; SERVIÇOS DE TREINO PARA ATIVIDADES DESPORTIVAS; SERVIÇOS DE TREINO FÍSICO; SERVIÇOS EDUCATIVOS RELACIONADOS COM DESPORTO; TREINO DE FORÇA E CONDICIONAMENTO FÍSICO; TREINO DE DESPORTISTAS; TREINO DESPORTIVO; SUPERVISÃO DE EXERCÍCIO FÍSICO.

44 ACONSELHAMENTO EM MATÉRIA DE DIETAS; ACONSELHAMENTO EM QUESTÕES DE SAÚDE; ACONSELHAMENTO NO DOMÍNIO DA NUTRIÇÃO; ACONSELHAMENTO SOBRE NUTRIÇÃO; ALUGUER DE EQUIPAMENTO PARA SAÚDE HUMANA; ASSESSORIA EM MATÉRIA DO BEM-ESTAR PESSOAL DE PESSOAS IDOSAS [SAÚDE]; AVALIAÇÃO DA FORMA FÍSICA; AVALIAÇÃO DO CONTROLO DO PESO; CONSELHOS EM QUESTÕES DE NUTRIÇÃO; CONSULTADORIA E ASSESSORIA DE NUTRIÇÃO ALIMENTAR; CONSULTADORIA NUTRICIONAL; CONSULTADORIA PROFISSIONAL EM MATÉRIA DE SAÚDE; CONSULTADORIA PROFISSIONAL RELATIVA A NUTRIÇÃO; CONSULTORIA EM NUTRIÇÃO E DIETÉTICA; CUIDADOS DE SAÚDE RELACIONADOS COM EXERCÍCIOS TERAPÊUTICOS; CUIDADOS DE SAÚDE RELACIONADOS COM OSTEOPATIA;

CUIDADOS DE SAÚDE RELACIONADOS COM A TERAPIA DE RELAXAMENTO; CUIDADOS DE SAÚDE RELACIONADOS COM MASSAGENS TERAPÊUTICAS; DESENVOLVIMENTO DE PROGRAMAS DE REABILITAÇÃO FÍSICA INDIVIDUAL; DISPONIBILIZAÇÃO DE INFORMAÇÃO SOBRE MASSAGENS TRADICIONAIS CHINESAS; DISPONIBILIZAÇÃO DE INFORMAÇÃO RELACIONADA COM SUPLEMENTOS DIETÉTICOS E NUTRICIONAIS; DISPONIBILIZAÇÃO DE INFORMAÇÃO EM ORIENTAÇÃO DIETÉTICA E NUTRICIONAL; DISPONIBILIZAÇÃO DE INFORMAÇÃO SOBRE SUPLEMENTOS DIETÉTICOS E NUTRIÇÃO; DISPONIBILIZAÇÃO DE INSTALAÇÕES PARA A PRÁTICA DE EXERCÍCIO FÍSICO COM FINS DE REABILITAÇÃO DA SAÚDE; ESTUDOS DE AVALIAÇÃO DE SAÚDE; FISIOTERAPIA; FORNECIMENTO DE INFORMAÇÃO SOBRE SAÚDE; FORNECIMENTO DE INFORMAÇÃO NUTRICIONAL SOBRE ALIMENTOS; FORNECIMENTO DE INSTALAÇÕES DE REABILITAÇÃO FÍSICA; FORNECIMENTO DE SERVIÇOS DE PROGRAMAS DE PERDA DE PESO; INFORMAÇÕES RELACIONADAS COM MASSAGENS; MASSAGEM DE TECIDOS MUSCULARES PROFUNDOS; MASSAGENS; MASSAGENS RELATIVAS A DESPORTO; MASSAGISTAS; ORIENTAÇÃO DIETÉTICA; ORIENTAÇÃO DIETÉTICA E NUTRICIONAL; ORIENTAÇÃO EM MATÉRIA DE NUTRIÇÃO; OSTEOPATIA; PLANEAMENTO E SUPERVISÃO DE DIETAS; PLANEAMENTO E SUPERVISÃO DE DIETA PARA REDUÇÃO DE PESO; PRESTAÇÃO DE SERVIÇOS DE SAÚDE; REABILITAÇÃO FÍSICA; SERVIÇOS DE ACONSELHAMENTO EM CONTROLO DE PESO; SERVIÇOS DE ASSESSORIA RELACIONADOS COM DIETA; SERVIÇOS DE ASSESSORIA RELACIONADOS COM EMAGRECIMENTO; SERVIÇOS DE CONSULTADORIA RELACIONADOS COM NUTRIÇÃO; SERVIÇOS DE DRENAGEM LINFÁTICA; SERVIÇOS DE ELETROTHERAPIA PARA FISIOTERAPIA; SERVIÇOS DE FISIOTERAPIA; SERVIÇOS DE MASSAGENS; SERVIÇOS DE MASSAGENS AOS PÉS; SERVIÇOS DE NUTRICIONISTA; SERVIÇOS DE PLANEAMENTO DE DIETAS PARA A REDUÇÃO DO PESO; TRATAMENTOS PARA O CONTROLO DO PESO; TRATAMENTOS TERAPÊUTICOS PARA O CORPO.

(591) BRANCO; PRETO; DOURADO

(540)



(531) 26.4.19 ; 27.5.11 ; 29.1.8 ; 29.1.97

FORNECIMENTO DE INFORMAÇÃO EM MATÉRIA DE AVALIAÇÃO IMOBILIÁRIA; FORNECIMENTO DE INFORMAÇÕES IMOBILIÁRIAS RELATIVAS A PROPRIEDADES E TERRENOS; GESTÃO DE PROPRIEDADES IMOBILIÁRIAS; GESTÃO DE PROPRIEDADES [SERVIÇOS PRESTADOS POR IMOBILIÁRIAS]; GESTÃO IMOBILIÁRIA; IMOBILIÁRIAS (ESTIMATIVAS -); MEDIAÇÃO IMOBILIÁRIA; SERVIÇOS DE AGÊNCIA IMOBILIÁRIA PARA A VENDA E ARRENDAMENTO DE EDIFÍCIOS; SERVIÇOS DE AGÊNCIA IMOBILIÁRIA PARA A VENDA E ARRENDAMENTO DE EMPRESAS; SERVIÇOS DE AGÊNCIA PARA LOCAÇÃO DE PROPRIEDADES IMOBILIÁRIAS; SERVIÇOS DE AGÊNCIAS DE PROPRIEDADES IMOBILIÁRIAS COMERCIAIS; SERVIÇOS DE AGÊNCIAS IMOBILIÁRIAS; SERVIÇOS DE AGÊNCIAS IMOBILIÁRIAS RELATIVOS À COMPRA E VENDA DE TERRAS; SERVIÇOS DE AGÊNCIAS IMOBILIÁRIAS PARA O ALUGUER DE EDIFÍCIOS; SERVIÇOS DE AGÊNCIAS IMOBILIÁRIAS RELATIVOS À COMPRA E VENDA DE IMÓVEIS; SERVIÇOS DE AGÊNCIAS IMOBILIÁRIAS PARA O ARRENDAMENTO DE TERRENOS; SERVIÇOS DE ASSESSORIA RELACIONADOS COM AVALIAÇÕES IMOBILIÁRIAS; SERVIÇOS DE CONSULTORIA IMOBILIÁRIA; SERVIÇOS DE CONSULTORIA IMOBILIÁRIA PARA EMPRESAS; SERVIÇOS DE GESTÃO IMOBILIÁRIA RELACIONADOS COM TRANSAÇÕES DE BENS IMOBILIÁRIOS; SERVIÇOS DE GESTÃO IMOBILIÁRIA RELACIONADOS COM EXPLORAÇÕES HORTÍCOLAS; SERVIÇOS DE GESTÃO IMOBILIÁRIA; SERVIÇOS DE GESTÃO IMOBILIÁRIA RELACIONADOS COM INSTALAÇÕES DE ESCRITÓRIOS; SERVIÇOS DE GESTÃO IMOBILIÁRIA RELACIONADOS COM EDIFÍCIOS RESIDENCIAIS; SERVIÇOS DE GESTÃO IMOBILIÁRIA RELACIONADOS COM CENTROS COMERCIAIS; SERVIÇOS DE GESTÃO IMOBILIÁRIA RELACIONADOS COM INSTALAÇÕES DE VENDA A RETALHO; SERVIÇOS DE GESTÃO IMOBILIÁRIA RELACIONADOS COM IMÓVEIS COMERCIAIS; SERVIÇOS DE GESTÃO IMOBILIÁRIA RELACIONADOS COM HABITAÇÕES; SERVIÇOS DE GESTÃO IMOBILIÁRIARELACIONADOS COM COMPLEXOS IMOBILIÁRIOS; SERVIÇOS FINANCEIROS PARA MEDIAÇÃO IMOBILIÁRIA; SERVIÇOS FINANCEIROS RELACIONADOS COM PROPRIEDADES IMOBILIÁRIAS; SERVIÇOS FINANCEIROS RELACIONADOS COM BENS IMÓVEIS E PROPRIEDADES IMOBILIÁRIAS; SERVIÇOS RELACIONADOS COM A GESTÃO IMOBILIÁRIA

(591)

(540)

## FOCUS

(210) **626807** MNA  
 (220) 2019.07.08  
 (300)  
 (730) **PT FOCUSII, LDA**  
 (511) 36 AGÊNCIA IMOBILIÁRIA; AGÊNCIAS IMOBILIÁRIAS; AVALIAÇÃO DE PROPRIEDADES IMOBILIÁRIAS; AVALIAÇÃO IMOBILIÁRIA [NEGÓCIOS FINANCEIROS]; AVALIAÇÕES IMOBILIÁRIAS; CONSULTADORIA IMOBILIÁRIA; CONSULTAS IMOBILIÁRIAS; ESTIMATIVAS IMOBILIÁRIAS; ESTIMATIVAS IMOBILIÁRIAS [AVALIAÇÕES]; FINANCIAMENTO PARA PROMOÇÃO IMOBILIÁRIA;

(210) **626808** MNA  
 (220) 2019.07.08  
 (300)  
 (730) **PT FERNANDA MANUELA DE SOUSA SILVA**  
 (511) 33 VINHO BRANCO; VINHO TINTO; VINHOS DE MESA; VINHOS ROSÉ  
 (591)  
 (540)

## CASTA DE MOURA

(210) **626809** MNA  
 (220) 2019.07.08  
 (300)  
 (730) **PT ODETE MARIA MARTINS FRANÇA**  
 (511) 14 ANÉIS [JOIAS] FEITOS DE METAIS PRECIOSOS;  
 CAIXAS PARA JOIAS; JÓIAS; JOIAS PRECIOSAS  
 (591)  
 (540)

ÔFLY



(531) 24.17.2 ; 27.5.24

(210) **626811** MNA  
 (220) 2019.07.04  
 (300)  
 (730) **PT MARGARIDA PAULA CHAMIÇO  
 HEITOR DIAS BRANCO**

(511) 35 SERVIÇOS DE VENDA A RETALHO RELACIONADOS COM ALIMENTOS; SERVIÇOS RETALHISTAS RELACIONADOS COM CAFÉ; SERVIÇOS RETALHISTAS RELACIONADOS COM CHÁS; SERVIÇOS RETALHISTAS RELACIONADOS COM CERVEJA; SERVIÇOS RETALHISTAS RELACIONADOS COM PAPELARIA.  
 41 ATIVIDADES DE DIVERSÃO, DESPORTIVAS E CULTURAIS; FORNECIMENTO DE ATIVIDADES CULTURAIS; ORGANIZAÇÃO DE APRESENTAÇÕES PARA FINS CULTURAIS; ORGANIZAÇÃO DE ESPETÁCULOS CULTURAIS; ORGANIZAÇÃO DE ESPETÁCULOS PARA FINS CULTURAIS; ORGANIZAÇÃO DE EVENTOS COM FINS CULTURAIS, RECREATIVOS E DESPORTIVOS; ORGANIZAÇÃO DE EVENTOS CULTURAIS E ARTÍSTICOS; ORGANIZAÇÃO DE EVENTOS DE ENTRETENIMENTO E CULTURAIS; ORGANIZAÇÃO DE EVENTOS PARA FINS CULTURAIS; ORGANIZAÇÃO DE FESTAS PARA FINS CULTURAIS; ORGANIZAÇÃO DE FESTIVAIS PARA FINS CULTURAIS; ORGANIZAÇÃO E REALIZAÇÃO DE ATIVIDADES CULTURAIS; REALIZAÇÃO DE VISITAS GUIADAS A SÍTIOS DE INTERESSE CULTURAL PARA FINS EDUCATIVOS; REALIZAÇÃO DE EVENTOS CULTURAIS; REALIZAÇÃO DE ATIVIDADES CULTURAIS; SERVIÇOS CULTURAIS; WORKSHOPS PARA FINS CULTURAIS; PUBLICAÇÃO DE CONTEÚDO EDITORIAL DE SÍTIOS ACESSÍVEIS POR UMA REDE INFORMÁTICA MUNDIAL; PUBLICAÇÃO DE CRÍTICAS; PUBLICAÇÃO DE CRÍTICAS EM LINHA NO DOMÍNIO DO ENTRETENIMENTO; PUBLICAÇÃO ELETRÓNICA.

(591)  
 (540)

(210) **626812** MNA  
 (220) 2019.07.04  
 (300)

(730) **PT NUNO MANUEL SAMPAIO MOREIRA**

(511) 25 ARMAÇÕES DE CHAPÉUS; ARTIGOS DE CHAPELARIA COM PALA; ARTIGOS DE CHAPELARIA DE DESPORTO [SEM SER CAPACETES]; ARTIGOS DE CHAPELARIA EM COURO; ARTIGOS DE CHAPELARIA PARA SENHORA; BANDANAS; BANDANAS [LENÇOS PARA PESCOÇO]; BARRETES DE LÃ; BÓINAS; BOINAS [BONÉS]; BONÉS; BONÉS [ARTIGOS DE CHAPELARIA]; BONÉS [CHAPÉUS]; BONÉS DE PALA; CAPUZES; CAPUZES [VESTUÁRIO]; CARAPUÇOS [CACHECÓIS]; CHAPÉUS; CHAPÉUS DE MODA; CHAPÉUS DE PELE; GORROS [CHAPELARIA]; FITAS PARA CABEÇA [VESTUÁRIO]; FITAS PARA A CABEÇA CONTRA O SUOR; ALÇAS PARA SOUTIENS; ALÇAS PARA VESTUÁRIO; ANORAQUES; ARTIGOS DE VESTUÁRIO PARA CRIANÇAS; ARTIGOS DE VESTUÁRIO PARA CRIANÇA; ARTIGOS DE VESTUÁRIO PARA PÔR AO PESCOÇO; ARTIGOS DE VESTUÁRIO PARA DESPORTO; BERMUDAS; BIBES SEM MANGAS; BIQUÍNIS; BLAZERS; BLUSAS; BLUSAS DE MALHA; BLUSAS TRICOTADAS; BLUSÕES; BLUSÕES [CASACOS]; BLUSÕES COM MANGAS; BLUSÕES DE COURO; BLUSÕES DE PENAS; BOÁS [GOLAS]; BOÁS (PELES USADAS AO PESCOÇO) [VESTUÁRIO]; BODIES; BODIES COMPLETOS; BODIES DE MOLAS PARA BEBÉS E CRIANÇAS; BODIES PARA BEBÉS; BODIES [ROUPA INTERIOR]; BODIES [VESTUÁRIO]; BODY [ROUPA INTERIOR]; BOXER SHORTS; BOXERS [CALÇÕES]; BOXERS [CUECAS]; BOXERS [ROUPA INTERIOR]; CACHECÓIS; CACHECÓIS GOLA; CACHECÓIS [VESTUÁRIO]; CALÇAS; CALÇAS, CAMISAS E SAIAS PARA GOLFE; CALÇAS CURTAS; CALÇAS COM BOLSOS NAS PERNEIRAS; CALÇAS DE BOMBAZINA; CALÇAS DE COURO; CALÇAS DE CRIANÇA; CALÇAS DE DESPORTO; CALÇAS DE FATO; CALÇAS DE FATO DE TREINO; CALÇAS DE FATO DE TREINO [USO DESPORTIVO]; CALÇAS DE FATO DE TREINO [VESTUÁRIO]; CALÇAS DE FATOS COMPLETOS; CALÇAS DE GANGA; CALÇAS DE PIJAMA; CALÇAS JEANS; CALÇAS JUSTAS COM ALÇAS; CALÇAS KHAKIS [VESTUÁRIO]; CALÇAS LARGAS; CALÇAS PARA CAMINHADAS; CALÇAS PARA ESTAR EM CASA; CALÇÕES; CALÇÕES ACOLCHOADOS PARA DESPORTO; CALÇÕES [CALÇAS CURTAS]; CALÇÕES COM PROTEÇÃO;



CALÇÕES DE BANHO; CALÇÕES DE BANHO ESTILO SURFISTA; CALÇÕES DE BOXE; CALÇÕES DE GINÁSTICA; CALÇÕES [VESTUÁRIO]; CALÇÕES PELO JOELHO; CALCINHA; CAMISA DE MANGA CURTA; CAMISAS; CAMISAS ACOLCHOADAS PARA DESPORTO; CAMISAS CAMUFLADAS; CAMISAS-CASACO; CAMISAS COM DECOTE; CAMISAS CORTA-VENTO; CAMISAS DE BOMBAZINA; CAMISAS DE CERIMÓNIA; CAMISAS DE COLARINHO; CAMISAS DE DESPORTO; CAMISAS DE DORMIR; CAMISAS DE MANGA COMPRIDA; CAMISAS DE MANGA CURTA; CAMISAS DE NOITE; CAMISAS DE NOITE [BABY DOLL]; CAMISAS HAVAIANAS; CAMISAS FORMAIS (ABOTOAR NO COLARINHO); CAMISAS HAVAIANAS ABOTOADAS À FRENTE; CAMISAS INFORMAIS; CAMISAS PARA FATOS; CAMISETAS; CAMISOLAS; CAMISOLAS COM CAPUZ; CAMISOLAS COMPRIDAS INTERIORES; CAMISOLAS DE DORMIR; CAMISOLAS DE GOLA ALTA; CAMISOLAS DE GOLA ALTA FALSA; CAMISOLAS DE GOLA ALTA [VESTUÁRIO]; CAMISOLAS DE LÃ TRICOTADAS; CAMISOLAS DE MALHA; CAMISOLAS DESPORTIVAS; CAMISOLAS INTERIORES; CAMISOLAS INTERIORES DE MANGA COMPRIDA; CAMISOLAS POLARES; CAMISOLAS [PULLOVERES]; CAMISOLAS [PULLOVERS]; CAMISOLAS SEM ALÇAS (TOPS); CAMISOLAS TIPO SWEATSHIRTS; CAMISOLAS [VESTUÁRIO]; CAMISOLÕES DE GOLA ALTA; CASACAS DE FRAQUE; CASACÕES; CASACOS; CASACOS AVIADOR; CASACOS-CAMISA; CASACOS CAMUFLADOS; CASACOS COMPRIDOS; CASACOS DE ALGODÃO; CASACOS DE AQUECIMENTO; CASACOS DE CAMURÇA; CASACOS DE CERIMÓNIA; CASACOS DE CERIMÓNIA (SMOKING); CASACOS DE COURO; CASACOS DE DESPORTO; CASACOS DE DORMIR; CASACOS DE INVERNO; CASACOS DE GANGA; CASACOS DE FATO DE TREINO; CASACOS DE FATO; CASACOS DE MALHA; CASACOS DE MARINHEIRO; CASACOS DE NOITE; CASACOS DE PELES; CASACOS DE SENHORA; CASACOS DE TRICOT; CASACOS DESPORTIVOS; CASACOS E BLUSÕES DE PELES; CASACOS EM LÃ POLAR; CASACOS EM PELE DE CARNEIRO; CASACOS [FATO DE TREINO]; CASACOS IMPERMEÁVEIS COM CAPUZ; CASACOS IMPERMEÁVEIS [VESTUÁRIO]; CASACOS INFORMAIS; CASACOS OLEADOS [VESTUÁRIO]; CASACOS PARA HOMEM; CASACOS SEM MANGAS; CASACOS SEM MANGAS [JERKINS]; CASACOS SENDO VESTUÁRIO DESPORTIVO; CINTOS EM COURO; CINTOS EM COURO (VESTUÁRIO); CINTOS EM IMITAÇÃO DE COURO; CINTOS EM MATÉRIAS TÊXTEIS; CINTOS EM MATÉRIAS TÊXTEIS [VESTUÁRIO]; CINTOS EM TECIDO; CINTOS FEITOS DE TECIDO; CINTOS [VESTUÁRIO]; COBERTURAS PARA A CABEÇA [VÉUS]; COLARINHOS; COMBINAÇÕES [ROUPA INTERIOR]; COMBINAÇÕES [VESTUÁRIO]; COMBINADOS [ROUPA INTERIOR]; COMBINADOS [VESTUÁRIO]; CONJUNTOS DE BLUSA E CASACO; CONJUNTOS DE CALÇÃO E BLUSA; CONJUNTOS DE COMBINAÇÃO COM CUECA; CORPETES; CORSÁRIOS; CORSELETES; CRINOLINAS; CUECAS; CUECAS DE SENHORA; CUECAS PARA SENHORA; CUECAS [ROUPA INTERIOR]; ESTOLAS; ESTOLAS DE PELES SINTÉTICAS; ESTOLAS EM PELE; FATOS; FATOS DE BANHO PARA CRIANÇAS; FATOS DE BANHO PARA HOMEM; FATOS DE BANHO PARA SENHORA; FATOS DE BANHO [SHORTS]; FATOS DE CERIMÓNIA; FATOS DE CERIMÓNIA [PARA HOMEM]; FATOS DE GALA; FATOS DE SAIA; FATOS DE TREINO; FATOS DE UMA SÓ PEÇA; FATOS (DESPORTO); FATOS PARA HOMEM; FIOS PARA O PESCOÇO COM PONTAS DE METAIS PRECIOSOS; FITA DE CABELO [VESTUÁRIO]; FITAS DE PESCOÇO [PARTES DE VESTUÁRIO];

FORROS CONFECIONADOS [PARTES DE VESTUÁRIO]; FRAQUES; GABARDINAS; GABARDINES [VESTUÁRIO]; GANGAS [VESTUÁRIO]; GRAVATAS; GRAVATAS CLÁSSICAS; GRAVATAS DE SEDA; GRAVATAS ESTILO COWBOY; GREVAS; JAQUETAS; JAQUETAS [CASACOS]; JAQUETAS, CASACOS, CALÇAS E COLETES PARA HOMEM E SENHORA; JARDINEIRAS DE CALÇÃO CURTO; JARDINEIRAS [MACACÕES]; JARDINEIRAS PARA BEBÉS E CRIANÇAS; JÉRSEI [VESTUÁRIO]; LAÇOS; LAÇOS PARA O PESCOÇO; LEGGINGS [CALÇAS]; LEGGINGS PARA DESPORTO; LINGERIE; MACACÕES; MACACÕES CURTOS; MACACÕES DE CRIANÇA; MAILLOTS COM CALÇAS; MAILLOTS [FATOS DE UMA PEÇA]; MAILLOTS [LINGERIE]; MAIÓS; MALHAS; MALHAS [VESTUÁRIO]; MEIAS-CALÇAS; MEIAS DE DESPORTO; MEIAS DE LÃ; MEIAS DE MALHA; MEIAS DE TÊNIS; MEIAS IMPERMEÁVEIS; PARKAS; PARTES DE BAIXO PARA VESTIR [VESTUÁRIO]; PEÚGAS ATÉ AO TORNOZELO; PIJAMAS; POLARES; POLO DE MANGA COMPRIDA; POLOS; POLOS E CALÇAS PARA DESPORTO; POLOS TRICOTADOS; PUNHOS DE CAMISA; PULÓVERES [VESTUÁRIO]; ROBES DE SENHORA; ROUPA DE CERIMÓNIA; ROUPA DE CRIANÇA; ROUPA DE DORMIR; ROUPA DE GINÁSTICA; ROUPA DE PRAIA; ROUPA DE NOITE; ROUPA DE MALHA; ROUPA DE USAR POR CASA; ROUPA INTERIOR; ROUPA INTERIOR COMPRIDA; ROUPA INTERIOR DE HOMEM; ROUPA INTERIOR DE MALHA; ROUPA INTERIOR DE SENHORA; ROUPA INTERIORFUNCIONAL; ROUPA INTERIOR PARA SENHORA; ROUPÕES; ROUPÕES DE BANHO; ROUPÕES DE CASA; ROUPÕES DE PRAIA; ROUPÕES DE TRAZER POR CASA; ROUPÕES PARA BANHO; SAIAS; SAIOTES-CALÇÕES; SAIOTES CURTOS; SAMARRAS; SUTIÁS BRALETTE; SUTIÁS DESPORTIVOS; SUTIÁS DESPORTIVOS ANTITRANSPIRANTES; SWEAT-SHIRTS DE DECOTE REDONDO; SWEATSHIRTS; SWEATSHIRTS COM CAPUZ; T-SHIRTS; T-SHIRTS DE MANGA CURTA; T-SHIRTS IMPRESSAS; VESTIDOS; VESTIDOS CLÁSSICOS [FROCKS]; VESTIDOS COMPRIDOS; VESTIDOS CONFECIONADOS COM PELES; VESTIDOS DE ALÇAS [TIPO JUMPER]; VESTIDOS DE BAILE; VESTIDOS DE BAPTISMO; VESTIDOS DE CERIMÓNIA PARA SENHORA; VESTIDOS DE COURO; VESTIDOS DE IMITAÇÕES DE COURO; VESTIDOS DE NOITE; VESTIDOS DE NOIVA; VESTIDOS DE PRAIA; VESTIDOS DE SENHORA; VESTIDOS DE VERÃO SEM MANGAS PARA SENHORAS; VESTIDOS HAVAIANOS; VESTIDOS JUMPER; VESTIDOS LARGOS; VESTIDOS PARA BEBÉS E CRIANÇAS; VESTIDOS PARA DAMAS DE HONOR; VESTUÁRIO BORDADO; VESTUÁRIO CONFECIONADO; VESTUÁRIO DE BANHO; VESTUÁRIO DE CERIMÓNIA; VESTUÁRIO DE COURO; VESTUÁRIO DE CRIANÇA; VESTUÁRIO DE DESPORTO; VESTUÁRIO DE DORMIR; VESTUÁRIO DE GINÁSTICA; VESTUÁRIO DE LÃ; VESTUÁRIO DE LAZER; VESTUÁRIO DE LINHO; VESTUÁRIO DE MALHA; VESTUÁRIO DE MULHER; VESTUÁRIO DE NOITE FORMAL; VESTUÁRIO DE PRAIA; VESTUÁRIO DE SEDA; VESTUÁRIO EM COURO; VESTUÁRIO EM CAXEMIRA; VESTUÁRIO EM COURO ARTIFICIAL; VESTUÁRIO EM IMITAÇÃO DE COURO; VESTUÁRIO EM TECIDO; VESTUÁRIO EXTERIOR PARA CRIANÇA; VESTUÁRIO EXTERIOR PARA BEBÉ; VESTUÁRIO EXTERIOR PARA HOMEM; VESTUÁRIO EXTERIOR PARA RAPARIGAS; VESTUÁRIO EXTERIOR PARA RAPAZES; VESTUÁRIO FEITO EM PELE; VESTUÁRIO INFANTIL (BEBÉS); VESTUÁRIO PARA CRIANÇA; VESTUÁRIO PARA CRIANÇAS; VESTUÁRIO PARA DAMAS DE HONOR; VESTUÁRIO PARA EXERCÍCIO FÍSICO; VESTUÁRIO PARA GINÁSTICA; VESTUÁRIO PARA HOMEM, SENHORA,

E CRIANÇA; VESTUÁRIO PARA RAPAZ; VESTUÁRIO PARA RAPARIGAS; XAILES; XAILES [APENAS DE MALHA]; XAILES E ESTOLAS; XAILES E LENÇOS DE CABEÇA; XAILES PARA COBRIR A CABEÇA; BOTAS; BOTAS DE SENHORA; BOTAS PARA BEBÉ; BOTAS PARA BEBÉS; BOTINAS; BOTINS; CALÇADO (BIQUEIRAS PARA -); CALÇADO [COM EXCEÇÃO DO CALÇADO ORTOPÉDICO]; CALÇADO DE BORRACHA [CALÇADO]; CALÇADO DE PRAIA; CALÇADO INFORMAL; CALÇADO PARA CRIANÇA; CALÇADO PARA HOMEM; CALÇADO PARA HOMEM E SENHORA; CALÇADO PARA LAZER; CALÇADO PARA SENHORA; CALÇADO PARA VESTUÁRIO INFORMAL; CHINELOS; GALOCHAS; MOCASSINS; PANTUFAS; SANDÁLIAS; SANDÁLIAS DE HOMEM; SANDÁLIAS DE SENHORA; SANDÁLIAS E SAPATOS DE PRAIA; SANDÁLIAS PARA BEBÉ; SAPATILHAS [CALÇADO]; SAPATILHAS DE BALLE; SAPATOS; SAPATOS COM FECHO POR TIRAS ADESIVAS; SAPATOS COM SALTO INTERNO; SAPATOS DE CERIMÓNIA; SAPATOS DE COURO; SAPATOS DE CRIANÇA; SAPATOS DE ENFIAR [SEM ATACADORES]; SAPATOS DE LAZER; SAPATOS DE LONA; SAPATOS DE PLATAFORMA; SAPATOS DE SALTO ALTO; SAPATOS DE SENHORA; SAPATOS DE TACÃO ALTO [PUMPS]; SAPATOS RASOS; TAMANCOS; TAMANCOS (CALÇADO).

(591)

(540)



(531) 9.3.10 ; 27.99.22

(210) **626815** MNA

(220) 2019.07.04

(300)

(730) **PT POPAT STORE - IMPORTAÇÃO E EXPORTAÇÃO, LDA.**

(511) 29 CHÁ COM LEITE, COM PREDOMINÂNCIA DE LEITE; LENTILHAS; LENTILHAS EM CONSERVA; LENTILHAS SECAS; CAJUS SALGADOS; CASTANHAS DE CAJU (PREPARADOS DE -); MANTEIGA DE CASTANHAS DE CAJU; MANTEIGA DE AMÊNDOA; AMÊNDOAS MOÍDAS; AMÊNDOAS PREPARADAS; AMÊNDOAS PROCESSADAS; FRUTOS SECOS; SNACKS À BASE DE FRUTOS SECOS; ENLATADOS DE FRUTA; LEGUMES ENLATADOS; FRUTOS ENLATADOS; MOLHOS; POLPA DE FRUTA; MANTEIGA DE AMENDOIM;

30 ESPECIARIAS; ESPECIARIAS DE CARIL; ESPECIARIAS EM PÓ; ESPECIARIAS MISTURADAS; ESPECIARIAS PARA PASTELARIA; ESPECIARIAS PARA PIZAS; EXTRATOS DE ESPECIARIAS;

HELICHRYSUM [ESPECIARIAS]; MARINADAS CONTENDO ESPECIARIAS; MISTURAS DE ESPECIARIAS; PREPARADOS DE ESPECIARIAS; MISTURAS DE ESPECIARIAS PARA AROMATIZAR A CARNE DE CHURRASCO; MISTURAS DE ESPECIARIAS PARA A ÁGUA DE COZEDURA DO CARANGUEJO; MISTURAS DE ESPECIARIAS À BASE DE CARIL; SAIS DE ESPECIARIAS; APERITIVOS CONSTITUÍDOS ESSENCIALMENTE POR ARROZ; APERITIVOS FEITOS A PARTIR DE FARINHA DE ARROZ; BATATAS FRITAS À BASE DE ARROZ; PRATOS PREPARADOS DE ARROZ; SNACKS À BASE DE ARROZ; CHAMUÇAS; AROMATIZANTES PARA CHÁ; BEBIDAS COM BASE DE CHÁ; CHÁ; CHÁ CHAI; CHÁ DARJEELING (ÍNDIA); CHÁ DE GENGIBRE; CHÁ DE GINSENG; CHÁ PRETO; CHÁ PRETO INSTANTÂNEO; CHÁ VERDE; FOLHAS DE CHÁ; EXTRATOS DE CHÁ; ERVA-MATE (CHÁ); MISTURAS DE CHÁ; MISTURAS EM PÓ PARA CHÁ; SAQUETAS DE CHÁ; CHÁ INSTANTÂNEO; FARINHA DE LENTILHAS; MASSA DE LENTILHAS; PASTA DE AMÊNDOA; FARINHA DE AMÊNDOA; TORRÃO DE AMENDOIM.

31 ARROZ CRU; ARROZ NÃO PROCESSADO; ARROZ NÃO TRABALHADO; FARINHA DE ARROZ [FORRAGEM]; ARROZ NATURAL PARA UTILIZAR COMO ALIMENTO PARA ANIMAIS; LENTILHAS [LEGUMES] FRESCOS; AMÊNDOAS [FRUTOS]; FRUTAS FRESCAS, FRUTOS SECOS, LEGUMES E ERVAS; BAGAS DE ZIMBRO; BAGAS DE GOJI FRESCAS.

(591)

(540)

AURA

(210) **626817** MNA

(220) 2019.07.08

(300)

(730) **PT NUNO GENTIL QUINA, UNIPessoal LDA**

(511) 33 VINHOS

(591)

(540)

DOM  
QUINA  
*Homenagem*

(531) 25.7.21 ; 27.5.3 ; 27.5.9 ; 27.5.13

(210) **626819** MNA

(220) 2019.07.05

(300)

(730) **PT FPF - FEDERAÇÃO PORTUGUESA DE FOOTGOLF**

(511) 28 BOLAS (ARTIGOS DE DESPORTO); BOLAS PARA A PRÁTICA DE DESPORTOS; SACOS PARA BOLAS DE FUTEBOL; ARTIGOS DE DESPORTO

35 DIFUSÃO DE ANÚNCIOS E DE MATERIAL PUBLICITÁRIO [FOLHETOS, BROCHURAS, PANFLETOS E AMOSTRAS]; DIFUSÃO DE ANÚNCIOS PUBLICITÁRIOS PARA TERCEIROS; DIFUSÃO DE MATERIAIS DE PUBLICIDADE; DIFUSÃO DE MATERIAL PROMOCIONAL, PUBLICITÁRIO E DE MARKETING; DIFUSÃO DE MATERIAL PUBLICITÁRIO [FOLHETOS, BROCHURAS E PRODUTOS DE IMPRESSÃO]; DIFUSÃO DE MATERIAL PUBLICITÁRIO NA RUA; DIFUSÃO DE MATERIAL PUBLICITÁRIO ON-LINE; DIFUSÃO DE PUBLICIDADE; DISTRIBUIÇÃO DE AMOSTRAS; DISTRIBUIÇÃO DE AMOSTRAS PUBLICITÁRIAS; DISTRIBUIÇÃO DE AMOSTRAS PARA FINS PUBLICITÁRIOS; DISTRIBUIÇÃO DE MATERIAIS PUBLICITÁRIOS; DISTRIBUIÇÃO DE MATERIAL PROMOCIONAL; SERVIÇOS DE DIVULGAÇÃO DE MATERIAL PUBLICITÁRIO; DISPONIBILIZAÇÃO DE ESPAÇO PARA PUBLICIDADE, ATRAVÉS DE MEIOS ELETRÓNICOS E REDES INFORMÁTICAS MUNDIAIS; DISPONIBILIZAÇÃO DE ESPAÇOS EM WEBSITES PARA PUBLICIDADE DE BENS E SERVIÇOS; FORNECIMENTO DE ESPAÇO PUBLICITÁRIO; FORNECIMENTO DE ESPAÇO PUBLICITÁRIOS EM PERIÓDICOS, JORNAIS E REVISTAS; FORNECIMENTO DE ESPAÇOS EM SÍTIOS WEB PARA PUBLICIDADE DE PRODUTOS E SERVIÇOS; ALUGUER DE ESPAÇOS, TEMPO E MATERIAIS PUBLICITÁRIOS; ALUGUER DE SINAIS PARA FINS PUBLICITÁRIOS; ALUGUER DE STANDS DE VENDAS; ALUGUER DE TODOS OS MATERIAIS DE APRESENTAÇÃO DE PUBLICIDADE E MARKETING; SERVIÇOS INTERMEDIÁRIOS RELACIONADOS COM O ALUGUER DE TEMPO E ESPAÇO PUBLICITÁRIOS

41 DISPONIBILIZAÇÃO DE PUBLICAÇÕES ON-LINE; DISPONIBILIZAÇÃO DE PUBLICAÇÕES ELETRÓNICAS; EDIÇÃO DE JORNAIS ELETRÓNICOS ACESSÍVEIS ATRAVÉS DE UMA REDE INFORMÁTICA MUNDIAL; EDIÇÃO DE PUBLICAÇÕES; EDIÇÃO DE MATERIAL IMPRESSO COM IMAGENS, SEM FINS PUBLICITÁRIOS; ACREDITAÇÃO DE SERVIÇOS EDUCACIONAIS; ADMINISTRAÇÃO [ORGANIZAÇÃO] DE ATIVIDADES CULTURAIS; ADMINISTRAÇÃO [ORGANIZAÇÃO] DE SERVIÇOS DE ENTRETENIMENTO; ALUGUER DE INSTALAÇÕES RECREATIVAS; ATIVIDADES DESPORTIVAS E CULTURAIS; ATIVIDADES DE DIVERSÃO, DESPORTIVAS E CULTURAIS; CONTRATAÇÃO DE PERSONALIDADES DO DESPORTO PARA EVENTOS [SERVIÇOS DE PROMOTOR]; CONVÍVIOS (ENTRETENIMENTOS) EMPRESARIAIS; CONSULTAS EM PLANEAMENTO DE EVENTOS ESPECIAIS; DEMONSTRAÇÕES DE FILMES PARA FINS INSTRUTIVOS; DESPORTO E FORMA FÍSICA; DIVERTIMENTO SOB A FORMA DE EXIBIÇÕES DE JOGOS EM SÉRIES; EDUCAÇÃO E FORMAÇÃO; ENTRETENIMENTO FORNECIDO DURANTE OS INTERVALOS DE EVENTOS DESPORTIVOS; ENTREVISTA A PERSONALIDADES CONTEMPORÂNEAS PARA FINS DE ENTRETENIMENTO; EXPLORAÇÃO DE INSTALAÇÕES RECREATIVAS; EXPLORAÇÃO DE INSTALAÇÕES RECREATIVAS DE UM CLUBE; FORNECIMENTO DE INFORMAÇÕES SOBRE ATIVIDADES DESPORTIVAS; FORNECIMENTO DE INSTALAÇÕES PARA ATIVIDADES RECREATIVAS DE EXTERIOR; FORNECIMENTO DE INFORMAÇÕES SOBRE ATIVIDADES CULTURAIS; FORNECIMENTO DE INSTALAÇÕES DE LAZER; FORNECIMENTO DE NOTÍCIAS RELACIONADAS COM DESPORTO; FORNECIMENTO DE SERVIÇOS DESPORTIVOS E RECREATIVOS; FORNECIMENTO DE SERVIÇOS DE DIVERTIMENTO PARA CRIANÇAS;

FORNECIMENTO DE SERVIÇOS DE ENTRETENIMENTO DESPORTIVO ATRAVÉS DE UM WEBSITE; FORNECIMENTO DE SERVIÇOS DE BILHETES PRÉ-COMPRADOS PARA EVENTOS DE ENTRETENIMENTO, DESPORTIVOS E CULTURAIS; FOTOGRAFICAS (REPORTAGENS -); INFORMAÇÃO SOBRE ATIVIDADES RECREATIVAS; INSTALAÇÕES RECREATIVAS; MARCAÇÃO DE LUGARES PARA ESPETÁCULOS E EVENTOS DESPORTIVOS; ORGANIZAÇÃO COMUNITÁRIA DE EVENTOS DESPORTIVOS E CULTURAIS; ORGANIZAÇÃO DE ATIVIDADES RECREATIVAS DE GRUPO; ORGANIZAÇÃO DE ATIVIDADES DESPORTIVAS PARA COLÓNIAS DE FÉRIAS; ORGANIZAÇÃO DE ATIVIDADES EDUCATIVAS PARA COLÓNIAS DE FÉRIAS; ORGANIZAÇÃO DE ATIVIDADES CULTURAIS PARA COLÓNIAS DE FÉRIAS; ORGANIZAÇÃO DE COMPETIÇÕES DESPORTIVAS E CONCURSOS EQUESTRES; ORGANIZAÇÃO DE CONFERÊNCIAS, EXPOSIÇÕES E COMPETIÇÕES; ORGANIZAÇÃO DE EVENTOS COM FINS CULTURAIS, RECREATIVOS E DESPORTIVOS; ORGANIZAÇÃO DE EVENTOS DESPORTIVOS, COMPETIÇÕES E TORNEIOS DESPORTIVOS; ORGANIZAÇÃO DE FESTAS PARA FINS EDUCACIONAIS; ORGANIZAÇÃO DE JOGOS COM PARTICIPAÇÃO DE PÚBLICO; PRESTAÇÃO DE INFORMAÇÃO SOBRE ENTRETENIMENTO E EVENTOS RECREATIVOS ATRAVÉS DE REDES ONLINE E INTERNET; PRESTAÇÃO DE INFORMAÇÕES RELACIONADAS COM DESPORTISTAS; REALIZAÇÃO DE ATIVIDADES DE ENTRETENIMENTO; REALIZAÇÃO DE EVENTOS RECREATIVOS; SERVIÇOS DE DIVERTIMENTO RELACIONADOS COM DESPORTO; SERVIÇOS DE DIVERTIMENTO, EDUCAÇÃO E FORMAÇÃO; SERVIÇOS DE DIVERTIMENTO PRESTADOS DURANTE OS INTERVALOS DE ACONTECIMENTOS DESPORTIVOS; SERVIÇOS DE ENTRETENIMENTO DESPORTIVO; SERVIÇOS DE ENTRETENIMENTO PARA CRIANÇAS; SERVIÇOS DE ENTRETENIMENTO SOB A FORMA DE EVENTOS DESPORTIVOS

(591)

(540)



**FOOTGOLF  
PORTUGAL**

(531) 2.1.8 ; 24.1.8

(210) **626820****MNA**

(220) 2019.07.05

(300)

(730) **PT REFÚGIO DA ANDORINHA LDA**

(511) 43 ALOJAMENTOS DE FÉRIAS; ALUGUER DE ALOJAMENTO TEMPORÁRIO EM CASAS E APARTAMENTOS DE FÉRIAS; CLASSIFICAÇÃO DE ALOJAMENTOS PARA FÉRIAS; DISPONIBILIZAÇÃO DE ALOJAMENTO TEMPORÁRIO EM CASAS DE FÉRIAS; DISPONIBILIZAÇÃO DE ALOJAMENTO TEMPORÁRIO PARA HÓSPEDES; DISPONIBILIZAÇÃO DE ALOJAMENTO TEMPORÁRIO COMO PARTE DE PACOTES DE HOSPITALIDADE; DISPONIBILIZAÇÃO DE

INFORMAÇÃO ONLINE SOBRE RESERVAS DE ALOJAMENTO EM FÉRIAS; FORNECIMENTO DE ALOJAMENTO PARA FÉRIAS; FORNECIMENTO DE ALOJAMENTO TEMPORÁRIO EM APARTAMENTOS DE FÉRIAS; FORNECIMENTO DE INFORMAÇÃO DE ALOJAMENTO VIA INTERNET; ORGANIZAÇÃO DE ALOJAMENTO TURÍSTICO; ORGANIZAÇÃO DE ALOJAMENTOS DE FÉRIAS; PRESTAÇÃO DE SERVIÇOS DE INFORMAÇÃO SOBRE ALOJAMENTO DE VIAGENS E DE SERVIÇOS DE AGÊNCIAS DE RESERVA DE ALOJAMENTO DE VIAGENS PARA VIAJANTES; RESERVA DE ALOJAMENTO TEMPORÁRIO EM CASAS DE FÉRIAS; SERVIÇOS PARA RESERVA DE ALOJAMENTO DE FÉRIAS; CATERING; CATERING DE ALIMENTAÇÃO E BEBIDAS PARA BANQUETES; CATERING DE ALIMENTAÇÃO E BEBIDAS PARA FESTAS; ORGANIZAÇÃO DE SERVIÇOS DE CATERING PARA FESTAS DE ANIVERSÁRIO; SERVIÇOS DE CATERING; SERVIÇOS DE CATERING NO EXTERIOR; SERVIÇOS DE CATERING PARA O FORNECIMENTO DE ALIMENTOS; ARRENDAMENTO DE SALAS PARA EVENTOS SOCIAIS; DISPONIBILIZAÇÃO DE SALAS DE CONFERÊNCIA; FORNECIMENTO DE ALOJAMENTO PARA REUNIÕES; FORNECIMENTO DE ALOJAMENTO TEMPORÁRIO PARA TRABALHO; FORNECIMENTO DE INSTALAÇÕES PARA BANQUETES E EVENTOS SOCIAIS PARA OCASIÕES ESPECIAIS; ORGANIZAÇÃO DE RECEÇÕES DE CASAMENTO [LOCAIS]; SERVIÇOS DE ACOMODAÇÃO PARA REUNIÕES; FORNECIMENTO DE INFORMAÇÃO ONLINE SOBRE RESERVAS DE HOTÉIS; SERVIÇOS DE ACAMPAMENTO PARA TURISTAS [ALOJAMENTO]; SERVIÇOS DE INFORMAÇÃO ELETRÓNICOS RELACIONADOS COM HOTÉIS; ORGANIZAÇÃO DE RECEÇÕES DE CASAMENTO [ALIMENTOS E BEBIDAS]; SERVIÇOS DE CATERING ESPECIALIZADOS NO CORTE DE PRESUNTO À FACA PARA CASAMENTOS E EVENTOS PRIVADOS.

- 45 PRESTAÇÃO E REALIZAÇÃO DE CERIMÓNIAS DE CASAMENTO CIVIL NÃO CONFECIONAIS E NÃO RELIGIOSAS; PRESTAÇÃO DE SERVIÇOS DE CELEBRANTES DE CASAMENTOS; PLANEAMENTO E ORGANIZAÇÃO DE CERIMÓNIAS DE CASAMENTO.

(591) CMYK 31,43 21,73 35,36 0; CMYK 46 38 50 6

(540)



(531) 16.3.3 ; 26.1.5

(210) **626821**

MNA

(220) 2019.07.05

(300)

(730) **PT PEDRO DUARTE MARTINS BELO**

- (511) 06 CANTONEIRAS EM FERRO PARA TELHADOS; CHAPAS DE FERRO; FERRO; FERRO GALVANIZADO; FERRO EM BRUTO; METAIS FERROSOS; METAIS NÃO FERROSOS; METAIS PARA SOLDADURA DE FERRO FUNDIDO; PORTÕES DE FERRO; ALGEROZES DE ALUMÍNIO; ALUMÍNIO; CALEIRAS DE ALUMÍNIO PARA

TELHADOS; AÇO INOXIDÁVEL; AÇO INOXIDÁVEL SOB A FORMA DE CHAPAS; METAIS COMUNS E SUAS LIGAS, INCLUINDO AÇO INOXIDÁVEL; SOLDAS METÁLICAS PARA AÇO INOXIDÁVEL; TUBOS DE AÇO INOXIDÁVEL; SERRALHARIA METÁLICA PARA CONSTRUÇÃO ARQUITECTÓNICA; SERRALHARIA EM METAL PARA CONSTRUÇÃO; CHAVES MESTRAS METÁLICAS, PARA SERRALHARIA

(591)

(540)

## FEALNOX

(210) **626822**

MNA

(220) 2019.07.06

(300)

(730) **PT NUNO ALEXANDRE VELEZ DURÃO**

(511) 35 PROMOÇÃO DE CONCERTOS MUSICAIS

- 41 ORGANIZAÇÃO DE FESTIVAIS RELACIONADOS COM MÚSICA JAZZ; SERVIÇOS DE FESTIVAIS DE MÚSICA; APRESENTAÇÃO DE CONCERTOS DE MÚSICA; CONCERTOS DE MÚSICA; CONCERTOS DE MÚSICA AO VIVO; CONCERTOS DE MÚSICA VIA TELEVISÃO; CONCERTOS DE MÚSICA VIA RÁDIO; ORGANIZAÇÃO DE CONCERTOS MUSICAIS; ORGANIZAÇÃO E DIREÇÃO DE CONCERTOS MUSICAIS; PRODUÇÃO DE CONCERTOS DE MÚSICA; SERVIÇOS DE CONCERTOS DE MÚSICA; SERVIÇOS DE CONCERTOS MUSICAIS

(591)

(540)

## SONS COM HISTÓRIA, FESTIVAL DE MÚSICA

(210) **626825**

MNA

(220) 2019.07.08

(300)

(730) **PT JOEL RODRIGUES SANHEIRO**

(511) 33 DIGESTIVOS [LICORES E VINHOS]; VINHO;

39 EMBALAGEM DE PRODUTOS

(591)

(540)



(531) 3.1.6 ; 26.3.1 ; 26.13.99 ; 27.5.13

(210) **626826**

MNA

(220) 2019.07.08

(300)

(730) **PT JOÃO PEDRO MATIAS LEITÃO**

**PT MARIANA CRISTINA FRANCISCO DOS SANTOS**

- (511) 39 SERVIÇOS DE AGÊNCIA DE MARCAÇÃO DE VIAGENS AÉREAS; SERVIÇOS DE AGÊNCIA DE RESERVAS RELATIVAS A VIAGENS; SERVIÇOS DE AGÊNCIA DE VIAGENS PARA VIAGENS DE NEGÓCIOS; SERVIÇOS DE AGÊNCIA DE RESERVAS PARA VIAGENS; AGÊNCIAS DE RESERVAS DE VIAGENS; RESERVA DE VIAGENS ATRAVÉS DE AGÊNCIAS DE TURISMO; SERVIÇOS DE AGÊNCIA DE VIAGENS PARA A ORGANIZAÇÃO DE VIAGENS DE FÉRIAS; SERVIÇOS DE AGÊNCIA DE VIAGENS RELACIONADOS COM VIAGENS POR AUTOCARRO; SERVIÇOS DE AGÊNCIA PARA A ORGANIZAÇÃO DE VIAGENS; SERVIÇOS DE AGÊNCIAS DE VIAGENS, NOMEADAMENTE RESERVAS E MARCAÇÕES DE TRANSPORTES; SERVIÇOS DE AGÊNCIAS DE VIAGENS E DE RESERVAS
- 43 SERVIÇOS DE AGÊNCIAS DE VIAGENS PARA A MARCAÇÃO DE RESERVAS EM RESTAURANTES; PRESTAÇÃO DE SERVIÇOS DE INFORMAÇÃO SOBRE ALOJAMENTO DE VIAGENS E DE SERVIÇOS DE AGÊNCIAS DE RESERVA DE ALOJAMENTO DE VIAGENS PARA VIAJANTES; AGÊNCIAS DE VIAGENS PARA ORGANIZAÇÃO DE ALOJAMENTO; SERVIÇOS DE AGÊNCIA DE VIAGENS PARA RESERVA DE ALOJAMENTO EM HOTÉIS; SERVIÇOS DE AGÊNCIA DE VIAGENS PARA RESERVA DE ALOJAMENTO; SERVIÇOS DE AGÊNCIAS DE VIAGENS QUE REALIZAM RESERVA DE HOTÉIS; SERVIÇOS DE AGÊNCIAS DE VIAGENS PARA RESERVA DE ALOJAMENTO TEMPORÁRIO

(591) PANTONE 5265C

(540)



(531) 26.1.18 ; 27.5.13 ; 27.99.14

PARASITAS NA AGRICULTURA, HORTICULTURA E SILVICULTURA; FLORISTA; FORNECIMENTO DE INFORMAÇÕES SOBRE JARDINAGEM; HORTICULTURA; INFORMAÇÕES E ACESSORIA EM MATÉRIA DE JARDINAGEM; JARDINAGEM; JARDINAGEM PAISAGISTA; JARDINAGEM PAISAGÍSTICA; JARDINAGEM PAISAGÍSTICA RELACIONADA COM ARRANJOS FLORAIS PARA INTERIORES DE EDIFÍCIOS; MANUTENÇÃO DE JARDINS; MANUTENÇÃO DE RELVA/RELVAO; MANUTENÇÃO DE RELVADOS; PAISAGISTAS; PLANTAÇÃO DE ÁRVORES DE JARDIM; PLANTAÇÃO DE FLORA; SEMEITEIRA DE CULTIVO; SERVIÇOS DE ACONSELHAMENTO RELACIONADOS COM HORTICULTURA; SERVIÇOS DE ARRANJOS FLORAIS; SERVIÇOS DE ACESSORIA RELACIONADOS COM A COLOCAÇÃO DE RELVA; SERVIÇOS DE ACESSORIA RELACIONADOS COM A COLOCAÇÃO DE TURFA; SERVIÇOS DE ACESSORIA RELACIONADOS COM A SELEÇÃO DE TURFA; SERVIÇOS DE ACESSORIA RELACIONADOS COM A SELEÇÃO DE RELVA; SERVIÇOS DE ACESSORIA RELACIONADOS COM A JARDINAGEM AQUÁTICA; SERVIÇOS DE ACESSORIA RELACIONADOS COM O CULTIVO HORTÍCOLA; SERVIÇOS DE CONCEÇÃO DE ARRANJOS FLORAIS; SERVIÇOS DE CORTAR A RELVA; SERVIÇOS DE CORTE DE RELVA; SERVIÇOS DE CUIDADOS DE PLANTAS [SERVIÇOS HORTÍCOLAS]; SERVIÇOS DE DESIGN FLORAL; SERVIÇOS DE DESTRUÇÃO DE ERVAS DANINHAS; SERVIÇOS DE ESTUFA; SERVIÇOS DE HORTICULTURA; SERVIÇOS DE INFORMAÇÃO RELACIONADOS COM A UTILIZAÇÃO DE PRODUTOS QUÍMICOS DESTINADOS À HORTICULTURA; SERVIÇOS DE INFORMAÇÃO RELACIONADOS COM A UTILIZAÇÃO DE ADUBOS DESTINADOS À HORTICULTURA; SERVIÇOS DE INFORMAÇÃO RELACIONADOS COM FLORA; SERVIÇOS DE INFORMAÇÃO RELACIONADOS COM A UTILIZAÇÃO DE FERTILIZANTES DESTINADOS À HORTICULTURA; SERVIÇOS DE JARDINEIRO E JARDINAGEM; SERVIÇOS DE MANUTENÇÃO DE JARDINS; SERVIÇOS DE MANUTENÇÃO DE RELVADOS; SERVIÇOS DE VIVEIRO FLORESTAL; SERVIÇOS DE VIVEIROS DE PLANTAS; SERVIÇOS HORTÍCOLAS; TRATAMENTO DE JARDINS E CANTEIROS; VIVEIRO DE ÁRVORES

(591)

(540)

(210) **626827****MNA**

(220) 2019.07.08

(300)

(730) **PT ELISA TONELLI**

- (511) 44 ALUGUER DE FLORES; ARRANJOS FLORAIS; ACESSORIA EM MATÉRIA DE JARDINAGEM; COLOCAÇÃO DE RELVA; COLOCAÇÃO DE RELVADO ARTIFICIAL; CONSULTORIA EM CULTIVO DE PLANTAS; CONTROLO DE ERVAS DANINHAS; CUIDADO DE PLANTAS EM VASOS; CULTIVO; CULTIVO DE PLANTAS; DESIGN FLORAL; DESIGN PAISAGÍSTICO; DESTRUÇÃO DE ERVAS DANINHAS; DESTRUÇÃO DE ERVAS DANINHAS PARA A AGRICULTURA, HORTICULTURA E SILVICULTURA; DISPONIBILIZAÇÃO DE INFORMAÇÃO RELATIVA À IDENTIFICAÇÃO DE PLANTAS E FLORES PARA FINS HORTÍCOLAS; DISPONIBILIZAÇÃO DE INFORMAÇÃO SOBRE PLANTAÇÃO DE ÁRVORES DE JARDIM; DISSEMINAÇÃO DE PRODUTOS QUÍMICOS PARA USO HORTÍCOLA; ELIMINAÇÃO DE ERVAS DANINHAS; ELIMINAÇÃO DE



(531) 5.3.13 ; 5.5.20 ; 15.7.1 ; 27.3.15 ; 27.5.7 ; 27.5.11 ; 27.5.17 ; 27.99.9

(210) **626828****MNA**

(220) 2019.07.08

(300)

(730) **PT ARI DE SOUSA DAVID**

(511) 39 ORGANIZAÇÃO DE EXCURSÕES DE TURISMO  
(591)  
(540)

## ALGARVE LOCAL GUIDE

(210) **626830** MNA  
(220) 2019.07.08  
(300)  
(730) **PT ZACCARÃO OLIVEIRA CONSULTORES, LDA**

(511) 09 GESTÃO DE FICHEIROS E DADOS E SOFTWARE PARA BASES DE DADOS; PACOTES DE SOFTWARE

(591)  
(540)

## SIGES-SISTEMA DE GESTÃO DO ENSINO SUPERIOR

(210) **626832** MNA  
(220) 2019.07.08  
(300)  
(730) **PT JFCGP, IMOBILIÁRIA E INVESTIMENTOS, S.A.**

(511) 32 ALES; BEBIDAS À BASE DE CERVEJA; BEBIDAS NÃO ALCOÓLICAS COM AROMA DE CERVEJA; CERVEJA; CERVEJA (ALE); CERVEJA BOCK; CERVEJA COM SABOR A CAFÉ; CERVEJA DE MALTE; CERVEJA DE TRIGO; CERVEJA LAGER; CERVEJA PALE ALE; CERVEJA PRETA [CERVEJA DE MALTE TORRADO]; CERVEJA SAZONAL; CERVEJAS; CERVEJAS AROMATIZADAS; CERVEJAS ARTESANAIS; CERVEJAS COM BAIXO TEOR ALCOÓLICO; CERVEJAS ENRIQUECIDAS COM MINERAIS; CERVEJAS SEM ÁLCOOL; COCKTAILS À BASE DE CERVEJA; IPA (CERVEJAS INDIANAS PALE ALE); KVAS [BEBIDAS SEM ÁLCOOL]; KVAS [BEBIDAS SEM ALCOÓL]; LAGERS (CERVEJA DE LEVEDURA DE BAIXA FERMENTAÇÃO); MOSTO DE CERVEJA; MOSTO DE MALTE; PORTER [CERVEJAS PRETAS]; SHANDY; STOUT; SUCEDÂNEOS DE CERVEJA; VINHO À BASE DE CEVADA [CERVEJA]; VINHO DE CEVADA [CERVEJA]

33 ESSÊNCIAS ALCOÓLICAS; EXTRACTOS DE FRUTOS COM ÁLCOOL; EXTRATOS ALCOÓLICOS; EXTRATOS DE FRUTA COM ÁLCOOL; AGUARDENTE DE PÊRA; AMARGOS [LICORES]; ANIS; BEBIDAS ALCOÓLICAS PRÉ-MISTURADAS; BEBIDAS APERITIVAS; BEBIDAS COM BAIXO TEOR ALCOÓLICO; BEBIDAS ESPIRITUOSAS E LICORES; BEBIDAS GASEIFICADAS COM ÁLCOOL, EXCLUINDO CERVEJA; COCKTAILS; CURAÇAU; DIGESTIVOS [LICORES E BEBIDAS ALCOÓLICAS]; DIGESTIVOS [LICORES E VINHOS]; HIDROMEL; LICORES; LICORES À BASE DE CAFÉ; LICORES À BASE DE WHISKY ESCOCÊS; LICORES ALCOÓLICOS DE SABOR AMARGO; LICORES CONTENDO NATAS; LICORES CREMOSOS; LICORES DE ERVAS; NIRA [BEBIDA ALCOÓLICA À BASE DE CANA DE AÇÚCAR]; SAKÉ; SAQUÉ; SUCEDÂNEOS DO SAQUÉ; VINHO; VINHOS; LICOR DE MENTA; LICOR DE GROSELHA PRETA

(591)  
(540)

## ÂNFORA DE BACO

(210) **626835** MNA  
(220) 2019.07.08  
(300)

(730) **PT JULIO CARLOS TEIXEIRA MONTEIRO**

(511) 33 BEBIDAS À BASE DE VINHO; VINHO BRANCO; VINHO DE UVAS; VINHO TINTO; VINHOS ALCOÓLICOS; VINHOS COM BAIXO TEOR DE ÁLCOOL; VINHOS COM INDICAÇÃO GEOGRÁFICA PROTEGIDA; VINHOS DE DENOMINAÇÕES DE ORIGEM PROTEGIDAS

(591)  
(540)

## QUINTA DA PINGUELA

(210) **626837** MNA  
(220) 2019.07.08  
(300)

(730) **PT AGILIDADE SA.**

(511) 35 ADMINISTRAÇÃO DE SISTEMAS FIDELIZAÇÃO DE INCENTIVO DE CLIENTES; ADMINISTRAÇÃO DE PLANOS DE SAÚDE PRÉ-PAGOS

(591)  
(540)

## CSP - CARTAO DE SAUDE PORTUGUES

(210) **626838** MNA  
(220) 2019.07.08  
(300)

(730) **PT ANTÓNIO MEZZERO**

(511) 41 SERVIÇOS DE PRODUÇÃO DE ESPETÁCULOS DE ENTRETENIMENTO AO VIVO; SERVIÇOS DE CONSULTADORIA NO DOMÍNIO DOS CONCURSOS DE CULINÁRIA

(591)  
(540)

## PORTUGAL PIZZA VILLAGE

(210) **626840** MNA  
(220) 2019.07.08  
(300)

(730) **PT BRUNO RAFAEL DA SILVA RALHA MENDES CRUZ  
PT SUBLIMATEX LDA**

(511) 24 TÊXTEIS PARA O LAR  
25 VESTUÁRIO DE DESPORTO; VESTUÁRIO

(591)  
(540)

## LAZARUS

(210) **626841** MNA

(220) 2019.07.08

(300)

(730) **PT MARIA DE JESUS COELHO ALFAIA  
DUARTE RICO**

(511) 31 CAVALOS VIVOS

(591)

(540)

## DR LUSITANOS

(210) **626842** MNA

(220) 2019.07.08

(300)

(730) **PT GONÇALO MOREIRA DA CUNHA  
LAMAS**

(511) 44 CIRURGIA; ESTERILIZAÇÃO DE ANIMAIS;  
INSERÇÃO DE MICROCHIPS SUBCUTÂNEOS EM  
ANIMAIS DE ESTIMAÇÃO PARA SUA  
LOCALIZAÇÃO E IDENTIFICAÇÃO; SERVIÇOS  
CIRÚRGICOS VETERINÁRIOS; SERVIÇOS PARA O  
CUIDADO DE ANIMAIS DE ESTIMAÇÃO; SERVIÇOS  
DE ANÁLISE DE LABORATÓRIO RELACIONADO  
COM O TRATAMENTO DE ANIMAIS

(591)

(540)

## VET-A-CASA

(210) **626845** MNA

(220) 2019.07.08

(300)

(730) **PT BRUNO FILIPE MARQUES LIMA**

(511) 33 GIN.

43 RESTAURANTES PARA SERVIÇO RÁPIDO E  
PERMANENTE (SNACK-BARES); SERVIÇOS DE  
SNACK-BAR; SERVIÇOS DE SNACK-BARES;  
SERVIÇOS DE SNACK-BARS; SNACK-BARES;  
SNACK-BARS; CAFÉS; SERVIÇOS DE CAFÉS;  
SERVIÇOS DE CAFETERIAS; SERVIÇOS DE  
ESTABELECIMENTOS DE VENDA E CONSUMO DE  
CAFÉ; FORNECIMENTO DE ALIMENTOS E BEBIDAS  
PARA CLIENTES; PREPARAÇÃO DE ALIMENTOS E  
BEBIDAS; PREPARAÇÃO E FORNECIMENTO DE  
ALIMENTOS E BEBIDAS PARA CONSUMO  
IMEDIATO; SERVIÇOS DE ALIMENTAÇÃO E  
BEBIDAS PARA CLIENTES; SERVIÇOS DE BEBIDAS  
ALCOÓLICAS; SERVIÇOS DE FORNECIMENTO DE  
BEBIDAS; SERVIÇOS DE RESTAURAÇÃO  
[ALIMENTAÇÃO E BEBIDAS].

(591) #55BEB7; #977803; #FFFFFF; #000104

(540)



(531) 9.1.7 ; 18.4.2 ; 25.12.3

(210) **626846** MNA

(220) 2019.07.08

(300)

(730) **PT LUÍS CARLOS DIAS SANTOS**

(511) 35 MARKETING DIGITAL

(591)

(540)

## LUSITANO TV

(210) **626848** MNA

(220) 2019.07.08

(300)

(730) **PT JUSTTUKIT, LDA**

(511) 39 DISPONIBILIZAÇÃO DE INFORMAÇÃO SOBRE  
VIAGENS TURÍSTICAS ATRAVÉS DA INTERNET;  
DISPONIBILIZAÇÃO DE INFORMAÇÃO A TURISTAS  
SOBRE EXCURSÕES E VISITAS TURÍSTICAS;  
DISPONIBILIZAÇÃO DE VEÍCULOS PARA VISITAS  
TURÍSTICAS E EXCURSÕES; ORGANIZAÇÃO DE  
CIRCUITOS TURÍSTICOS; ORGANIZAÇÃO DE  
CIRCUITOS TURÍSTICOS EM CIDADES;  
ORGANIZAÇÃO DE EXCURSÕES E VISITAS A  
LOCAIS TURÍSTICOS; ORGANIZAÇÃO DE  
EXCURSÕES TURÍSTICAS [TRANSPORTE];  
ORGANIZAÇÃO DE EXCURSÕES PARA TURISTAS;  
ORGANIZAÇÃO DE EXCURSÕES DE TURISMO;  
ORGANIZAÇÃO DE EXCURSÕES, EXCURSÕES DE  
UM DIA E VISITAS TURÍSTICAS; ORGANIZAÇÃO DE  
TRANSPORTE PARA PASSEIOS TURÍSTICOS;  
ORGANIZAÇÃO DE VIAGENS TURÍSTICAS;  
ORGANIZAÇÃO DE VISITAS A LUGARES  
TURÍSTICOS; ORGANIZAÇÃO DE VISITAS A  
LUGARES TURÍSTICOS COMO PARTE DE PACOTES  
DE FÉRIAS; ORGANIZAÇÃO DE VISITAS  
TURÍSTICAS POR TRANSPORTE SIGHTSEEING;  
ORGANIZAÇÃO DE VISITAS TURÍSTICAS;  
ORGANIZAÇÃO DE VISITAS TURÍSTICAS A  
CIDADES; ORGANIZAÇÃO E CONDUÇÃO DE  
EXCURSÕES A LOCAIS TURÍSTICOS;  
ORGANIZAÇÃO E RESERVA DE VISITAS  
TURÍSTICAS; ORGANIZAÇÃO E RESERVA DE  
EXCURSÕES E VISITAS TURÍSTICAS;  
ORGANIZAÇÃO E RESERVA DE VISITAS

TURÍSTICAS DE CIDADES; PLANEAMENTO E ORGANIZAÇÃO DE VISITAS TURÍSTICAS E EXCURSÕES; PRESTAÇÃO DE INFORMAÇÕES TURÍSTICAS SOBRE VIAGENS; SERVIÇOS DE GUIA TURÍSTICO; SERVIÇOS DE OPERADORES TURÍSTICOS PARA RESERVA DE VIAGENS; SERVIÇOS DE PASSEIOS TURÍSTICOS, VISITAS TURÍSTICAS E EXCURSÕES; SERVIÇOS DE RESERVA DE VISITAS TURÍSTICAS; SERVIÇOS DE RESERVAS DE VIAGENS TURÍSTICAS; SERVIÇOS DE TRANSPORTE PARA VISITAS TURÍSTICAS; SERVIÇOS DE VISITAS TURÍSTICAS; SERVIÇOS PARA ORGANIZAÇÃO DE EXCURSÕES PARA TURISTAS; SERVIÇOS PERSONALIZADOS DE GUIA TURÍSTICO; VISITAS TURÍSTICAS

(591)  
(540)

# Crawl<sup>it</sup>

(531) 27.5.9 ; 27.5.17

(210) **626849** MNA

(220) 2019.07.08

(300)

(730) **PT AFONSO TAVARES LEITE BARROS DOS SANTOS**

**PT BRUNO FILIPE NUNES FERREIRA**

- (511) 25 ARTIGOS DE CHAPELARIA DE DESPORTO [SEM SER CAPACETES]; ARTIGOS DE VESTUÁRIO PARA DESPORTO; CAMISAS ACOLCHOADAS PARA DESPORTO; CAMISAS DE DESPORTO; CAMISAS DE DESPORTO ANTITRANSPIRANTES; CASACOS DE DESPORTO; CHAPÉUS E BONÉS DE DESPORTO; VESTUÁRIO DE DESPORTO.
- 35 GESTÃO EMPRESARIAL DE PERSONALIDADES DO DESPORTO; GESTÃO PROMOCIONAL DE PERSONALIDADES DO DESPORTO.
- 41 CONTRATAÇÃO DE PERSONALIDADES DO DESPORTO PARA EVENTOS [SERVIÇOS DE PROMOTOR]; EDUCAÇÃO, ENTRETENIMENTO E DESPORTO; DESPORTO E FORMA FÍSICA; ENSINO DE DESPORTOS; ENSINO, TREINO E INSTRUÇÃO DE DESPORTOS; ENSINO NA ÁREA DO DESPORTO; FORMAÇÃO EM DESPORTOS ELETRÓNICOS; FORNECIMENTO DE NOTÍCIAS RELACIONADAS COM DESPORTO; ORGANIZAÇÃO DE COMPETIÇÕES DE DESPORTOS ELETRÓNICOS; ORGANIZAÇÃO DE EVENTOS DESPORTIVOS E COMPETIÇÕES; PRESTAÇÃO DE INFORMAÇÕES RELACIONADAS COM DESPORTOS ELETRÓNICOS; SERVIÇOS DE DESPORTO; SERVIÇOS DE DIVERTIMENTO RELACIONADOS COM DESPORTO; SERVIÇOS DE EDUCAÇÃO, ENTRETENIMENTO E DESPORTO.

(591)  
(540)



(531) 27.5.24 ; 27.99.23

(210) **626850**

MNA

(220) 2019.07.08

(300)

(730) **PT JUSTTUKIT, LDA**

- (511) 39 DISPONIBILIZAÇÃO DE INFORMAÇÃO SOBRE VIAGENS TURÍSTICAS ATRAVÉS DA INTERNET; DISPONIBILIZAÇÃO DE INFORMAÇÃO A TURISTAS SOBRE EXCURSÕES E VISITAS TURÍSTICAS; DISPONIBILIZAÇÃO DE VEÍCULOS PARA VISITAS TURÍSTICAS E EXCURSÕES; ORGANIZAÇÃO DE CIRCUITOS TURÍSTICOS; ORGANIZAÇÃO DE CIRCUITOS TURÍSTICOS EM CIDADES; ORGANIZAÇÃO DE EXCURSÕES E VISITAS A LOCAIS TURÍSTICOS; ORGANIZAÇÃO DE EXCURSÕES TURÍSTICAS [TRANSPORTE]; ORGANIZAÇÃO DE EXCURSÕES PARA TURISTAS; ORGANIZAÇÃO DE EXCURSÕES DE TURISMO; ORGANIZAÇÃO DE EXCURSÕES, EXCURSÕES DE UM DIA E VISITAS TURÍSTICAS; ORGANIZAÇÃO DE TRANSPORTE PARA PASSEIOS TURÍSTICOS; ORGANIZAÇÃO DE VIAGENS TURÍSTICAS; ORGANIZAÇÃO DE VISITAS A LUGARES TURÍSTICOS; ORGANIZAÇÃO DE VISITAS A LUGARES TURÍSTICOS COMO PARTE DE PACOTES DE FÉRIAS; ORGANIZAÇÃO DE VISITAS TURÍSTICAS POR TRANSPORTE SIGHTSEEING; ORGANIZAÇÃO DE VISITAS TURÍSTICAS; ORGANIZAÇÃO DE VISITAS TURÍSTICAS A CIDADES; ORGANIZAÇÃO E CONDUÇÃO DE EXCURSÕES A LOCAIS TURÍSTICOS; ORGANIZAÇÃO E RESERVA DE VISITAS TURÍSTICAS; ORGANIZAÇÃO E RESERVA DE EXCURSÕES E VISITAS TURÍSTICAS; ORGANIZAÇÃO E RESERVA DE VISITAS TURÍSTICAS DE CIDADES; PLANEAMENTO E ORGANIZAÇÃO DE VISITAS TURÍSTICAS E EXCURSÕES; PRESTAÇÃO DE INFORMAÇÕES TURÍSTICAS SOBRE VIAGENS; RESERVA DE VIAGENS DE FÉRIAS E VISITAS TURÍSTICAS; SERVIÇOS DE GUIA TURÍSTICO; SERVIÇOS DE OPERADORES TURÍSTICOS PARA RESERVA DE VIAGENS; SERVIÇOS DE PASSEIOS TURÍSTICOS, VISITAS TURÍSTICAS E EXCURSÕES; SERVIÇOS DE RESERVA DE VISITAS TURÍSTICAS; SERVIÇOS DE RESERVAS DE VIAGENS TURÍSTICAS; SERVIÇOS DE TRANSPORTE PARA VISITAS TURÍSTICAS; SERVIÇOS DE VISITAS TURÍSTICAS; SERVIÇOS PARA ORGANIZAÇÃO DE EXCURSÕES PARA TURISTAS; SERVIÇOS PERSONALIZADOS DE GUIA TURÍSTICO; VISITAS TURÍSTICAS

(591)

(540)

# Discover<sup>it</sup>

(531) 27.5.9 ; 27.5.17

(210) **626851**

MNA

(220) 2019.07.08

(300)

(730) **PT JUSTTUKIT, LDA**



(511) 39 DISPONIBILIZAÇÃO DE INFORMAÇÃO SOBRE VIAGENS TURÍSTICAS ATRAVÉS DA INTERNET; DISPONIBILIZAÇÃO DE INFORMAÇÃO A TURISTAS SOBRE EXCURSÕES E VISITAS TURÍSTICAS; DISPONIBILIZAÇÃO DE VEÍCULOS PARA VISITAS TURÍSTICAS E EXCURSÕES; ORGANIZAÇÃO DE CIRCUITOS TURÍSTICOS; ORGANIZAÇÃO DE CIRCUITOS TURÍSTICOS EM CIDADES; ORGANIZAÇÃO DE EXCURSÕES E VISITAS A LOCAIS TURÍSTICOS; ORGANIZAÇÃO DE EXCURSÕES TURÍSTICAS [TRANSPORTE]; ORGANIZAÇÃO DE EXCURSÕES PARA TURISTAS; ORGANIZAÇÃO DE EXCURSÕES DE TURISMO; ORGANIZAÇÃO DE EXCURSÕES, EXCURSÕES DE UM DIA E VISITAS TURÍSTICAS; ORGANIZAÇÃO DE TRANSPORTE PARA PASSEIOS TURÍSTICOS; ORGANIZAÇÃO DE VIAGENS TURÍSTICAS; ORGANIZAÇÃO DE VISITAS A LUGARES TURÍSTICOS; ORGANIZAÇÃO DE VISITAS A LUGARES TURÍSTICOS COMO PARTE DE PACOTES DE FÉRIAS; ORGANIZAÇÃO DE VISITAS TURÍSTICAS POR TRANSPORTE SIGHTSEEING; ORGANIZAÇÃO DE VISITAS TURÍSTICAS; ORGANIZAÇÃO DE VISITAS TURÍSTICAS A CIDADES; ORGANIZAÇÃO E CONDUÇÃO DE EXCURSÕES A LOCAIS TURÍSTICOS; ORGANIZAÇÃO E RESERVA DE VISITAS TURÍSTICAS; ORGANIZAÇÃO E RESERVA DE EXCURSÕES E VISITAS TURÍSTICAS; ORGANIZAÇÃO E RESERVA DE VISITAS TURÍSTICAS DE CIDADES; PLANEAMENTO E ORGANIZAÇÃO DE VISITAS TURÍSTICAS E EXCURSÕES; PRESTAÇÃO DE INFORMAÇÕES TURÍSTICAS SOBRE VIAGENS; RESERVA DE VIAGENS DE FÉRIAS E VISITAS TURÍSTICAS; SERVIÇOS DE AGÊNCIA DE RESERVAS PARA VISITAS TURÍSTICAS; SERVIÇOS DE GUIA TURÍSTICO; SERVIÇOS DE OPERADORES TURÍSTICOS PARA RESERVA DE VIAGENS; SERVIÇOS DE PASSEIOS TURÍSTICOS, VISITAS TURÍSTICAS E EXCURSÕES; SERVIÇOS DE RESERVA DE VISITAS TURÍSTICAS; SERVIÇOS DE RESERVAS DE VIAGENS TURÍSTICAS; SERVIÇOS DE TRANSPORTE PARA VISITAS TURÍSTICAS; SERVIÇOS DE VISITAS TURÍSTICAS; SERVIÇOS PARA ORGANIZAÇÃO DE EXCURSÕES PARA TURISTAS; SERVIÇOS PERSONALIZADOS DE GUIA TURÍSTICO; VISITAS TURÍSTICAS

(591)  
(540)

**Boat**<sup>it</sup>

(531) 27.5.9 ; 27.5.17

(210) **626852** MNA  
(220) 2019.07.08  
(300)  
(730) **PT JUSTTUKIT, LDA**  
(511) 39 DISPONIBILIZAÇÃO DE INFORMAÇÃO SOBRE VIAGENS TURÍSTICAS ATRAVÉS DA INTERNET; DISPONIBILIZAÇÃO DE INFORMAÇÃO A TURISTAS SOBRE EXCURSÕES E VISITAS TURÍSTICAS; DISPONIBILIZAÇÃO DE VEÍCULOS PARA VISITAS

TURÍSTICAS E EXCURSÕES; ORGANIZAÇÃO DE CIRCUITOS TURÍSTICOS; ORGANIZAÇÃO DE CIRCUITOS TURÍSTICOS EM CIDADES; ORGANIZAÇÃO DE EXCURSÕES E VISITAS A LOCAIS TURÍSTICOS; ORGANIZAÇÃO DE EXCURSÕES TURÍSTICAS [TRANSPORTE]; ORGANIZAÇÃO DE EXCURSÕES PARA TURISTAS; ORGANIZAÇÃO DE EXCURSÕES DE TURISMO; ORGANIZAÇÃO DE EXCURSÕES, EXCURSÕES DE UM DIA E VISITAS TURÍSTICAS; ORGANIZAÇÃO DE TRANSPORTE PARA PASSEIOS TURÍSTICOS; ORGANIZAÇÃO DE VIAGENS TURÍSTICAS; ORGANIZAÇÃO DE VISITAS A LUGARES TURÍSTICOS; ORGANIZAÇÃO DE VISITAS A LUGARES TURÍSTICOS COMO PARTE DE PACOTES DE FÉRIAS; ORGANIZAÇÃO DE VISITAS TURÍSTICAS POR TRANSPORTE SIGHTSEEING; ORGANIZAÇÃO DE VISITAS TURÍSTICAS; ORGANIZAÇÃO DE VISITAS TURÍSTICAS A CIDADES; ORGANIZAÇÃO E CONDUÇÃO DE EXCURSÕES A LOCAIS TURÍSTICOS; ORGANIZAÇÃO E RESERVA DE VISITAS TURÍSTICAS; ORGANIZAÇÃO E RESERVA DE EXCURSÕES E VISITAS TURÍSTICAS; ORGANIZAÇÃO E RESERVA DE VISITAS TURÍSTICAS DE CIDADES; PLANEAMENTO E ORGANIZAÇÃO DE VISITAS TURÍSTICAS E EXCURSÕES; PRESTAÇÃO DE INFORMAÇÕES TURÍSTICAS SOBRE VIAGENS; RESERVA DE VIAGENS DE FÉRIAS E VISITAS TURÍSTICAS; SERVIÇOS DE AGÊNCIA DE RESERVAS PARA VISITAS TURÍSTICAS; SERVIÇOS DE GUIA TURÍSTICO; SERVIÇOS DE OPERADORES TURÍSTICOS PARA RESERVA DE VIAGENS; SERVIÇOS DE PASSEIOS TURÍSTICOS, VISITAS TURÍSTICAS E EXCURSÕES; SERVIÇOS DE RESERVA DE VISITAS TURÍSTICAS; SERVIÇOS DE RESERVAS DE VIAGENS TURÍSTICAS; SERVIÇOS DE TRANSPORTE PARA VISITAS TURÍSTICAS; SERVIÇOS DE VISITAS TURÍSTICAS; SERVIÇOS PARA ORGANIZAÇÃO DE EXCURSÕES PARA TURISTAS; SERVIÇOS PERSONALIZADOS DE GUIA TURÍSTICO; VISITAS TURÍSTICAS

(591)  
(540)

**just**  
**Fado**

(531) 27.5.9 ; 27.5.17

(210) **626854** MNA  
(220) 2019.07.09  
(300)  
(730) **PT JORGE PAULO FLORES OLIVEIRA SANTOS CARVALHO**  
(511) 39 ORGANIZAÇÃO DE EXCURSÕES DE TURISMO  
(591)  
(540)

**4X4 MOTION**

- (210) **626860** MNA  
 (220) 2019.07.09  
 (300)  
 (730) **PT PEAR PANEL, SOCIEDADE UNIPessoal LDA.**  
 (511) 11 ACESSÓRIOS DE ILUMINAÇÃO; APARELHOS DE ILUMINAÇÃO; DISPOSITIVOS DE ILUMINAÇÃO; ELEMENTOS DE ILUMINAÇÃO; ILUMINAÇÃO DECORATIVA; SISTEMAS DE ILUMINAÇÃO.  
 20 MOBILIÁRIO; MOBILIÁRIO DE INTERIOR  
 42 DESIGN DE NOVOS PRODUTOS; DESIGN DE PRODUTOS; SERVIÇOS DE DESIGN DE PRODUTOS; DESIGN E DESENVOLVIMENTO DE PRODUTOS  
 (591)  
 (540)

## TECHXTURE

- (210) **626863** MNA  
 (220) 2019.07.09  
 (300)  
 (730) **PT OPENPHARMA LDA**  
 (511) 05 MULTIVITAMINAS; L-CARNITINA PARA PERDA DE PESO; HORTELÃ-PIMENTA [MENTA] PARA USO FARMACÊUTICO; GOTAS DE ÓLEO DE FÍGADO DE BACALHAU; GOMAS DE VITAMINAS; ÓLEO DE FÍGADO DE BACALHAU; ÓLEO DE PEIXE PARA USO MEDICINAL; PREPARAÇÕES À BASE DE VITAMINA D; PREPARAÇÕES À BASE DE VITAMINA B; PREPARAÇÕES À BASE DE VITAMINA C; PREPARAÇÕES À BASE DE VITAMINA A; PREPARAÇÕES ALBUMINOSAS PARA USO MEDICINAL; PREPARAÇÕES VITAMÍNICAS E MINERAIS; SUPLEMENTOS ALIMENTARES; SUPLEMENTOS ALIMENTARES ANTIOXIDANTES; SUPLEMENTOS ALIMENTARES COM EFEITO COSMÉTICO; SUPLEMENTOS ALIMENTARES DIETÉTICOS; SUPLEMENTOS ALIMENTARES DE LEVEDURA; SUPLEMENTOS ALIMENTARES DE GÉRMIN DE TRIGO; SUPLEMENTOS ALIMENTARES DE ALBUMINA; SUPLEMENTOS ALIMENTARES DIETÉTICOS PARA REGIMES DE JEJUM MODIFICADO; SUPLEMENTOS ALIMENTARES MINERAIS; SUPLEMENTOS ALIMENTARES MEDICINAIS; SUPLEMENTOS ALIMENTARES PARA USO MEDICINAL; SUPLEMENTOS ALIMENTARES NÃO PARA USO MEDICINAL; SUPLEMENTOS ALIMENTARES PARA CONTROLAR O COLESTEROL; SUPLEMENTOS ALIMENTARES PARA CONSUMO HUMANO; SUPLEMENTOS ANTIOXIDANTES; SUPLEMENTOS DIETÉTICOS; SUPLEMENTOS DIETÉTICOS À BASE DE ÁCIDO FÓLICO; SUPLEMENTOS DIETÉTICOS À BASE DE ERVAS PARA PESSOAS COM NECESSIDADES DIETÉTICAS ESPECIAIS; SUPLEMENTOS DIETÉTICOS À BASE DE PROTEÍNAS DE SOJA; SUPLEMENTOS DIETÉTICOS À BASE DE PÓLEN DE PINHEIRO; SUPLEMENTOS DIETÉTICOS À BASE DE AMINOÁCIDOS; SUPLEMENTOS DIETÉTICOS À BASE DE OLIGOELEMENTOS; SUPLEMENTOS DIETÉTICOS COM EFEITO COSMÉTICO; SUPLEMENTOS DIETÉTICOS CONSTITUÍDOS PRINCIPALMENTE POR MAGNÉSIO; SUPLEMENTOS PREBIÓTICOS; SUPLEMENTOS NUTRICIONAIS CONSTITUÍDOS PRINCIPALMENTE POR FERRO; SUPLEMENTOS NUTRICIONAIS CONSTITUÍDOS PRINCIPALMENTE POR ZINCO; SUPLEMENTOS NUTRICIONAIS CONSTITUÍDOS

PRINCIPALMENTE POR CÁLCIO; SUPLEMENTOS NUTRICIONAIS CONSTITUÍDOS PRINCIPALMENTE POR MAGNÉSIO; SUPLEMENTOS NUTRICIONAIS CONTENDO EXTRATOS DE FUNGOS; SUPLEMENTOS PROBIÓTICOS; SUPLEMENTOS VITAMÍNICOS; SUPLEMENTOS VITAMÍNICOS E MINERAIS; SUPLEMENTOS VITAMÍNICOS LÍQUIDOS; SUPRESSORES DE APETITE PARA USO MÉDICO; SUPRESSORES DO APETITE; VITAMINAS E PREPARAÇÕES VITAMÍNICAS; VITAMINAS EM GOTAS; VITAMINAS PRÉ-NATAIS; SUPLEMENTOS NUTRICIONAIS; SUPLEMENTOS MINERAIS NUTRITIVOS; SUPLEMENTOS MINERAIS PARA ALIMENTOS; SUPLEMENTOS LÍQUIDOS À BASE DE PLANTAS; PRODUTOS QUE FORNECEM AO ORGANISMO VITAMINAS E OLIGOELEMENTOS ESSENCIAIS; PRODUTOS NUTRICIONAIS E DIETÉTICOS; PRODUTOS NUTRACÊUTICOS PARA USO HUMANO; PRODUTOS DIETÉTICOS PARA INVÁLIDOS; PRODUTOS DIETÉTICOS PARA CRIANÇAS; PRODUTOS DIETÉTICOS PARA USO MEDICINAL; SUPLEMENTOS ALIMENTARES NATURAIS PARA PESSOAS COM NECESSIDADES DIETÉTICAS ESPECIAIS; SUPLEMENTOS ALIMENTARES NATURAIS CONSTITUÍDOS PRINCIPALMENTE POR MINERAIS; SUPLEMENTOS ALIMENTARES NATURAIS CONSTITUÍDOS PRINCIPALMENTE À BASE DE VITAMINAS; SUPLEMENTOS DIETÉTICOS CONSTITUÍDOS PRINCIPALMENTE POR FERRO; SUPLEMENTOS DIETÉTICOS CONSTITUÍDOS PRINCIPALMENTE POR CÁLCIO; SUPLEMENTOS DIETÉTICOS DE ÓLEO DE LINHAÇA; SUPLEMENTOS DIETÉTICOS DE SEMENTE DE LINHAÇA; SUPLEMENTOS DIETÉTICOS DE LINHAÇA; SUPLEMENTOS DIETÉTICOS DE ÓLEO DE SEMENTE DE LINHAÇA; SUPLEMENTOS DIETÉTICOS DE PRÓPOLIS; SUPLEMENTOS DIETÉTICOS DE GELEIA REAL; SUPLEMENTOS DIETÉTICOS DE GLUCOSE; SUPLEMENTOS DIETÉTICOS DE PROTEÍNA; SUPLEMENTOS DIETÉTICOS DE MINERAIS PARA SERES HUMANOS; SUPLEMENTOS FORTIFICANTES CONTENDO PREPARAÇÕES PARAFARMACÊUTICAS PARA PROFILAXIA E PARA CONVALESCENÇA

(591)  
 (540)

## SUPRABEN

- (210) **626865** MNA  
 (220) 2019.07.09  
 (300)  
 (730) **PT GONCALO NUNO LOPES SOARES BEXIGA**  
 (511) 06 APAINELAMENTOS DE METAL; ARMAÇÕES METÁLICAS; ARMADURAS METÁLICAS; AÇO EM FORMA DE PLACAS; ABRIGOS METÁLICOS PARA PARAGENS DE AUTOCARRO; ALGARISMOS E LETRAS EM METAL COMUM, COM EXCEÇÃO DOS CARACTERES DE IMPRESSÃO; LETREIROS METÁLICOS PARA PUBLICIDADE; PAINÉIS DE REVESTIMENTO METÁLICOS; PAINÉIS METÁLICOS; PLACAS METÁLICAS  
 (591)  
 (540)

## OXID

(210) **626867** MNA  
 (220) 2019.07.09  
 (300)  
 (730) **PT ANA RAQUEL RAMOS RODRIGUES**

(511) 43 AGÊNCIAS DE ALOJAMENTO TEMPORÁRIO [HOTÉIS, PENSÕES]; AGÊNCIAS DE VIAGENS PARA ORGANIZAÇÃO DE ALOJAMENTO; ALOJAMENTO EM CASAS DE TURISMO; ALOJAMENTO TEMPORÁRIO EM RANCHOS; ALOJAMENTOS DE FÉRIAS; ALUGUER DE ALOJAMENTO TEMPORÁRIO EM CASAS E APARTAMENTOS DE FÉRIAS; ALUGUER DE CABANAS DE FÉRIAS; AVALIAÇÃO DE ALOJAMENTOS HOTELEIROS; CASAS DE HÓSPEDES; CLASSIFICAÇÃO DE ALOJAMENTOS PARA FÉRIAS; DISPONIBILIZAÇÃO DE ALOJAMENTO TEMPORÁRIO EM CASAS DE FÉRIAS; DISPONIBILIZAÇÃO DE ALOJAMENTO EM HOTÉIS E MOTÉIS; DISPONIBILIZAÇÃO DE ALOJAMENTO TEMPORÁRIO PARA HÓSPEDES; DISPONIBILIZAÇÃO DE ALOJAMENTO TEMPORÁRIO COMO PARTE DE PACOTES DE HOSPITALIDADE; DISPONIBILIZAÇÃO DE ALOJAMENTO TEMPORÁRIO EM PENSÕES; DISPONIBILIZAÇÃO DE INFORMAÇÃO ONLINE SOBRE RESERVAS DE ALOJAMENTO EM FÉRIAS; DISPONIBILIZAÇÃO DE SERVIÇOS DE HOTEL E MOTEL; ESTALAGENS; FORNECIMENTO DE ALOJAMENTO EM HOTÉIS; FORNECIMENTO DE ALOJAMENTO PARA FÉRIAS; FORNECIMENTO DE ALOJAMENTO TEMPORÁRIO EM APARTAMENTOS DE FÉRIAS; FORNECIMENTO DE INFORMAÇÃO ONLINE SOBRE RESERVAS DE HOTÉIS; FORNECIMENTO DE INFORMAÇÃO DE ALOJAMENTO VIA INTERNET; HOSPEDARIAS; INFORMAÇÃO RELACIONADA COM HOTÉIS; INFORMAÇÕES SOBRE HOTÉIS; ORGANIZAÇÃO DE ALOJAMENTO TURÍSTICO; ORGANIZAÇÃO DE ALOJAMENTO EM HOTÉIS; ORGANIZAÇÃO DE ALOJAMENTOS DE FÉRIAS; PENSÕES; POUÇADAS; POUÇADAS DE TURISMO; PRESTAÇÃO DE INFORMAÇÕES RELATIVAS A HOTÉIS; PRESTAÇÃO DE SERVIÇOS DE INFORMAÇÃO SOBRE ALOJAMENTO DE VIAGENS E DE SERVIÇOS DE AGÊNCIAS DE RESERVA DE ALOJAMENTO DE VIAGENS PARA VIAJANTES; REALIZAÇÃO DE RESERVAS DE HOTÉIS PARA TERCEIROS; RESERVA DE ALOJAMENTO EM HOTÉIS; RESERVA DE ALOJAMENTO TEMPORÁRIO EM CASAS DE FÉRIAS; RESERVA DE ALOJAMENTOS EM HOTÉIS; RESERVA DE ALOJAMENTOS TURÍSTICOS; RESERVA DE HOTÉIS; RESERVA DE HOTÉIS; RESERVAS DE HOTÉIS; RESERVAS DE QUARTOS DE HOTEL PARA VIAJANTES; SERVIÇOS DE AGÊNCIA DE MARCAÇÃO DE ALOJAMENTO EM HOTÉIS; SERVIÇOS DE AGÊNCIA DE VIAGENS PARA RESERVA DE ALOJAMENTO EM HOTÉIS; SERVIÇOS DE AGÊNCIA DE VIAGENS PARA RESERVA DE ALOJAMENTO; SERVIÇOS DE AGÊNCIA PARA RESERVA DE ALOJAMENTOS EM HOTÉIS; SERVIÇOS DE AGÊNCIAS DE ALOJAMENTO TEMPORÁRIO [HOTÉIS, PENSÕES]; SERVIÇOS DE AGÊNCIAS DE RESERVAS DE ALOJAMENTOS DE FÉRIAS; SERVIÇOS DE AGÊNCIAS DE TURISMO PARA RESERVAS DE ALOJAMENTO; SERVIÇOS DE AGÊNCIAS DE VIAGENS QUE REALIZAM RESERVA DE HOTÉIS; SERVIÇOS DE AGÊNCIAS DE VIAGENS PARA RESERVA DE ALOJAMENTO TEMPORÁRIO; SERVIÇOS DE ALOJAMENTO EM HOTEL; SERVIÇOS DE ALOJAMENTO EM COMPLEXOS HOTELEIROS; SERVIÇOS DE ALOJAMENTO HOTELEIRO; SERVIÇOS DE CASAS DE TURISMO; SERVIÇOS DE CONSULTADORIA RELACIONADOS COM INSTALAÇÕES HOTELEIRAS; SERVIÇOS DE HOSPEDARIAS; SERVIÇOS DE HOTÉIS; SERVIÇOS

DE HOTÉIS E MOTÉIS; SERVIÇOS DE HOTEL PARA CLIENTES PREFERENCIAIS; SERVIÇOS DE INFORMAÇÃO ELETRÔNICOS RELACIONADOS COM HOTÉIS; SERVIÇOS DE RESERVA DE ALOJAMENTO EM HOTÉIS; SERVIÇOS DE RESERVA DE HOTÉIS VIA INTERNET; SERVIÇOS DE RESERVA DE QUARTOS DE HOTEL; SERVIÇOS DE RESERVA DE QUARTOS E RESERVA DE HOTÉIS; SERVIÇOS DE RESERVAS DE QUARTOS DE HOTEL; SERVIÇOS DE RESERVAS PARA HOTÉIS; SERVIÇOS HOTELEIROS; SERVIÇOS HOTELEIROS DE COMPLEXOS TURÍSTICOS; SERVIÇOS PARA RESERVA DE ALOJAMENTO DE FÉRIAS

(591)

(540)

---

## UVAH

(210) **626871** MNA

(220) 2019.07.09

(300)

(730) **PT VITOR MANUEL FRIZA ALMEIDA**

(511) 37 INSTALAÇÃO E REPARAÇÃO DE EQUIPAMENTOS DE AR CONDICIONADO

(591)

(540)

---

## FRIZAR

(210) **626874** MNA

(220) 2019.07.09

(300)

(730) **PT ANDREIA ALEXANDRA CARVALHO SILVA DOS SANTOS**

(511) 37 ALVENARIA; APLICAÇÃO DE BETONILHA; APLICAÇÃO DE PINTURAS DE PROTEÇÃO EM CONSTRUÇÕES; APLICAÇÃO DE REBOCO EM EDIFÍCIOS; APLICAÇÃO DE REBOCO EM PISCINAS; APLICAÇÃO DE REVESTIMENTOS IMPERMEÁVEIS; APLICAÇÃO DE REVESTIMENTOS IMPERMEÁVEIS PARA TELHADOS; APLICAÇÃO DE REVESTIMENTOS DE PROTEÇÃO EM ESCAVAÇÕES DE SUPERFÍCIE; APLICAÇÃO DE REVESTIMENTOS EM EDIFÍCIOS; APLICAÇÃO DE REVESTIMENTOS PROTETORES EM SUPERFÍCIES DE TANQUES; APLICAÇÃO DE REVESTIMENTOS DE PROTEÇÃO PARA CONSTRUÇÕES; APLICAÇÃO DE REVESTIMENTOS PROTETORES EM SUPERFÍCIES DE EDIFÍCIOS; APLICAÇÃO DE REVESTIMENTOS EM PISCINAS; APLICAÇÃO DE REVESTIMENTOS; APLICAÇÃO DE TINTAS DE PROTEÇÃO EM MADEIRA; AREAÇÃO; AREAMENTO; ASFALTAGEM; ASSENTAMENTO DE PARQUÊ; BETONAGEM; BOMBAGEM DE BETÃO; CARPINTARIA; COLOCAÇÃO DE CABOS; COLOCAÇÃO DE CONDUTAS; COLOCAÇÃO DE ESTACAS; COLOCAÇÃO DE LADRILHOS DE ARDÓSIA; COLOCAÇÃO DE LADRILHOS DE PAVIMENTOS; COLOCAÇÃO DE REDES ELÉTRICAS; COLOCAÇÃO DE TIJOLOS [ALVENARIA]; COLOCAÇÃO DE TUBOS; COMPRESSÃO DE BETÃO; CONSOLIDAÇÃO DE SOLOS; CONSTRUÇÃO; CONSTRUÇÃO ATRAVÉS DE ACESSO INDUSTRIAL POR MEIO DE CORDAS; CONSTRUÇÃO DE ALOJAMENTOS DE FÉRIAS;

CONSTRUÇÃO DE ALOJAMENTOS; CONSTRUÇÃO DE ALOJAMENTOS INTERIORES; CONSTRUÇÃO DE ALPENDRES; CONSTRUÇÃO DE ÁREAS CIMENTADAS PARA ESTACIONAMENTO; CONSTRUÇÃO DE ÁREAS HABITACIONAIS; CONSTRUÇÃO DE ARENAS DESPORTIVAS; CONSTRUÇÃO DE CASAS; CONSTRUÇÃO DE CAMPOS DESPORTIVOS; CONSTRUÇÃO DE CASAS PRIVADAS; CONSTRUÇÃO DE CHAMINÉS; CONSTRUÇÃO DE CENTROS COMERCIAIS; CONSTRUÇÃO DE COMPLEXOS DE LAZER; CONSTRUÇÃO DE COZINHAS; CONSTRUÇÃO DE DIVISÓRIAS; CONSTRUÇÃO DE EDIFÍCIOS; CONSTRUÇÃO DE EDIFÍCIOS COMERCIAIS; CONSTRUÇÃO DE EDIFÍCIOS MULTIFAMILIARES; CONSTRUÇÃO DE EDIFÍCIOS POR EMPREITADA; ALUGUER DE ANDAIMES DE CONSTRUÇÃO, PLATAFORMAS DE TRABALHO E CONSTRUÇÃO; ALUGUER DE APARELHOS DE CONSTRUÇÃO; ALUGUER DE APARELHOS DE ELEVACÃO; ALUGUER DE APARELHOS DE LIMPEZA; ALUGUER DE APARELHOS DE MISTURA DE BETÃO; ALUGUER DE APARELHOS DE PERFURAÇÃO E DE MINERAÇÃO; ALUGUER DE APARELHOS PARA UTILIZAÇÃO NA CONSTRUÇÃO DE EDIFÍCIOS; ALUGUER DE BETONEIRAS; ALUGUER DE BERBEQUINS; ALUGUER DE BOMBAS (DRENAGEM -); ALUGUER DE EQUIPAMENTO DE ESTALEIRO (CONSTRUÇÃO); ALUGUER DE EQUIPAMENTO DE CONSTRUÇÃO; ALUGUER DE EQUIPAMENTO DE TERRAPLANAGEM

- 42 ANÁLISES DE ENGENHARIA TECNOLÓGICA; AVALIAÇÕES NO DOMÍNIO CIENTÍFICO REALIZADAS POR ENGENHEIROS; CONCEÇÃO DE OBRAS DE ENGENHARIA PARA A PREVENÇÃO DE INUNDAÇÕES DE EDIFÍCIOS POR ENXURRADAS; CONSULTADORIA EM ENGENHARIA CIVIL; CONSULTORIA DE ENGENHARIA; DESENHO DE ENGENHARIA; DESIGN DE ENGENHARIA; ESTUDOS DE PROJETOS DE ENGENHARIA; ESTIMATIVAS NO DOMÍNIO CIENTÍFICO REALIZADAS POR ENGENHEIROS; FORNECIMENTO DE RELATÓRIOS DE ENGENHARIA; INSPEÇÕES TÉCNICAS; INVESTIGAÇÃO DE ENGENHARIA; PESQUISAS NO DOMÍNIO DA CONSTRUÇÃO DE EDIFÍCIOS; SERVIÇOS DE DESENHO DE ENGENHARIA CIVIL; SERVIÇOS DE DESIGN DE ENGENHARIA; SERVIÇOS DE ENGENHARIA E ARQUITETURA; ALUGUER DE APARELHOS E INSTRUMENTOS LABORATORIAIS; CONCEÇÃO DE SISTEMAS ESTRUTURAIS DE ENGENHARIA; CONCEÇÃO DE OBRAS DE ENGENHARIA PARA A PREVENÇÃO DE INUNDAÇÕES DE TERRENOS POR ENXURRADAS; AVALIAÇÕES NO DOMÍNIO TECNOLÓGICO REALIZADAS POR ENGENHEIROS; DESIGN E CONSULTADORIA DE ENGENHARIA; ELABORAÇÃO DE RELATÓRIOS DE ENGENHARIA; INSPEÇÃO DE ESTRUTURAS ATRAVÉS DE ACESSO INDUSTRIAL POR MEIO DE CORDAS; PREPARAÇÃO DE RELATÓRIOS TÉCNICOS; SERVIÇOS DE CONCEÇÃO DE ESTRUTURAS TEMPORÁRIAS; SERVIÇOS DE CONCEÇÃO DE ESTRUTURAS DE ALTA RESISTÊNCIA; SERVIÇOS DE ASSESSORIA RELACIONADOS COM ENGENHARIA DE CONCEÇÃO; REALIZAÇÃO DE PERITAGENS DE ENGENHARIA; SERVIÇOS DE CONSULTADORIA TÉCNICA RELACIONADA COM ENGENHARIA CIVIL; SERVIÇOS DE ENGENHARIA CIVIL; SERVIÇOS DE DESIGN RELACIONADOS COM ENGENHARIA CIVIL; SERVIÇOS DE DESIGN DE ENGENHARIA ASSISTIDOS POR COMPUTADOR; SERVIÇOS DE DESIGN DE ENGENHARIA CIVIL; SERVIÇOS DE ENGENHARIA DE ESTRUTURAS; SERVIÇOS DE ENGENHARIA NA ÁREA DA TECNOLOGIA DA CONSTRUÇÃO

(591)  
(540)

## ABISANTOS

- (210) **626878** **MNA**  
(220) 2019.07.09  
(300)  
(730) **PT VALE & VALE, LDA.**  
(511) 35 SERVIÇOS DE LOJA RETALHISTA RELACIONADA COM TAPETES; SERVIÇOS DE VENDA A RETALHO RELACIONADOS COM ALIMENTOS; SERVIÇOS DE VENDA A RETALHO ON-LINE RELATIVOS A BRINQUEDOS; SERVIÇOS DE VENDA A RETALHO RELATIVOS A FLORES; SERVIÇOS DE VENDA A RETALHO DE EQUIPAMENTOS ELETRÓNICOS PARA USO DOMÉSTICO; SERVIÇOS DE VENDA A RETALHO RELACIONADOS COM PRODUTOS DE PADARIA; SERVIÇOS DE VENDA A RETALHO DE EQUIPAMENTOS ELÉTRICOS PARA USO DOMÉSTICO; SERVIÇOS DE VENDA A RETALHO RELACIONADOS COM PRODUTOS PARA ANIMAIS DE ESTIMAÇÃO; SERVIÇOS DE VENDA A RETALHO RELACIONADOS COM PRODUTOS DE JARDINAGEM; SERVIÇOS DE VENDA A RETALHO RELACIONADOS COM PRODUTOS PARA O CABELO; SERVIÇOS DE VENDA A RETALHO DE APARELHOS DE COZINHA; SERVIÇOS DE VENDA A RETALHO RELACIONADOS COM TÊXTEIS PARA O LAR; SERVIÇOS DE VENDA A RETALHO RELACIONADOS COM MATERIAIS DE CONSTRUÇÃO; SERVIÇOS DE VENDA A RETALHO DE CHÁVENAS E COPOS; SERVIÇOS DE VENDA A RETALHO RELATIVOS A MOBILIÁRIO; SERVIÇOS DE VENDA POR GROSSO RELATIVOS A FLORES; SERVIÇOS DE VENDA POR GROSSO RELATIVOS A MOBILIÁRIO; SERVIÇOS DE VENDA RETALHISTA POR CATÁLOGO RELACIONADOS COM PRODUTOS ALIMENTARES; SERVIÇOS GROSSISTAS RELACIONADOS COM EQUIPAMENTOS PARA HORTICULTURA; SERVIÇOS GROSSISTAS RELACIONADOS COM PRODUTOS DE TOILETTE; SERVIÇOS GROSSISTAS RELACIONADOS COM EQUIPAMENTO PARA ARREFECIMENTO; SERVIÇOS GROSSISTAS RELACIONADOS COM APARELHOS DE CONGELAÇÃO; SERVIÇOS GROSSISTAS RELACIONADOS COM APARELHOS DE REFRIGERAÇÃO; SERVIÇOS GROSSISTAS RELACIONADOS COM EQUIPAMENTO PARA COZEDURA DE ALIMENTOS; SERVIÇOS GROSSISTAS RELACIONADOS COM EQUIPAMENTO PARA AQUECIMENTO; SERVIÇOS GROSSISTAS RELACIONADOS COM EQUIPAMENTO PARA TRABALHOS AGRÍCOLAS; SERVIÇOS GROSSISTAS RELACIONADOS COM EQUIPAMENTO DE CONSTRUÇÃO; SERVIÇOS GROSSISTAS RELACIONADOS COM SACOS; SERVIÇOS GROSSISTAS RELACIONADOS COM CALÇADO; SERVIÇOS GROSSISTAS RELACIONADOS COM MALAS; SERVIÇOS GROSSISTAS RELACIONADOS COM ARTIGOS DE COSTURA; SERVIÇOS GROSSISTAS RELACIONADOS COM PRODUTOS DE LIMPEZA; SERVIÇOS GROSSISTAS RELACIONADOS COM MOBILIÁRIO; SERVIÇOS GROSSISTAS RELACIONADOS COM TALHERES; SERVIÇOS GROSSISTAS RELACIONADOS COM UTENSÍLIOS DE COZINHA; SERVIÇOS GROSSISTAS RELACIONADOS COM REVESTIMENTOS DE PAVIMENTOS; SERVIÇOS GROSSISTAS RELACIONADOS COM FACAS DE COZINHA; SERVIÇOS GROSSISTAS RELACIONADOS COM INSTRUMENTOS PARA A PREPARAÇÃO DE ALIMENTOS; SERVIÇOS GROSSISTAS RELACIONADOS COM PRODUTOS DE PADARIA

COZIDOS NO FORNO; SERVIÇOS GROSSISTAS RELACIONADOS COM INSTRUMENTOS MANUAIS PARA A CONSTRUÇÃO; SERVIÇOS GROSSISTAS RELACIONADOS COM FERRAMENTAS MANUAIS PARA A CONSTRUÇÃO; SERVIÇOS GROSSISTAS RELACIONADOS COM BRINQUEDOS; SERVIÇOS GROSSISTAS RELACIONADOS COM CUTELARIA; SERVIÇOS GROSSISTAS RELACIONADOS COM PRODUTOS DE HORTICULTURA; SERVIÇOS GROSSISTAS RELACIONADOS COM ALIMENTOS; SERVIÇOS GROSSISTAS RELACIONADOS COM AQUECEDORES; SERVIÇOS GROSSISTAS RELACIONADOS COM EQUIPAMENTO SANITÁRIO; SERVIÇOS RETALHISTAS RELACIONADOS COM EQUIPAMENTOS PARA HORTICULTURA; SERVIÇOS RETALHISTAS RELACIONADOS COM FACAS DE COZINHA; SERVIÇOS RETALHISTAS RELACIONADOS COM PRODUTOS HORTÍCOLAS; SERVIÇOS RETALHISTAS RELACIONADOS COM PRODUTOS DE LIMPEZA; SERVIÇOS RETALHISTAS RELACIONADOS COM EQUIPAMENTO PARA COZEDURA DE ALIMENTOS; SERVIÇOS RETALHISTAS RELACIONADOS COM EQUIPAMENTO PARA AQUECIMENTO; SERVIÇOS RETALHISTAS RELACIONADOS COM TECIDOS; SERVIÇOS RETALHISTAS RELACIONADOS COM ALIMENTOS; SERVIÇOS RETALHISTAS RELACIONADOS COM EQUIPAMENTO SANITÁRIO; SERVIÇOS RETALHISTAS RELACIONADOS COM PRODUTOS DE HORTICULTURA; SERVIÇOS RETALHISTAS RELACIONADOS COM AQUECEDORES; SERVIÇOS RETALHISTAS RELACIONADOS COM ARTIGOS DE JARDINAGEM; SERVIÇOS RETALHISTAS RELACIONADOS COM CALÇADO; SERVIÇOS RETALHISTAS RELACIONADOS COM MALAS; SERVIÇOS RETALHISTAS RELACIONADOS COM SACOS; SERVIÇOS RETALHISTAS RELACIONADOS COM PRODUTOS DE TOILETTE; SERVIÇOS RETALHISTAS RELACIONADOS COM APARELHOS DE REFRIGERAÇÃO; SERVIÇOS RETALHISTAS RELACIONADOS COM EQUIPAMENTO PARA ARREFECIMENTO; SERVIÇOS RETALHISTAS RELACIONADOS COM APARELHOS DECONGELAÇÃO; SERVIÇOS RETALHISTAS RELACIONADOS COM EQUIPAMENTO PARA TRABALHOS AGRÍCOLAS; SERVIÇOS RETALHISTAS RELACIONADOS COM REVESTIMENTOS DE PAVIMENTOS; SERVIÇOS RETALHISTAS RELACIONADOS COM ARTIGOS DE COSTURA; SERVIÇOS RETALHISTAS RELACIONADOS COM TALHERES; SERVIÇOS RETALHISTAS RELACIONADOS COM UTENSÍLIOS DE COZINHA; SERVIÇOS RETALHISTAS RELACIONADOS COM MÓVEIS; SERVIÇOS RETALHISTAS RELACIONADOS COM INSTRUMENTOS MANUAIS PARA A CONSTRUÇÃO; SERVIÇOS RETALHISTAS RELACIONADOS COM FERRAMENTAS MANUAIS PARA A CONSTRUÇÃO; SERVIÇOS RETALHISTAS RELACIONADOS COM CUTELARIA; SERVIÇOS RETALHISTAS RELACIONADOS COM PRODUTOS DE PADARIA COZIDOS NO FORNO; SERVIÇOS RETALHISTAS RELACIONADOS COM EQUIPAMENTO DE CONSTRUÇÃO; SERVIÇOS RETALHISTAS RELACIONADOS COM BRINQUEDOS; SERVIÇOS DE VENDA RETALHISTA ATRAVÉS DE ENCOMENDA POR CORRESPONDÊNCIA RELACIONADOS COM PRODUTOS ALIMENTARES; SERVIÇOS GROSSISTAS RELACIONADOS COM CAMAS PARA ANIMAIS; SERVIÇOS GROSSISTAS RELACIONADOS COM ACESSÓRIOS DE CAMA PARA ANIMAIS; SERVIÇOS RETALHISTAS RELACIONADOS COM CAMAS PARA ANIMAIS; SERVIÇOS RETALHISTAS RELACIONADOS COM ACESSÓRIOS DE CAMA PARA ANIMAIS

(591)

(540)

## VALIVALE

(210) 626882

MNA

(220) 2019.07.09

(300)

(730) PT CÂMARA MUNICIPAL DE SETÚBAL

(511) 25 BONÉS; CHAPÉUS; BLUSAS; CACHECÓIS; CALÇAS; CALÇÕES [CALÇAS CURTAS]; LENÇOS [VESTUÁRIO]; ROUPAS EXTERIORES; T-SHIRTS; CALÇADO; IMPERMEÁVEIS

35 PROMOÇÃO DE VENDAS [PARA TERCEIROS]; PUBLICIDADE; SERVIÇOS DE MERCHANDISING

36 AGÊNCIAS DE ALUGUER DE ALOJAMENTOS [PROPRIEDADES IMOBILIÁRIAS]; AGÊNCIAS DE ALUGUER DE ALOJAMENTOS PERMANENTES [APARTAMENTOS]; AGÊNCIAS IMOBILIÁRIAS

39 ORGANIZAÇÃO DE EXCURSÕES; ORGANIZAÇÃO DE EXCURSÕES DE TURISMO; ORGANIZAÇÃO E REALIZAÇÃO DE EXCURSÕES; ORGANIZAÇÃO E RESERVA DE EXCURSÕES E VISITAS TURÍSTICAS; ORGANIZAÇÃO E RESERVA DE EXCURSÕES; ORGANIZAÇÃO DE EXCURSÕES E VISITAS A LOCAIS TURÍSTICOS; ORGANIZAÇÃO DE EXCURSÕES TURÍSTICAS [TRANSPORTE]; ORGANIZAÇÃO DE TRANSPORTE PARA PASSEIOS TURÍSTICOS; SERVIÇOS DE PASSEIOS TURÍSTICOS, VISITAS TURÍSTICAS E EXCURSÕES

41 ORGANIZAÇÃO DE PASSEIOS PARA DIVERTIMENTO; SERVIÇOS DE CAMPOS DE FÉRIAS [DIVERTIMENTO]; ORGANIZAÇÃO E DIREÇÃO DE CONFERÊNCIAS; ORGANIZAÇÃO E DIREÇÃO DE CONGRESSOS; SERVIÇOS DE INFORMAÇÕES SOBRE ATIVIDADES DE DIVERSÃO; DIVERTIMENTO, ATIVIDADES DESPORTIVAS E CULTURAIS

43 SERVIÇOS DE ALOJAMENTO TEMPORÁRIO EM CAMPOS DE FÉRIAS; AGÊNCIAS DE ALOJAMENTO TEMPORÁRIO [HOTÉIS, PENSÕES]; ALOJAMENTO TEMPORÁRIO; ALUGUER DE ALOJAMENTO TEMPORÁRIO; ORGANIZAÇÃO DE ALOJAMENTO TURÍSTICO; RESERVA DE ALOJAMENTO TEMPORÁRIO; RESERVAS DE ALOJAMENTOS TEMPORÁRIOS; SERVIÇOS DE CATERING; SERVIÇOS DE CAMPOS DE FÉRIAS [HOSPEDAGEM/ALBERGARIA]; ALOJAMENTO EM CASAS DE TURISMO; CAFÉS; SERVIÇOS DE BAR; SERVIÇOS DE SNACK-BAR; RESTAURANTES PARA TURISTAS; RESERVA DE ALOJAMENTOS TURÍSTICOS; RESERVA DE PENSÕES; RESTAURANTES DE SELF-SERVICE

(591)

(540)

## GRANDE ROTA DA ARRÁBIDA

(210) 626891

MNA

(220) 2019.07.08

(300)

(730) PT GOANVI BOTTLING, LDA.,

(511) 33 VINHO.

(591)

(540)

**MARIA JOANA**

- (210) **626892** MNA  
 (220) 2019.07.08  
 (300)  
 (730) **PT BKID, LDA**  
 (511) 25 ARTIGOS DE VESTUÁRIO PARA CRIANÇA;  
 ARTIGOS DE VESTUÁRIO PARA CRIANÇAS;  
 ARTIGOS DE VESTUÁRIO PARA DESPORTO;  
 CAMISOLAS [VESTUÁRIO]

**BKID**

- (210) **626894** MNA  
 (220) 2019.07.08  
 (300)  
 (730) **PT FRANCISCO AMARO CAMPOS  
 OLIVEIRA  
 PT TIAGO RUI RODRIGUES MARQUES  
 PT CARLOS MIGUEL PEREIRA DA  
 FONSECA  
 PT LUIS FILIPE PEREIRA FURET LOPES DE  
 CASTRO**  
 (511) 25 BLAZERS; BLUSÕES; BOXERS [ROUPA INTERIOR];  
 CALÇÃO DE BANHO; CALÇAS; CALÇAS DE  
 BOMBAZINA; CALÇAS DE FATO; CALÇAS DE  
 GANGA; CALÇAS JEANS; CAMISAS; CAMISAS  
 PARA FATOS; CAMISAS DE TECIDO; CAMISOLAS;  
 CAMISOLAS COM CAPUZ; CAMISOLAS DE GOLA  
 ALTA; FATOS; FATOS PARA HOMEM; GRAVATAS;  
 GRAVATAS CLÁSSICAS; POLOS; POLO DE MANGA  
 COMPRIDA; PULÔVERES; BOTAS; ALPERCATAS;  
 BOTAS DE INVERNO; CALÇADO PARA HOMEM;  
 CHINELOS; MOCASSINS
- (591)  
 (540)

**MANOELL**

FROM PORTUGAL

- (531) 26.13.25 ; 27.5.10

- (210) **626895** MNA  
 (220) 2019.07.08  
 (300)  
 (730) **PT EDVIGES MARIA NETO LAMEIRAS  
 PEREIRA**

- (511) 29 RECHEIOS PARA TARTES DE FRUTA  
 30 PRODUTOS DE PADARIA; RECHEIOS DE  
 CHOCOLATE PARA PRODUTOS DE PADARIA;  
 CHOCOLATE PARA CONFEITARIA E PÃO; CHUPA-  
 CHUPAS (CONFEITARIA); CREMES DE LEITE E  
 OVOS [SOBREMESAS DE FORNO]; SOBREMESAS  
 PREPARADAS [CONFEITARIA]; SOBREMESAS  
 PREPARADAS (PASTELARIA); EMPADAS  
 [SALGADOS]; BISCOITOS SALGADOS [BOLACHAS];  
 APERITIVOS SALGADOS FEITOS DE FARINHA DE  
 MILHO MOLDADOS POR EXTRUSÃO; BISCOITOS  
 SALGADOS; APERITIVOS SALGADOS À BASE DE  
 FARINHA; ALIMENTOS SALGADOS PREPARADOS  
 FEITOS DE FARINHA DE BATATA; BASES PARA  
 TARTES; MISTURAS PARA TARTES; PASTELARIA,  
 BOLOS, TARTES E BISCOITOS (BOLACHAS);  
 RECHEIOS À BASE DE CHOCOLATE PARA BOLOS E  
 TARTES; TARTES, DOCES OU SALGADAS  
 35 SERVIÇOS RETALHISTAS RELACIONADOS COM  
 SOBREMESAS
- (591)  
 (540)

**DOCINHOS DA BIBI**

- (210) **626896** MNA  
 (220) 2019.07.08  
 (300)  
 (730) **PT EMPRESA CINEMA TRINDADE, LDA**  
 (511) 09 FILMES CINEMATOGRAFICOS.  
 41 REALIZAÇÃO DE EVENTOS CULTURAIS.
- (591)  
 (540)

**CINEMA TRINDADE**

- (210) **626897** MNA  
 (220) 2019.07.08  
 (300)  
 (730) **PT HENRIQUE MENDES DINIZ VIEIRA  
 PT MIGUEL ANTÓNIO VAZ DE SOUSA  
 DONAS-BOTTO  
 PT AFONSO NOLAN RUAS REGO CANHA  
 PT PAULO NUNO DA COSTA NEVES  
 BARRADAS REBELO**  
 (511) 35 AQUISIÇÃO DE INFORMAÇÃO COMERCIAL;  
 AQUISIÇÃO DE INFORMAÇÕES DE NEGÓCIOS  
 RELACIONADAS COM O ESTADO DAS EMPRESAS;  
 COMPILAÇÃO DE DADOS ESTATÍSTICOS PARA  
 FINS COMERCIAIS OU DE NEGÓCIOS;  
 COMPILAÇÃO DE DADOS ESTATÍSTICOS  
 RELACIONADOS COM NEGÓCIOS COMERCIAIS;  
 COMPILAÇÃO DE DIRETÓRIOS DE EMPRESAS;  
 COMPILAÇÃO DE DIRETÓRIOS COMERCIAIS;  
 COMPILAÇÃO DE ESTATÍSTICAS DE NEGÓCIOS E  
 DE INFORMAÇÃO COMERCIAL; COMPILAÇÃO DE  
 ESTATÍSTICAS RELACIONADAS COM  
 PUBLICIDADE; COMPILAÇÃO DE ESTATÍSTICAS  
 COMERCIAIS; COMPILAÇÃO DE ÍNDICES DE  
 INFORMAÇÕES PARA FINS COMERCIAIS OU  
 PUBLICITÁRIOS; COMPILAÇÃO DE INFORMAÇÃO  
 PARA EMPRESAS; COMPILAÇÃO DE LISTAS DE  
 POTENCIAIS CLIENTES; COMPILAÇÃO DE  
 MODELOS ESTATÍSTICOS PARA O FORNECIMENTO

DE INFORMAÇÃO SOBRE A DINÂMICA DE MERCADO; COMPILAÇÃO DE REGISTOS COMERCIAIS; COMPILAÇÃO INFORMATIZADA DE LISTAS DE CLIENTES; ELABORAÇÃO DE INFORMAÇÕES ESTATÍSTICAS PARA EMPRESAS; GESTÃO DE REGISTOS COMERCIAIS; GESTÃO DE REGISTOS FINANCEIROS; OBTENÇÃO DE ESTATÍSTICAS DE NEGÓCIOS PARA TERCEIROS; PREPARAÇÃO DE DADOS ESTATÍSTICOS DE NEGÓCIOS; PREPARAÇÃO DE ESTATÍSTICAS DE NEGÓCIOS; RECOLHA DE ESTATÍSTICAS COMERCIAIS; RECOLHA DE INFORMAÇÃO COMERCIAL; RECOLHA DE INFORMAÇÃO EMPRESARIAL INFORMATIZADA; RECOLHA DE INFORMAÇÕES PARA NEGÓCIOS COMERCIAIS; SERVIÇOS DE PROCESSAMENTO DE INFORMAÇÃO COMERCIAL INFORMATIZADA; SERVIÇOS DE PROCESSAMENTO DE INFORMAÇÃO COMERCIAL COMPUTORIZADA; SERVIÇOS INFORMATIZADOS DE RECOLHA DE DADOS DE PONTOS DE VENDA PARA RETALHISTAS; AQUISIÇÃO DE INFORMAÇÕES SOBRE NEGÓCIOS COMERCIAIS RELACIONADAS COM ACTIVIDADES DE EMPRESAS; ANÁLISE DA REAÇÃO À PUBLICIDADE; ANÁLISE DA SENSIBILIZAÇÃO PÚBLICA PARA A PUBLICIDADE; ANÁLISE DAS RESPOSTAS DE CONSUMIDORES; ANÁLISE DE DADOS DE PESQUISA DE MERCADO; ANÁLISE DE DADOS E ESTATÍSTICAS DE PESQUISAS DE MERCADO; ANÁLISE DE EFEITO PUBLICITÁRIO E DE ESTUDOS DE MERCADO; ANÁLISE DE ESTATÍSTICAS DE PESQUISAS DE MERCADO; ANÁLISE RELACIONADA COM MARKETING; ANÁLISES DE ESTUDOS DE MERCADO; ANÁLISES DE MERCADO; ANÁLISES DE PUBLICIDADE; ANÁLISES E INVESTIGAÇÕES DE MERCADO; AVALIAÇÃO DO IMPACTO DA PUBLICIDADE SOBRE O PÚBLICO; AVALIAÇÕES ESTATÍSTICAS DE DADOS DE MARKETING; CONDUÇÃO DE SONDAgens DE OPINIÃO PÚBLICA; CONSULTADORIA EM AVALIAÇÃO DE MERCADOS; CONSULTORIA EM ESTUDOS DE MERCADO; DIFUSÃO DE DADOS RELACIONADOS COM PUBLICIDADE; ESTUDO DE MERCADOS; ESTUDOS DE ANÁLISE DE MERCADOS; ESTUDOS DE IMAGEM DE EMPRESAS; ESTUDOS DE MARKETING; ESTUDOS DE MERCADO; ESTUDOS DE MERCADO E ANÁLISE DE ESTUDOS DE MERCADO; ESTUDOS DE MERCADO REALIZADOS POR TELEFONE; ESTUDOS DE MERCADO RELATIVOS A PREÇOS; ESTUDOS DE PESQUISA DE MERCADO; ESTUDOS DE RENDIBILIDADE; ESTUDOS DE SONDAgens DE OPINIÃO DE MERCADO; EXECUÇÃO DE ESTUDOS DE MARKETING; FORNECIMENTO DE ESTATÍSTICAS DE ESTUDOS DE MERCADO; FORNECIMENTO DE INFORMAÇÕES DE MERCADO RELACIONADAS COM PRODUTOS DE CONSUMO; INTERPRETAÇÃO DE DADOS DE PESQUISAS DE MERCADO; INVESTIGAÇÃO AO CONSUMIDOR; INVESTIGAÇÃO DE MERCADO PARA PUBLICIDADE; INVESTIGAÇÃO DE MERCADOS POR TELEFONE; INVESTIGAÇÃO DE NEGÓCIOS E DE MERCADO; INVESTIGAÇÃO EM PUBLICIDADE; INVESTIGAÇÃO PUBLICITÁRIA; INVESTIGAÇÕES DE ESTRATÉGIAS DE MARKETING; INVESTIGAÇÕES DE MERCADO ATRAVÉS DE UMA BASE DE DADOS INFORMÁTICA; MEDIÇÃO DE SHARES DE AUDIÊNCIA DE EMISSÕES RADIOFÔNICAS E TELEVISIVAS; PESQUISA DE MARKETING NO DOMÍNIO DA COSMÉTICA, PERFUMARIA E PRODUTOS DE BELEZA; PESQUISA DE MERCADO; PESQUISA E ANÁLISE NA ÁREA DE MANIPULAÇÃO DE MERCADOS; PESQUISA [INVESTIGAÇÃO] DE MERCADO; PESQUISAS DE MERCADO E DE NEGÓCIOS; PESQUISAS DE MERCADO E ESTUDOS DE MARKETING; PESQUISAS DE MERCADO INFORMATIZADAS; PESQUISAS DE MERCADO

PARA COMPILAÇÃO DE INFORMAÇÕES SOBRE LEITORES DE PUBLICAÇÕES; PESQUISAS DE MERCADO PARA COMPILAÇÃO DE INFORMAÇÕES SOBRE TELESPETADORES; PESQUISAS E ANÁLISES DE MERCADO; PREPARAÇÃO DE RELATÓRIOS DE ANÁLISES DE MERCADOS; PRESTAÇÃO DE INFORMAÇÕES SOBRE PESQUISAS DE MERCADO; PREVISÕES EM MATÉRIA DE MARKETING; PROSPEÇÃO DE MERCADO; REALIZAÇÃO DE ENTREVISTAS PARA ANÁLISE QUALITATIVA DE MERCADO; REALIZAÇÃO DE ENTREVISTAS PARA FINS DE ESTUDO DE MERCADO; REALIZAÇÃO DE ESTUDOS DE MERCADO ENVOLVENDO SONDAgens DE OPINIÃO; REALIZAÇÃO DE PESQUISAS DE MERCADO; REALIZAÇÃO DE PESQUISAS EM PUBLICIDADE; REALIZAÇÃO DE SONDAgens DE OPINIÃO PÚBLICA; RECOLHA DE INFORMAÇÃO RELACIONADA COM ESTUDOS DE MERCADO; RECOLHA DE INFORMAÇÃO RELACIONADA COM ANÁLISE DE MERCADO; RECOLHA DE INFORMAÇÃO SOBRE PESQUISAS DE MERCADO; RELATÓRIOS DE ANÁLISE DE MERCADO; SERVIÇOS DE ANÁLISE DE MERCADO RELACIONADOS COM A DISPONIBILIDADE DE PRODUTOS; SERVIÇOS DE ANÁLISE DE MERCADO RELACIONADOS COM A VENDA DE PRODUTOS; SERVIÇOS DE ANÁLISES DE MERCADO; SERVIÇOS DE ANÁLISES DE MARKETING; SERVIÇOS DE ASSESSORIA RELACIONADOS COM A PESQUISA DE MERCADO; SERVIÇOS DE AVALIAÇÃO DE MERCADOS; SERVIÇOS DE INFORMAÇÃO SOBRE O MERCADO CONSUMIDOR; SERVIÇOS DE INVESTIGAÇÃO RELACIONADOS COM PUBLICIDADE; SERVIÇOS DE PESQUISA DE MERCADO; SERVIÇOS DE PESQUISA DE MERCADO SOBRE OS HÁBITOS DE USO DA INTERNET; SERVIÇOS DE PESQUISA E ANÁLISES DE MERCADO; SERVIÇOS DE PESQUISA RELACIONADOS COM PUBLICIDADE E MARKETING; SERVIÇOS DE PESQUISAS DE MERCADO; SERVIÇOS DE PLANEAMENTO PARA ESTUDOS DE MARKETING; SERVIÇOS DE PESQUISAS DE MERCADO SOBRE A FIDELIDADE DOS CLIENTES; SERVIÇOS DE PROSPEÇÃO DE MERCADO; SERVIÇOS DE RECOLHA DE DADOS SOBRE PESQUISAS DE MERCADO; SERVIÇOS DE RECOLHA DE DADOS DE PESQUISAS DE MERCADO; SERVIÇOS INFORMATIZADOS DE PESQUISA DE MERCADO; SONDAgem DE OPINIÃO; SONDAgens DE OPINIÃO PÚBLICA; ANÁLISE DE PREVISÕES ECONÓMICAS PARA FINS COMERCIAIS; ANÁLISE DE TENDÊNCIAS DE MERCADO; ANÁLISE ECONÓMICA PARA FINS COMERCIAIS; ANÁLISES DE LUCROS COMERCIAIS; ANÁLISES DE PREÇOS; ANÁLISES DE PREÇOS DE CUSTO; ANÁLISES DE TENDÊNCIAS DE MERCADO; AVALIAÇÃO DE OPORTUNIDADES DE NEGÓCIO; COMPILAÇÃO E FORNECIMENTO DE INFORMAÇÃO DE PREÇOS E ESTATÍSTICAS SOBRE NEGÓCIOS E COMÉRCIO; COMPILAÇÃO DE DADOS E INFORMAÇÕES, E ANÁLISES RELACIONADOS COM A GESTÃO COMERCIAL; ESTUDOS DE PESQUISA DE INFORMAÇÃO COMERCIAL; ESTUDOS ESTATÍSTICOS SOBRE NEGÓCIOS; ESTUDO DE MERCADO; ELABORAÇÃO DE SONDAgens DE OPINIÃO PÚBLICA; ELABORAÇÃO DE RELATÓRIOS E ESTUDOS DE MERCADO; ELABORAÇÃO DE RELATÓRIOS COMERCIAIS; ELABORAÇÃO DE RELATÓRIOS DE NEGÓCIOS; DIVULGAÇÃO DE INFORMAÇÃO COMERCIAL; DIVULGAÇÃO DE DADOS RELACIONADOS COM NEGÓCIOS; DISPONIBILIZAÇÃO DE UM DIRETÓRIO ON-LINE NA INTERNET COM INFORMAÇÕES COMERCIAIS; FORNECIMENTO DE ANÁLISES DE VENDAS; FORNECIMENTO DE DADOS EMPRESARIAIS; FORNECIMENTO DE DADOS INFORMATIZADOS RELACIONADOS COM NEGÓCIOS; FORNECIMENTO DE DADOS SOBRE ATIVIDADES E INFORMAÇÕES

COMERCIAIS VIA REDE INFORMÁTICA MUNDIAL; FORNECIMENTO DE INFORMAÇÕES COMERCIAIS A CONSUMIDORES; FORNECIMENTO DE INFORMAÇÕES SOBRE PRODUTOS DE CONSUMO, RELACIONADAS COM SOFTWARE; FORNECIMENTO DE INFORMAÇÕES COMERCIAIS ATRAVÉS DE UM WEBSITE; FORNECIMENTO DE INFORMAÇÕES COMERCIAIS ATRAVÉS DA INTERNET; INQUÉRITOS PARA FINS COMERCIAIS; INQUÉRITOS E INVESTIGAÇÕES COMERCIAIS; INQUÉRITOS COMERCIAIS; INFORMAÇÕES SOBRE NEGÓCIOS; INFORMAÇÕES SOBRE NEGÓCIOS COMERCIAIS; ACONSELHAMENTO E INFORMAÇÃO COMERCIAL AOS CONSUMIDORES NA ESCOLHA DE PRODUTOS E SERVIÇOS; FORNECIMENTO DE INFORMAÇÕES RELACIONADAS COM VENDAS COMERCIAIS; FORNECIMENTO DE INFORMAÇÃO AOS CONSUMIDORES RELATIVAS A PRODUTOS E SERVIÇOS; FORNECIMENTO DE INFORMAÇÕES RELATIVAS A PRODUTOS DE CONSUMO NO ÂMBITO DE PRODUTOS ALIMENTARES E BEBIDAS; FORNECIMENTO DE INFORMAÇÕES SOBRE PRODUTOS DE CONSUMO; INFORMAÇÃO SOBRE MÉTODOS DE VENDAS; ORGANIZAÇÃO DE APRESENTAÇÕES COM FINS EMPRESARIAIS; ORGANIZAÇÃO DE APRESENTAÇÕES PARA FINS COMERCIAIS; AFIXAÇÃO DE CARTAZES; AFIXAÇÃO DE CARTAZES PUBLICITÁRIOS; ANÚNCIOS PUBLICITÁRIOS ONLINE; ANGARIAÇÃO DE PATROCÍNIOS; ATUALIZAÇÃO DE INFORMAÇÃO PUBLICITÁRIA NUMA BASE DE DADOS INFORMÁTICA; COLOCAÇÃO DE ANÚNCIOS; COMPILAÇÃO DE ANÚNCIOS PUBLICITÁRIOS PARA USO NA INTERNET; COMPILAÇÃO DE ANÚNCIOS PUBLICITÁRIOS PARA UTILIZAÇÃO NA INTERNET; COMPILAÇÃO DE ANÚNCIOS PUBLICITÁRIOS PARA USAR EM PÁGINAS DA WEB; COMPILAÇÃO DE ANÚNCIOS PUBLICITÁRIOS PARA UTILIZAÇÃO EM PÁGINAS WEB NA INTERNET; COMPILAÇÃO DE ANÚNCIOS PUBLICITÁRIOS PARA UTILIZAÇÃO COMO PÁGINAS DA WEB NA INTERNET; COMPILAÇÃO DE ANÚNCIOS PARA UTILIZAÇÃO COMO PÁGINAS DA WEB NA INTERNET; COMPILAÇÃO DE ANÚNCIOS COMERCIAIS PARA UTILIZAÇÃO EM PÁGINAS DA WEB NA INTERNET; COLOCAÇÃO DE PUBLICIDADE; COLOCAÇÃO DE ANÚNCIOS PARA TERCEIROS; COMPILAÇÃO DE ANÚNCIOS PUBLICITÁRIOS; COMPILAÇÃO, PRODUÇÃO E DIFUSÃO DE ANÚNCIOS PUBLICITÁRIOS; COMPOSIÇÃO DE ANÚNCIOS COMERCIAIS PARA UTILIZAÇÃO COMO PÁGINAS WEB; COMPOSIÇÃO DE PÁGINAS PUBLICITÁRIAS; CONCEÇÃO DE FOLHETOS PUBLICITÁRIOS; CONCEÇÃO DE LOGÓTIPOS PUBLICITÁRIOS; CONCEÇÃO DE FOLHETOS PUBLICITÁRIOS; CONCEÇÃO DE MATERIAIS PUBLICITÁRIOS; DESENVOLVIMENTO DE CAMPANHAS PROMOCIONAIS PARA NEGÓCIOS; DESENVOLVIMENTO DE CAMPANHAS DE PROMOÇÃO PARA EMPRESAS; DESENVOLVIMENTO DE CAMPANHAS PROMOCIONAIS; DESENVOLVIMENTO DE ESTRATÉGIAS E CONCEITOS DE MARKETING; MARKETING DE INTERNET; MARKETING DE BASES DE DADOS; MARKETING DIRETO; MARKETING PROMOCIONAL; MARKETING SOB A FORMA DE EVENTOS; ORGANIZAÇÃO DE APRESENTAÇÕES COM FINS PUBLICITÁRIOS; ORGANIZAÇÃO DE SORTEIOS DE PRÉMIOS PARA FINS PROMOCIONAIS; ORGANIZAÇÃO DE SORTEIOS DE PRÉMIOS PARA FINS PUBLICITÁRIOS; ORGANIZAÇÃO E REALIZAÇÃO DE EVENTOS DE MARKETING; ORGANIZAÇÃO E DIREÇÃO DE EVENTOS PROMOCIONAIS DE MARKETING PARA TERCEIROS; ORGANIZAÇÃO E REALIZAÇÃO DE EVENTOS PROMOCIONAIS; ORGANIZAÇÃO E REALIZAÇÃO DE ATIVIDADES PUBLICITÁRIAS;

OTIMIZAÇÃO DE TRÁFEGO DE WEBSITES; PREPARAÇÃO DE ANÚNCIOS PUBLICITÁRIOS PARA TERCEIROS; PREPARAÇÃO DE ANÚNCIOS PERSONALIZADOS PARA TERCEIROS; PREPARAÇÃO DE ANÚNCIOS PUBLICITÁRIOS; PREPARAÇÃO DE CAMPANHAS PUBLICITÁRIAS; PREPARAÇÃO DE PUBLICAÇÕES PUBLICITÁRIAS; PREPARAÇÃO DE TEXTOS PUBLICITÁRIOS COMERCIAIS; PREPARAÇÃO E AFIXAÇÃO DE ANÚNCIOS EXTERIORES PARA TERCEIROS; PREPARAÇÃO E AFIXAÇÃO DE ANÚNCIOS PARA TERCEIROS; PREPARAÇÃO E COLOCAÇÃO DE ANÚNCIOS PUBLICITÁRIOS; PRESTAÇÃO DE INFORMAÇÕES RELACIONADAS COM PUBLICIDADE; PRESTAÇÃO DE INFORMAÇÕES RELACIONADAS COM MARKETING

42 ALOJAMENTO DE BASES DE DADOS INFORMÁTICAS; ALOJAMENTO DE APLICAÇÕES MÓVEIS; ALOJAMENTO DE APLICAÇÕES INTERATIVAS; ALOJAMENTO DE SÍTIOS WEB MÓVEIS; ALOJAMENTO DE SÍTIOS WEB [WEBSITES]; ALOJAMENTO DE SÍTIOS WEB [WEB SITES]; ARMAZENAMENTO DE DADOS; ARMAZENAMENTO DE DADOS ON-LINE; ARMAZENAMENTO DE INFORMAÇÕES COMERCIAIS INFORMATIZADAS; ARMAZENAMENTO ELETRÓNICO TEMPORÁRIO DE INFORMAÇÕES E DADOS; ARMAZENAMENTO ELETRÓNICO DE DOCUMENTAÇÃO; ARMAZENAMENTO ELETRÓNICO DE IMAGENS; ARMAZENAMENTO ELETRÓNICO DE VÍDEOS; ARMAZENAMENTO ELETRÓNICO DE CONTEÚDOS MULTIMÉDIA DE ENTRETENIMENTO; ARMAZENAMENTO ELETRÓNICO DE FOTOGRAFIAS; ARMAZENAMENTO ELETRÓNICO DE FICHEIROS DE ÁUDIO; ARMAZENAMENTO ELETRÓNICO DE IMAGENS DIGITAIS; ARMAZENAMENTO ELETRÓNICO DE MÚSICA DIGITAL; ARMAZENAMENTO ELETRÓNICO DE FICHEIROS DE ÁUDIO DIGITAIS; ARMAZENAMENTO ELETRÓNICO DE FICHEIROS DE VÍDEO DIGITAIS; ARMAZENAMENTO ELETRÓNICO DE FOTOGRAFIAS DIGITAIS; ARMAZENAMENTO ELETRÓNICO DE DADOS; SERVIÇOS INFORMÁTICOS RELACIONADOS COM O ARMAZENAMENTO ELETRÓNICO DE DADOS; SERVIÇOS DE ARMAZENAMENTO E CÓPIA DE SEGURANÇA ELETRÓNICOS DE DADOS; SERVIÇOS DE ARMAZENAMENTO ELETRÓNICO PARA ARQUIVO DE BASES DE DADOS; SERVIÇOS DE ARMAZENAMENTO ELETRÓNICO PARA ARQUIVO DE DADOS ELETRÓNICOS; SERVIÇOS DE ARMAZENAMENTO ELETRÓNICO PARA ARQUIVO DE BASES DE DADOS, IMAGENS E OUTROS DADOS ELETRÓNICOS; SERVIÇOS DE ALOJAMENTO INTERATIVOS QUE PERMITEM AO UTILIZADOR PUBLICAR E PARTILHAR OS SEUS CONTEÚDOS E IMAGENS EM LINHA; MANUTENÇÃO DE SÍTIOS WEB E ALOJAMENTO DE SERVIÇOS WEB ONLINE PARA TERCEIROS; FORNECIMENTO DE SOFTWARE NUMA REDE DE INFORMÁTICA MUNDIAL; FORNECIMENTO DE ESPAÇO DE ARMAZENAMENTO ELETRÓNICO [ESPAÇO NA WEB] NA INTERNET; FORNECIMENTO DE AMBIENTES INFORMÁTICOS VIRTUAIS ATRAVÉS DE COMPUTAÇÃO EM NUVEM; FORNECIMENTO DE ACESSO TEMPORÁRIO A APLICAÇÕES BASEADAS NA WEB; FORNECIMENTO DE ACESSO TEMPORÁRIO A SOFTWARE BASEADO NA WEB; ALOJAMENTO DE PLATAFORMAS DE TRANSAÇÃO NA INTERNET; ALOJAMENTO DE PÁGINAS WEB PERSONALIZADAS; ALOJAMENTO DE DADOS, FICHEIROS, APLICAÇÕES E INFORMAÇÕES COMPUTORIZADOS

43 FORNECIMENTO DE INFORMAÇÕES RELACIONADAS COM BARES; PRESTAÇÃO DE INFORMAÇÕES SOBRE SERVIÇOS DE BAR; PRESTAÇÃO DE INFORMAÇÃO RELACIONADA



COM RESTAURANTES; REALIZAÇÃO DE RESERVAS E MARCAÇÕES PARA RESTAURANTES E REFEIÇÕES; SERVIÇOS DE CLUBES PARA O FORNECIMENTO DE ALIMENTAÇÃO E DE BEBIDAS; SERVIÇOS DE INFORMAÇÕES SOBRE RESTAURANTES; SERVIÇOS DE RESERVA PARA MARCAÇÕES DE REFEIÇÕES; SERVIÇOS DE RESERVAS DE RESTAURANTES; SERVIÇOS DE RESERVAS PARA RESTAURANTES E REFEIÇÕES; SERVIÇOS DE RESTAURAÇÃO [ALIMENTAÇÃO E BEBIDAS]; SERVIÇOS DE RESTAURANTE PARA O FORNECIMENTO DE COMIDA RÁPIDA; SERVIÇOS DE RESTAURANTES MÓVEIS; SERVIÇOS PARA FORNECIMENTO DE ALIMENTOS; SERVIÇOS DE RESTAURANTE E BAR; SERVIÇOS DE RESTAURANTE INCLUINDO INSTALAÇÕES DE BAR LICENCIADAS

(591)  
(540)



(531) 1.15.3 ; 24.15.21

(210) **626899** MNA

(220) 2019.07.08

(300)

(730) **PT CLÁUDIO ANDRÉ AFONSO GOMES**  
**PT PEDRO MIGUEL FERRÃO COVELO**

(511) 25 CAPUZES [VESTUÁRIO]; CHAPÉUS DE PAPEL PARA USAR COMO ARTIGOS DE VESTUÁRIO; CHAPÉUS PARA FESTAS [VESTUÁRIO]; ESCAPULÁRIOS [VESTUÁRIO]; FITAS PARA CABEÇA [VESTUÁRIO]; FITAS PARA USAR NA CABEÇA [VESTUÁRIO]; MANGUITOS [VESTUÁRIO]; TAPA-ORELHAS [VESTUÁRIO]; VÉUS [VESTUÁRIO]; VÉUS [VESTUÁRIO]; AROS PARA USAR NA CABEÇA [VESTUÁRIO]; ALÇAS PARA VESTUÁRIO; ARTIGOS DE VESTUÁRIO EM COURO; ARTIGOS DE VESTUÁRIO PARA PÔR AO PESCOÇO; ARTIGOS DE VESTUÁRIO PARA DESPORTO; AVANTAIS [VESTUÁRIO]; BODIES [VESTUÁRIO]; CACHECÓIS [VESTUÁRIO]; BOLSOS PARA VESTUÁRIO; CALÇAS DE FATO DE TREINO [VESTUÁRIO]; CALÇÕES [VESTUÁRIO]; CAMISOLAS [VESTUÁRIO]; CASACOS [VESTUÁRIO]; CHAPÉUS DE PAPEL [VESTUÁRIO]; CHAPÉUS EM PAPEL [VESTUÁRIO]; FAIXAS PARA VESTUÁRIO; FITA DE CABELO [VESTUÁRIO]; FITAS DE PESCOÇO [PARTES DE VESTUÁRIO]; VESTUÁRIO DE CRIANÇA; VESTUÁRIO DE MULHER; VESTUÁRIO EXTERIOR PARA HOMEM; VESTUÁRIO IMPERMEÁVEL; VESTUÁRIO PARA HOMEM, SENHORA, E CRIANÇA; VESTUÁRIO PARA RAPAZ; VESTUÁRIO PARA RAPARIGAS; VESTUÁRIOS

PARA BEBÉS; CALÇADO PARA VESTUÁRIO INFORMAL; VESTUÁRIO PARA EXERCÍCIO FÍSICO; VESTUÁRIO PARA GINÁSTICA; BONÉS; BOINAS [BONÉS]; BONÉS [CHAPÉUS]; BONÉS DE DESPORTO; CHAPÉUS E BONÉS DE DESPORTO; CHAPÉUS; CHAPÉU DE TECIDO; CHAPÉUS DE PRAIA; CHAPÉUS DE SOL.

41 APRESENTAÇÃO DE EVENTOS DE ENTRETENIMENTO AO VIVO; EVENTOS DE DANÇA; ORGANIZAÇÃO DE EVENTOS CULTURAIS E ARTÍSTICOS; ORGANIZAÇÃO DE EVENTOS DE ENTRETENIMENTO; ORGANIZAÇÃO DE DESPORTOS E DE EVENTOS DESPORTIVOS; ORGANIZAÇÃO DE EVENTOS COM FINS CULTURAIS, RECREATIVOS E DESPORTIVOS; ORGANIZAÇÃO DE EVENTOS DE DANÇA; ORGANIZAÇÃO DE EVENTOS MUSICAIS; ORGANIZAÇÃO DE EVENTOS PARA FINS CULTURAIS; ORGANIZAÇÃO DE EVENTOS RECREATIVOS; ORGANIZAÇÃO DE RESERVAS DE BILHETES PARA ESPETÁCULOS E OUTROS EVENTOS DE ENTRETENIMENTO; ORGANIZAÇÃO E REALIZAÇÃO DE EVENTOS DE ENTRETENIMENTO AO VIVO; PRODUÇÃO DE EVENTOS AO VIVO; PRODUÇÃO DE EVENTOS DE ENTRETENIMENTO AO VIVO; PUBLICAÇÃO DE CALENDÁRIOS DE EVENTOS; REALIZAÇÃO DE EVENTOS CULTURAIS; RESERVA DE BILHETES PARA EVENTOS CULTURAIS; RESERVA DE LUGARES PARA EVENTOS RECREATIVOS; SERVIÇOS DE AQUISIÇÃO DE BILHETES PARA EVENTOS DE ENTRETENIMENTO; APRESENTAÇÃO DE ESPETÁCULOS DE MÚSICA; ORGANIZAÇÃO DE ESPETÁCULOS DE ENTRETENIMENTO; ORGANIZAÇÃO E APRESENTAÇÃO DE ESPETÁCULOS; APRESENTAÇÃO DE ESPETÁCULOS DE VARIEDADE; SERVIÇOS DE PRODUÇÃO MUSICAL; CONCERTOS DE MÚSICA; CONCERTOS DE MÚSICA AO VIVO; APRESENTAÇÃO DE CONCERTOS DE MÚSICA; APRESENTAÇÃO DE ATUAÇÕES DE GRUPOS MUSICAIS AO VIVO; ESPETÁCULOS DE BANDAS DE MÚSICA AO VIVO; ESPETÁCULOS DE MÚSICA; ESPETÁCULOS DE MÚSICA AO VIVO; FORNECIMENTO DE ENTRETENIMENTO MUSICAL; GESTÃO ARTÍSTICA DE ESPETÁCULOS MUSICAIS; GESTÃO ARTÍSTICA DE SALAS DE ESPETÁCULOS MUSICAIS; ORGANIZAÇÃO DE CONCERTOS MUSICAIS; ORGANIZAÇÃO DE DIVERTIMENTO MUSICAL; ORGANIZAÇÃO DE ESPETÁCULOS DE MÚSICA; ORGANIZAÇÃO DE ESPETÁCULOS MUSICAIS; ORGANIZAÇÃO DE ESPETÁCULOS MUSICAIS AO VIVO; PRODUÇÃO DE CONCERTOS DE MÚSICA; PRODUÇÃO DE ESPETÁCULOS DE MÚSICA; REALIZAÇÃO DE ESPETÁCULOS AO VIVO; REALIZAÇÃO E ORGANIZAÇÃO DE ESPETÁCULOS DE ENTRETENIMENTO.

(591)

(540)



(531) 1.3.1 ; 1.3.2

(210) **626902** MNA  
 (220) 2019.07.08  
 (300)  
 (730) **PT CLÁUDIA FERREIRA LEITÃO**  
 (511) 09 SOFTWARE DE APLICAÇÃO.  
 (591)  
 (540)

## GUIDEY

(210) **626903** MNA  
 (220) 2019.07.09  
 (300)  
 (730) **PT RUI NUNO TATO CASQUEIRA**  
 (511) 44 CUIDADOS DE SAÚDE RELACIONADOS COM MASSAGENS TERAPÊUTICAS; CUIDADOS DE SAÚDE RELACIONADOS COM A TERAPIA DE RELAXAMENTO; DESENVOLVIMENTO DE PROGRAMAS DE REABILITAÇÃO FÍSICA INDIVIDUAL; INFORMAÇÕES RELACIONADAS COM MASSAGENS; MASSAGEM DE TECIDOS MUSCULARES PROFUNDOS; MASSAGISTAS; REFLEXOLOGIA; SERVIÇOS DE AROMATERAPIA; SERVIÇOS DE MASSAGENS; SERVIÇOS DE DRENAGEM LINFÁTICA; SERVIÇOS DE MASSAGENS AOS PÉS; SERVIÇOS DE REFLEXOLOGIA; TERAPIA POR CONTATO CORPORAL ENVOLVENDO VÁRIAS TÉCNICAS (TOQUE, MOVIMENTO, E MANIPULAÇÃO)  
 (591)  
 (540)

## HANDS WITH SOUL

(210) **626904** MNA  
 (220) 2019.07.09  
 (300)  
 (730) **PT CONSTRUÇÕES CARLOS BARROS & FILHOS, LDA**  
 (511) 29 AZEITE  
 33 VINHO BRANCO; VINHO TINTO; AGUARDENTE; BEBIDAS ESPRITUOSAS  
 (591)  
 (540)

## ENCOSTA DO GINGÃO

(210) **626908** MNA  
 (220) 2019.07.09  
 (300)  
 (730) **PT SUNNYPEARLS UNIPessoal, LDA**  
 (511) 18 BOLSAS; BOLSAS COM CORDÃO; BOLSAS CILÍNDRICAS; BOLSAS COM CINTAS PARA O TRANSPORTE DE BEBÉS; BOLSAS DE CINTURA;

BOLSAS DE CINTO E DE CINTURA; BOLSAS DE COMPRESSÃO ADAPTADAS PARA BAGAGEM; BOLSAS DE COSMÉTICOS; BOLSAS DE COURO; BOLSAS DE FAIXA PARA TRANSPORTAR BEBÉS; BOLSAS DE FELTRO; BOLSAS DE FIM DE SEMANA; BOLSAS DE LONA PARA AS COMPRAS; BOLSAS DE MALHA METÁLICA; BOLSAS DE MALHAS; BOLSAS DE MÃO DE SENHORA; BOLSAS DE MÃO DE SENHORA EM COURO; BOLSAS DE MÃO PARA HOMEM; BOLSAS DE MÃO PEQUENAS SEM ALÇAS; BOLSAS DE MAQUILHAGEM; BOLSAS DE NOITE; BOLSAS DE PELE; BOLSAS DE SENHORA (CARTEIRAS DE MÃO); BOLSAS DE TRANSPORTE MULTIÚSOS; BOLSAS DE TRAZER À CINTURA; BOLSAS DE VIAGEM; BOLSAS DE VIAGEM PARA GRAVATAS; BOLSAS E CARTEIRAS EM COURO; BOLSAS EM COURO; BOLSAS EM COURO PARA CARTÕES DE CRÉDITO; BOLSAS EM MALHA METÁLICA; BOLSAS PARA BAGAGEM; BOLSAS PARA COSMÉTICOS [NÃO GUARNECIDAS]

(591)  
 (540)

## HI-LO LEATHER GOODS

(210) **626910** MNA  
 (220) 2019.07.09  
 (300)  
 (730) **PT VAR3F - CONSULTORIA INFORMÁTICA E SISTEMAS, SA**  
 (511) 42 ANÁLISE DE SISTEMAS INFORMÁTICOS; ANÁLISE INFORMÁTICA; ANÁLISE PARA IMPLEMENTAÇÃO DE SISTEMAS DE COMPUTADORES; ATUALIZAÇÃO DE BANCOS DE MEMÓRIA DE SISTEMAS INFORMÁTICOS; ATUALIZAÇÃO DE WEBSITES PARA TERCEIROS; AUTENTICAÇÃO DE DADOS ATRAVÉS DE CADEIAS DE BLOCOS; CONCEÇÃO, CRIAÇÃO E PROGRAMAÇÃO DE PÁGINAS WEB; CONCEÇÃO E DESENVOLVIMENTO DE SISTEMAS DE COMPUTADOR; CONCEÇÃO E DESENVOLVIMENTO DE APARELHOS DE PROCESSAMENTO DE DADOS; CONCEÇÃO E DESENVOLVIMENTO DE APARELHOS DE TRANSMISSÃO DE DADOS SEM FIOS; CONCEÇÃO E DESENVOLVIMENTO DE APARELHOS, INSTRUMENTOS E EQUIPAMENTO DE TRANSMISSÃO DE DADOS SEM FIOS; CONCEÇÃO E DESENVOLVIMENTO DE SISTEMAS DE ENTRADA, SAÍDA, PROCESSAMENTO, VISUALIZAÇÃO E ARMAZENAMENTO DE DADOS; CONCEÇÃO E DESENVOLVIMENTO DE SISTEMAS DE ARMAZENAMENTO DE DADOS; CONCEÇÃO E DESENVOLVIMENTO DE SISTEMAS DE VISUALIZAÇÃO DE DADOS; CONCEÇÃO E DESENVOLVIMENTO DE SISTEMAS DE PROCESSAMENTO DE DADOS; CONCEÇÃO E DESENVOLVIMENTO DE SISTEMAS DE ENTRADA DE DADOS; CONCEÇÃO E DESENVOLVIMENTO DE SOFTWARE DE BASES DE DADOS ELETRÔNICAS; CONCEÇÃO E DESENVOLVIMENTO DE PERIFÉRICOS DE COMPUTADOR; CONSULTORIA EM SEGURANÇA DE INTERNET; CONSULTORIA EM SEGURANÇA DE DADOS; CRIAÇÃO DE PLATAFORMAS INFORMÁTICAS PARA TERCEIROS; CRIAÇÃO DE UM APARELHO DE PROCESSAMENTO DE DADOS; DESENVOLVIMENTO DE SISTEMAS PARA PROCESSAMENTO DE DADOS; DESENVOLVIMENTO DE SISTEMAS PARA A TRANSMISSÃO DE DADOS; DESENVOLVIMENTO DE SISTEMAS PARA O ARMAZENAMENTO DE DADOS; DESENVOLVIMENTO DE SISTEMAS

INFORMÁTICOS; DESENVOLVIMENTO DE UM APARELHO DE PROCESSAMENTO DE DADOS; DESENVOLVIMENTO E TESTE DE MÉTODOS DE COMPUTADOR, ALGORITMOS E SOFTWARE; DESENVOLVIMENTO, PROGRAMAÇÃO E IMPLEMENTAÇÃO DE SOFTWARE; DESIGN DE COMPUTADORES E SOFTWARE INFORMÁTICO PARA RELATÓRIOS E ANÁLISES COMERCIAIS; DESIGN DE SISTEMAS DE ARMAZENAMENTO DE DADOS; DISPONIBILIZAÇÃO DE INFORMAÇÃO SOBRE CONCEÇÃO E DESENVOLVIMENTO DE SOFTWARE, SISTEMAS E REDES INFORMÁTICAS; ENGENHARIA INFORMÁTICA; ESTUDOS ANALÍTICOS COMPARATIVOS DA EFICIÊNCIA DESISTEMAS INFORMÁTICOS; ESTUDOS DE ANÁLISE COMPARATIVA DO DESEMPENHO DE SISTEMAS DE COMPUTADORES; FORNECEDORES DE SERVIÇOS DE TECNOLOGIAS DE INFORMAÇÃO POR OUTSOURCING; FORNECIMENTO DE ACESSO TEMPORÁRIO A FERRAMENTAS DE DESENVOLVIMENTO DE SOFTWARE NÃO DESCARREGÁVEIS EM LINHA; FORNECIMENTO DE INSTALAÇÕES DE CENTROS DE DADOS; GESTÃO DE PROJETOS DE TI; GESTÃO DE PROJETOS INFORMÁTICOS EM PROCESSAMENTO ELETRÔNICO DE DADOS [PED]; GESTÃO DE SERVIÇOS DE TI [ITSM]; INTEGRAÇÃO DE SISTEMAS INFORMÁTICOS E REDES INFORMÁTICAS; INVESTIGAÇÃO NO DOMÍNIO DA TECNOLOGIA DAS TELECOMUNICAÇÕES; INVESTIGAÇÃO NO DOMÍNIO DA AUTOMATIZAÇÃO COMPUTORIZADA DE PROCESSOS INDUSTRIAIS; INVESTIGAÇÃO NO DOMÍNIO DAS TECNOLOGIAS DA INFORMAÇÃO; INVESTIGAÇÃO RELACIONADA COM A AUTOMATIZAÇÃO COMPUTORIZADA DE PROCESSOS TÉCNICOS; INVESTIGAÇÃO RELACIONADA COM PROCESSAMENTO DE DADOS; INVESTIGAÇÃO RELACIONADA COM COMPUTADORES; INVESTIGAÇÃO RELACIONADA COM A AUTOMATIZAÇÃO COMPUTORIZADA DE PROCESSOS ADMINISTRATIVOS; INVESTIGAÇÃO RELACIONADA COM TÉCNICAS DE TELECOMUNICAÇÃO; INVESTIGAÇÃO TÉCNICA RELACIONADA COM COMPUTADORES; INVESTIGAÇÃO TECNOLÓGICA RELATIVA A COMPUTADORES; MANUTENÇÃO DE SOFTWARE PARA PROCESSAMENTO DE DADOS; MINERAÇÃO DE DADOS; MONITORIZAÇÃO DE SISTEMAS DE COMPUTADOR POR ACESSO REMOTO; PESQUISAS EM TECNOLOGIA DE PROCESSAMENTO DE DADOS; PLANEAMENTO, CONCEÇÃO, DESENVOLVIMENTO E MANUTENÇÃO DE SÍTIOS WEB EM LINHA PARA TERCEIROS; PREPARAÇÃO DE PROGRAMAS DE COMPUTADOR PARA PROCESSAMENTO DE DADOS; PRESTAÇÃO DE SERVIÇOS DE AUTENTICAÇÃO DE UTILIZADORES MEDIANTE TECNOLOGIA DE HARDWARE E SOFTWARE BIOMÉTRICO PARA TRANSAÇÕES DE COMÉRCIO ELETRÔNICO; PRESTAÇÃO DE SERVIÇOS DE AUTENTICAÇÃO DE UTILIZADORES MEDIANTE TECNOLOGIA DE INÍCIO DE SESSÃO ÚNICO PARA APLICAÇÕES DE SOFTWARE EM LINHA; RESOLUÇÃO DE PROBLEMAS DE HARDWARE E SOFTWARE INFORMÁTICO; SEGURANÇA, PROTEÇÃO E RECUPERAÇÃO EM MATÉRIA DE TI (TECNOLOGIAS DE INFORMAÇÃO); SERVIÇOS ANALÍTICOS RELACIONADOS COM COMPUTADORES; SERVIÇOS DE ALOJAMENTO DE SITES DE INTERNETE SOFTWARE COMO SERVIÇO E ALUGUER DE SOFTWARE; SERVIÇOS DE CONFIGURAÇÃO DE REDES INFORMÁTICAS; SERVIÇOS DE CONSULTADORIA, ACONSELHAMENTO E INFORMAÇÃO SOBRE TI (TECNOLOGIAS DE INFORMAÇÃO); SERVIÇOS DE DESIGN E PROGRAMAÇÃO DE COMPUTADORES; SERVIÇOS DE DIAGNÓSTICOS DE COMPUTADORES; SERVIÇOS DE DUPLICAÇÃO E CONVERSÃO DE

DADOS, SERVIÇOS DE CODIFICAÇÃO DE DADOS; SERVIÇOS DE ENGENHARIA INFORMÁTICA; SERVIÇOS DE GESTÃO DE PROJETOS INFORMÁTICOS; SERVIÇOS DE INVESTIGAÇÃO INFORMÁTICA; SERVIÇOS DE MIGRAÇÃO DE DADOS; SERVIÇOS DE REDE INFORMÁTICA; SERVIÇOS INFORMÁTICOS DE ANÁLISE DE DADOS; SERVIÇOS TECNOLÓGICOS RELACIONADOS COM COMPUTADORES

(591)

(540)

---

## ABACO CONSULTING

---

(210) **626919**

MNA

(220) 2019.07.09

(300)

(730) **PT MAGNUM - CARLOS LUCAS VINHOS, LDA.**

(511) 33 VINHO BRANCO; VINHO ESPUMANTE DE UVAS; VINHO TINTO; VINHOS ESPUMANTES; BEBIDAS À BASE DE VINHO

(591)

(540)

---

## RIBEIRO SANTO PORTULAKA

---

(210) **626922**

MNA

(220) 2019.07.09

(300)

(730) **PT ERICK GUY DIAZ**(511) 29 AZEITE; AZEITE VIRGEM EXTRA; LEGUMES EM CONSERVA; CONSERVAS DE LEGUMES  
31 PRODUTOS AGRÍCOLAS EM BRUTO

(591)

(540)

---

## QUINTA DE CERES SANT'ANA

---

(210) **626928**

MNA

(220) 2019.07.09

(300)

(730) **PT LILIANA PATRÍCIA MACEDO MARTINS**(511) 24 LENÇÓIS DE BANHO; PANOS DE LIMPEZA; TOALHAS; TOALHAS DE MÃO; TOALHAS DE BANHO; TOALHÕES; CAPAS PARA ALMOFADAS; COBERTAS PARA CAMA; LENÇÓIS; MANTAS; SACOS-CAMA; ROUPA DE BANHO; ROUPA DE CAMA; BANDEIRAS DE PANO; ARTIGOS TÊXTEIS NÃO TECIDOS; ARTIGOS TÊXTEIS PARA O LAR; BANDEIRAS DE PLÁSTICO; BANDEIRAS EM TECIDO; ETIQUETAS TECIDAS; LENÇOS DE PANO; PANOS; TOALHAS DE COZINHA [EM MATÉRIAS TÊXTEIS]; TOALHAS PARA LIMPEZA  
25 ARTIGOS DE VESTUÁRIO PARA CRIANÇAS; ARTIGOS DE VESTUÁRIO PARA DESPORTO; AVENTAIS; BABETES DE PANO; BANDANAS; BATAS; BERMUDAS; BIQUÍNIS; BLAZERS; BLUSAS; BLUSÕES; BOAS; BODIES; BOLEROS;

BURCAS; CACHECÓIS; CAFETÃS; CALÇAS; CALÇÕES; CAMISAS; CAMISOLAS; CAPAS; CAPOTES; CAPUZES; CASACOS; CEROUHAS; CASULAS; CINTOS; CHAPÉUS DE PAPEL [VESTUÁRIO]; COLARINHOS; COLETES; COLLANTS; COMBINAÇÕES; CORPETES; CORPINHOS; CORSÁRIOS; CUECAS; ECHARPES; ECHARPES [VESTUÁRIO]; ESTOLAS; FATOS; GRAVATAS; GANGAS [VESTUÁRIO]; FRAQUES; GABARDINAS; IMPERMEÁVEIS; JAQUETAS; JARDINEIRAS [MACACÕES]; LEGGINGS [CALÇAS]; LAÇOS; LENÇOS [VESTUÁRIO]; LINGERIE; LUVAS; MACACÕES; MALHAS; MEIAS; MEIAS-CALÇAS; PÁREOS; PERNEIRAS; PIJAMAS; POLARES; PONCHOS; ROUPA DE CERIMÓNIA; ROUPA DE CRIANÇA; ROUPA DE DORMIR; ROUPA DE GINÁSTICA; ROUPA DE GOLFE; ROUPA DE MALHA; ROUPA DE NOITE; ROUPA DE PRAIA; ROUPA INTERIOR; SAIAS; ROUPÕES; SAIOTES; SLIPS; SUÉTERES; SUSPENSÓRIOS; T-SHIRTS; TANGAS; TOPS [VESTUÁRIO]; UNIFORMES; VESTIDOS; VÉUS [VESTUÁRIO]; XAILES; BOTAS; ALPARGATAS; BOTINAS; BOTINS; CALÇADO [COM EXCEÇÃO DO CALÇADO ORTOPÉDICO]; CHINELOS; CHUTEIRAS; GALOCHAS; MOCASSINS; MEIAS INTERIORES PARA CALÇADO; PALMILHAS; PANTUFAS; SANDÁLIAS; SAPATOS; TAMANCOS; BONÉS [CHAPÉUS]; CHAPÉUS; FITAS PARA A CABEÇA; GORROS [CHAPELARIA]; LENÇOS PARA A CABEÇA; MÁSCARAS DE DORMIR

(591)  
(540)

## CEMFILTRO

(210) **626929** MNA  
(220) 2019.07.09  
(300)  
(730) **PT BRANCO & MALHEIRO, LDA**  
(511) 39 DISPONIBILIZAÇÃO DE INFORMAÇÃO SOBRE TRANSPORTES E VIAGENS ATRAVÉS DE APARELHOS E DISPOSITIVOS MÓVEIS DE TELECOMUNICAÇÕES; ORGANIZAÇÃO DE TRANSPORTES; ORGANIZAÇÕES DE TRANSPORTES POR TERRA, MAR E AR; RESERVAS E MARCAÇÕES DE SERVIÇOS PARA TRANSPORTES; SERVIÇOS DE ACESSORIA RELACIONADOS COM TRANSPORTES RODOVIÁRIOS; SERVIÇOS DE TRANSPORTES POR ESTRADA; INFORMAÇÕES SOBRE TRANSPORTES

(591)  
(540)

## DRIVE2YOU

(210) **626938** MNA  
(220) 2019.07.09  
(300)  
(730) **PT SPORVAL - REPRESENTAÇÕES LDA.**  
(511) 25 CALÇÕES [VESTUÁRIO]; CAMISOLAS [VESTUÁRIO]; CASACOS [VESTUÁRIO]; CINTOS [VESTUÁRIO]; COMBINADOS [VESTUÁRIO]; ECHARPES [VESTUÁRIO]; GABARDINES [VESTUÁRIO]; GANGAS [VESTUÁRIO]; JÉRSEI

[VESTUÁRIO]; PELES [VESTUÁRIO]; SOBRETUDOS [VESTUÁRIO]; VESTUÁRIO  
35 SERVIÇOS DE ACESSORIA RELACIONADOS COM VESTUÁRIO; SERVIÇOS DE COMÉRCIO A RETALHO ATRAVÉS DE ENCOMENDA POR CORRESPONDÊNCIA RELACIONADOS COM ACESSÓRIOS DE VESTUÁRIO; SERVIÇOS DE COMÉRCIO A RETALHO RELACIONADOS COM A VENDA DE VESTUÁRIO E ACESSÓRIOS DE VESTUÁRIO; SERVIÇOS DE LOJA RETALHISTA NOS DOMÍNIOS DO VESTUÁRIO; SERVIÇOS DE LOJAS DE VENDA A RETALHO NO SETOR DO VESTUÁRIO; SERVIÇOS DE LOJAS DE VENDA A RETALHO NO DOMÍNIO DO VESTUÁRIO; SERVIÇOS DE LOJAS DE VENDA A RETALHO ONLINE RELACIONADOS COM VESTUÁRIO; SERVIÇOS DE VENDA A RETALHO ON-LINE RELATIVOS A ARTIGOS DE VESTUÁRIO; SERVIÇOS DE VENDA A RETALHO POR CORRESPONDÊNCIA PARA ARTIGOS DE VESTUÁRIO; SERVIÇOS DE VENDA A RETALHO RELACIONADOS COM ACESSÓRIOS DE VESTUÁRIO; SERVIÇOS DE VENDA A RETALHO ON-LINE RELACIONADOS COM VESTUÁRIO; SERVIÇOS DE VENDA A RETALHO RELATIVOS A VESTUÁRIO; SERVIÇOS DE VENDA POR GROSSO RELATIVOS A VESTUÁRIO; SERVIÇOS RETALHISTAS RELACIONADOS COM VESTUÁRIO

(591)  
(540)

## GALERIAS VALDEMAR

(210) **626939** MNA  
(220) 2019.07.09  
(300)  
(730) **PT UM PORTO DE SOLUÇÕES, UNIPESSOAL LDA**  
(511) 36 AGÊNCIAS IMOBILIÁRIAS; MEDIAÇÃO IMOBILIÁRIA; SERVIÇOS DE AGÊNCIAS IMOBILIÁRIAS RELATIVOS À COMPRA E VENDA DE IMÓVEIS

(591)  
(540)

## PORTO SOLUÇÕES

(210) **627003** MNA  
(220) 2019.07.09  
(300)  
(730) **PT CASA DE REPOUSO SOSSEGO DOS AVÓS, UNIPESSOAL, LDA.**  
**PT GRACIETE DE JESUS PACHECO**  
(511) 43 SERVIÇOS DE LARES DE IDOSOS; SERVIÇOS DE LARES DE TERCEIRA IDADE; LARES DE IDOSOS

(591)  
(540)

## SOSSEGO DOS AVÓS

(210) **627006** MNA  
 (220) 2019.07.09  
 (300)  
 (730) **PT ELSON TOME JESUS SEDAS**  
 (511) 09 CHAVES ELETRÓNICAS PARA AUTOMÓVEIS  
 (591)  
 (540)

## CHAVIATTO

(210) **627075** MNA  
 (220) 2019.07.10  
 (300)  
 (730) **PT CASA RESTOLHO, LDA**  
 (511) 33 BEBIDAS À BASE DE VINHO  
 (591)  
 (540)

## MONTE DAS PIPAS

(210) **627009** MNA  
 (220) 2019.07.10  
 (300)  
 (730) **PT A. BRITO - MOBILIÁRIO, S.A.**  
 (511) 20 APARADORES [MOBILIÁRIO]; CONSOLAS  
 [MOBILIÁRIO]; CÔMODAS [MOBILIÁRIO];  
 MOBILIÁRIO; MOBILIÁRIO DOMÉSTICO;  
 MOBILIÁRIO PARA SALAS DE ESTAR; MÓDULOS  
 DE ESTANTES [MOBILIÁRIO]; MÓDULOS  
 (MOBILIÁRIO); PEÇAS DE MOBILIÁRIO;  
 PRATELEIRAS DE PAREDE (MOBILIÁRIO);  
 SECRETÁRIAS [MOBILIÁRIO]  
 (591)  
 (540)

## A.

(210) **627155** MNA  
 (220) 2019.07.08  
 (300)  
 (730) **PT LUSO DUNNAGE, LDA**  
 (511) 22 BOLSAS DE EMBALAGEM [SACOS] EM PAPEL PARA  
 TRANSPORTE A GRANEL; BOLSAS [SACOS] DE  
 TRANSPORTE E ARMAZENAMENTO DE PRODUTOS  
 A GRANEL; CONTENTORES [SACOS]  
 INTERMEDIÁRIOS FLEXÍVEIS A GRANEL PARA O  
 TRANSPORTE DE MATERIAIS EM PARTÍCULAS;  
 CONTENTORES [SACOS] INTERMEDIÁRIOS  
 FLEXÍVEIS A GRANEL PARA O TRANSPORTE DE  
 MATERIAIS PULVERULENTOS; CONTENTORES  
 [SACOS] INTERMEDIÁRIOS FLEXÍVEIS A GRANEL  
 PARA TRANSPORTAR MATERIAIS; MATERIAIS DE  
 EMBALAGEM [SACOS], PARA O TRANSPORTE DE  
 MATERIAIS A GRANEL; SACAS; SACAS EM  
 POLIETILENO PARA O TRANSPORTE DE MATERIAIS  
 A GRANEL; SACAS EM POLIETILENO PARA O  
 ARMAZENAMENTO DE MATERIAIS A GRANEL;  
 SACAS PARA O ARMAZENAMENTO DE MATERIAIS;  
 SACAS PARA O ARMAZENAMENTO DE MATERIAIS  
 A GRANEL; SACOS DE EMBALAGEM DE TECIDO  
 PARA TRANSPORTE A GRANEL; SACOS DE  
 EMBALAGEM EM PLÁSTICO PARA TRANSPORTE A  
 GRANEL; SACOS DE EMBALAGEM, EM PLÁSTICO,  
 PARA ARMAZENAMENTO A GRANEL; SACOS DE  
 EMBALAGEM PARA O TRANSPORTE DE MATERIAIS  
 A GRANEL; SACOS DE EMBALAGEM [SACAS] EM  
 PAPEL PARA ARMAZENAMENTO A GRANEL;  
 SACOS DE EMBALAGEM [SACOS] DE TECIDO PARA  
 ARMAZENAMENTO A GRANEL; SACOS DE PAPEL  
 PARA TRANSPORTE DE MATERIAIS A GRANEL;  
 SACOS DE PLÁSTICO PARA ARMAZENAMENTO DE  
 MATERIAIS A GRANEL; SACOS DE PLÁSTICO COM  
 FECHO HERMÉTICO PARA ARMAZENAGEM A  
 GRANEL; SACOS DE PLÁSTICO COM FECHO  
 HERMÉTICO PARA O TRANSPORTE DE MATERIAIS  
 A GRANEL; SACOS DE PLÁSTICO PARA O  
 TRANSPORTE DE MATERIAIS A GRANEL; SACOS  
 DE PLÁSTICO PARA O TRANSPORTE DE  
 MERCADORIAS A GRANEL; SACOS DE POLIETILENO  
 PARA TRANSPORTE DE MATERIAIS A GRANEL;  
 SACOS DE POLIETILENO PARA ARMAZENAMENTO  
 DE MATERIAIS A GRANEL; SACOS EM MATÉRIAS  
 NÃO TÊXTEIS PARA O TRANSPORTE DE  
 FORRAGEM A GRANEL; SACOS EM MATÉRIAS  
 NÃO TÊXTEIS PARA O TRANSPORTE DE  
 ALIMENTOS PARA ANIMAIS A GRANEL; SACOS EM  
 MATÉRIAS NÃO TÊXTEIS PARA O TRANSPORTE DE  
 CEREAIS A GRANEL; SACOS PARA CONTENTORES  
 DE TRANSPORTE A GRANEL; SACOS PARA  
 ARMAZENAGEM; SACOS PARA O TRANSPORTE DE  
 MATERIAIS; SACOS PARA O TRANSPORTE DE  
 MATERIAIS A GRANEL; SACOS PARA O  
 TRANSPORTE E ARMAZENAMENTO DE PRODUTOS  
 A GRANEL; SACOS PARA TRANSPORTE DE  
 MATERIAIS A GRANEL; SACOS [SACAS] PARA  
 TRANSPORTE

(210) **627011** MNA  
 (220) 2019.07.10  
 (300)  
 (730) **PT A. BRITO - MOBILIÁRIO, S.A.**  
 (511) 20 APARADORES [MOBILIÁRIO]; ARMÁRIOS DE  
 MOBILIÁRIO; CÔMODAS [MOBILIÁRIO];  
 CONSOLAS [MOBILIÁRIO]; CONJUNTOS DE  
 MOBILIÁRIO PARA SALAS; ESTANTES  
 (MOBILIÁRIO); MOBILIÁRIO; MOBILIÁRIO  
 DOMÉSTICO; MOBILIÁRIO PARA SALAS DE ESTAR;  
 MÓDULOS (MOBILIÁRIO); PEÇAS DE MOBILIÁRIO;  
 PRATELEIRAS DE PAREDE (MOBILIÁRIO)  
 (591)  
 (540)

## A.BRITO

(210) **627074** MNA  
 (220) 2019.07.10  
 (300)  
 (730) **PT CASA RESTOLHO, LDA**  
 (511) 33 BEBIDAS À BASE DE VINHO  
 (591)  
 (540)

## CR MARGENS DO ALQUEVA

(591) #E36D30

(540)



(531) 26.4.19 ; 27.5.9 ; 29.1.98

## Concessões

Processo	Data do registo	Data do despacho	Nome do 1º requerente/titular	País resid.	Classes (Nice)	Observações
593769	2019.07.22	2019.07.22	ASSOCIAÇÃO AMAL - HOPE FOR A NEW HOME	PT	03 30	RECUSA PARCIAL DO REGISTO: arts 239.º n.º 1 al. a) do cpi de 2003; 229.º n.º 5 e 237.º do cpi de 2018. recusa parcial do registo para a cl. 33 (todos os produtos)
606168	2019.07.24	2019.07.24	HIDROMASTER - CONSERVAÇÃO DE SUPERFÍCIES, LDA	PT	21 35	
610136	2019.07.24	2019.07.24	ANA FILIPA COUTO FARIA DA COSTA	PT	41	
611639	2019.07.24	2019.07.24	ELISA TOMÉ REBELO LEITE BESSA	PT	28	
612362	2019.07.24	2019.07.24	ELISABETE SANCHO SARAIVA IZIENICKI	PT	33	
612894	2019.07.24	2019.07.24	COROA DECIMAL - LDA	PT	43	
613318	2019.07.24	2019.07.24	FERNANDO SILVA RESENDE CONSTRUÇÕES LDA	PT	37	
613453	2019.07.24	2019.07.24	PROMPTEQUATION, LDA	PT	42	
616120	2019.07.22	2019.07.22	QUINTA DAS ARANHAS - VINHOS LDA	PT	29	
618249	2019.07.24	2019.07.24	RUI ALEXANDRE BARBOSA CARVALHO	PT	41	
618823	2019.07.24	2019.07.24	PEDRO MARIA FREIRE E ALBUQUERQUE NÁPOLES DE CARVALHO	PT	33	
618901	2019.07.24	2019.07.24	VÍTOR MANUEL CALDEIRA MILHEIRO	PT	25	
618981	2019.07.24	2019.07.24	IMPERIOSA VANTAGEM LDA	PT	35 36	
619073	2019.07.24	2019.07.24	CONSORIMA - COMÉRCIO DE PRODUTOS QUÍMICOS, S.A.	PT	01	
619100	2019.07.22	2019.07.22	COFACO AÇORES - INDÚSTRIA DE CONSERVAS, S.A.	PT	29	
619101	2019.07.22	2019.07.22	ALTICE LABS, S.A.	PT	09 38 42	
619102	2019.07.22	2019.07.22	PETROTEC INOVAÇÃO E INDUSTRIA SA	PT	07 09	
619140	2019.07.22	2019.07.22	ANDRÉ FILIPE PEREIRA DE SOUSA MARQUES	PT	03 42 44	
619154	2019.07.22	2019.07.22	MOLD WORLD NEW ENGINEERING & TOOLING, S.A.	PT	06 40	
619167	2019.07.22	2019.07.22	ENOSUBER UNIPESSOAL LDA	PT	17 19 20 27 31	
619170	2019.07.22	2019.07.22	MANUEL FERREIRA AMARO, SUCESSORES, LDA.	PT	39	
619225	2019.07.22	2019.07.22	MARIA BEATRIZ CARVALHO GUIMARÃES MENDES DE VASCONCELOS	PT	25	
619360	2019.07.24	2019.07.24	SIGMAWORLD UNIPESSOAL LDA	PT	12	
619366	2019.07.24	2019.07.24	ANA MARIA BRITO - PRODUÇÃO DE DOCES E LICORES, LDA.	PT	33	
619367	2019.07.24	2019.07.24	MADEIRAS DA PENA, CARPINTARIA E MARCENARIA, LDA	PT	04 19 20	
619368	2019.07.24	2019.07.24	CASA17, LDA	PT	36	
619370	2019.07.24	2019.07.24	TEMPO PASSA B V P M OCUPAÇÃO DE TEMPOS LIVRES, LDA.	PT	09	
619379	2019.07.24	2019.07.24	FUNDAÇÃO ARPAD SZENES - VIEIRA DA SILVA	PT	43	

Processo	Data do registo	Data do despacho	Nome do 1º requerente/titular	País resid.	Classes (Nice)	Observações
619382	2019.07.24	2019.07.24	GENTLEFEELINGS - LDA	PT	30	
619389	2019.07.24	2019.07.24	JOÃO CARLOS PONTE DE SOUSA FONTES	PT	42	
619392	2019.07.24	2019.07.24	SOLSIMBÓLICO, LDA	PT	29	
619393	2019.07.25	2019.07.25	ANA CARINA BRISSOS PEREIRA	PT	41	
619394	2019.07.24	2019.07.24	SOLSIMBÓLICO, LDA	PT	29	
619398	2019.07.25	2019.07.25	COOPERATIVA AGRÍCOLA LIMIANA	PT	29	
619399	2019.07.24	2019.07.24	BIZMASTER-BUSINESS SOLUTIONS, LDA	PT	37 40	
619403	2019.07.25	2019.07.25	LUÍS ANTÓNIO DE ALMEIDA BARBOSA	PT	25 41	
619404	2019.07.25	2019.07.25	SAMUEL PINTO DE ÁVILA	PT	20	
619406	2019.07.25	2019.07.25	SILFARMAPLUS - PRODUTOS FARMACÊUTICOS E NUTRACÊUTICOS, LDA	PT	05	
619409	2019.07.24	2019.07.24	JOSÉ ANTÓNIO SAMPAIO TEIXEIRA & COMPANHIA, LDA.	PT	25	
619413	2019.07.24	2019.07.24	VIDROSEGUR, UNIPESSOAL LDA	PT	19	
619429	2019.07.24	2019.07.24	HI CHEN - IMPORTAÇÃO E EXPORTAÇÃO DE TÊXTEIS LDA	PT	25	
619431	2019.07.25	2019.07.25	JORGE MANUEL DE ALMEIDA MARTINS	PT	11 35 37 42	
619433	2019.07.25	2019.07.25	VERÓNICA PEDROSA MONTEIRO PEREIRA GASPAR	PT	12 14 39 41 43	
619434	2019.07.25	2019.07.25	JOSÉ ANTÓNIO FERREIRA HENRIQUES	PT	41 43	
619436	2019.07.25	2019.07.25	NUNO MIGUEL MORAIS FERREIRA BORGES	PT	33	
619438	2019.07.25	2019.07.25	NUNO MIGUEL MORAIS FERREIRA BORGES	PT	33	
619440	2019.07.25	2019.07.25	MANUEL C. CARDOSO	PT	36	
619446	2019.07.24	2019.07.24	TIAGO NOGUEIRA BORGES	PT	43	
619448	2019.07.24	2019.07.24	SOFIA ISABEL FREITAS ALVES RIBEIRO ANTUNES	PT	16	
619451	2019.07.24	2019.07.24	TRIUMTÉRmica - SOLUÇÕES DE FRIO E CLIMATIZAÇÃO, LDA	PT	11	
619452	2019.07.24	2019.07.24	ACRÓPOLE DINÂMICA, LDA	PT	36	
619454	2019.07.24	2019.07.24	FUNERALBI - SERVIÇOS FUNERÁRIOS LDA	PT	31 45	
619456	2019.07.24	2019.07.24	DATA PONTUAL - TECNOLOGIAS LDA	PT	37	
619463	2019.07.25	2019.07.25	BERNARDETE RAQUEL VELOSO DOS SANTOS	PT	45	
619466	2019.07.24	2019.07.24	ÚLTIMA VOLTA LDA	PT	12	
619468	2019.07.24	2019.07.24	CENTRO DE COMPETÊNCIAS JURÍDICAS DO ESTADO	PT	09 16 35	
619469	2019.07.24	2019.07.24	ANA CRISTINA MARTINS GONÇALVES	PT	41	
619470	2019.07.24	2019.07.24	MANUEL C. CARDOSO	PT	36	
619471	2019.07.24	2019.07.24	BÚZIOS E FARÓIS - UNIPESSOAL, LDA.	PT	31 41 44	
619472	2019.07.24	2019.07.24	INÉS CANDEIAS DE OLIVEIRA MIGUEL	PT	03	
619473	2019.07.24	2019.07.24	MARTA GOMES MONTEIRO	PT	18	
619484	2019.07.24	2019.07.24	TRAPÉZIO BINÁRIO LDA	PT	35 43	
619490	2019.07.24	2019.07.24	MÁRIO FERREIRA DIAS ANTUNES	PT	41	
619494	2019.07.24	2019.07.24	MAURO CARDOSO CARVALHO	PT	12	
619496	2019.07.24	2019.07.24	MÓNICA ISABEL BARROS OLIVEIRA MAIA SANTOS	PT	25 41	
619511	2019.07.24	2019.07.24	URGICONCEPT - REPARAÇÃO E COMÉRCIO DE EQUIPAMENTO AUDIO, VIDEO, TELECOMUNICAÇÕES E	PT	35 37 42	



Processo	Data do registo	Data do despacho	Nome do 1º requerente/titular	País resid.	Classes (Nice)	Observações
			MÉDICOS, UNIPESO			
619512	2019.07.24	2019.07.24	NOÉMIA MARIA DA SILVA CARVALHO SOUSA	PT	29 31 35 43	
619514	2019.07.24	2019.07.24	SUSANA MARGARIDA CÔRTE-REAL GARCIA COSTA	PT	16	
619529	2019.07.24	2019.07.24	SÉRGIO ANDRÉ AFONSO VIEGAS	PT	43	
619541	2019.07.24	2019.07.24	GUILHERME PEREIRA DA ROSA JARDIM DE OLIVEIRA	PT	42	
619546	2019.07.24	2019.07.24	JOSÉ MIGUEL CARVALHO UNIPESOAL, LDA	PT	14 18 25	
619547	2019.07.24	2019.07.24	FELICIANO MANUEL NUNES DAS NEVES	PT	44	
619549	2019.07.24	2019.07.24	PATRÍCIA RAQUEL MARQUES RODRIGUES	PT	05	
619566	2019.07.24	2019.07.24	RAMIRO JOSÉ CARVALHO TEODÓSIO	PT	25 35	
619569	2019.07.24	2019.07.24	PEDRO MIGUEL MENDES RODRIGUES	PT	44	
619572	2019.07.24	2019.07.24	SANOFI	FR	05	
619576	2019.07.24	2019.07.24	VINHOS DE PALHA - CANAS, LDA.	PT	33	
619583	2019.07.24	2019.07.24	ICONIKOURAGE UNIPESOAL LDA	PT	41	
619585	2019.07.24	2019.07.24	RUTE ISABEL VIEIRA FILIPE DA SILVA PEREIRA	PT	18 24 28	
619589	2019.07.24	2019.07.24	PAUSA COLORIDA UNIPESOAL LDA	PT	35	
619597	2019.07.24	2019.07.24	JEANNETTE KOENITZER	PT	43	
619622	2019.07.24	2019.07.24	AFONSO MIGUEL ANDRADE MARQUES	PT	09 16 41	
619632	2019.07.24	2019.07.24	JOÃO DANIEL BANDEIRA PEREIRA	PT	09 35 41	
619648	2019.07.24	2019.07.24	MULTIFOOD - REPRESENTAÇÃO DE MARCAS DE RESTAURANTES, LDA.	PT	43	
619658	2019.07.24	2019.07.24	SMILE UP II - DENTAL CLINICS, S.A	PT	44	
619659	2019.07.24	2019.07.24	TIAGO NOGUEIRA BORGES	PT	43	
619669	2019.07.24	2019.07.24	VANESSA SOFIA CORREIA ROSA	PT	14 25 35	
619670	2019.07.24	2019.07.24	FRADINHO RIBEIRO, UNIPESOAL LDA	PT	42	
619671	2019.07.24	2019.07.24	SILVIA TEMPORÃO ALBUQUERQUE	PT	39	
619673	2019.07.24	2019.07.24	MARIA ELISABETE PEREIRA RODRIGUES PAIS	PT	44	
619678	2019.07.24	2019.07.24	PEDRO PINTO JUNQUEIRA COELHO	PT	37	
619679	2019.07.24	2019.07.24	SILVIA RAQUEL SÁ MENDES	PT	44	
619717	2019.07.24	2019.07.24	MARA SOFIA GOMES PINTO	PT	14	
619747	2019.07.24	2019.07.24	ELOCT - AGÊNCIA DE VIAGENS E TURISMO, S.A.	PT	35 41	
619748	2019.07.24	2019.07.24	MUNICÍPIO DA MAIA	PT	35	
619749	2019.07.24	2019.07.24	JAN FOKKE ANEMA	PT	29	
619781	2019.07.24	2019.07.24	LUÍS FILIPE DIAS DOS SANTOS, UNIPESOAL LDA	PT	37 44	
619783	2019.07.24	2019.07.24	COSTUME CERTO LDA	PT	35	

**Vigências por sentença**

Processo	Data do registo	Data da sentença	Nome do 1º requerente/titular	País resid.	Classes (Nice)	Observações
589392	2017.10.06	2019.05.30	FRUBAÇA - COOPERATIVA DE HORTOFRUTICULTORES, C.R.L.	PT	32	a sentença do tpi 2º juízo com o nº de processo 239/18.2yhlsb julga recurso improcedente e mantém despacho de concessão proferido pelo inpi. o acórdão do trl 8ª secção julga improcedente a apelação e mantém a sentença recorrida.

## Recusas

Processo	Data do pedido	Data da recusa	Nome do 1º requerente/titular	País resid.	Classes (Nice)	Observações
592901	2017.12.06	2019.07.24	CSMEZOCHI UNIPESOAL, LDA	PT	41	arts. 209.º n.º 1 al. a); 231.º n.º 1 al. b); 229.º n.º 5 do cpi
594184	2018.04.26	2019.07.22	GEOTERME AUTOMAÇÃO, LDA.	PT	42	arts. 239.º n.º 1 al. a) do cpi de 2003 e 229.º n.º 5 do cpi de 2018.
595306	2018.06.15	2019.07.22	LACTOVITA, LDA	PT	30	arts. 239.º n.º 1 al. a) do cpi de 2003 e 229.º n.º 5 do cpi de 2018.
595975	2018.06.21	2019.07.23	RICARDO JORGE MORGADO NOVAIS	PT	30 35	arts. 223.º n.º 1 al. a) e 239.º n.º 1 al. a) do cpi de 2003; 231.º n.º 1 al. b) e 229.º n.º 5 do cpi de 2018.
597346	2018.06.21	2019.07.23	SOCIEDADE AGRÍCOLA BOAS QUINTAS, LDA	PT	33	arts. 239.º n.º 1 al. a) do cpi de 2003 e 229.º n.º 5 do cpi de 2018.
602929	2018.09.18	2019.07.23	JOAO RICARDO DIAS ALVES	PT	41 43	arts. 239.º n.º 1 al. a) do cpi de 2003 e 229.º n.º 5 do cpi de 2018.
616009	2018.12.23	2019.07.24	JOÃO SEZINANDO SILVA CALHORDO	PT	30 43	arts. 223.º n.º 1 al. a) do cpi de 2003; 231.º n.º 1 al. b) e 229.º n.º 5 do cpi de 2018.
616016	2018.12.24	2019.07.23	SARA ISABEL AZEVEDO PROENÇA	PT	43	arts. 239.º n.º 1 al. a) do cpi de 2003 e 229.º n.º 5 do cpi de 2018.
616026	2018.12.26	2019.07.23	MEIO TERMO, LDA.	PT	41	arts. 223.º n.º 1 al. a) do cpi de 2003; 231.º n.º 1 al. b) e 229.º n.º 5 do cpi de 2018.
616034	2018.12.26	2019.07.22	TIAGO FILIPE DA LUZ RICO	PT	18 22 25	arts. 239.º n.º 1 al. a) do cpi de 2003 e 229.º n.º 5 do cpi de 2018.
616065	2018.12.26	2019.07.23	MICAEL DUARTE JESUS	PT	25	arts. 239.º n.º 1 al. a) do cpi de 2003 e 229.º n.º 5 do cpi de 2018.
616068	2018.12.27	2019.07.23	ADEGA PONTE DA BARCA E ARCOS DE VALDEVEZ, CRL	PT	32 35	arts. 239.º n.º 1 al. a) do cpi de 2003 e 229.º n.º 5 do cpi de 2018.
616069	2018.12.27	2019.07.22	ADEGA COOPERATIVA DE PONTE DA BARCA E ARCOS DE VALDEVEZ	PT	33	arts. 223.º n.º 1 al. a) do cpi de 2003; 231.º n.º 1 al. b) e 229.º n.º 5 do cpi de 2018.
616085	2018.12.27	2019.07.23	ANTÓNIO VITOR DE ABREU DOMINGOS	PT	36	arts. 239.º n.º 1 al. a) do cpi de 2003 e 229.º n.º 5 do cpi de 2018.
616095	2018.12.26	2019.07.24	ROMANDO, LDA.	PT	43	arts. 239.º n.º 1 al. a) do cpi de 2003 e 229.º n.º 5 do cpi de 2018.
616119	2018.12.27	2019.07.22	MARÍLIA CRUZ - UNIPESOAL , LDA	PT	31	arts. 239.º n.º 1 al. a) do cpi de 2003 e 229.º n.º 5 do cpi de 2018.

Processo	Data do pedido	Data da recusa	Nome do 1º requerente/titular	País resid.	Classes (Nice)	Observações
616123	2018.12.27	2019.07.22	VITORIA PINTO DA SILVA	PT	03 44	arts. 239.º n.º 1 al. a) do cpi de 2003 e 229.º n.º 5 do cpi de 2018.
616125	2018.12.28	2019.07.23	WALDIMARK SILVA VIEIRA	PT	44	arts. 223.º n.º 1 al. a) do cpi de 2003; 231.º n.º 1 al. b) e 229.º n.º 5 do cpi de 2018.
616174	2018.12.29	2019.07.23	COLIN JOSÉ VIEIRA FERREIRA	PT	25 35 41	arts. 239.º n.º 1 al. a) do cpi de 2003 e 229.º n.º 5 do cpi de 2018.
616752	2019.01.11	2019.07.24	ARMANDO ARAÚJO BRITO	PT	43	arts. 239.º n.º 1 al. a) do cpi de 2003 e 229.º n.º 5 do cpi de 2018.

**Renovações**

N.ºs 145 287, 154 967, 156 804, 158 061, 335 234, 335 235, 335 453, 335 788, 433 619, 433 622, 440 616, 443 232, 443 795, 447 470, 448 605, 448 753, 449 054, 449 131, 449 171, 450 311, 450 949, 452 606, 452 607, 453 767, 454 315, 455 818, 455 854 e 456 154.

**Averbamentos****Transmissões**

Processo	Data do averbamento	Antigo requerente/titular	País resid.	Atual requerente/titular	País resid.	Observações
466805	2019.06.24	ANA CATARINA GUERREIRO FERNANDES CRUZ SIMÃO	PT	FUNDAÇÃO ADFP - ASSISTÊNCIA, DESENVOLVIMENTO E FORMAÇÃO PROFISSIONAL	PT	
565824	2019.06.25	PEDRO MIGUEL DA COSTA VIEIRA	PT	AGDIS, LDA.	PT	

### Outros Atos

**618837.** – A PÁGINA 52 DO BPI N.º 2019/07/22, OUTROS ATOS, NA LISTA DE SERVIÇOS, ONDE SE LÊ «DE COMÉRCIO POR GROSSO E A RETALHO, DE VENDA A RETALHO», DEVE LER-SE «SERVIÇOS DE COMÉRCIO POR GROSSO E A RETALHO DE PERFUMARIA, COSMÉTICOS, PRODUTOS DE HIGIENE PESSOAL, PREPARAÇÕES COSMÉTICAS ADELGAÇANTES, SUPLEMENTOS ALIMENTARES DIETÉTICOS, BEBIDAS DIETÉTICAS PARA USO MEDICINAL, BEBIDAS DE SUPLEMENTOS DIETÉTICOS, ALIMENTOS DIETÉTICOS PARA USO MEDICINAL, CHÁ MEDICINAL, FIBRAS VEGETAIS E DIETÉTICAS, DEPURATIVOS, ERVAS E RAÍZES MEDICINAIS, GELEIA REAL, PREPARAÇÕES DE VITAMINAS E MINERAIS, SUPLEMENTOS ALIMENTARES, ANTIOXIDANTES»

**623706.** – NO BOLETIM N.º 2019/07/15, NO AVISO DE PEDIDO, NO CAMPO (591), CONSIDEREM-SE REIVINDICADAS AS CORES: 002D5D; BB6125; B78352; 5A1D16; 8C4915; EBD3B2.

## REGISTO INTERNACIONAL DE MARCAS

### Pedidos

De acordo com o artigo 244.º do Código da Propriedade Industrial, faz-se público que foram solicitados pedidos de proteção em Portugal para as marcas de registo internacional a seguir enumeradas, nos termos do Acordo de Madrid relativo ao Registo Internacional de Marcas e do Protocolo relativo a esse Acordo; da data de publicação do presente aviso começa a contar-se o prazo de dois meses para a apresentação de reclamações de quem se julgar prejudicado pela eventual concessão dos mesmos, conforme o artigo 17.º do referido Código.

Processo	Data do pedido	Nome do 1º requerente/titular	País resid.	Classes (Nice)	Observações
884085-E1	2019.03.25	PHYLION BATTERY CO., LTD.	CN	09	
884363-E1	2019.03.23	PHYLION BATTERY CO., LTD.	CN	09	
1473641	2018.11.23	FUJIAN SHIPAI TRADING CO.,LTD	CN	25	
1473673	2019.05.03	PLANETE TORTUE	FR	18 25	
1473684	2018.12.13	ZENTIVA GROUP, A.S.	CZ	05	
1473773	2019.04.04	SOPHIE BREE	CH	03	
1473777	2019.04.01	SCHNEIDERS VIENNA GESELLSCHAFT M.B.H.	AT	16 18	
1473797	2019.03.11	TURKUAZ TEKSTIL DIS TICARET LIMITED SIRKETI	TR	18 22 23 24 25	
1473833	2019.03.28	SUZHOU PARSUN POWER MACHINE CO., LTD.	CN	07	
1473905	2018.12.28	TEKRO, SPOL. S R.O.	CZ	05 31	
1473908	2019.05.13	JIANGSU RIXIN MEDICAL EQUIPMENT CO., LTD.	CN	10	
1473971	2018.12.28	TEKRO, SPOL. S R.O.	CZ	05 31	
1474014	2019.03.21	ZENTIVA, K.S.	CZ	05	
1474027	2019.05.07	HENKEL AG & CO. KGAA	DE	03	
1474039	2019.05.09	VIP ULUSLARARASI TASIMACILIK VEDIS TICARET LIMITED SIRKETI	TR	39	
1474056	2019.05.07	HENKEL AG & CO. KGAA	DE	03	
1474124	2019.05.17	SHANDONG FRIENDSHIP PUBLISHING HOUSE CO.,LTD	CN	09 16 28 35	
1474201	2019.01.07	CHINA UNIONPAY CO., LTD.	CN	09 35 36	
1474231	2019.02.07	SQM EUROPE, NAAMLOZE VENNOOTSCHAP	BE	01 42 44	
1474326	2019.05.22	SHANGHAI HEYONG ENTERPRISE MANAGEMENT CO., LTD.	CN	43	
1474344	2019.03.05	BOSUN TOOLS CO., LTD.	CN	03 07	



### Concessões

Processo	Data do registo	Data do despacho	Nome do 1º requerente/titular	País resid.	Classes (Nice)	Observações
1417781	2018.06.07	2019.07.24	MONSIEUR NICOLAS WEYL	FR	07 11 32	
1417911	2018.04.30	2019.07.24	GABINETES DE AUDIOPROTESIS ELECTROMEDICINA Y SERVICIOS, S.A.	ES	10	
1417917	2018.03.01	2019.07.24	MIP METRO GROUP INTELLECTUAL PROPERTY GMBH & CO. KG	DE	09 16 35 36 41 42 44	
1417938	2018.05.24	2019.07.24	AGRIMER	FR	01 31	
1417959	2018.02.27	2019.07.24	MEDIART	FR	16 28 35 38 39 41	
1418127	2018.05.23	2019.07.24	WILLMAN, SCOTT ALAN	US	25 26	
1418136	2018.05.28	2019.07.24	AKENA TECHNOLOGIES	FR	28 35	
1418438	2018.01.18	2019.07.24	ZHEN JIANG SHI DAN TU QU HONG TAIXIE YE YOU XIAN GONG SI	CN	18 25	
1418464	2018.05.31	2019.07.25	GABINETES DE AUDIOPROTESIS,ELECTROMEDICINA Y SERVICIOS. S.A.	ES	10	
1418467	2018.05.16	2019.07.25	MARC CHATILA	CH	09 11 37	

### REGISTO DE LOGÓTIPOS

#### Pedidos

De acordo com o artigo 286.º do Código da Propriedade Industrial, a seguir se publicam os pedidos de registo de logótipos; da data de publicação do presente aviso começa a contar-se o prazo de dois meses para a apresentação de reclamações de quem se julgar prejudicado pela eventual concessão dos mesmos, em conformidade com o artigo 17.º do mesmo Código.

(210) **49115**  
 (220) 2019.06.28  
 (730) **PT ÁGUAS DA FIGUEIRA, S.A.**  
 (512) 36001 CAPTAÇÃO E TRATAMENTO DE ÁGUA  
 CAPTAÇÃO E TRATAMENTO DE ÁGUA - 36001  
 (591) RGB: 35;172;112;RGB: 000;144;215;RGB: 131; 208; 245;RGB: 255; 206; 68.  
 (540)



(531) 1.15.14

**LOG** (210) **49129** **LOG**  
 (220) 2019.07.04  
 (730) **PT LUBRIFUEL, COMBUSTÍVEIS E LUBRIFICANTES, LDA.**  
 (512) 46711 COMÉRCIO POR GROSSO DE PRODUTOS PETROLÍFEROS  
 COMÉRCIO POR GROSSO DE PRODUTOS PETROLÍFEROS  
 (591)  
 (540)



(531) 27.5.22 ; 27.99.20 ; 27.99.21



(531) 3.7.1 ; 5.3.20 ; 29.1.3

(210) **49144** **LOG**  
 (220) 2019.07.04  
 (730) **PT ROBERT MAUSER, LDA**  
 (512) 47784 COMÉRCIO A RETALHO DE OUTROS  
 PRODUTOS NOVOS, EM ESTABELECIMENTOS  
 ESPECIALIZADOS, N.E.  
 VENDA DE COMPONENTES E ACESSÓRIOS PARA  
 ELECTRÓNICA.

(591)  
 (540)



(531) 27.5.11

(210) **49147** **LOG**  
 (220) 2019.07.06  
 (730) **PT PEDRO BERNARDINO VIEIRA PAIXÃO**  
 (512) 46421 COMÉRCIO POR GROSSO DE VESTUÁRIO E  
 DE ACESSÓRIOS  
 COMÉRCIO POR GROSSO DE VESTUÁRIO E DE  
 ACESSÓRIOS (VENDA POR GROSSO E A RETALHO DE  
 PRODUTOS TÊXTEIS, VESTUÁRIO, MODA, ARTIGOS DE  
 DESPORTO, CALÇADO, CARTEIRAS, ARTIGOS DE  
 VIAGEM E OUTROS ACESSÓRIOS DE MODA E DE  
 DESPORTO. IMPORTAÇÃO, EXPORTAÇÃO E COMÉRCIO  
 A GROSSO DE VESTUÁRIO, CALÇADO, ACESSÓRIOS DE  
 MODA).

(591) AZUL, BRANCA  
 (540)



(531) 2.1.2 ; 2.1.22 ; 3.9.14 ; 27.5.10 ; 27.5.11

(210) **49145** **LOG**  
 (220) 2019.07.04  
 (730) **PT PENHA DO FALCÃO - ASSOCIAÇÃO DE  
 PRESERVAÇÃO DO PATRIMÓNIO**  
 (512) 94995 OUTRAS ACTIVIDADES ASSOCIATIVAS,  
 N.E.  
 ASSOCIAÇÃO DE PRESERVAÇÃO DO PATRIMÓNIO,  
 SEM FINS LUCRATIVOS.

(591) PÁSSARO: 29C 4M 78Y 0K; 31C 8M 97Y 1K; RAMO: 20C  
 2M 81Y 0K; 36C 7M 82Y 0K; 73C 51M 78Y 60K.

(540)

(210) **49148** **LOG**  
 (220) 2019.07.06  
 (730) **PT DUARTE BACELAR**  
 (512) 47910 COMÉRCIO A RETALHO POR  
 CORRESPONDÊNCIA OU VIA INTERNET  
 COMÉRCIO A RETALHO POR CORRESPONDÊNCIA OU  
 VIA INTERNET (VENDA DE VESTUÁRIO A RETALHO  
 VIA INTERNET).

(591)  
 (540)

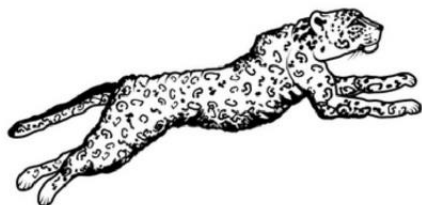

(531) 3.1.4 ; 3.1.21

(210) **49152** **LOG**  
 (220) 2019.07.05  
 (730) **PT FILIPE FREIRE, UNIPESSOAL LDA**  
 (512) 93192 OUTRAS ACTIVIDADES DESPORTIVAS, N.E. PRESTAÇÃO DE SERVIÇOS DE OUTRAS ACTIVIDADES DESPORTIVAS; 47640 - COMÉRCIO A RETALHO DE ARTIGOS DE DESPORTO, DE CAMPISMO E LAZER, EM ESTABELECIMENTOS ESPECIALIZADOS; 85591 - FORMAÇÃO; 82300 - ORGANIZAÇÃO DE FEIRAS, CONGRESSOS E OUTROS EVENTOS SIMILARES.

(591) PRETO: PANTONE NEUTRAL BLACK C  
 (540)



**LEVEL UP**  
**ARTES MARCIAIS**

(531) 26.4.3 ; 27.5.22 ; 27.99.12 ; 27.99.21

(210) **49153** **LOG**  
 (220) 2019.07.08  
 (730) **PT ADEGA DA VARA - SOCIEDADE AGRÍCOLA, LDA**  
 (512) 11021 PRODUÇÃO DE VINHOS COMUNS E LICOROSOS  
 PRODUÇÃO DE VINHOS COMUNS

(591)  
 (540)



(531) 26.1.22 ; 27.5.13

(210) **49156** **LOG**  
 (220) 2019.07.08  
 (730) **PT ESTRELA ALEXANDRA VIEIRA DIAS DOS SANTOS**  
 (512) 85591 FORMAÇÃO PROFISSIONAL DINAMIZAÇÃO DE AÇÕES DE FORMAÇÃO NA ÁREA CABELEIREIRO, ESTÉTICA E BEM-ESTAR.

(591)  
 (540)

**ESCADA Z**

(210) **49160** **LOG**  
 (220) 2019.07.08  
 (730) **PT DANIELA CARREIRA FRANCISCO**  
 (512) 47711 COMÉRCIO A RETALHO DE VESTUÁRIO PARA ADULTOS, EM ESTABELECIMENTOS ESPECIALIZADOS  
 COMÉRCIO DE VESTUÁRIO FEMININO E MASCULINO.

(591)  
 (540)

**POW - WOW**  
 TRIBE



(531) 5.5.10 ; 5.5.21

**Concessões**

Processo	Data do registo	Data do despacho	Nome do 1º requerente/titular	País resid.	Observações
47217	2019.07.24	2019.07.24	VOCAÇÃO ELEGANTE, LDA	PT	
48309	2019.07.24	2019.07.24	PINTURAS LAMY, SOCIEDADE UNIPessoal,LDA	PT	
48311	2019.07.24	2019.07.24	AFINYA PORTUGAL, UNIPessoal, LDA.	PT	
48312	2019.07.24	2019.07.24	MGMS, LDA	PT	
48313	2019.07.24	2019.07.24	GENTLEFEELINGS- LDA	PT	
48315	2019.07.25	2019.07.25	CÉSAR FONTES BAIROS	PT	
48321	2019.07.24	2019.07.24	CINCO PAREDES PROPRIEDADES, LDA	PT	
48329	2019.07.24	2019.07.24	DÉCIMAS CURIOSAS, LDA.	PT	
48331	2019.07.24	2019.07.24	CANOA DE LETRAS - RESTAURAÇÃO UNIPessoal, LDA	PT	
48333	2019.07.24	2019.07.24	MERIVEM - TETOS FALSOS, LDA	PT	
48352	2019.07.24	2019.07.24	OLX PORTUGAL SA	PT	
48353	2019.07.24	2019.07.24	OLX PORTUGAL SA	PT	
48354	2019.07.24	2019.07.24	OLX PORTUGAL SA	PT	
48360	2019.07.24	2019.07.24	JOSÉ MARTINHO CERQUEIRA COELHO	PT	

## Renovações

N.ºs 17 472, 17 532 e 18 938.

**AGENTES OFICIAIS DE PROPRIEDADE INDUSTRIAL**

(Os Agentes Oficiais da Propriedade Industrial, como tal reconhecidos pelo Instituto Nacional da Propriedade Industrial, podem promover actos e termos do processo sem necessidade de juntar procuração).

**Jorge Cruz**

- Cartório: Rua Vitor Cordon, 10-A – 1249-103 LISBOA
- Tel.: 21 3475020 – Fax: 21 3421885 e 21 3424583
- E-mail: jorgecruz@jpcruz.pt
- Web: www.jpereiradacruz.pt

**João Mascarenhas de Vasconcelos**

- Cartório: Av. Duque D'Ávila, 32-1º – 1000-141 LISBOA
- Tel.: 21 3547763 – Fax: 21 3560486
- E-mail: geral@fdnovaes.com

**António João Coimbra da Cunha Ferreira**

- Cartório: Av. 5 de outubro, 146 - 7º Andar - 1050-061 LISBOA
- Tel.: 21 3241530 – Fax: 21 3422446 e 21 3476656
- E-mail: marcpat@agcunhaferreira.pt
- Web: www.agcunhaferreira.pt

**João Pereira da Cruz**

- Cartório: Rua Vitor Cordon, 10-A – 1249-103 LISBOA
- Tel.: 21 3475020 – Fax: 21 3421885 e 21 3424583
- E-mail: joaopcruz@jpcruz.pt
- Web: www.jpereiradacruz.pt

**Vitor Hugo Ramalho da Costa França**

- Cartório: Av. Duque D'Ávila, 32 - 1º – 1000-141 LISBOA
- Tel.: 21 3547574 – Fax: 21 3528473 e 21 35511 03
- E-mail: costa.franca@netcabo.pt

**Jorge Afonso Cruz**

- Cartório: Rua Vitor Cordon , 10-A – 1249-103 LISBOA
- Tel.: 21 3475020 – Fax: 21 3421885 e 21 3424583
- E-mail: jorgeacruz@jpcruz.pt
- Web: www.jpereiradacruz.pt

**Marta Burnay da Costa Pessoa Bobone**

- Cartório: Travessa do Jardim à Estrela, 28 – 1350-186 LISBOA
- E-mail: bobone@zonmail.pt

**Maria Silvina Vieira Pereira Ferreira**

- Cartório: Av. Casal Ribeiro, 50 - 3º, 1000-093 LISBOA
- Tel.: 21 3815050 – Fax: 21 3831150/21 381 33 93
- E-mail: sferreira@clarkemodet.com.pt

**Maria Eugénia Martinez**

- Cartório: Rua Vitor Cordon, 10-A – 1249-103 LISBOA
- Tel.: 21 3475020 – Fax: 21 3421885 e 21 3424583
- E-mail: mariaeugeniamartinez@jpcruz.pt
- Web: www.jpereiradacruz.pt

**Maria do Rosário May Pereira da Cruz**

- Cartório: Av. Duque d' Ávila, 66, 7º - 1050-083 LISBOA
- Tel.: 21 387 69 61 - Fax: 21 387 75 96
- E-mail: furtado@furtado.pt

**Nuno Cruz**

- Cartório: Rua Vitor Cordon , 10-A – 1249-103 LISBOA
- Tel.: 21 3475020 – Fax: 21 3421885 e 21 3424583
- E-mail: nunocruz@jpcruz.pt
- Web: www.jpereiradacruz.pt

**Raquel da Costa França**

- Cartório: Av. Duque D'Ávila, 32 – 1º – 1000-141 LISBOA
- Tel.: 21 3547574 – Fax: 21 3528473 e 21 3551103
- E-mail: costa.franca@netcabo.pt

**António José Pissarra Dias Machado**

- Cartório: Av. 5 de outubro, 146 - 7º - 1050-061 LISBOA
- Tel.: 21 3241530 – Fax: 21 3422446 e 21 3476656
- E-mail: marcpat@agcunhaferreira.pt
- Web: www.agcunhaferreira.pt

**José Eduardo de Sampaio**

- Cartório: Rua do Salitre, 195 – 1269-063 LISBOA
- Tel.: 21 3841300 – Fax: 21 3875775
- E-mail: jedc@jedc.pt
- Web: www.jedc.pt

**João Carlos Sardiña de Barros**

- Cartório: Rua Rodrigo da Fonseca, 72 – 3º Esq. - 1250-193 LISBOA
- Tel.: 213863466
- E-mail: gmr@magalhaes-adv.pt

**Francisco de Novaes C. B. S. Atayde**

- Cartório: Av. Duque D'Ávila, 32 – 1º – 1000-141 LISBOA
- Tel.: 21 3547763 e 21 3155038 – Fax: 21 3560486
- E-mail: geral@fdnovaes.com

**Isabel Carvalho Franco**

- Cartório: Rua do Salitre, 195 – 1269-063 LISBOA
- Tel.: 21 3841300 – Fax: 21 3875775
- E-mail: jedc@jedc.pt
- Web: www.jedc.pt

**Álvaro Albano Duarte Catana**

- Cartório: Avenida Marquês de Tomar, 44 - 6º - 1069 - 229 LISBOA
- Tel.: 217 613 490 – Fax: 217 613 499
- E-mail: alvaro.duarte@aduarateassoc.com
- Web: www.aduarateassoc.com

**José Eduardo Dinis de Carvalho**

- Cartório: Rua do Salitre, 195 – 1269-063 LISBOA
- Tel.: 21 3841300 – Fax: 21 3875775
- E-mail: jedc@jedc.pt
- Web: www.jedc.pt

**Fernando António Ferreira Magno**

- Cartório: Av. 5 de outubro, 146 - 7º Andar - 1050-061 LISBOA
- Tel.: 21 3241530 – Fax: 21 3422446 e 21 3476656
- E-mail: marcpat@agcunhaferreira.pt
- Web: www.agcunhaferreira.pt

**António Côrte-Real**

- Cartório: Rua Castilho, 167. 2º - 1070-050 LISBOA
- Tel.: 21 7801963 e 21 7801966 – Fax: 21 7975813
- E-mail: sgcr@sgcr.pt
- Web: www.sgcr.pt

**José Luís Arnaut**

- Cartório: Rua Sousa Martins, n.º 10 - 1050-218 LISBOA
- Tel.: 21 0958100 – Fax: 21 0958155
- E-mail: jarnaut@rpa.pt

**José Motta Veiga**

- Cartório: Rua João Penha, 10 – 1250-131 LISBOA
- Tel.: 21 3882659 e 21 3841120 – Fax: 21 3873752
- E-mail: mottaveiga@mail.telepac.pt
- Web: www.marcaonline.pt

**Pedro da Silva Alves Moreira**

- Cartório: Rua do Patrocínio, 94 – 1399-019 LISBOA
- Tel.: 21 3907373 – Fax: 21 3978754
- E-mail: mail@rcf.pt
- Web: www.rcf.pt

**João Luís Garcia**

- Cartório: Rua Castilho, 167. 2º - 1070-050 LISBOA
- Tel.: 21 7801963 e 21 7801966 – Fax: 21 7975813
- E-mail: sgcr@sgcr.pt
- Web: www.sgcr.pt



**Manuel António Durães da Conceição Rocha**

- Cartório: Avenida da Liberdade, 69 - 3º D – 1250-148 LISBOA
- Tel.: 21 3246340 – Fax: 21 3246349
- E-mail: mrocha@herrero.pt

**Gonçalo de Magalhães Moreira Rato**

- Cartório: Rua Rodrigo da Fonseca, 72 – 3º Esq, 1250-193 LISBOA
- Tel.: 21 3875201 - Fax: 21 3875200
- E-mail: gmr@magalhaes-adv.pt

**José Raúl de Magalhães Simões**

- Cartório: Rua Castilho, 167. 2º - 1070-050 LISBOA
- Tel.: 21 7801963 e 21 7801966 – Fax: 21 7975813
- E-mail: sgcr@sgcr.pt
- Web: www.sgcr.pt

**Maria das Dores Marques Banheiro Meira**

- Cartórios: Rua Quirino da Fonseca, 29 – 5º Esq. – 1000-251 LISBOA e Av. Luísa Todi, 277, 2º, E-1 – 2900-452 SETÚBAL
- Tel.: 21 8436250 e 265 540240 – Fax: 21 8436251 e 265 540241
- E-mail: tecnimarca@gmail.com
- Web: www.tecnimarca.pt e www.tecnimarca.com

**Martim Luís Gomes de Araújo de Arantes e Oliveira**

- Cartório: Rua do Patrocínio, 94 – 1399-019 LISBOA
- Tel.: 21 3907373 – Fax: 21 3978754
- E-mail: rcf@rcf.pt

**Dina Maria Martins Pereira Soares**

- Cartório: Av. 5 de outubro, 146 - 7º Andar - 1050-061 LISBOA
- Tel.: 21 3241530 – Fax: 21 3422446 e 21 3476656
- E-mail: marcpat@agcunhaferreira.pt
- Web: www.agcunhaferreira.pt

**Carmen Cristina Martins Garcia de Pina Alcobia Galinha**

- Cartório: Avenida Ressano Garcia nº 6 R/c. Esq. - 1070-237 LISBOA
- Tel.: +351 213 712 737 - Fax:+351 213 874 726
- E-mail: carmenpina@sapo.pt

**Ana Maria Ferreira Pereira da Silva Veiga**

- Cartório: Rua Ator Chaby Pinheiro, 5 A - 2795-060 Linda a Velha
- Tel.: 914930808
- E-mail: apsilvaveiga@netcabo.pt

**Luís Silva Carvalho**

- Cartório: Rua Vitor Cordon, 10-A, – 1249-103 LISBOA
- Tel.: 21 3475020 – Fax: 21 3421885 e 21 3424583
- E-mail: lsc@jpcruz.pt
- Web: www.jpereiradacruz.pt

**Alberto Canelas**

- Cartório: Rua Vitor Cordon , 10-A – 1249-103 LISBOA
- Tel.: 21 3475020 – Fax: 21 3421885 e 21 3424583
- E-mail: acanelas@jpcruz.pt
- Web: www.jpereiradacruz.pt

**César Manuel de Bessa Monteiro**

- Cartório: Av. Infante D. Henrique, 26 - 1149-096 LISBOA
- Tel.: 21 723 18 00 – Fax: 21 723 1899
- E-mail: bessa.monteiro@abreuadvogados.com
- Web: www.abreuadvogados.com

**Paulo Alexandre Pinto Correia Rodrigues da Graça**

- Cartório: Av. Almirante Reis, 104 - 5º – 1150-022 LISBOA
- Tel.: 21 8110051 – Fax: 21 8141605
- E-mail: paulo.graca-82931@advogados.oa.pt

**Miguel Camargo de Sousa Eiró**

- Cartório: Av. Fontes Pereira de Melo, 15 – 7º – 1050-115 LISBOA
- Tel.: 21 3160324 – Fax: 21 3150826
- E-mail: miguel.eiro@mail.telepac.pt

**Elsa Maria Martins Barreiros Amaral Canhão**

- Cartório: Rua do Patrocínio, 94 – 1399-019 LISBOA
- Tel.: 21 3907373 – Fax: 21 3978754
- E-mail: mail@rcf.pt
- Web: www.rcf.pt

**Joaquim Maria Calado Marques**

- Cartório: Av. Álvares Cabral, 47 - R/C - 1250-015 LISBOA
- Tel.: 21 381 46 40 – Fax: 21 381 46 41
- E-mail: jcaladomarques@esc-advogados.pt

**José António dos Reis Martinez**

- Cartório: Rua Vitor Cordon, 30 –1º – 1200-484 LISBOA
- Tel.: 21 3473860 – Fax: 21 3473548
- E-mail: jamartinez.advogados@esc-advogados.com

**Ana Teresa Pulido**

- Cartório: Edifício Eurolex – Av. da Liberdade, 224 – 1250-148 LISBOA
- Tel.: 21 3197303 – Fax: 21 3197309
- E-mail: atp@plmj.pt

**Vera Araújo Arnaut**

- Cartório: Av. Eng Duarte Pacheco, Torre 2, 9.º - Sala 3. – 1070 – 102 LISBOA
- Tel.: 21 384 01 97/8 – Fax: 21 384 01 99
- E-mail: vera.araujo@notarios.pt

**Luísa Guerreiro**

- Cartório: Rua Raul Proença, 3 - 2820-478 CHARNECA DA CAPARICA
- Tel: 21 821 23 47
- E-mail: luisague@netcabo.pt
- Web: www.lguerreiro.com

**Olga Maria Rocha da Cruz Landim**

- Cartório: Av. Casal Ribeiro, 50 - 3º, 1000-093 LISBOA  
- Tel.: 21 3815050 e 21 3815054 – Fax: 21 3831150 e 21 3813393  
- E-mail: info@clarkemodet.com.pt

**Paulo Pelayo de Sousa**

- Cartório: Rua de Sá da Bandeira, 706 – 6º. Dto.– 4000-432 PORTO  
- Tel.: 22 2046120 – Fax: 22 2080728  
- E-mail: geral@arlindodesousa.pt

**Pedro Pelayo de Sousa**

- Cartório: Rua de Sá da Bandeira, 706 – 2º. Esq. – 4000-432 PORTO  
- Tel.: 22 2009106 (3 linhas) – Fax: 222080728  
- E-mail: marpat@esoterica.pt

**Pedro Manuel Branco da Cruz**

- Cartório: Av. Duque de Loulé, 1 – 7º Esq. – 1050-085 LISBOA  
- Tel.: 21 3535233 – Fax: 21 3535259  
- E-mail: lex@cruzadvogados.com

**Vítor Luís Ribeiro Cardoso**

- Cartório: Rua Jaime Cortesão, nº 62 - 2910-538 Setúbal  
- Tel.: 265 527 057 - Fax: 265 527 057  
- E-mail: marcasetpatentes@ribeirocardoso.com

**Abel Dário Pinto de Oliveira**

- Cartório: Rua Nossa Senhora de Fátima, 419 - 3º - Frente - 4050-428 PORTO  
- Tel.: 22 600 80 94 e 22 016 02 04 – Fax: 22 600 80 95  
- E-mail: geral@ampporto.com

**Alexandra Maria Viegas Costa Paixão Gomes**

- Cartório: Av. Marquês de Tomar, nº 44, 6º andar - 1150-156 LISBOA  
- Tel.: 21 7613490 – Fax: 21 7613499  
- E-mail: info@aduarteassoc.com

**Ana Bárbara Emauz de Melo Portugal de Sampaio**

- Cartório: Rua do Salitre, 195 – 1269-063 LISBOA  
- Tel.: 21 3841300 – Fax: 21 3875775  
- E-mail: jedc@jedc.pt  
- Web: www.jedc.pt

**Ana Maria Gonçalves Fidalgo**

- Cartório: Av. Casal Ribeiro, 50 - 3º, 1000-093 LISBOA  
- Tel.: 21 3815050 – Fax: 21 3831150  
- E-mail: afidalgo@clarkemodet.com.pt

**Anabela Teixeira de Carvalho**

- Cartório: Edifício Net - Rua de Salazares 842 - 4149-002 PORTO  
- Tel.: +351 (0)225 322064 - Fax: +351 (0)225 322066  
- E-mail: anabela.carvalho@patents.pt  
- Web: www.patents.pt

**António Jorge Mateus Andrade**

- Cartório: Rua D. Luís I, n.º 28 1200-151 LISBOA
- Tel.: 21 311 3515/528
- E-mail: aja@vda.pt
- Web: www.vda.pt

**Bruno Braga da Cruz**

- Cartório: Av. de Berna, n.º 24, 7 Dtº- 1050-041 LISBOA
- Tel.: 217802220 Fax: 217802229
- E-mail: brunobragadacruz-127791@adv.ao.pt
- Web: www.bernaadvogados.pt

**Carla Maria Santos Pinheiro**

- Cartório: Edifício Oceanus - Avenida da Boavista, 3265 - 3º andar, Escr. 3.4 – 4100-137 PORTO
- Tel.: 22 5323340 – Fax: 22 5323349
- E-mail: cpinheiro@clarkemodet.com.pt

**Cláudia Pimenta Monteiro de Medina Barbosa Xara-Brasil Nogueira**

- Cartório: Av. Maria Helena Vieira da Silva, 40, 1º Dto.– 1750-184 LISBOA
- Tm.: 96 297 25 10
- E-mail: cxarabrasil@gmail.com

**Cristina Antónia de Almeida Carvalho**

- Cartório: Rua do Salitre, 195 – 1269-063 LISBOA
- Tel.: 21 3841300 – Fax: 21 3875775
- E-mail: jedc@jedc.pt
- Web: www.jedc.pt

**Filipe Teixeira Baptista**

- Cartório: Avenida Álvares Cabral, n.º 47, r/c - 1250-015 LISBOA
- Tel.: 211 914 169 - Fax: 211 914 166
- E-mail: filipe.baptista@bma.com.pt
- Web: www.bma.com.pt

**Gonçalo de Melo Portugal Saluce de Sampaio**

- Cartório: Rua do Salitre, 195 – 1269-063 LISBOA
- Tel.: 21 3841300 – Fax: 21 3875775
- E-mail: jedc@jedc.pt
- Web: www.jedc.pt

**Gonçalo Maria Cabral da Cunha Ferreira**

- Cartório: Av. Duarte Pacheco, Torre 1 - 3º – 1070-101 LISBOA
- Tel.: 21 3800910 – Fax: 21 3877109
- E-mail: Goncalo.Cunha.Ferreira@Garrigues.com

**Gonçalo Paiva e Sousa**

- Cartório: Av. Duque de Ávila, 46, 6º – 1050-083 LISBOA
- Tel.: 21 340 86 00 – Fax: 213 408 609
- E-mail: gpsousa@gomezacebo-pombo.com
- Web: www.gomezacebo-pombo.com

**Inês de Carvalho Simões**

- Cartório: Rua Vitor Cordon , 10-A – 1249-103 LISBOA
- Tel.: 21 3475020/30 – Fax: 21 3421885 e 21 3424583
- E-mail: inessimoes@jpcruz.pt
- Web: www.jpereiradacruz.pt

**João M. Pimenta**

- Cartório: Rua Vitor Cordon, 10-A – 1249-103 LISBOA
- Tel.: 21 3475020/30 – Fax: 21 3421885 e 21 3424583
- E-mail: joaopimenta@jpcruz.pt
- Web: www.jpereiradacruz.pt

**João Sardinha**

- Cartório: Rua Vitor Cordon , 10-A – 1249-103 LISBOA
- Tel.: 21 3475020/30 – Fax: 21 3421885 e 21 3424583
- E-mail: joaosardinha@jpcruz.pt
- Web: www.jpereiradacruz.pt

**João Paulo Sena Mioludo**

- Cartório: Rui Sousa Martins, 10 - 1050-218 LISBOA
- Tel.: 21 095 81 49 / 96 307 57 86 – Fax: 21 095 81 55
- E-mail: Joao.mioludo@cms-rpa.com

**Luís Gonçalo Moura Cavaleiro de Ferreira**

- Cartório: Av. Álvares Cabral, 47, 1º – 1250-015 LISBOA
- Tel.: 213 806 530 – Fax: 213 806 531
- E-mail: cavaleiro.ferreira@leonelalves.com

**Marco Alexandre Gomes da Silva Pires de Sousa**

- Cartório: Rua Quinta do Monte, 96 - 1º Dtº - 4805-151 CALDAS DAS TAIPAS
- Tel. 936954610 – Fax: 253471946
- E-mail: marcopires.sousa-9680p@adv.oa.pt

**Maria do Carmo Ferreira Fernandes Simões**

- Cartório: Av. Duque de Ávila, 66, 7º - 1050 - 083 LISBOA
- Tel.: 21 3876961 – Fax: 21 3877596
- E-mail: furtado@furtado.pt

**Maria Manuel Ramos Lucas**

- Cartório: Avenida Luísa Todi nº. 33 – 1º-B 2900-460 SETÚBAL
- Tel.: 265 228685 – Fax: 265 228637
- E-mail: mmlucas@marquesmarcas.com

**Maria Teresa Delgado**

- Cartório: Av. da Liberdade, 69 – 3º D – 1250-140 LISBOA
- Tel.: 21 3246340 – Fax: 21 3246349
- E-mail: tdelgado@herrero.pt

**Miguel Adolfo Coelho Quintans**

- Cartório: Rua Sousa Martins, 10 – 1050-218 LISBOA
- Tel.: 21 0958109 – Fax: 21 0958155
- E-mail: miguel.quintans@cms-rpa.com
- Web: www.rpa.pt

**Ricardo Souto Soares Henriques**

- Cartório: Av. Infante D. Henrique, 26 – 1149-096 LISBOA
- Tel.: 21 7231800 – Fax: 21 7231899
- E-mail: ricardo.henriques@abreuadvogados.com
- Web: www.abreuadvogados.com

**Teresa Colaço Dias**

- Cartório: Av. Duque de Ávila, 66, 7º- 1050-083 LISBOA
- Telef.: 351 21 387 69 61 - Fax: 351 21 387 75 96
- E-mail: teresa.dias@furtado.pt
- Web: www.furtado.pt

**Teresa Maria Ferreira Pereira da Silva Garcia**

- Cartório: R. Soldados da Índia, 72 – 1400-340 LISBOA
- Tel.: 21 3017086
- E-mail: garcia.teresa@netcabo.pt

**Paulo Jorge Monteverde Plantier Saraiva Maia**

- Cartório: Av. Álvares Cabral, 47 - 1º - 1250-015 LISBOA
- Tel.: 213 806 530 - Fax: 213 806 531
- E-mail: paulo.monteverde@bma.com.pt
- Web: www.bma.com.pt

**Águeda Silva**

- Cartório: Rua 4 de Outubro, 821 - 4810-485 GUIMARÃES
- E-mail: aguedasilva@gmail.com

**Ana Bela Ferreira**

- Cartório: Rua Castilho, 167 - 2º - 1070-050 LISBOA
- Tel.: 217801963 – Fax: 217975813
- E-mail: abf@sgcr.pt
- Web: www.sgcr.pt

**Margarida Martinho do Rosário**

- Cartório: Rua dos Bacalhoeiros, 4 - 1100-070 LISBOA
- Tel.: 218823990 – Fax: 218823997
- E-mail: gcf@gastao.eu
- www.gastao.eu

**Ana Rita Vilhena**

- Cartório: Rua Vitor Cordon, 10-A – 1249-103 LISBOA
- Tel.: 21 3475020 – Fax: 21 3421885 e 21 3424583
- E-mail: anaritavilhena@jpcruz.pt
- Web: www.jpereiradacruz.pt

**António Trigueiros de Aragão**

- Cartório: Rua do Patrocínio, 94 - 1399-019 LISBOA
- Tel.: 213907373 – Fax: 213978754
- E-mail: mail@rcf.pt

**Carmina Cardoso**

- Cartório: Largo de São Carlos, 3 - 1200-410 LISBOA
- Tel.: 213583620 – Fax: 213159434
- E-mail: c.cardoso-183171@adv.oa.pt.

**Elsa Guilherme**

- Cartório: Rua Vitor Cordon, 10-A – 1249-103 LISBOA
- Tel.: 21 3475020/30 – Fax: 21 3421885 e 21 3424583
- E-mail: elsaguilherme@jpcruz.pt
- Web: www.jpereiradacruz.pt

**Filipe Pedro**

- Cartório: Rua Varela Silva, 3 - 2º Dto. - 2730-233 BARCARENA
- E-mail: filipedro@netcabo.pt

**Francisca Ferreira Pinto**

- Cartório: Av. da República, 25 - 1º - 1050-186 LISBOA
- Tel.: 213800910 – Fax: 213877109
- E-mail: francisca.ferreira.pinto@garrigues.com

**Hugo Monteiro de Queirós**

- Cartório: Av. Álvares Cabral 47, 1º - 1250-015 LISBOA
- Tel.: +351 213806530 – Tlm: +351 914261919 – Fax: +351 213806531
- E-mail: hugo.queiros@bma.com.pt

**Isabel Bairrão**

- Cartório: Avenida da República, 25 - 1º - 1050-196 LISBOA
- Tel.: 213800910 – Fax: 213877109
- E-mail: isabel.bairrao@garrigues.com

**Joana da Mata**

- Cartório: Rua Bernardo Lima, 3 - 1150-074 LISBOA
- Tel.: 213566400 – Fax: 213566488
- E-mail: joanamata@rsa-advogados.pt

**João Jorge**

- Cartório: Rua do Patrocínio, 94 - 1399-019 LISBOA
- Tel.: 213907373 – Fax: 213978754
- E-mail: mail@rcf.pt

**João Pedro Fazendeiro**

- Cartório: Av. Marquês de Tomar, 44 - 6º - 1069-229 LISBOA
- Tel.: 217613490 – Fax: 217613499
- E-mail: jp.fazendeiro@aduarteassoc.com

**Jorge Faustino**

- Cartório: Rua do Patrocínio, 94 - 1399-019 LISBOA
- Tel.: 213907373 – Fax: 213978754
- E-mail: mail@rcf.pt

**José de Novaes e Ataíde**

- Cartório: Av. Duque D'Ávila, 32 - 1º - 1000-141 LISBOA
- Tel.: 213547763 – Fax: 213560486
- E-mail: geral@fdnovaes.com

**Lídia Neves**

- Cartório: Av. Engenheiro Duarte Pacheco, 7, r/c - 1070-100 LISBOA
- Tel.: 21 78148 00 – Fax: 21 781 48 02
- E-mail: lidia.neves@mirandalawfirm.com

**Lourenço de Sampaio**

- Cartório: Rua do Salitre, 195 - 1269-063 LISBOA
- Tel.: 213841300 – Fax: 213875775
- E-mail: lourenco.sampaio@jedc.pt

**Luís Humberto Ferreira**

- Cartório: Edifício Net - Rua de Salazares 842 4149-002 PORTO
- Tel.: 225322064 - Fax: 225322066
- E-mail: luis.ferreira@patents.pt
- Web: www.patents.pt

**Joana Fialho Pinto**

- Cartório: Av. 5 de outubro, 146 - 7º Andar - 1050-061 LISBOA
- Tel.: 213241530 – Fax: 213422446
- E-mail: marcpat@agcunhaferreira.pt

**Maria Cruz Garcia**

- Cartório: Rua Vitor Cordon , 10-A – 1249-103 LISBOA
- Tel.: 21 3475020/30 – Fax: 21 3421885 e 21 3424583
- E-mail: mariacruzgarcia@jpcruz.pt
- Web: www.jpereiradacruz.pt

**Mário Castro Marques**

- Cartório: Av. da Boavista, Ed. Oceanus, N.º 3265- 3.º Andar, Escritório. 3.4, 4100-137 PORTO
- E-mail: mcmarques@clarkemodet.com.pt
- Web: www.clarkemodet.com

**Marisa Coimbra**

- Cartório: Rua Dom Francisco Manuel de Melo 21, 1070-085 LISBOA
- Tel.: 21 313 2000 – Fax: 21 313 2001
- E-mail: mail@rcf.pt
- Web: www.srslegal.pt/pt/

**Nuno Lourenço**

- Cartório: Edifício LACS. Estrada da Malveira da Serra 920 Aldeia de Juzo 2750-834 CASCAIS
- Tel.: 21 1395721 – Fax: 21 1946681
- E-mail: nuno.lourenco@todaypatents.com
- Web: www.todaypatents.com

**Rodolfo Condessa**

- Cartório: Rua Cidade de Rabat, 31 - 8º Esq. - 1500-159 LISBOA
- Tel.: 966712005
- E-mail: rodolfo.condessa@fininvent.com

**Rui Duarte Catana**

- Cartório: Av. Marquês de Tomar, 44 - 6º - 1069-229 LISBOA
- Tel.: 217613490 – Fax: 217613499
- E-mail: rui.catana@aduarateassoc.com
- Web: www.aduarateassoc.com

**Rui Moreira de Resende**

- Cartório: Rua Bernardo Lima, 3 - 1150-074 LISBOA
- Tel.: 213566400 – Fax: 213566488
- E-mail: ruiresende@rsa-advogados.pt



**Sandra Martins Pinto**

- Cartório: Praça General Humberto Delgado, n.º 267 3º Andar Salas 1 /2, 4000-288 PORTO
- Tel.: 222012603 – Fax: 222012605
- E-mail: smp@sgcr.pt
- Web: www.sgcr.pt

**Teresa Luísa Catarino Fernandes Gingeira Martins**

- Cartório: Rua do Carvalho, 282- 4445-374 ERMESINDE
- E-mail: teresagingeira@gmail.com

**Vasco Stillwell D'Andrade**

- Cartório: Rua Castilho, 165 - 1070-050 LISBOA
- Tel.: 213817400 – Fax: 213826629
- E-mail: vsandrade@mlgts.pt

**Vera Correia Alves**

- Cartório: Rua Bernardo Sequeira, 78 - 1º Sala M - 4710-359 BRAGA
- Tel.: 253609330 – Fax: 253609311
- E-mail: nprotect@sapo.pt

**Ana Sofia Dinis Chaves**

- Cartório: Rua Luis Gonzaga, Edificio Phoenix Garden, 7º andar H, MACAU
- Tel.: 00853 66591201
- E-mail: chaves.anasofia@gmail.com

**Ália Mohamade Amadá**

- Cartório: Rua Leopoldo de Almeida Nº 1 - 3º A, 1750-137 Lisboa
- E-mail: alia.amada-360741@adv-est.oa.pt

**Rita Milhões**

- Cartório: Rua Castilho, nº 167 - 2º - 1700-050 LISBOA
- Tel.: 217801963 – Fax: 217975813
- E-mail: rmi@sgcr.pt
- Web: www.sgcr.pt

**Daniel Reis Nobre**

- Cartório: Alameda dos Oceanos, 41K-21, Parque das Nações – 1990-207 LISBOA
- Tel.: 213 150 970 - Fax: 213 531 352
- E-mail: portugal@inventacom.com
- Web: www.inventacom.pt

**Tiago Reis Nobre**

- Cartório: Alameda dos Oceanos, 41K-21, Parque das Nações – 1990-207 LISBOA
- Tel.: 213 150 970 - Fax: 213 531 352
- E-mail: portugal@inventacom.com
- Web: www.inventacom.pt

**David Cardoso**

- Cartório: Avenida António Augusto de Aguiar, 106, 8.º andar- 1050-019 LISBOA
- Tel.: 213173660 – Fax: 213155035
- E-mail: dc@legalwest.eu

**Ágata Pinho**

- Cartório: Av. Sidónio Pais, n.º 379, Piso 1, sala 1.14, Ed. HOECHST - 4100-486 BOAVISTA, PORTO
- Tel.: 220167495 – Fax: 226092487
- E-mail: agatapinho@jpcruz.pt
- Web: www.jpereiradacruz.pt

**Ana Eugénio**

- Cartório: Rua António Enes 18-3D - 1050-025 LISBOA
- E-mail: aeugenio.ana@gmail.com

**Ana M. Sebastião**

- Cartório: Rua Vitor Cordon , 10-A – 1249-103 LISBOA
- Tel.: 21 3475020/30 – Fax: 21 3421885 e 21 3424583
- E-mail: anamsebastiao@jpcruz.pt
- Web: www.jpereiradacruz.pt

**Cátia Ribeiro**

- Cartório: Avenida Luísa Todi n.º. 33 – 1º-B 2900-460 SETÚBAL
- Tel.: 265 228 685 - Fax: 265 228 637
- E-mail: catia@marquesmarcas.com
- Web: www.marquesmarcas.com

**Joana Dez-Réis Grilo**

- Cartório: Rua de Campolide n.º 164 D, 1070-029 LISBOA
- Tel.: 934954388
- E-mail: joana.grilo@protectdata.pt

**Luís Caixinhas**

- Cartório: Alameda dos Oceanos, 41K-21, Parque das Nações - 1990-207 LISBOA
- Tel.: 213 150 970 - Fax: 213 531 352
- E-mail: portugal@inventacom.com
- Web: www.inventacom.pt

**Ricardo Abrantes**

- Cartório: Av. Casal Ribeiro, 50 - 3º, 1000-093 LISBOA
- Tel.: 213815050 - Fax: 212831150
- E-mail: rabrantes@clarkemodet.com.pt

**Patrícia Marques**

- Cartório: Rua Machado dos Santos, nº14, escritório 15 - 2410-128 LEIRIA
- Tel.: 916810463 / 244024415
- E-mail: patriciamarques@jpcruz.pt
- Web: www.jpereiradacruz.pt

**Márcia Martinho da Rosa**

- Cartório: Rua Rodrigo da Fonseca, nº 82, 1º Dtº, 1250-193 LISBOA
- Tel.: 213714940 - Fax: 213882635
- E-mail: marcia.rosa@pra.pt

**Madalena Barradas**

- Cartório: Av. Casal Ribeiro, 50 - 3º, 1000-093 LISBOA
- Tel.: 213815050 - Fax: 213831150
- E-mail: mbarradas@clarkemodet.com.pt

**Luís Teixeira**

- Cartório: Rua Públia Hortênsia de Castro, nº 1, 2º A - 1500-518 LISBOA
- E-mail: teixeira.luismanuel@gmail.com

**Manuel Cunha Ferreira**

- Cartório: Av. 5 de outubro, 146 - 7º Andar - 1050-061 LISBOA
- Tel.: 213241530 - Fax: 213476656 / 213422446
- E-mail: manuel.cunhaferreira@agcunhaferreira.pt

**Ana Fazendeiro**

- Cartório: Av. das Forças Armadas, nº 125 - 12º - 1600-079 LISBOA
- Tel.: 217231800 - Fax: 217231899
- E-mail: ana.fazendeiro@abreuadvogados.com

**Vítor Palmela Fidalgo**

- Cartório: Alameda dos Oceanos, 41K-21, Parque das Nações – 1990-207 LISBOA
- Tel.: 213 150 970 - Fax: 213 531 352
- E-mail: vfidalgo@inventacom.com
- Web: www.inventa.pt

**Sérgio Coimbra Henriques**

- Cartório: Av. da República, 50, 2º Andar- 1050 – 196 LISBOA
- Tel.: 211229070
- E-mail: sergiohenriques@vf-advogados.pt

**Filipa Lopes Galvão**

- Cartório: Rua Professor Simões Raposo, nº 5, 4º B - 1600-660 LISBOA
- E-mail: filipa.galvao@eyesee.pt

**Jorge Manuel Vaz Machado**

- Cartório: Av. da Boavista, Ed. Oceanus, nº 3265 - 3º Andar, Escr. 3.4 - 4100-137 PORTO
- Tel.: 225323340 - Fax: 225323344
- E-mail: jmachado@clarkemodet.com.pt

**Vera Albino**

- Cartório: Alameda dos Oceanos, 41K-21, Parque das Nações – 1990-207 LISBOA
- Tel.: 213 150 970 - Fax: 213 531 352
- E-mail: portugal@inventacom.com
- Web: www.inventa.pt

**Maria João Pereira**

- Cartório: Avenida Comendador Silva Araújo, Ap. 30 - 4796-908 VILA DAS AVES
- Tel.: 252874627
- E-mail: mariabaltarpereira@gmail.com

**Mário Marques**

- Cartório: Avenida 5 de Outubro, nº 10 - 1º - 1050-056 LISBOA
- Tel.: 216081027
- E-mail: mmarques@level-up.pt

**Isaura Monteiro**

- Cartório: Rua do Centro Comunitário, Lote 96, nº 8 - 8135-154 ALMANCIL
- Tel.: 933462947
- E-mail: isaura.monteiro@gmail.com

**Ana Rita Remígio**

- Cartório: Edifício Net, Rua de Salazares 842 - 4149-002 Porto
- Tel.: 225322064 - Fax: 225322066
- E-mail: ana.remigio@patents.pt
- Web: www.patents.pt

**Daniela Dinis**

- Cartório: Rua da Fé n.º 10 Casal do Rato 1675-313 PONTINHA
- Tel.: 961294016
- E-mail: danielamdinis-456421@adv.oa.pt

**Luís Pinto Monteiro**

- Cartório: Av. da Liberdade, 224 - 1250-148 Lisboa
- Tel.: 213197300 - Fax: 213197319
- E-mail: luis.pintomonteiro@plmj.pt

**Cláudia Freixinho Serrano**

- Cartório: Rua Vitor Cordon , 10-A - 1249-103 LISBOA
- Tel.: 213475020 - Fax: 213421885
- E-mail: claudiaserrano@jpcruz.pt

**David Marques**

- Cartório: Avenida Cova dos Vidros, Lote 2570 - 2975-333 QUINTA DO CONDE
- E-mail: davidmtfmarques@gmail.com

**Filipe Funenga**

- Cartório: Vågsgaten, 43, 4306 SANDNES NO
- Tel.: (+47) 908 77 808
- E-mail: filipe.funenga@patent.no

**Inês Monteiro Alves**

- Cartório: Alameda dos Oceanos, 41K-21, Parque das Nações – 1990-207 LISBOA
- Tel.: 213150970 - Fax: 213531352
- E-mail: ialves@inventia.com

**Mariana Bernardino Ferreira**

- Cartório: Av. Álvares Cabral, 47 - 1.º - 1250-015 LISBOA
- Tel.: 213806530 - Fax: 213806531
- E-mail: mariana.ferreira@bma.com.pt
- Web: www.bma.pt

**Patrícia Lima**

- Cartório: Instituto Superior Técnico, Avenida Rovisco Pais - 1049-001 LISBOA
- E-mail: patriciamlima@hotmail.com

**Rita Mendonça**

- Cartório: Rua Castilho, 167, 2º - 1070-050 LISBOA
- Tel.: 217 801 963 – Fax: 217 975 813
- E-mail: sgcr@sgcr.pt
- Web: www.sgcr.pt

**Rui do Nascimento Gomes**

- Cartório: Rua Vitor Cordon, 10-A - 1249-103 LISBOA
- Tel.: 213475020 - Fax: 213421885
- E-mail: ruigomes@jpcruz.pt
- Web: www.jpereiradacruz.p

**Vasco Rosa Dias**

- Cartório: Est. Beira nº 176, 5º A - 3030-173 COIMBRA
- Tel.: (+351) 963312134
- E-mail: vasco.rosa.dias@gmail.com

**Joana Piriquito Santos**

- Cartório: Rua D. Luís I, n.º 28 1200-151 LISBOA
- Tel.: 213113400 - Fax: 213113406
- E-mail: jcs@vda.pt

**Sónia Mota Maia**

- Cartório: Alameda da Quinta de Sto. António, nº 1 - Núcleo 1 - 2º E - 1600-675 LISBOA
- Tel.: 217160190 - Fax: 213244665
- E-mail: info@ip-smm.com

**Pedro Bacelar**

- Cartório: Estrada da Chainha, Lote 6, Nº163 R/C - 7005-198 Évora
- Tel: 266040468 e 919654760 - Fax: 266040948
- E-mail: pedro.espanca@gmail.com

**Miguel Antunes de Resende**

- Cartório: Avenida de São Pedro nº 31 Monte Estoril - 2765-446 Estoril
- Tel: 910583778
- E-mail: miguelantunesderesende@gmail.com

**Luís Sommer Ribeiro**

- Cartório: Rua dos Bacalhoeiros, 4 - 1100-070 Lisboa
- Tel: 218823990 - Fax: 218823997
- E-mail: luis.ribeiro@gastao.eu

**João Pereira Cabral**

- Cartório: Alameda dos Oceanos, 41, K21, Parque das Nações - 1990-207 Lisboa
- Tel: 213150970 - Fax: 213531352
- E-mail: jcabral@inventacom.com
- Web: www.inventa.pt

**João Francisco Sá**

- Cartório: Alameda dos Oceanos, 41, K21, Parque das Nações - 1990-207 Lisboa
- Tel: 213150970 - Fax: 213531352
- E-mail: jfsa@inventacom.com
- Web: www.inventa.pt

**Sousa Ribeiro**

- Cartório: Av. Álvares Cabral, n.º 47, 1.º andar - 1250-015 Lisboa
- Tel: 213806530 - Fax: 213806531
- E-mail: sousaribeiro-46899p@adv.oa.pt

**Evangelino Marques Ribeiro**

- Cartório: Avenida Luísa Todi, nº 33 - 1º B - 2900-460 Setúbal
- Tel: 265228685 e 932573091 - Fax: 265228637
- E-mail: marquesribeiro@marquesmarcas.com
- Web: www.marquesmarcas.com

**Diogo Xavier Santos**

- Cartório: Rua Castilho, 167, 2º Andar - 1070-050 Lisboa
- Tel: 217801963 e 912628247 - Fax: 217975813
- E-mail: dxs@sgcr.pt
- Web: www.sgcr.pt

**Saulo Chanoca**

- Cartório: Rua Artilharia Um, nº 51, Páteo Bagatela, Edifício 1, 4º Andar - 1250-137 Lisboa
- Tel: 211554330 e 935274353
- E-mail: schanoca@bas.pt

**Lígia Gata**

- Cartório: Av. Dr. Mário Moutinho, Lt 1519, 7º Esq. - 1400-136 Lisboa
- Tel: 213011684
- E-mail: ligiagata007@gmail.com
- Web: www.megaingenium.eu

**Manuel Bastos Moniz Pereira**

- Cartório: Rua dos Bacalhoeiros 4, 1100-070 Lisboa
- Tel: 218823990 - Fax: 218823997
- E-mail: manuel.pereira@gastao.eu
- Web: www.gastao.eu

**Ana Neves**

- Cartório: Estrada da Algazarra, nº 43, 6º B, 2810-015 Feijó
- Tel: 936256546
- E-mail: anaisabelneves@gmail.com

**Ana Plácido Martins**

- Cartório: Infante D. Henrique, n.º 38 - 4.º Esq. Trs., 4400-257 Vila Nova de Gaia
- Tel: 964529585
- E-mail: anamartins.adv@outlook.com

**André Sarmento**

- Cartório: Rua Damião de Góis, nº 56, 4º Andar, apt. 43, 4050-221 Porto
- Tel: 223 751 032
- E-mail: andrevsarmento@gmail.com

**Miguel Vaz Serra**

- Cartório: Avenida 5 de outubro, nº 146, 7º Andar, 1050-061 Lisboa
- Tel: 917169727- Fax: 213422446
- E-mail: miguel.vazserra@agcunhaferreira.pt

**Leila Teixeira**

- Cartório: Rua 19, 231, 1º Andar, 4500-256 Espinho
- Tel: 935595149
- E-mail: lt@fredericomendes.pt

**Cristina de Castro**

- Cartório: Rua António Sérgio, 49 - 3º Esq., 6300-665 Guarda
- Tel: 965028903
- E-mail: cristinacastro@ipg.pt

**Mariana Belo de Oliveira**

- Cartório: Rua Domingos Ferreira Pinto Basto, nº 45, 3830-176 Ílhavo - Aveiro
- Tel: 914913442
- E-mail: marianabelooliveira@gmail.com

**Natacha Batista**

- Cartório: Rua 9 de Março, nº 63, Cajados - 2965-505 Águas de Moura
- Tel: 916187637
- E-mail: anatachabatista@gmail.com

**Raquel Antunes**

- Cartório: Rua Vitor Cordon, 10A – 1249-103 Lisboa
- Tel.: 21 3475020
- E-mail: raquelantunes@jpcruz.pt
- Web: www. jpereiradacruz.pt

**Sofia Rebelo Ladeira**

- Cartório: Rua Ana de Castro Osório, nº 4 - 5º B– 1500-039 Lisboa
- Tel.: 969267585
- E-mail: ladeira.sofia@gmail.com

**Adriana Esteves**

- Cartório: Av. Casal Ribeiro, 50 - 3º andar– 1000-093 Lisboa
- Tel.: 213815050 – Fax: 212831150
- E-mail: aesteves@clarkemodet.com.pt

**Cláudia Tomás Pedro**

- Cartório: Rua David Mourão Ferreira, nº5 - lote 3/4 - 4ºesq.– 2650-050 Amadora
- Tel.: 214946866 Tlm: 966478360
- E-mail: claudiatomaspedro@gmail.com

**Diana Pereira**

- Cartório: Alameda dos Oceanos, 41, K21, Parque das Nações– 1990-207 Lisboa
- Tel.: 213150970/1 – Fax: 213531352
- E-mail: dpereira@inventacom.com

**Inês Sequeira**

- Cartório: Alameda dos Oceanos, 41, K21, Parque das Nações– 1990-207 Lisboa
- Tel.: 918860596
- E-mail: isequiera@inventacom.com

**Joel David Rodrigues**

- Cartório: Alameda dos Oceanos, 41, K21, Parque das Nações– 1990-207 Lisboa
- Tel.: 213150970
- E-mail: jrodrigues@inventacom.com

**Inês Guerra**

- Cartório: Rua Castilho, 167 - 2º– 1070-050 Lisboa
- Tel.: 217801963 Tlm: 933625901
- E-mail: mig@sgcr.pt

**Luísa Azevedo Soares Rodrigues**

- Cartório: Rua António da Silveira, 131– 2765-300 Estoril
- Tel.: 914431158
- E-mail: marialuisa.rodrigues@gmail.com

**Marina Ciriani**

- Cartório: Rua Dr. Rafael Duque, nº21 - 3ºdrt – 1500-249 Lisboa
- Tel.: 935933071
- E-mail: ciriani.marinar@gmail.com

**Miguel Bibe**

- Cartório: Alameda dos Oceanos, 41, K21, Parque das Nações– 1990-207 Lisboa
- Tel.: 918759849
- E-mail: mbibe@inventia.com

**Tiago Andrade**

- Cartório: Rua Vitor Cordon, 10-A – 1200-442 Lisboa
- Tel.: 213475020
- E-mail: tiagoandrade@jpcruz.pt
- Web: www.jpereiradacruz.pt



**PROCURADORES AUTORIZADOS**

(Os Procuradores Autorizados são pessoas singulares que, não sendo Agentes Oficiais da Propriedade Industrial, podem praticar actos e termos do processo, juntando, para o efeito, procuração simples e com poderes especiais para cada processo)

**Artur Almeida Pinto Furtado da Luz**

- Cartório: Rua da Madalena, 214 – 4º – 1100-325 LISBOA  
- Tel.: 21 8870657 – Fax: 21 8879714  
- E-mail: abpatentiena@mail.telepac.pt

**Carlos António dos Santos Rodrigues**

- Cartório: Rua da Madalena, 214 – 4º – 1100-325 LISBOA  
- Tel.: 21 8870657 – Fax: 21 8879714  
- E-mail: abpatentiena@mail.telepac.pt

**Ruy Pelayo de Sousa**

- Cartório: Rua de Sá da Bandeira, 706 – 6º Dtº. – 4000-432 PORTO  
- Tel.: 22 2046120 (3 linhas) – Fax: 22 2080728  
- E-mail: geral@arlindodesousa.pt

**Carmen Ferreira Furtado da Luz de Oliveira e Silva**

- Cartório: Rua Sousa Martins, N.º 10 - 7º – 1050-218 LISBOA  
- Tel.: 21 3876961 – Fax: 21 3877596  
- E-mail: furtado.marcas@netcabo.pt

**Luís Reinaldo de Oliveira e Silva**

- Cartório: Rua Maria Pia, 20 - 3º Dto. – 1350-208 LISBOA  
- Tel.: 21 3951814 – Fax: 21 3951842  
- E-mail: publamarca@iol.pt

**Carlos Eugénio Reis Nobre**

- Cartório: Alameda dos Oceanos, 41K-21, Parque das Nações – 1990-207 LISBOA  
- Tel.: 213 150 970 - Fax: 213 531 352  
- E-mail: portugal@inventa.com  
- Web: www.inventa.pt

**Maria Margarida Gomes Sanches Nunes**

- Cartório: Av. António José Gomes, 60 - B - 1º E, Apartado 175 – 2801-902 ALMADA  
- Tel.: 21 2744129 e 21 2768069 – Fax: 21 2740012  
- E-mail: guimarque@guimarque.pt

**José Roger Pimenta Rodrigues**

- Cartório: Praça Francisco Sá Carneiro, 3 – 4º - Apartado 2874 – 1000-159 LISBOA CODEX  
- Tel. 21 8461705 – Fax 21 8478686