

BOLETIM DA PROPRIEDADE INDUSTRIAL

Nº 2025/03/25 (059/2025)

25 de março de 2025

Sumário

Aviso.....	3
Códigos	3
TRIBUNAIS	7
Decisões judiciais relativas a processos de propriedade industrial.....	7
A sentença do Tribunal da Propriedade Intelectual, Juiz 1, relativa à marca nacional n.º 709526, julga o recurso improcedente e mantém o despacho que recusou o registo da marca.	7
PATENTES DE INVENÇÃO	28
Concessões - FG4A.....	28
Concessões - Patente internacional - FG4A	29
Patentes europeias vigentes em Portugal - FG4A.....	30
Caducidades por falta de pagamento de taxa - Patente europeia - MM4A	31
Caducidades por limite de vigência - Patente europeia - MM3A.....	32
CERTIFICADOS COMPLEMENTARES DE PROTECÇÃO	33
Pedidos	33
MODELOS DE UTILIDADE	34
Pedidos - BB/CA1K.....	34
Concessões - FG4K	35
DESENHOS OU MODELOS	36
Pedidos - BB/CA1Y	36
MODELOS INDUSTRIAIS	38
Caducidades por limite de vigência - MM3L.....	38
REGISTO NACIONAL DE MARCAS	39
Pedidos	39
Concessões	60
Vigências por sentença.....	64
Recusas.....	65
Renovações	66
Caducidades por sentença	67
Averbamentos.....	68
Desistências.....	71
Renovações Parciais.....	72
Pedidos e Avisos de Deferimento de Revalidação.....	73
REGISTO INTERNACIONAL DE MARCAS	74
Concessões	74
REGISTO DE LOGÓTIPOS	75
Pedidos	75
Concessões	76
Renovações	77

Renúncias.....	78
Pedidos e Avisos de Deferimento de Revalidação.....	79
AGENTES OFICIAIS DE PROPRIEDADE INDUSTRIAL.....	80
PROCURADORES AUTORIZADOS	102

Aviso

À matéria publicada no presente Boletim são aplicáveis as disposições do Código da Propriedade Industrial.

Códigos

Códigos das rubricas (St. 17 OMPI)

Títulos de propriedade industrial:

- A — Patente de invenção.
- K — Modelo de utilidade.
- L — Modelo industrial.
- Q — Desenho industrial.
- Y — Desenho ou modelo.
- 1 — Pedido não examinado.
- 3 — Pedido examinado sem pesquisa.
- 4 — Pedido examinado com pesquisa.

Publicação:

BB — Publicação de pedidos e correspondente disponibilização dos documentos ao público, para consulta ou fornecimento de cópias, a pedido.

Oposição:

- CA — Fase de oposição.

Procedimento de concessão:

- FA — Desistências.
- FC — Recusas.
- FF — Concessão provisória.
- FG — Concessão; Registo; Estatuto legal; Licenças.
- GA — Transformação de pedido de título de propriedade industrial.
- PC — Transmissão.
- PD — Mudanças de identidade/sede.
- QB — Licenças concedidas e registadas.

Correções; outros:

- HK — Retificações.
- HZ — Requerimentos indeferidos.

Caducidade dos direitos de propriedade industrial:

- MA — Renúncias.
- MM — Caducidades.

Manutenção dos direitos de propriedade industrial:

- NF — Revalidações.

Outras decisões:

RL — Despachos proferidos por sentença alterando despacho anterior.

Lista dos Códigos INID — Identificação Numérica Internacional de Dados Bibliográficos (Normas St. 9, St. 60, St. 80 OMPI)

Patentes, Modelos de Utilidade, Certificados Complementares de Proteção, Desenhos ou Modelos:

- (11) Número de pedido.
- (19) Organismo emissor, país.
- (22) Data do pedido.
- (28) Número de objetos de um pedido múltiplo.
- (30) Data, país e número de prioridade.
- (43) Data de publicação de pedido não examinado.
- (44) Data de publicação de pedido examinado.
- (51) Classificação internacional:
 - A, U — Int. Cl. 7;
 - L, Q, Y — LOC (8).
- (54) Título em português.
- (55) Reprodução fotográfica do desenho ou modelo.
- (57) Resumo e desenho da invenção/descrição do desenho ou modelo.
 - (71) Requerente, nacionalidade, profissão, morada.
 - (72) Inventor(es)/autor(es).

Marcas, Nomes e Insígnias de Estabelecimento, Logótipos, Denominações de Origem e Indicações Geográficas, Recompensas:

- (210) Número de pedido.
- (220) Data do pedido.
- (300) Data, país e número de prioridade.
- (441) Data de publicação do pedido não examinado.
- (442) Data de publicação do pedido examinado.
- (511) Lista de produtos ou serviços segundo a Classificação Internacional de Nice [NCL (8)].
- (512) Classificação Nacional e/ou lista de produtos ou serviços.
 - (531) Descrição dos elementos figurativos das marcas segundo a Classificação Internacional de Viena [CFE (5)].
 - (540) Reprodução do sinal.
 - (550) Indicação do tipo de marca
 - (551) Indicação de que a marca é coletiva, de certificação ou de associação.
 - (561) Transliteração da marca.
 - (566) Tradução da marca ou das palavras nela contidas.
 - (591) Informações de cores reivindicadas.
 - (730) Nome do requerente, nacionalidade, profissão, morada.

Outros códigos

MNA — Marca nacional.
MCA — Marca Coletiva.
MCC — Marca de Certificação ou de Garantia.
NOM — Nome de estabelecimento.
INS — Insígnia de estabelecimento.
LOG — Logótipo.
DNO — Denominação de Origem Nacional.
DOI — Denominação de Origem Internacional.
IGR — Indicação Geográfica.
RCS — Recompensa.

**Lista alfabética dos códigos de países,
organizações intergovernamentais
e outras entidades
(Norma St. 3 OMPI)**

AD — Andorra.
AE — Emirados Árabes Unidos.
AF — Afeganistão.
AG — Antígua e Barbuda.
AI — Anguila.
AL — Albânia.
AM — Arménia.
AN — Antilhas Holandesas.
AO — Angola.
AP — ARIPO — Organização Regional Africana da Propriedade Industrial.
AR — Argentina.
AT — Áustria.
AU — Austrália.
AW — Aruba.
AZ — Azerbaijão.
BA — Bósnia-Herzegovina.
BB — Barbados.
BD — Bangladesh.
BE — Bélgica.
BF — Burquina Faso.
BG — Bulgária.
BH — Barém.
BI — Burundi.
BJ — Benin.
BM — Bermudas.
BN — Brunei Darussalam.
BO — Bolívia.
BOIP — *Office* da Propriedade Intelectual do Benelux.
BR — Brasil.
BS — Baamas.
BT — Butão.
BV — Ilha Bouvet.
BW — Botswana.
BY — Bielo-Rússia.
BZ — Belize.
CA — Canadá.
CD — República Democrática do Congo.
CF — República Centro-Africana.
CG — Congo.

CH — Suíça.
CI — Costa do Marfim.
CK — Ilhas Cook.
CL — Chile.
CM — Camarões.
CN — China.
CO — Colômbia.
CR — Costa Rica.
CU — Cuba.
CV — Cabo Verde.
CY — Chipre.
CZ — República Checa.
DE — Alemanha.
DJ — Djibuti.
DK — Dinamarca.
DM — Dominica.
DO — República Dominicana.
DZ — Argélia.
EA — EAPO — Organização Euro-Asiática de Patentes.
EC — Equador.
EE — Estónia.
EG — Egipto.
EH — Sara Ocidental.
EM — EUIPO — Instituto da Propriedade Intelectual da União Europeia.
EP — IEP — Instituto Europeu de Patentes.
ER — Eritreia.
ES — Espanha.
ET — Etiópia.
FI — Finlândia.
FJ — Fiji.
FK — Ilhas Malvinas.
FO — Ilhas Faroé.
FR — França.
GA — Gabão.
GB — Reino Unido.
GC — Instituto de Patentes do Conselho de Cooperação dos Estados Árabes do Golfo (GCC).
GD — Granada.
GE — Geórgia.
GG — Guernsey.
GH — Gana.
GI — Gibraltar.
GL — Gronelândia.
GM — Gâmbia.
GN — Guiné.
GQ — Guiné Equatorial.
GR — Grécia.
GS — Geórgia do Sul e as ilhas Sandwich do Sul.
GT — Guatemala.
GW — Guiné-Bissau.
GY — Guiana.
HK — Hong-Kong/China.
HN — Honduras.
HR — Croácia.
HT — Haiti.
HU — Hungria.
IB — Secretaria Internacional da Organização Mundial da Propriedade Intelectual (OMPI).
ID — Indonésia.
IE — Irlanda.

IL — Israel.	NZ — Nova Zelândia.
IM — Ilha de Man.	OA — OAPI — Organização Africana da Propriedade Intelectual.
IN — Índia.	OM — Omã.
IQ — Iraque.	PA — Panamá.
IR — República Islâmica do Irão.	PE — Peru.
IS — Islândia.	PG — Papua Nova Guiné.
IT — Itália.	PH — Filipinas.
JE — Jersey.	PK — Paquistão.
JM — Jamaica.	PL — Polónia.
JO — Jordânia.	PT — Portugal.
JP — Japão.	PW — Palau.
KE — Quênia.	PY — Paraguai.
KG — Quirguistão.	QA — Qatar.
KH — Camboja.	QZ — Instituto Comunitário de Variedades Vegetais (CPVO).
KI — Quiribáti.	RO — Roménia.
KM — Comores.	RS — Sérvia.
KN — S. Kitts e Nevis.	RU — Federação Russa.
KP — República Popular Democrática da Coreia.	RW — Ruanda.
KR — República da Coreia.	SA — Arábia Saudita.
KW — Koweit.	SB — Ilhas Salomão.
KY — Ilhas Caimão.	SC — Seychelles.
KZ — Cazaquistão.	SD — Sudão.
LA — República Popular Democrática do Laos.	SE — Suécia.
LB — Líbano.	SG — Singapura.
LC — Santa Lúcia.	SH — Santa Helena.
LI — Listenstaina.	SI — Eslovénia.
LK — Sri Lanka.	SK — Eslováquia.
LR — Libéria.	SL — Serra Leoa.
LS — Lesoto.	SM — São Marinho.
LT — Lituânia.	SN — Senegal.
LU — Luxemburgo.	SO — Somália.
LV — Letónia.	SR — Suriname.
LY — Líbia.	ST — São Tomé e Príncipe.
MA — Marrocos.	SV — El Salvador.
MC — Mónaco.	SY — República Árabe da Síria.
MD — República da Moldávia.	SZ — Suazilândia.
ME — Montenegro.	TC — Ilhas Turcas e Caicos.
MG — Madagáscar.	TD — Chade.
MK — Ex-República Jugoslava da Macedónia.	TG — Togo.
ML — Mali.	TH — Tailândia.
MM — Myanmar (Birmânia).	TJ — Tajiquistão.
MN — Mongólia.	TL — Timor-Leste.
MO — Macau.	TM — Turquemenistão.
MP — Ilhas Marianas do Norte.	TN — Tunísia.
MR — Mauritânia.	TO — Tonga.
MS — Montserrat.	TR — Turquia.
MT — Malta.	TT — Trinidad e Tobago.
MU — Maurícias.	TV — Tuvalu.
MV — Ilhas Maldivas.	TW — Taiwan/China.
MW — Malavi.	TZ — República Unida da Tanzânia.
MX — México.	UA — Ucrânia.
MY — Malásia.	UG — Uganda.
MZ — Moçambique.	US — Estados Unidos da América.
NA — Namíbia.	UY — Uruguai.
NE — Níger.	UZ — Uzbequistão.
NG — Nigéria.	VA — Vaticano.
NI — Nicarágua.	VC — São Vicente e Granadinas.
NL — Holanda.	VE — Venezuela.
NO — Noruega.	VG — Ilhas Virgens (GB).
NP — Nepal.	VN — Vietname.
NPI — Instituto Nórdico de Patentes.	
NR — Nauru.	

VU — Vanuatu.
WO — OMPI — Organização Mundial da
Propriedade Intelectual.
WS — Samoa.
YE — Iémen.
YU — Jugoslávia. (1)
ZA — África do Sul.
ZM — Zâmbia.
ZW — Zimbabwe.

(1) O código YU foi retirado da lista, em Novembro de 2006. Até essa data identifica a ex-Jugoslávia, a Sérvia e o Montenegro.

TRIBUNAIS

Decisões judiciais relativas a processos de propriedade industrial

A sentença do Tribunal da Propriedade Intelectual, Juiz 1, relativa à marca nacional n.º 709526, julga o recurso improcedente e mantém o despacho que recusou o registo da marca.

Assinado em 16-12-2024, por
Marta Soares Cabral, Juiz de Direito



Processo: 315/24.2YHLSB
Referência: 602163

Lisboa - Tribunal da Propriedade Intelectual
Juízo da Propriedade Intelectual - Juiz 1
Rua Marquês da Fronteira - Palácio da Justiça
1098-001 Lisboa
Telef: 213846400 Fax: 211373576 Mail: tribunal.p.intelectual@tribunais.org.pt

Recurso de Propriedade Industrial

SENTENÇA

I. Relatório:

PHB – ADMINISTRAÇÃO E GESTÃO, S.A., NIPC 508 681 219, com sede na Rotunda do Raio X, Madalena e Samaiões, 5400-011, veio, ao abrigo do disposto nos artigos 38.º e seguintes do Código da Propriedade Industrial (CPI), interpor recurso do despacho do Senhor Director da Direcção de Marcas e Patentes do Instituto Nacional da Propriedade Industrial (INPI), por subdelegação de competências do Conselho Directivo do mesmo Instituto, que recusou o registo da marca nacional n.º 709526 “QUINTA DO TORRÃO LAMEGO 1619”,



por entender que, se encontra observado o conceito jurídico de imitação e, seguindo a mesma linha de raciocínio, que a concorrência desleal seria possível, independentemente da intenção do requerente, uma vez que, disputando as partes, a mesma clientela, é real a possibilidade do requerente, alcançar um benefício ilegítimo, resultante do facto dos consumidores, poderem adquirir os seus produtos, por confundi-los ou associá-los aos produtos assinalados pela marca da Recorrida.

Alegou, em síntese, que não existe imitação entre a marca recusada da Recorrente e as marcas da Recorrida.

A decisão recorrida viola os artigos 232.º, n.º 1 al. b) e h), 238.º, n.º 1 al. c) e 229.º, n.º 3 do CPI, na medida em que, contrariamente ao decidido, não havia fundamentos para se recusar o registo da marca com base na imitação das marcas da Recorrida.



Processo: 315/24.2YHLSB
Referência: 602163

Lisboa - Tribunal da Propriedade Intelectual
Juízo da Propriedade Intelectual - Juiz 1

Rua Marquês da Fronteira - Palácio da Justiça
1098-001 Lisboa
Telef. 213846400 Fax: 211373576 Mail: tribunal.p.intelectual@tribunais.org.pt

Recurso de Propriedade Industrial

A decisão não fundamentou porque considerou a marca QUINTA DO TORRÃO como marca notória e, com isso, violou o artigo 234.º do CPI.

Ao decidir como decidiu no despacho ora recorrido, o INPI pôs em causa um dos valores mais fundamentais de qualquer Estado de Direito – desde logo, o da liberdade económica e o da liberdade de expressão.

O único vocábulo que partilham as marcas em confronto é “TORRÃO”, que é um local na região demarcada do Douro, propriedade da Recorrente: a Quinta do Torrão, sita na união de freguesias de Parada do Bispo e Valdigem, concelho de Lamego, inscrito na matriz predial rústica sob o artigo 110, Secção A, descrito na Conservatória do Registo Predial de Lamego sob o número 1122, de Valdigem.

A decisão recorrida abre o precedente para que o vocábulo “TORRÃO” seja exclusivo da Recorrida – decisão que para além de violar as normas do CPI no que concerne a concessão e a imitação de marcas, põe mesmo em causa a exploração económica da produção e venda de vinhos produzidos na Quinta do Torrão – propriedade da Recorrente.

A decisão recorrida apenas dá relevo ao termo “TORRÃO”, mas, a realidade é que a marca que a Recorrente pretende ver registada contém mais cinco elementos verbais para além desse. Além de ser, evidentemente, uma marca mista, que inclui um grafismo que consiste nos dizeres “QUINTA DO TORRÃO”; um brasão do qual se destaca uma cruz e figuras em forma de cordas – em clara alusão a antiguidade e historicidade; e a inscrição “Lamego, 1619”, com font a aludir a texto manuscrito histórico, no canto inferior direito.

Termina pedindo que a decisão recorrida seja revogada e alterada por outra que atribua à Recorrente a marca “QUINTA DO TORRÃO LAMEGO 1619”

*

Cumprido o disposto no artigo 42.º do NCPI, o INPI remeteu, electronicamente, o processo administrativo.

*

Citada a parte contrária, a mesma respondeu a este recurso, pugnando pela manutenção do despacho do INPI que recusou o registo da recorrente.



Processo: 315/24.2YHLSB
Referência: 602163

Lisboa - Tribunal da Propriedade Intelectual
Juízo da Propriedade Intelectual - Juiz 1
Rua Marquês da Fronteira - Palácio da Justiça
1098-001 Lisboa
Telef. 213846400 Fax: 211373576 Mail: tribunal.p.intelectual@tribunais.org.pt

Recurso de Propriedade Industrial

*

II. Saneamento:

O Tribunal é competente em razão da nacionalidade, da matéria e da hierarquia.

Não existem nulidades que invalidem todo o processo.

A recorrente está dotada de personalidade e capacidade judiciárias e é parte legítima, encontrando-se devidamente patrocinada.

Inexistem exceções que obstem ao conhecimento do mérito e que cumpra conhecer.

*

III. Questão a decidir:

Em face do alegado pela recorrente e do teor do despacho recorrido importa aferir se, em concreto, se verifica alguma das situações de recusa de registo previstas na lei e invocadas na decisão posta em crise.

*

IV. Fundamentação de Facto:

1. Da prova documental produzida, resultam assentes os seguintes factos, com interesse para a decisão do presente recurso:

1.1 A sociedade recorrente PHB - ADMINISTRAÇÃO E GESTÃO, S.A, tem como objecto social a Prestação de serviços de administração e gestão a outras entidades; realização de investimentos imobiliários em imóveis próprios ou alheios, através de

arrendamento ou outras formas de exploração económica; atividades industriais ou de produção. (Cfr. processo administrativo)

1.2 Em 28.07.2023, a Recorrente apresentou um pedido de registo nacional da marca



nacional "QUINTA DO TORRÃO, LAMEGO 1619" , que visa assinalar "bebidas alcoólicas (excluindo cerveja)" na classe 33 da Classificação de Nice (cfr. processo remetido pelo INPI).



Processo: 315/24.2YHLSB
Referência: 602163

Lisboa - Tribunal da Propriedade Intelectual
Juízo da Propriedade Intelectual - Juiz 1

Rua Marquês da Fronteira - Palácio da Justiça
1098-001 Lisboa
Telef. 213846400 Fax: 211373576 Mail: tribunal.p.intelectual@tribunais.org.pt

Recurso de Propriedade Industrial

1.3 A esta marca foi atribuído pelo INPI o número de registo 709526 (cfr. processo remetido pelo INPI).

1.4 A recorrida CASA ERMELINDA FREITAS - VINHOS, S.A., é titular dos seguintes registos de marcas:

- marca da União Europeia nº 012240115 "VINHA DO TORRÃO" que assinala "bebidas alcoólicas (com excepção das cervejas)", requerida em 21/10/2013 e concedida em 11/04/2014, na classe 33 da Classificação de Nice;

- marca da União Europeia n.º 012240099 "HERDADE DO TORRÃO" que assinala "bebidas alcoólicas (com excepção das cervejas)", requerida em 21/10/2013 e concedida em

11/04/2014, na classe 33 da Classificação de Nice. (cfr. processo remetido pelo INPI).

1.5 A recorrida CASA ERMELINDA FREITAS - VINHOS, S.A., apresentou reclamação em 30.11.2023 e a ora recorrente respondeu em 02.02.2024 e a ora recorrida apresentou uma exposição suplementar em 10.04.2024. (cfr. processo remetido pelo INPI).

1.5 A marca registanda tem a designação QUINTA DO TORRÃO LAMEGO 1619, por confronto às marcas anteriormente existentes, pertença da aqui recorrida, denominadas por VINHA DO TORRÃO e HERDADE DO TORRÃO:

Sinal Registando (PHB – Administração e Gestão, S.A)	Sinal Registado (Casa Ermelinda Freitas - Vinhos, S.A.):
	VINHA DO TORRÃO HERDADE DO TORRÃO

1.6 Por requerimento de 30.04.2024, a ora recorrida CASA ERMELINDA FREITAS - VINHOS, S.A., juntou ao processo administrativo a decisão de 09.04.2024, proferida pela Direcção de Extinção de Direitos do INPI que deferiu o pedido de anulação do registo da marca



Processo: 315/24.2YHLSB
Referência: 602163

Lisboa - Tribunal da Propriedade Intelectual
Juízo da Propriedade Intelectual - Juiz 1

Rua Marquês da Fronteira - Palácio da Justiça
1098-001 Lisboa
Telef. 213846400 Fax: 211373576 Mail: tribunal.p.intelectual@tribunais.org.pt

Recurso de Propriedade Industrial

nacional n.º 692159 “TORRÃO SIGNATURE”, por existência de imitação da marca “VINHA DO TORRÃO”. (cfr. processo remetido pelo INPI).

1.7 Por despacho de 16.05.2024, o INPI deu provimento à reclamação referida em **1.5** e recusou o registo da marca em apreço por entender que, entre o sinal requerido e a marca anteriormente registada pela sociedade reclamante, ora recorrida ...*se encontra observado o conceito jurídico de imitação e, seguindo a mesma linha de raciocínio, que a concorrência desleal seria possível, independentemente da intenção do requerente – vide alínea b) do n.º 1 do artigo 232.º do CPI, uma vez que, disputando as partes, a mesma clientela, é real a possibilidade do requerente, alcançar um benefício ilegítimo, resultante do facto dos consumidores, poderem adquirir os seus produtos, por confundirlos ou associá-los aos produtos assinalados pela marca da Reclamante.* (cfr. processo remetido pelo INPI).

1.7 A fundamentação da referida recusa proferida pelo INPI, publicada no Boletim da Propriedade Industrial n.º 104/2024, a 29 de Maio de 2024.

1.8 Por despacho de 12 de Julho de 2023 foi declarada a caducidade total do registo da marca nacional n.º 514922 “Quinta do TORRÃO”, com fundamento no disposto no n.º 1 do art.º 268.º do CPI. (cfr. documento junto sob a ref.º 127258).

1.9 A marca VINHA DO TORRÃO representa mais de 2 milhões de venda. (Cfr. processo administrativo – Doc. n.º 1 do Parecer).

1.10 Os vinhos da marca VINHA DO TORRÃO têm sido amplamente premiados em concursos internacionais de renome:

VINHOS	PRÉMIOS	CONCURSO
Vinho branco Vinha do Torrão, Colheita de 2017	Medalha de Prata	Cathay Pacific Hong Kong International Wine & Spirit Competition 2018
Vinho branco Vinha do Torrão, Colheita de 2016	Medalha de Bronze	Wine Expo Poland 2017
Vinho tinto Vinha do Torrão, Colheita de 2016	Medalha de Prata	athay Pacific Hong Kong International Wine & Spirit Competition 2018 -
Vinho tinto Vinha do Torrão, Colheita de 2015	Medalha de Ouro	Wine Expo Poland 2017



Processo: 315/24.2YHLSB
Referência: 602163

Lisboa - Tribunal da Propriedade Intelectual
Juízo da Propriedade Intelectual - Juiz 1

Rua Marquês da Fronteira - Palácio da Justiça
1098-001 Lisboa
Telef. 213846400 Fax: 211373576 Mail: tribunal.p.intelectual@tribunais.org.pt

Recurso de Propriedade Industrial

Vinho reserva Vinha do Torrão, Colheita de 2016	Medalha de Prata	Cathay Pacific Hong Kong International Wine & Spirit Competition 2018
Vinho reserva Vinha do Torrão, Colheita de 2015	Medalha de Bronze	Wine Expo Poland 2017
Vinho reserva Vinha do Torrão, Colheita de 2015	Medalha de Ouro	Vinalies Internationales França, 2018
Vinho reserva Vinha do Torrão	Prémio Excelência 2021	Revista Paixão pelo Vinho
Vinho branco Vinha do Torrão Colheita de 2019	Medalha de Ouro	Cidade do Vinho 2021

(Cfr. processo administrativo - Doc. 2., Doc. 3, Doc. 4, Doc. 5, Doc. 6 e Doc. 7, do Parecer).

*

Não existem factos não provados com relevância para a decisão a proferir.

*

V. Fundamentação de direito:

Destinada a individualizar produtos ou serviços de uma empresa e a distingui-los dos produtos ou serviços de outras empresas, a marca tem como elemento essencial caracterizador a função distintiva que desempenha, com o propósito de assegurar e potenciar clientela e protegendo o consumidor do risco de confusão ou associação com marcas concorrentes (Ac. do STJ de 11.01.2011, proc. 627/06.7TBAMT.P1, em www.dgsi.pt, e Ferrer Correia - Lições de Direito Comercial, vol. I, p. 253.), sendo que o seu registo confere ao titular o direito de propriedade e do exclusivo para os produtos e serviços por ela identificados – artigo 210.º, n.º 1 do CPI.

A sua função essencial é a distintiva, ou seja, a marca distingue e garante que os produtos ou serviços se reportam a uma pessoa que assume pelos mesmos o ónus de uso não enganoso, nessa medida cumprindo uma função de garantia de qualidade dos produtos e serviços, por referência a



Processo: 315/24.2YHLSB
Referência: 602163

Lisboa - Tribunal da Propriedade Intelectual
Juízo da Propriedade Intelectual - Juiz 1

Rua Marquês da Fronteira - Palácio da Justiça
1098-001 Lisboa
Telef. 213846400 Fax: 211373576 Mail: tribunal.p.intelectual@tribunais.org.pt

Recurso de Propriedade Industrial

uma origem não enganosa e podendo, ainda, contribuir para a promoção dos produtos ou serviços que assinala (*cf.* Luís Couto Gonçalves - *Direito das Marcas*, pp. 17 – 30).

A constituição da marca, através do respectivo registo, está sujeita às condições previstas nos artigos 208.º e 209.º do CPI e às restrições impostas no mesmo diploma, nomeadamente, nos artigos 231.º (proibições absolutas ao registo de marca) e 232.º (proibições relativas).

Dispõe o Regulamento (UE) 2017/1001 do Parlamento Europeu e do Conselho, de 14 de Junho de 2017, nomeadamente no artigo 9.º, sob a epígrafe “direitos conferidos por uma marca da UE”, mais propriamente na alínea b) do n.º 2 que:

2. Sem prejuízo dos direitos dos titulares adquiridos antes da data de depósito ou da data de prioridade da marca da UE, o titular dessa marca da UE fica habilitado a proibir que terceiros, sem o seu consentimento, façam uso, no decurso de operações comerciais, de qualquer sinal em relação aos produtos ou serviços caso o sinal seja:

(...)

b) Idêntico ou semelhante à marca da UE e seja utilizado para produtos ou serviços idênticos ou afins àqueles para os quais a marca da UE foi registada, se existir risco de confusão no espírito do público; o risco de confusão compreende o risco de associação entre o sinal e a marca.

Por sua vez, o artigo 19.º, n.º 1, do mesmo diploma estabelece que *(...) a marca da UE enquanto objeto de propriedade é considerada na sua totalidade, e para o conjunto do território da União, como uma marca nacional registada no Estado-Membro (...).*

As marcas da recorrida são marcas da União Europeia.

Neste contexto, cumpre avaliar a capacidade distintiva da marca pedida pela

recorrente n.º n.º 709526,  QUINTA DO TORRÃO, face às marcas prioritariamente registadas, ou seja, a marca da União Europeia n.º 012240115 “VINHA DO TORRÃO” que assinala “bebidas alcoólicas (com excepção das cervejas)”, requerida em 21.10.2013 e concedida em 11.04.2014, na classe 33 da Classificação de Nice e a marca da União Europeia n.º 012240099



Processo: 315/24.2YHLSB
Referência: 602163

Lisboa - Tribunal da Propriedade Intelectual
Juízo da Propriedade Intelectual - Juiz 1

Rua Marquês da Fronteira - Palácio da Justiça
1098-001 Lisboa
Telef. 213846400 Fax: 211373576 Mail: tribunal.p.intelectual@tribunais.org.pt

Recurso de Propriedade Industrial

“HERDADE DO TORRÃO”, que assinala “bebidas alcoólicas (com exceção das cervejas)”, requerida em 21.10.2013 e concedida em 11.04.2014, na classe 33 da Classificação de Nice.

Conforme dispõe o citado artigo 232.º, n.º 1, alínea b), constitui fundamento de recusa do registo de marca a reprodução de marca anteriormente registada por outrem para produtos ou serviços afins ou a imitação, no todo ou em parte, de marca anteriormente registada por outrem para produtos ou serviços idênticos ou afins, que possa induzir em erro ou confusão o consumidor ou que compreenda o risco de associação com a marca registada.

De acordo com o preceituado no artigo 238.º, n.º 1 do CPI, existe imitação quando, cumulativamente:

- a) a marca imitada tiver prioridade;
- b) ambas as marcas se destinem a assinalar produtos ou serviços idênticos ou afins; e
- c) tenham tal semelhança gráfica, figurativa, fonética ou outra que induza facilmente o consumidor em erro ou confusão, ou que compreenda um risco de associação com marca anteriormente registada, de forma que o consumidor não as possa distinguir senão depois de exame atento ou confronto.

Ora, quanto ao primeiro requisito, a que se reporta o n.º 1, a), do art.º 238.º do CPI, dúvidas não existem de que as marcas da recorrida gozam de prioridade, já que foram pedidas e concedidas em data anterior à do pedido da recorrente, consignando-se que a alusão à parcela de terreno “DO TORRÃO”, pertencente à recorrente, pela aquisição, por escritura pública de 18.11.2021, à QUINTA DOS AVIDAGOS, S.A. , de um prédio rústico de cultura arvensis de sequeiro e regadio, vinha da região demarcada do Douro e árvores de fruto sito na Quinta do Torrão, Concelho de Lamego não tem cabimento legal para efeitos de registo de marcas, como também não viola o seu direito de propriedade ou a liberdade económica.

É precisamente para garantir uma concorrência leal, num mercado livre que o legislador consignou taxativamente os motivos que fundamentam a recusa de um pedido de um registo de marca.



Processo: 315/24.2YHLSB
Referência: 602163

Lisboa - Tribunal da Propriedade Intelectual
Juízo da Propriedade Intelectual - Juiz 1

Rua Marquês da Fronteira - Palácio da Justiça
1098-001 Lisboa
Telef. 213846400 Fax: 211373576 Mail: tribunal.p.intelectual@tribunais.org.pt

Recurso de Propriedade Industrial

O facto da propriedade da recorrente ter o nome da marca que pretende registar não lhe confere nenhum direito especial, caso não se verifiquem os requisitos legais desse registo bem como não limita a sua utilização em tudo o que não contenda com direitos prioritários registados.

Nem para o caso pode sequer ser tida em consideração a circunstância da recorrente ter detido o registo da Marca Nacional n.º 514922 QUINTA DO TORRÃO, entretanto declarado caducado em 12 de Julho de 2023, pela Direcção de Extinção de Direitos do INPI, por decisão transitada em julgado em 17.09.2023 ou, a marca nacional n.º 692159 TORRÃO SIGNATURE, ter sido anulada, por despacho do INPI de 9 de Abril de 2024.

A recorrente não pode prevalecer-se da prioridade de um direito que não está em vigor.

Em relação ao segundo requisito, o mesmo é decorrência do *princípio da especialidade* que vigora em sede de tutela do uso exclusivo da marca registada prioritária: o seu titular só goza do direito a esse uso exclusivo em relação aos produtos e serviços para os quais aquela foi registada (produtos e serviços idênticos) ou quanto a produtos e serviços afins, também dúvidas não há de que existe identidade dos produtos e serviços que ambas visam assinalar, sendo certo que os produtos em confronto têm a mesma natureza, satisfazendo as mesmas necessidades do consumidor, resultando claro que as partes nem sequer tal colocam em causa, pelo que nos abtemos de discorrer sobre tal.

Encontra-se, pois, também preenchido o requisito a que alude o art.º 238.º,1, b), do Código de Propriedade Industrial.

No que respeita ao terceiro requisito, conforme resulta do preceituado no artigo 238.º,1, c), do CPI, é relevante a imitação de sinais que for susceptível de induzir o consumidor em erro ou confusão ou que crie o risco de associação com a marca registada.

O juízo avaliativo da semelhança entre duas marcas pressupõe um processo de comparação das marcas que deve ser feito *por intuição sintética e não por dissecação analítica*, apreciando-se a imitação *pela semelhança que resulta do conjunto dos elementos que constituem a marca, e não pelas diferenças que poderiam*



Processo: 315/24.2YHLSB
Referência: 602163

Lisboa - Tribunal da Propriedade Intelectual
Juízo da Propriedade Intelectual - Juiz 1

Rua Marquês da Fronteira - Palácio da Justiça
1098-001 Lisboa
Telef. 213846400 Fax: 211373576 Mail: tribunal.p.intelectual@tribunais.org.pt

Recurso de Propriedade Industrial

oferecer os diversos pormenores considerando isolados e separadamente (Carlos Olavo, Propriedade Industrial, Sinais Distintivos do Comércio, Concorrência Desleal, 2.ª ed., Almedina, 2005, p.102).

Como refere o Tribunal de Justiça da União Europeia (TJUE), no Acórdão proferido em 11.11.1997, no processo C-251/95 (SABEL BV / Puma AG, Rudolf Dassler Sport), no que tange à semelhança visual, auditiva ou conceptual dos sinais em causa, a apreciação global deve basear-se na impressão de conjunto produzida pelos mesmos, atendendo, nomeadamente, aos seus elementos distintivos e dominantes.

Tratando-se de *sinais mistos* (em que coexistem elementos nominativos e gráficos) e/ou *complexos* (compostos por mais de um elemento nominativo), importa ainda acrescentar, citando Ferrer Correia, que *as marcas mistas e as marcas complexas deverão ser consideradas globalmente, como sinais distintivos de natureza unitária, mas incidindo a averiguação da novidade sobre o elemento ou elementos prevalentes – sobre os elementos que se afigurem mais idóneos a perdurar na memória do público (não deverão tomar-se em linha de conta, portanto, os elementos que desempenhem função acessória, de mero pormenor). Uma marca mista ou complexa não será nova quando o seu núcleo se confunda com marca mais antiga* (A. Ferrer Correia, *Lições de Direito Comercial*, Coimbra, 1973, vol. I, pp.331-332).

Para efeitos desta apreciação global deve atender-se ao consumidor médio da categoria de produtos em causa que esteja normalmente informado e razoavelmente atento e advertido (neste sentido, cfr. o Acórdão proferido em 22.06.1999, Lloyd Schuhfabrik Meyer & Co. GmbH / Kljnsen Handel BV, no Processo C-342/97, n.º 26).

Deve ainda considerar-se que o zelo e ponderação que este emprega no acto de aquisição dos produtos aumentam com o grau de conhecimento acerca do tipo de produto, minimizando, deste modo, o risco de confusão entre os respectivos sinais.

Encontrando-se a marca registanda vocacionada para assinalar o mesmo tipo de produtos e serviços que as marcas da recorrida assinalam, resta apurar se há ou não semelhanças entre elas.



Processo: 315/24.2YHLSB
Referência: 602163

Lisboa - Tribunal da Propriedade Intelectual
Juízo da Propriedade Intelectual - Juiz 1

Rua Marquês da Fronteira - Palácio da Justiça
1098-001 Lisboa
Telef. 213846400 Fax: 211373576 Mail: tribunal.p.intelectual@tribunais.org.pt

Recurso de Propriedade Industrial

No que concerne à semelhança entre marcas, a lei não define este conceito, somente indicando os critérios para determinar a sua existência, cabendo ao intérprete e aplicador da lei, designadamente à jurisprudência, a tarefa de decidir, caso a caso e à luz desses critérios, sobre a sua verificação e conseqüente relevância para efeitos de recusa de registo.

Convém, por isso, lembrar alguns princípios ou regras que se vêm firmando quer na doutrina, quer, especialmente na jurisprudência, no âmbito desta específica actividade hermenêutica.

É matéria de facto saber se existe ou não semelhança e é matéria de direito apurar quer da existência ou não de imitação em face das semelhanças ou dissemelhanças fixadas pelas instâncias, quer se a imitação assenta numa semelhança capaz de determinar erro ou confusão;

- o juízo comparativo deve ser objectivo, apurando-se se existe risco de confusão tomando em conta o consumidor ou utilizador final medianamente atento;

- para a formulação desse juízo relevam menos as dissemelhanças que ofereçam os diversos pormenores isoladamente do que a semelhança que resulta do conjunto dos elementos componentes, devendo ainda tomar-se em conta a interligação entre os produtos e serviços, por um lado, e, por outro, os sinais que os diferenciam.

Isto é, esse confronto não demanda, da parte do consumidor, especiais qualidades de perspicácia, subtileza ou atenção, já que, no frenético universo do consumo, o padrão é o consumidor médio, razoavelmente informado, mas não particularmente atento às especificidades próprias das marcas.

Daí que, no juízo a fazer acerca da imitação, se deva ter em conta uma impressão de conjunto e não de pormenor das marcas ou produtos, sendo relevantes os elementos que essencialmente, as distinguem por serem os dominantes.

É assim o critério do consumidor médio, o relevante, para diante dos elementos gráficos, fonéticos ou figurativos (sobretudo nas marcas mistas) de certo produto de uma marca, poder ou não, ter a percepção de que pode confundir essa com aquela outra, ou associá-la a uma já



Processo: 315/24.2YHLSB
Referência: 602163

Lisboa - Tribunal da Propriedade Intelectual
Juízo da Propriedade Intelectual - Juiz 1

Rua Marquês da Fronteira - Palácio da Justiça
1098-001 Lisboa
Telef. 213846400 Fax: 211373576 Mail: tribunal.p.intelectual@tribunais.org.pt

Recurso de Propriedade Industrial

existente, não sendo de exigir que, se tivesse a possibilitar de as confrontar, logo as suas dúvidas pudessem ser dissipadas - cfr. O ac. do STJ de 15.02.2000, CJSTJ 2000, I, pág. 97.

Por outras palavras, o consumidor em causa não é um consumidor concreto, mas um consumidor abstracto, não de todo e qualquer produto ou serviço, mas sim daquele a que a marca se destina. O critério de confundibilidade a ter em conta será, portanto, colocado na perspectiva do consumidor médio dos produtos ou serviços em questão, tomando em conta o estrato ou estratos populacionais a que primordialmente são destinados.

Haverá, aliás, que atender à espécie de marca de que se trata. Assim, nas marcas nominativas, deverá proceder-se a um confronto sobre os aspectos gráficos e fonéticos - Cfr. ac. do STJ de 30.01.2001, CJSTJ 2001, I, pág. 89 -, e nas mistas atender ainda aos figurativos, tudo no seu conjunto, salientando aquilo que chama mais a atenção ao referido consumidor, aquilo que mais (facilmente) retém na memória.

Quanto ao risco de associação, Coutinho de Abreu, B.F.D.U.C., vol. LXXIII, 1997, pág. 145, em estudo sobre as Marcas escreve: (...) o risco de confusão deve ser entendido em sentido lato, de modo a abarcar tanto o risco de confusão em sentido estrito ou próprio como risco de associação.

Verifica-se o primeiro quando os consumidores podem ser induzidos a tomar uma marca por outra e, conseqüentemente, um produto por outro (os consumidores creem erroneamente tratar-se da mesma marca e produto).

Verifica-se o segundo quando os consumidores, distinguindo embora os sinais, ligam um ao outro e, em conseqüência, um produto ao outro (creem erroneamente tratar-se de marcas e produtos imputáveis a sujeitos com relação de coligação ou licença, ou tratar-se de marcas comunicando análogas qualidades dos produtos).

Na feliz afirmação de Kohler, citado no acórdão do STJ de 03.11.1981, BMJ 311º-402, é por intuição sintética e não por dissecação analítica que deve proceder-se à comparação.

Idêntico entendimento é expresso por Pinto Coelho, nas suas "Lições de Direito Comercial", quando escreve: *Sempre que a marca, no seu conjunto, forma uma semelhança tal com outra que possa*



Processo: 315/24.2YHLSB
Referência: 602163

Lisboa - Tribunal da Propriedade Intelectual
Juizo da Propriedade Intelectual - Juiz 1

Rua Marquês da Fronteira - Palácio da Justiça
1098-001 Lisboa
Telef. 213846400 Fax: 211373576 Mail: tribunal.p.intelectual@tribunais.org.pt

Recurso de Propriedade Industrial

determinar a confusão entre as duas, deve considerar-se a marca como imitada; deve olhar-se, insiste-se, à semelhança do conjunto e não à natureza das dissemelhanças ou ao grau das diferenças que as separam.

É preciso considerar-se - refere ainda o mesmo autor - que o público geralmente não está a pensar na imitação, na existência ou inexistência de imitação. Liga um produto, que lhe agradou, a certa marca, de que conserva uma ideia mais ou menos precisa. E deve evitar-se que outro comerciante adopte uma marca que, ao olhar distraído do público possa apresentar-se como sendo a que ele busca.

Como é sublinhado por Ferrer Correia, existirá imitação quando *tendo-se à vista apenas a marca a constituir, se deva concluir que ela é susceptível de ser tomada por outra de que se tenha conhecimento* (Cfr. Lições de Direito Comercial, vol. I, 1965, pág. 347).

Como vem afirmado no ac. do STJ de 25.03.2004, processo n.º 03B3971, disponível *in* www.dgsi.pt, trazendo à colação a lição de Paul Roubier, a comparação entre duas marcas deve ser feita tendo em conta que o comprador, quando compra um produto marcado com um sinal semelhante a outro que já conhecia, não tem simultaneamente as marcas sob os olhos para as comparar.

Compra o produto por se ter convencido de que a marca que o assinala é aquela que retinha na memória. Por isso, também o Juiz não deve colocar uma das marcas ao lado da outra para proceder a um exame simultâneo das duas; o que deve fazer é examiná-las sucessivamente, de maneira a perguntar-se se a impressão deixada pela primeira é semelhante à da segunda, colocando-se em posição semelhante à do consumidor, que, por não ter as duas marcas ao mesmo tempo diante dos olhos, não pode fazer um exame comparativo, tendo de decidir com o auxílio da sua memória.

No caso, temos:

Sinal Registrando	Sinais Registrados
-------------------	--------------------



Processo: 315/24.2YHLSB
Referência: 602163

Lisboa - Tribunal da Propriedade Intelectual
Juízo da Propriedade Intelectual - Juiz 1

Rua Marquês da Fronteira - Palácio da Justiça
1098-001 Lisboa
Telef. 213846400 Fax: 211373576 Mail: tribunal.p.intelectual@tribunais.org.pt

Recurso de Propriedade Industrial

	<p>VINHA DO TORRÃO HERDADE DO TORRÃO</p>
--	--

Do confronto, salvo melhor opinião, entre o sinal requerido e os sinais anteriormente registados, constata-se uma forte semelhança gráfica e fonética que dificilmente permitirá a sua destrição, sendo suscetível de induzir o consumidor em erro ou confusão.

Na verdade, o elemento nominativo característico do sinal registando (os elementos “DO TORRÃO”, uma vez que os demais elementos nominativos que compõem os sinais em confronto “LAMEGO” e “1619”, são usuais no sector vitivinícola, surgindo como referências informativas alusivas à origem geográfica dos produtos assinalados e destinadas a evocar experiência e antiguidade, sendo nessa medida, termos indistintos para os assinalar), reproduz o elemento nominativo característico dos sinais anteriores e considerando que a força distintiva dos sinais litigantes, reside nos vocábulos « DO TORRÃO», facilmente se entende que o consumidor do produto aqui em causa, tenderia a identificar o sinal registando, bem como, os produtos por ele assinalados, como proveniente da esfera jurídica das marcas da recorrida.

Na verdade, para além do elemento distintivo por excelência das marcas em causa “DO TORRÃO”, existe uma identidade gráfica, e consequentemente fonética, que levará o consumidor a interpretá-la como sendo uma das da recorrida.

Este elo é ainda mais notório, uma vez que, como supra se referiu, os sinais em litígio, são compostos, pela associação dos elementos “DO TORRÃO”, a um elemento referente a uma parcela de terreno.



Ainda, o elemento figurativo representado na marca em apreço  aparenta um brasão, elemento bastante comum no domínio das marcas de vinhos, normalmente utilizado para transmitir uma ideia de tradição e sugerir antiguidade e experiência na produção do vinho, mas que passa despercebido ao consumidor que, na esmagadora maioria dos casos, não dispõe de



Processo: 315/24.2YHLSB
Referência: 602163

Lisboa - Tribunal da Propriedade Intelectual
Juízo da Propriedade Intelectual - Juiz 1

Rua Marquês da Fronteira - Palácio da Justiça
1098-001 Lisboa
Telef. 213846400 Fax: 211373576 Mail: tribunal.p.intelectual@tribunais.org.pt

Recurso de Propriedade Industrial

conhecimentos de heráldica e muito menos se mostra influenciado por aquilo que percepciona por um elemento decorativo, não distintivo.

Acresce que as marcas verbais em causa apenas divergem pelo facto de a marca registanda ser composta pelo vocábulo QUINTA, enquanto as marcas recorridas são compostas pelas palavras, HERDADE e VINHA, entendendo-se que o termo QUINTA, devido ao facto de se limitar a indicar o tipo de propriedade em questão e de se ter tornado usual nos hábitos comerciais, não confere uma relevante peculiaridade ao sinal.

Conceptualmente, pode dizer-se que existe uma associação entre HERDADE, QUINTA e VINHA, pois as primeiras referem-se a vocábulos associados a grandes propriedades com habitação e correspondem a locais onde habitualmente estão plantadas as VINHAS e onde são produzidos os vinhos.

Aceitar o registo da marca do recorrente, levaria, seguramente, a que no espírito do consumidor os produtos e serviços em causa proviessem do mesmo destinatário, no caso da recorrida.

Conforme escreve Couto Gonçalves, em Manual de Direito Industrial, Almedina, 2ª ed., p. 278 reportando-se aos critérios que devem presidir à comparação das marcas:

O primeiro é de se dever apreçar as marcas no seu conjunto só se devendo recorrer à dissecação analítica por justificada necessidade (v.g., no caso de não resultar dessa visão unitária um resultado claro. A razão de ser do critério está no facto de ser a imagem do conjunto aquela que, normalmente, sensibiliza mais o consumidor não se devendo pressupor que este tenha condições de efectuar um exame comparativo e contextual dos sinais entre si.

Posto isto, e revertendo, de novo, para o caso em apreço, conforme já supra referido, o que ressalta das duas marcas em confronto são os elementos verbais que são iguais: **QUINTA DO TORRÃO** e **HERDADE DO TORRÃO** e **VINHA DO TORRÃO** –, sendo que conceptualmente são também iguais.

Assim, existindo uma reprodução integral do elemento verbal predominante e distintivo do sinal prioritário e, conseqüentemente, uma total identidade fonética, gráfica e conceptual desse



Processo: 315/24.2YHLSB
Referência: 602163

Lisboa - Tribunal da Propriedade Intelectual
Juízo da Propriedade Intelectual - Juiz 1

Rua Marquês da Fronteira - Palácio da Justiça
1098-001 Lisboa
Telef. 213846400 Fax: 211373576 Mail: tribunal.p.intelectual@tribunais.org.pt

Recurso de Propriedade Industrial

elemento, não é, por essa razão, possível afirmar que o sinal registando tem uma capacidade distintiva que o distancie de forma suficiente perante o consumidor médio.

É pacífico o entendimento que quanto maior for a proximidade entre as áreas de negócio, maior terá que ser a diferença entre os respectivos sinais para que possam coexistir no mercado. No caso, é evidente a identidade e estreita afinidade entre as actividades em causa, na medida em que a recorrente subsume a sua actividade à classe 33^a: da Classificação Internacional de Nice, “bebidas alcoólicas (excluindo cerveja)”.

Resulta assim evidente que ambas as entidades actuam em áreas de negócio que se enquadram no âmbito de produção e comércio de bebidas alcoólicas, entre as quais vinhos que, não só são normalmente prestados por empresas dos mesmos sectores de actividade, como se destinam a finalidades complementares que visam satisfazer necessidades semelhantes e se dirigem ao mesmo tipo público alvo, sendo que, nessa medida, podem encontrar-se em concorrência.

Nesta medida julgamos que os sinais em cotejo não apresentam distância suficiente entre si e a sua coexistência no mercado potencia um cenário de confusão e ou associação entre os sinais em causa impelindo o consumidor médio a crer, indevidamente, que têm a mesma origem empresarial ou que existe alguma relação de natureza jurídica, económica ou organizacional entre as respectivas entidades, julgando, por exemplo, que esta marca identifica uma variante do direito da recorrida.

Com efeito, disputando as partes, a mesma clientela, é real a possibilidade da recorrente, alcançar um benefício ilegítimo, resultante do facto dos consumidores, poderem adquirir os seus serviços, por confundi-los ou associá-los aos serviços assinalados pela marca da recorrente.

Como é sublinhado por Coutinho de Abreu, B.F.D.U.C., Vol. LXXIII, 1997, pág. 145, em estudo sobre as Marcas, existirá risco de associação quando (...) *os consumidores, distinguindo embora os sinais, ligam um ao outro e, em consequência, um produto/serviço ao outro (crêem erroneamente tratar-se de marcas e*



Processo: 315/24.2YHLSB
Referência: 602163

Lisboa - Tribunal da Propriedade Intelectual
Juízo da Propriedade Intelectual - Juiz 1

Rua Marquês da Fronteira - Palácio da Justiça
1098-001 Lisboa
Telef. 213846400 Fax: 211373576 Mail: tribunal.p.intelectual@tribunais.org.pt

Recurso de Propriedade Industrial

produtos imputáveis a sujeitos com relação de coligação ou licença, ou tratar-se de marcas comunicando análogas qualidades dos produtos/serviços – situação que, em nosso entendimento, sucede no caso vertente.

Esta conclusão não pode ser afastada, nem pelo facto de QUINTA ser o nome pelo qual é designada a propriedade rústica de que é proprietária, nem pela distante localização geográfica entre a recorrente e a recorrida, não existindo norma legal que tal preveja, nem a doutrina ou a jurisprudência assim o têm entendido.

Em conclusão, num juízo de apreciação global das marcas em apreço (aquele que realmente importa efectuar), verificam-se semelhanças de tal maneira gritantes que até o consumidor mais atento as confundiria, ou tomaria uma pela outra.

Julgamos, então que, se encontra observado o conceito jurídico de imitação.

Todavia e, mesmo que assim não se entendesse, face à factualidade dada como provada, a marca objecto de recurso sempre seria recusada, por força do regime estatuído no art.º 234.º do CPI.

Prevê esta artigo, sob a epígrafe “Marcas notórias” que:

1 - É recusado o registo de marca que constitua:

a) A reprodução de marca anterior notoriamente conhecida em Portugal, se for aplicada a produtos ou serviços idênticos;

b) A reprodução de marca anterior notoriamente conhecida em Portugal, se for aplicada a produtos ou serviços afins, ou a imitação ou tradução, no todo ou em parte, de marca anterior notoriamente conhecida em Portugal, se for aplicada a produtos ou serviços idênticos ou afins, sempre que com ela possa confundir-se ou se, dessa aplicação, for possível estabelecer uma associação com o titular da marca notória.

2 - Os interessados na recusa dos registos das marcas a que se refere o número anterior só podem intervir no respetivo processo depois de terem efetuado o pedido de registo da marca que dá origem e fundamenta o seu interesse.

Por marca notória entende-se a marca que, distinguindo de uma forma imediata um produto ou serviço, é conhecida por uma parte expressiva do público consumidor (Cfr. Acórdãos do Tribunal



Processo: 315/24.2YHLSB
Referência: 602163

Lisboa - Tribunal da Propriedade Intelectual
Juízo da Propriedade Intelectual - Juiz 1

Rua Marquês da Fronteira - Palácio da Justiça
1098-001 Lisboa
Telef. 213846400 Fax: 211373576 Mail: tribunal.p.intelectual@tribunais.org.pt

Recurso de Propriedade Industrial

da *Relação de Lisboa*, de 16 de Julho de 2009, no âmbito do processo n.º 1333/05.5TYLSB.8 e de 15 de Maio de 2012, no âmbito do processo n.º 885/05.4TYLSB.L1-7).

Tratando-se de um produto ou serviço de grande consumo, a marca deve ser conhecida do grande público e tratando-se de um produto ou serviço específico deve ser conhecida pelo público interessado nos mesmos (Cfr. Couto Gonçalves, Luís M. (2022). *Manual de Direito Industrial* (9.ª Ed. Revista e actualizada, Coimbra: Almedina p. 284 ss.). Naturalmente que a notoriedade da marca deve estar assegurada no território em que se arroga o seu reconhecimento como tal, embora não tenha de no mesmo ser efetivamente usada, até porque assiste a esta marca a exceção ao *princípio da territorialidade* (Cfr. Couto Gonçalves, Luís M. *et al.* (2021). *Código da Propriedade Industrial Anotado*. Coimbra: Almedina, p. 937).

Quanto aos critérios, *maxime circunstâncias*, para se aferir da notoriedade de uma marca, a doutrina²⁰ e jurisprudência (Cfr. o Acórdão do *Tribunal da Relação de Lisboa*, de 24 de fevereiro de 2022, em sede do processo n.º 170/21.4YHLSB.L1-PICRS. nacionais são pacíficas no recurso à *Recomendação comum sobre as disposições relativas à proteção das marcas notórias da Organização Mundial da Propriedade Intelectual* (a seguir, OMPI) em cujo artigo 2.º se lê que para determinar se uma marca é notória, a autoridade competente dedicada a esse exercício toma em consideração todas as *circunstâncias* que permitam deduzir a notoriedade, nomeadamente:

- (a) o grau de (re)conhecimento da marca no setor pertinente do público;
- (b) a duração, a extensão e o alcance geográfico da utilização da marca;
- (c) a duração, a extensão e o alcance geográfico da promoção da marca, compreendo a publicidade e a apresentação, em feiras ou exposições, dos produtos ou serviços que assinala;
- (d) a duração, a extensão e o alcance geográfico do registo ou pedido de registo, na medida em que refletem a utilização ou o reconhecimento da marca;
- (e) a sanção eficaz dos direitos sobre a marca; e
- (f) o valor associado à marca.



Processo: 315/24.2YHLSB
Referência: 602163

Lisboa - Tribunal da Propriedade Intelectual
Juízo da Propriedade Intelectual - Juiz 1
Rua Marquês da Fronteira - Palácio da Justiça
1098-001 Lisboa
Telef. 213846400 Fax: 211373576 Mail: tribunal.p.intelectual@tribunais.org.pt

Recurso de Propriedade Industrial

Dos factos provados em 1.9 e 1.10, a recorrida logrou demonstrar que à marca “VINHA DO TORRÃO” deve ser reconhecido o estatuto da notoriedade, na expressão jurídica que assume do Direito de Marcas, que a mesma invoca.

A marca VINHA DO TORRÃO representa mais de 2 milhões de venda e conforme consta no Doc. 1 junto com a exposição suplementar apresentada pela recorrida, pode-se constatar o elevado volume de vendas e facturação no ano de 2023 e o elevado grau de conhecimento resulta também dos prémios adquiridos em concurso considerados de renome (Cfr. Doc. 2., Doc. 3, Doc. 4, Doc. 5, Doc. 6 e Doc. 7, juntos com a exposição suplementar apresentada pela recorrida).

De facto, é possível concluir que a expressão “VINHA DO TORRÃO” é conhecida no setor vinício, ao qual sempre esteve mercantilmente associada; além disso, é conhecida como um sinal que identifica vinhos de particular qualidade.

A notoriedade tem também implícita o aumento da distintividade da marca, que tem impacto no risco de confusão e que, no caso em apreço, a faz aumentar.

Assim sendo, também, por esta via, a pretensão a recorrente soçobraría.

*

Da concorrência desleal:

Dispõe o artigo 232.º, n.º 1, alínea h), do CPI, que constitui fundamento de recusa do registo de marca *o reconhecimento de que o requerente pretende fazer concorrência desleal, ou de que esta é possível independentemente da sua intenção.*

Por seu turno, o artigo 311.º, n.º 1 do mesmo diploma estabelece que *constitui concorrência desleal todo o acto de concorrência contrário às normas e usos honestos de qualquer ramo de actividade económica, nomeadamente, os actos susceptíveis de criar confusão com a empresa, o estabelecimento, os produtos ou os serviços dos concorrentes, qualquer que seja o meio empregue* [n.º 1, alínea a)].



Processo: 315/24.2YHLSB
Referência: 602163

Lisboa - Tribunal da Propriedade Intelectual
Juízo da Propriedade Intelectual - Juiz 1
Rua Marquês da Fronteira - Palácio da Justiça
1098-001 Lisboa
Telef. 213846400 Fax: 211373576 Mail: tribunal.p.intelectual@tribunais.org.pt

Recurso de Propriedade Industrial

Carlos Olavo, op. cit., p.252, diz-nos que *constituem concorrência desleal os actos repudiados pela consciência normal dos comerciantes como contrários aos usos honestos do comércio, que sejam susceptíveis de causar prejuízo à empresa de um competidor pela usurpação, ainda que parcial, da sua clientela.*

De acordo com a norma do citado artigo 311.º, do CPI, a concorrência desleal pressupõe a verificação cumulativa dos seguintes requisitos:

- que haja um acto de concorrência;
- que esse acto seja contrário às normas e usos honestos;
- e de qualquer ramo da actividade económica.

A concorrência existe quando o consumidor é induzido a atribuir os produtos ao mesmo produtor (estabelecimento ou sociedade) ou a pensar que existem relações comerciais, económicas ou de organização entre as empresas que produzem ou comercializam os produtos. O consumidor atribui a origem dos produtos ou serviços a uma organização comum, pensando tratar-se da mesma e atribui os produtos à mesma origem, conforme se assinalou supra. (Cfr. Américo da Silva Carvalho, Marca Comunitária, Coimbra Editora, pág. 82 e segs.).

Assim, e face à conclusão supra enunciada de que existe risco de confundibilidade entre os dois sinais, não só pela semelhança fonética e verbal, como pelo facto de o consumidor ser levado a atribuir os serviços da marca da recorrente à mesma origem empresarial da recorrida, é forçoso concluir que o registo da marca da recorrente seria susceptível de levar à prática de actos de concorrência desleal, mesmo admitindo-se que não seja intencional.

Atento o exposto, a pretensão da recorrente deve improceder, devendo manter-se o despacho de não concessão do registo da marca n.º 709526 “QUINTA DO TORRÃO LAMEGO 1619”.

*

VI. Decisão:

Nos termos expostos, improcede o recurso interposto por PHB – ADMINISTRAÇÃO E GESTÃO, S.A. e, em consequência, mantém-se o despacho recorrido que recusou o registo da



Processo: 315/24.2YHLSB
Referência: 602163

Lisboa - Tribunal da Propriedade Intelectual
Juizo da Propriedade Intelectual - Juiz 1
Rua Marquês da Fronteira - Palácio da Justiça
1098-001 Lisboa
Telef: 213846400 Fax: 211373576 Mail: tribunal.p.intelectual@tribunais.org.pt

Recurso de Propriedade Industrial

marca nacional n.º 709526 “QUINTA DO TORRÃO LAMEGO 1619”, não se concedendo, pois, protecção a esta marca.

*

Custas pela recorrente, (artigo 527.º n.º 1 e 2 do Código do Processo Civil).

Valor da causa: €30.000.01 (trinta mil euros e um cêntimo) atento o facto de estarem em causa direitos imateriais, cfr. arts. 303º, 1, e 306º, 1 e 2, do CPC.

Registe e notifique.

*

Após trânsito da sentença, cumpra-se o estabelecido no n.º 5 do artigo 34.º do CPI (artigo 46.º do mesmo código).

Lisboa, 16.12.2024.

PATENTES DE INVENÇÃO**Concessões - FG4A**

Processo	Início de vigência	Data do despacho	Nome do 1º requerente/titular	País resid.	Classificação principal	Observações
<u>118447</u>	2022.12.30	2025.03.20	INSTITUTO POLITÉCNICO DE COIMBRA	PT	A47G 21/00 (2006.01)	nos termos do nº1 do artigo 72º do cpi, informa-se que o pedido sofreu alterações durante a fase de exame.

Concessões - Patente internacional - FG4A

Processo	Início de vigência	Data do despacho	Nome do 1º requerente/titular	País resid.	Classificação principal	Observações
202122582 1	2021.04.26	2025.03.20	APPLIED MATERIALS, INC.	US	C25D 17/00 (2006.01)	nos termos do art. 72.º n.º 1 do cpi, informa-se que o pedido sofreu alterações durante a fase de exame.

Patentes europeias vigentes em Portugal - FG4A

Processo	Início de vigência	Data do despacho	Nome do 1º requerente/titular	País resid.	Classificação principal	Observações
3265324	2015.03.10	2025.03.18	COMPOSECURE LLC	US	B44B 7/00 (2017.01)	ART. 84º DO C.P.I.:
3832819	2020.11.27	2025.03.19	OBO BETTERMANN HUNGARY KFT.	HU	H02G 3/18 (2021.01)	ART. 84º DO C.P.I.:
4034115	2020.09.24	2025.03.19	LUMOSA THERAPEUTICS CO., LTD.	TW	A61K 31/4725 (2022.01)	ART. 84º DO C.P.I.:
4336499	2016.03.10	2025.03.19	DOLBY INTERNATIONAL AB	IE	G10L 19/24 (2023.01)	ART. 84º DO C.P.I.:

Caducidades por falta de pagamento de taxa - Patente europeia - MM4A

Processo	Início de vigência	Data da caducidade	Nome do 1º requerente/titular	País resid.	Observações
1794327	2005.09.14	2025.03.14	ARGOS THERAPEUTICS, INC.	US	
2574500	2012.09.14	2025.03.14	ULRICH VIELMETTER	DE	
2705625	2011.09.14	2025.03.14	TELEFONAKTIEBOLAGET LM ERICSSON (PUBL)	SE	
3194434	2015.09.14	2025.03.14	MOLMED SPA	IT	
3350341	2016.09.14	2025.03.14	GENFIT	FR	
3351053	2016.09.14	2025.03.14	RAINER FÖRSTER	DE	
3351867	2016.09.14	2025.03.14	SOLTEC ENERGÍAS RENOVABLES, SL	ES	
3512543	2017.09.14	2025.03.14	JANSSEN VACCINES & PREVENTION B.V.	NL	
3513382	2016.09.14	2025.03.14	FRAUNHOFER GESELLSCHAFT ZUR FÖRDERUNG DER ANGEWANDTEN FORSCHUNG E.V.	DE	
3575315	2015.09.14	2025.03.14	AGC BIOLOGICS S.P.A.	IT	

Caducidades por limite de vigência - Patente europeia - MM3A

Processo	Início de vigência	Data da caducidade	Nome do 1º requerente/titular	País resid.	Observações
1582684	2005.03.14	2025.03.14	SFS INTEC HOLDING AG	CH	
1725799	2005.03.14	2025.03.14	RAGASCO AS	NO	
1729819	2005.03.14	2025.03.14	MERCK SHARP & DOHME B.V.	NL	
1732668	2005.03.14	2025.03.14	S.A. LHOIST RECHERCHE ET DEVELOPPEMENT	BE	
1734970	2005.03.14	2025.03.14	INTERCEPT PHARMACEUTICALS, INC.	US	

CERTIFICADOS COMPLEMENTARES DE PROTECÇÃO**Pedidos**

Processo	Tipo de dado	Conteúdo dos dados	País resid.
1279	(68) – Patente de Base (22) – Data do Pedido Titulares (54) – Título da Invenção (95) – Prod. (medicamento) (92) – Aut. Com. Nacional	PTE, 2538976 X, de 2011.02.24 2025.03.12 Nome: IMMUNOGEN, INC. IMUNOCONJUGADOS CONTRA O RECETOR 1 DE FOLATO E SUAS UTILIZAÇÕES MIRVETUXIMAB SORAVTANSINA Data: 2024.11.15, País: PT, Número: C(2024)8094	US

MODELOS DE UTILIDADE

Pedidos - BB/CA1K

A publicação dos pedidos de modelos de utilidade a seguir indicados é efetuada nos termos do disposto no artigo 131.º do Código da Propriedade Industrial; da data de publicação do presente aviso começa a contar-se o prazo de dois meses para a apresentação de reclamações de quem se julgar prejudicado pela eventual concessão dos mesmos, nos termos do artigo 17.º do mesmo Código.

- (11) **12355** (13) U
 (22) 2021.01.15
 (30) 2020.12.23 IT 202000032321
 (71) IT **EUROPOOL S.R.L.**
 (72) MARCO PRIERO
 (51) **Int. Cl.**
B65G 47/00 (2006.01)
 (54) **DISPOSITIVO E MÉTODO PARA TRANSFERIR E ACUMULAR OBJETOS**

(28)
 (57) TRATA-SE DE UM APARELHO (1) PARA TRANSFERIR E ACUMULAR OBJETOS QUE COMPREENDE: - UMA PLURALIDADE DE CANAIS DE ACUMULAÇÃO, - UMA CORREIA TRANSPORTADORA DE FILA ÚNICA (4) PARA TRANSPORTAR OBJETOS DISPOSTA A MONTANTE DOS CANAIS DE ACUMULAÇÃO, NA QUAL OS OBJETOS AVANÇAM UM APÓS O OUTRO NUMA ÚNICA FILA; - PELO MENOS UM PRIMEIRO E UM SEGUNDO DISPOSITIVO DE TRANSFERÊNCIA DISPOSTOS A MONTANTE DOS CANAIS DE ACUMULAÇÃO PARA TRANSFERIR OS OBJETOS DA CORREIA TRANSPORTADORA (4) PARA OS CANAIS DE ACUMULAÇÃO, SENDO QUE CADA DISPOSITIVO DE TRANSFERÊNCIA ESTÁ DISPOSTO E FORMATADO DE MODO A COMUNICAR COM UM DOS CANAIS DE ACUMULAÇÃO, O PRIMEIRO E O SEGUNDO DISPOSITIVO DE TRANSFERÊNCIA COMPREENDEM, RESPECTIVAMENTE, UMA PRIMEIRA E UMA SEGUNDA PORÇÃO MÓVEL (12, 22) QUE SÃO MÓVEIS AO LONGO DE DUAS DIREÇÕES DE DESLIZAMENTO PARALELAS DE MODO A SEREM DISPOSTAS EM DIFERENTES CANAIS DE ACUMULAÇÃO; - UM DIVISOR ALTERNATIVO (5) CONFIGURADO PARA PERMITIR, À VEZ, ISTO É, ALTERNADAMENTE, A COMUNICAÇÃO ENTRE A CORREIA TRANSPORTADORA DE FILA ÚNICA (4) E UM DOS DISPOSITIVOS DE TRANSFERÊNCIA.



Figura 1

Ver Fascículo Completo

transformação de pedido de patente europeia em pedido de modelo de utilidade nacional, nos termos do art. 89.º do cpi.

Concessões - FG4K

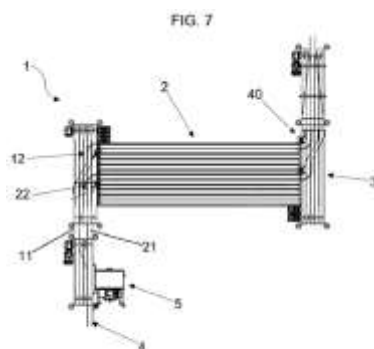
Processo	Início de vigência	Data do despacho	Nome do 1º requerente/titular	País resid.	Classificação principal	Observações
<u>12286</u>	2024.02.21	2025.03.20	CARTONPLAST IBERICA, S.L.U.	ES	B65D 19/00 (2006.01)	nos termos do art. 134.º, informa-se que o pedido sofreu alterações durante a fase de exame.

DESENHOS OU MODELOS

Pedidos - BB/CA1Y

A publicação dos pedidos de desenhos ou modelos a seguir indicados é efetuada nos termos do artigo 188.º, n.º 1; da data de publicação do presente aviso começa a contar-se o prazo de dois meses para a apresentação de reclamações de quem se julgar prejudicado pela concessão dos mesmos, de acordo com o artigo 17.º, n.º 1 do Código da Propriedade Industrial.

- (11) **7286** (12) **Y**
 (22) 2025.03.14
 (30)
 (71) **PT BIOFABICS, LDA**
 (72) **PEDRO FERREIRA DA COSTA**
 (51) **LOC (10) CL. 24-02**
 (54) **INSTRUMENTOS MÉDICOS;
 INSTRUMENTOS E UTENSÍLIOS MANUAIS
 PARA LABORATÓRIOS**
 (28) 1
 (57) (55)

DISPOSITIVO PARA PERFUSÃO DE FLUIDOS ATRAVÉS DE GÉIS E/OU ESTRUTURAS POROSAS TRIDIMENSIONAIS/BIDIMENSIONAIS, COMPOSTO POR UMA CÂMARA/RESERVATÓRIO PARALELEPIPÉDICA/CILÍNDRICA TRESPASSADA POR DOIS CANAIS. A CÂMARA/RESERVATÓRIO PODE INTEGRAR UMA GRELHA TRIDIMENSIONAL AMOVÍVEL DE SUPORTE ÀS ESTRUTURAS/MATERIAIS AÍ COLOCADAS. A PERFUSÃO DE FLUIDOS PODE SER ATIVA OU PASSIVA POR AGITAÇÃO/BALANÇO DO DISPOSITIVO.



Figura 1.1



Figura 1.2

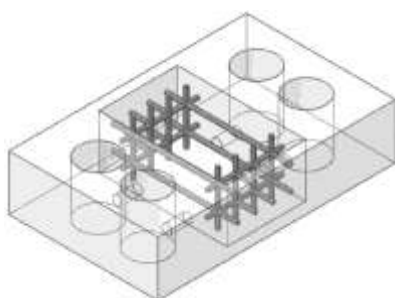

Figura 1.3

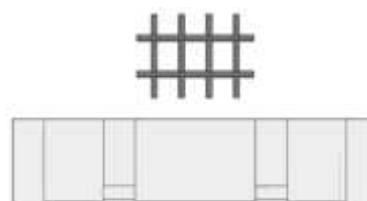

Figura 1.4

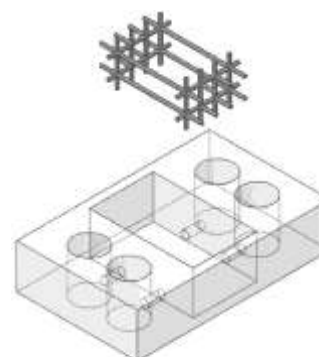

Figura 1.5

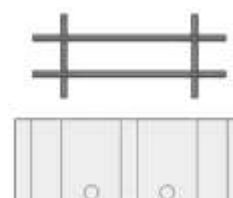

Figura 1.6

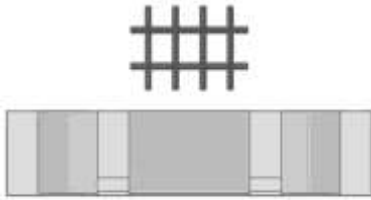

Figura 1.7

MODELOS INDUSTRIAIS**Caducidades por limite de vigência - MM3L**

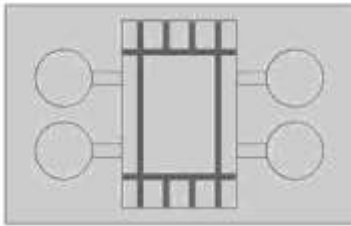
Processo	Início de vigência	Data da caducidade	Nome do 1º requerente/titular	País resid.	Observações
29587	2000.03.14	2025.03.14	CHANEL	FR	

REGISTO NACIONAL DE MARCAS

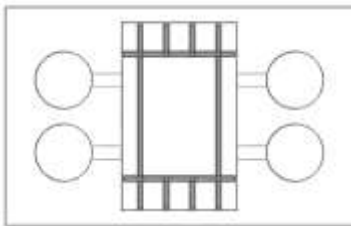
Pedidos

De acordo com o artigo 226.º do Código da Propriedade Industrial, a seguir se publicam os pedidos de registo de marcas; da data de publicação do presente aviso começa a contar-se o prazo de dois meses para a apresentação de reclamações de quem se julgar prejudicado pela eventual concessão dos mesmos, em conformidade com o artigo 17.º do mesmo Código.

- (210) **741613** **MNA** SERVIÇOS VETERINÁRIOS; TRATAMENTO DE BELEZA DE ANIMAIS.
 (220) 2025.03.10
 (300)
 (730) **PT SANDRA MOREIRA GASPAR ROSA**
 (511) 09 PODCASTS (FICHEIROS DE ÁUDIO); PODCASTS [FICHEIROS DE ÁUDIO] PARA DOWNLOAD.
 35 SERVIÇOS DE PUBLICIDADE, DE MARKETING E DE PROMOÇÃO.
 41 PRODUÇÃO DE PODCASTS; CRIAÇÃO [ESCRITA] DE CONTEÚDOS EDUCATIVOS PARA PODCASTS; FORNECIMENTO DE SERVIÇOS DE ENTRETENIMENTO ATRAVÉS DE PODCAST; CRIAÇÃO [ESCRITA] DE PODCASTS.

(591)
 (540)



(531) 16.1.13 ; 27.3.15

art.º 12-5 do cpi

- (591) #1B202C; #EOD4A5; #73A8A1; #70563F; #D6A45C; #3D7476; #8CCCC1; #529794; #A38262; #B87C3D; #F4BC50; #C9842C; #E48C36; #A45423; #8C441C; #D47C2C; #BC6C1C; #C8740C; #BC780C; #BC6C18; #946132; #BC6C14; #375364; #B46C29; #508C94; #5C2C16; #B1631A; #A46025; #BC6414; #6C748C
 (540)



(531) 3.1.25

- (210) **741936** **MNA**
 (220) 2025.03.09
 (300)
 (730) **PT ROMANTIC DOG LDA**
 (511) 44 ASSISTÊNCIA VETERINÁRIA; CUIDADOS DE HIGIENE PARA ANIMAIS; CUIDADOS DOS ANIMAIS; CUIDADOS PARA ANIMAIS; SERVIÇOS DE CABELEIREIRO PARA ANIMAIS DE ESTIMAÇÃO; SERVIÇOS DE CIRURGIA VETERINÁRIA; SERVIÇOS DE SAÚDE ANIMAL; SERVIÇOS DE TRATAMENTO E BELEZA ANIMAL; SERVIÇOS DE TRATAMENTO (EMBELEZAMENTO) DE ANIMAIS DE ESTIMAÇÃO;
- (210) **741940** **MNA**
 (220) 2025.03.10
 (300)
 (730) **PT BLACKHILL GROUP, UNIPESSOAL, LDA**
 (511) 25 CALÇADO; CHAPELARIA; PARTES DE VESTUÁRIO, CALÇADO E CHAPELARIA; VESTUÁRIO; ARTIGOS DE CHAPELARIA.
 (591) #000000
 (540)



(531) 26.3.5

(210) **741947** MNA
 (220) 2025.03.10
 (300)
 (730) **PT RECANTOS D'ALMERINDA, LDA**
 (511) 43 ALOJAMENTO TEMPORÁRIO; ALUGUER DE ALOJAMENTOS PARA FÉRIAS; ALUGUER DE ALOJAMENTO TEMPORÁRIO.
 (591)
 (540)



(531) 7.3.2 ; 27.5.4 ; 27.5.10

(210) **741955** MNA
 (220) 2025.03.10
 (300)
 (730) **PT QUINTA DE JUGAIS -COMÉRCIO DE PRODUTOS ALIMENTARES LDA**
 (511) 29 ENCHIDOS; ENCHIDOS CRUS; TRIPAS PARA PREPARAÇÃO DE ENCHIDOS; TRIPAS PARA INVÓLUCROS DE ENCHIDOS; TRIPAS PARA FAZER ENCHIDOS, NATURAIS OU ARTIFICIAIS.
 30 CAFÉ, CHÁS E CACAU E SUBSTITUTOS DOS MESMOS.
 (591)
 (540)

FAZENDA BELALUZ

(210) **741958** MNA
 (220) 2025.03.11
 (300)
 (730) **PT MARIA & LEBRE**
 (511) 44 CLÍNICAS MÉDICAS; SERVIÇOS DE CLÍNICAS MÉDICAS.
 (591)
 (540)

MTCLINICS

(210) **741959** MNA
 (220) 2025.03.11
 (300)
 (730) **PT SOCIEDADE AGRÍCOLA MONTE NOVO E FIGUEIRINHA LDA**
 (511) 01 COMPOSTO ORGÂNICO [FERTILIZANTE].
 (591)
 (540)

NORG

(210) **741978** MNA
 (220) 2025.03.11
 (300)
 (730) **PT CUTTERS LABEL LDA.**
 (511) 40 IMPRESSÃO DIGITAL; FORRAGEM DE CARROS COM PELÍCULA DE VINILO; FRESAGEM; SERVIÇOS DE ACABAMENTO [CORTE] DE ARTIGOS IMPRESSOS.
 (591)
 (540)

CUTLAB

(210) **741980** MNA
 (220) 2025.03.11
 (300)
 (730) **PT SIPM - SOCIEDADE IMOBILIARIA DE PORTO DE MOS LDA**
 (511) 36 SERVIÇOS IMOBILIÁRIOS; SERVIÇOS FINANCEIROS, MONETÁRIOS E BANCÁRIOS; SERVIÇOS DE SEGUROS; GESTÃO DE INVESTIMENTOS; GESTÃO DE INVESTIMENTOS HIPOTECÁRIOS; SERVIÇOS DE GESTÃO DE INVESTIMENTOS; GESTÃO DE INVESTIMENTOS EM FUNDOS; GESTÃO DE CARTEIRAS DE INVESTIMENTOS; SERVIÇOS DE GESTÃO DE INVESTIMENTOS FINANCEIROS; SERVIÇOS DE GESTÃO DE CARTEIRAS DE INVESTIMENTOS; SERVIÇOS IMOBILIÁRIOS RELACIONADOS COM A GESTÃO DE INVESTIMENTOS IMOBILIÁRIOS; ARRENDAMENTO DE IMÓVEIS.
 43 ALOJAMENTO TEMPORÁRIO; ALUGUER DE ALOJAMENTO TEMPORÁRIO; ALUGUER DE ALOJAMENTOS PARA FÉRIAS; ALOJAMENTO

TEMPORÁRIO FORNECIDO POR CASAS DE
TRANSIÇÃO.

(591)
(540)



(531) 27.5.10

(210) **741981** MNA

(220) 2025.03.11

(300)

(730) **PT RODOMINHO - TRANSPORTES E
TURISMO, LDA**

(511) 39 TRANSPORTE DE PASSAGEIROS.

(591) 021:black

(540)



(531) 27.5.11

(210) **741982** MNA

(220) 2025.03.11

(300)

(730) **PT ESTEVES, BRAGA & ANDREIA, LDA**

(511) 39 TRANSPORTE DE PASSAGEIROS.

(591) PANTONE 021

(540)



(531) 27.5.17 ; 29.1.98

(210) **741983** MNA

(220) 2025.03.11

(300)

(730) **PT SILVA SALGADO, COMÉRCIO DE
VINHOS LDA**

(511) 32 ALES; BEBIDAS À BASE DE CERVEJA; BEBIDAS NÃO ALCÓOLICAS COM AROMA DE CERVEJA; CERVEJA; CERVEJA (ALE); CERVEJA BOCK; CERVEJA COM SABOR A CAFÉ; CERVEJA DE TRIGO; CERVEJA LAGER; CERVEJA PALE ALE; CERVEJA PRETA [CERVEJA DE MALTE TORRADO]; CERVEJA SAZONAL; CERVEJAS; CERVEJAS AROMATIZADAS; CERVEJAS ARTESANAIS; CERVEJAS COM BAIXO TEOR ALCÓOLICO; CERVEJAS ENRIQUECIDAS COM MINERAIS; COCKTAILS À BASE DE CERVEJA; IPA (CERVEJAS INDIANAS PALE ALE); KVAS [BEBIDAS SEM

ÁLCOOL]; KVAS [BEBIDAS SEM ALCÓOL]; LAGERS (CERVEJA DE LEVEDURA DE BAIXA FERMENTAÇÃO); MOSTO DE CERVEJA; MOSTO DE MALTE; PORTER [CERVEJAS PRETAS]; SHANDY; STOUT; SUCEDÂNEOS DE CERVEJA; VINHO À BASE DE CEVADA [CERVEJA]; VINHO DE CEVADA [CERVEJA]; ÁGUA; ÁGUA DE ÁCER; ÁGUA DE BÉTULA; ÁGUA DE CEVADA COM LARANJA; ÁGUA DE CEVADA COM LIMÃO; ÁGUA DE QUININO; ÁGUA GASOSA VITAMINADA [BEBIDAS]; ÁGUAS; APERITIVOS SEM ÁLCOOL; BASES PARA COCKTAILS NÃO ALCÓOLICOS; BATIDOS [BEBIDAS DE FRUTA NÃO ALCÓOLICAS]; BEBIDAS À BASE DE AMEIXA FUMADA; BEBIDAS À BASE DE ARROZ INTEGRAL, NÃO SENDO SUBSTITUTOS DO LEITE; BEBIDAS À BASE DE ARROZ, NÃO SENDO SUCEDÂNEOS DO LEITE; BEBIDAS À BASE DE ARROZ, NÃO SENDO SUBSTITUTOS DO LEITE; BEBIDAS À BASE DE AVEIA [NÃO SENDO SUCEDÂNEOS DO LEITE]; BEBIDAS À BASE DE FEIJÃO-MUNGO; BEBIDAS À BASE DE FRUTOS DE CASCA RIJA E SOJA; BEBIDAS À BASE DE PROTEÍNAS; BEBIDAS À BASE DE SORO DE LEITE; BEBIDAS À BASE DE SUMOS DE LEGUMES VERDES; BEBIDAS COM ELEVADO TEOR DE HIDRATOS DE CARBONO; BEBIDAS DE ALOE VERA, SEM ÁLCOOL; BEBIDAS DE FRUTOS NÃO ALCÓOLICAS COM GÁS; BEBIDAS DE FRUTOS [SMOOTHIES]; BEBIDAS DE GUARANÁ; BEBIDAS DE SORO DE LEITE; BEBIDAS DESPORTIVAS; BEBIDAS ENERGÉTICAS; BEBIDAS ENERGÉTICAS CONTENDO CAFEÍNA; BEBIDAS ENERGÉTICAS [SEM SER PARA USO MEDICINAL]; BEBIDAS GASEIFICADAS COM SABORES; BEBIDAS GASEIFICADAS CONGELADAS; BEBIDAS GELADAS À BASE DE FRUTA; BEBIDAS ISOTÓNICAS; BEBIDAS ISOTÓNICAS [NÃO PARA USO MEDICINAL]; BEBIDAS NÃO-ALCÓOLICAS À BASE DE MEL; BEBIDAS NÃO ALCÓOLICAS COM AROMA DE CHÁ; BEBIDAS NÃO ALCÓOLICAS COM AROMA DE CAFÉ; BEBIDAS NÃO ALCÓOLICAS DE MALTE; BEBIDAS NÃO ALCÓOLICAS ENRIQUECIDAS COM VITAMINAS E SAIS MINERAIS; BEBIDAS NÃO ALCÓOLICAS QUE CONTÊM SUMOS DE FRUTA; BEBIDAS NÃO ALCÓOLICAS QUE CONTÊM SUMOS VEGETAIS; BEBIDAS NÃO ALCÓOLICAS REFORÇADAS COM VITAMINAS; BEBIDAS NUTRICIONALMENTE FORTIFICADAS; BEBIDAS PARA DESPORTISTAS COM ELETRÓLITOS; BEBIDAS PARA DESPORTISTAS RICAS EM PROTEÍNAS; BEBIDAS PROTEINADAS PARA DESPORTISTAS; BEBIDAS QUE CONTÊM VITAMINAS; BEBIDAS SEM MALTE NÃO ALCÓOLICAS [SEM SER PARA USO MEDICINAL]; COCKTAILS DE FRUTAS, NÃO ALCÓOLICOS; COCKTAILS SEM ÁLCOOL; DOUZHI (BEBIDA À BASE DE FEIJÃO FERMENTADO); GRANIZADOS PARCIALMENTE CONGELADOS; MISTURAS PARA COCKTAILS NÃO ALCÓOLICOS; PONCHE DE ARROZ SEM ÁLCOOL [SIKHYE]; PONCHE NÃO ALCÓOLICO DE CANELA COM DIÓSPIRO SECO [SUJEONGGWA]; PONCHES DE FRUTAS, SEM ÁLCOOL; PONCHES SEM ÁLCOOL; RAMUNE [BEBIDAS GASEIFICADAS JAPONESAS]; REFRESCOS À BASE DE SUMOS DE FRUTAS [SHERBETS]; REFRIGERANTES À BASE DE FRUTAS AROMATIZADAS COM CHÁ; REFRIGERANTES COM AROMA DE CAFÉ; REFRIGERANTES NÃO GASEIFICADOS; SALSAPARRILHA; SIDRA SEM ÁLCOOL; SORVETES [BEBIDAS]; SORVETES EM FORMA DE BEBIDAS; SUMO DE MAÇÃ; SUMOS; SUMOS DE FRUTA; SUMOS DE FRUTAS [SUMOS DE FRUTOS]; VINHO SEM ÁLCOOL; VINHOS DESALCOOLIZADOS; VINHOS NÃO ALCÓOLICOS; VINHOS SEM ÁLCOOL; BEBIDAS À BASE DE SOJA, NÃO SENDO SUBSTITUTOS DO LEITE; ÁGUA TÓNICA [BEBIDAS NÃO MEDICINAIS]; BEBIDA GASOSA COM SABOR A BAUNILHA; BEBIDAS

AROMATIZADAS GASEIFICADAS NÃO ALCOÓLICAS; BEBIDAS DE COLA; BEBIDAS GASEIFICADAS SEM ÁLCOOL; BEBIDAS GASOSAS NÃO ALCOÓLICAS COM AROMA DE CHÁ; CERVEJAS COM BAIXO TEOR ALCOÓLICO [ROOT BEER]; COLAS [REFRIGERANTES]; GINGER ALE [BEBIDA REFRIGERADA DE GENGIBRE]; GINGER ALE [CERVEJA DE GENGIBRE]; GINGER ALE SECO; LIMÃO AMARGO; LIMONADAS; REFRIGERANTES COM SABOR A FRUTA; REFRIGERANTES DE BAIXO TEOR CALÓRICO; SUMOS GASEIFICADOS; BATIDOS DE LEGUMES; BATIDOS QUE CONTÊM GRÃOS E AVEIA; BEBIDAS À BASE DE COCO; BEBIDAS À BASE DE FRUTA; BEBIDAS À BASE DE SUMO DE UVA; BEBIDAS À BASE DE SUMO DE ANANÁS; BEBIDAS À BASE DE SUMO DE LARANJA; BEBIDAS À BASE DE SUMO DE GENGIBRE; BEBIDAS À BASE DE SUMOS DE ALOÉ; BEBIDAS À BASE DE VEGETAIS; BEBIDAS COM SABOR A FRUTA; BEBIDAS CONSTITUÍDAS POR UMA MISTURA DE SUMOS DE FRUTOS E DE LEGUMES; BEBIDAS CONSTITUÍDAS PRINCIPALMENTE POR SUMOS DE FRUTA; BEBIDAS DE FRUTA; BEBIDAS DE FRUTA GELADAS; BEBIDAS DE FRUTAS, NÃO ALCOÓLICAS; BEBIDAS DE FRUTOS NÃO ALCOÓLICAS; BEBIDAS DE SUMO DE FRUTAS NÃO ALCOÓLICAS; BEBIDAS DE SUMO DE MAÇÃ; BEBIDAS DE SUMO DE TOMATE; BEBIDAS DE SUMO DE UVA, NÃO ALCOÓLICAS; BEBIDAS DE SUMOS DE FRUTA, AÇÚCAR E ÁGUA; BEBIDAS DE SUMOS DE FRUTAS; BEBIDAS NÃO ALCOÓLICAS À BASE DE SUCO DE LEGUMES; CONCENTRADOS DE FRUTA; EXTRATOS DE FRUTOS SEM ÁLCOOL; MOSTOS; NÉCTARES DE FRUTAS, SEM ÁLCOOL; NÉCTARES DE FRUTAS, SEM ÁLCOOL; SUMO CONCENTRADO DE AMEIXA FUMADA; SUMO DE ARANDO; SUMO DE GOIABA; SUMO DE GROSELHA-NEGRA; SUMO DE LARANJA; SUMO DE MANGA; SUMO DE MELANCIA; SUMO DE MELÃO; SUMO DE ROMÃ; SUMO DE TOMATE [BEBIDA]; SUMO DE TORANJA; SUMO DE UVA; SUMO DE VEGETAIS; SUMOS DE ALOE VERA; SUMOS DE CONCENTRADO DE LARANJA; SUMOS DE CONCENTRADOS DE LIMÃO; SUMOS DE FRUTA BIOLÓGICOS; SUMOS DE FRUTA CONCENTRADOS; SUMOS DE FRUTA GASEIFICADOS; SUMOS DE FRUTA PARA CONSUMIR COMO BEBIDAS; SUMOS DE FRUTAS VARIADAS; SUMOS DE GINSENG VERMELHO [BEBIDAS]; SUMOS DE VEGETAIS [BEBIDA]; SUMOS VEGETAIS [BEBIDAS]; ÁGUA DE COCO (BEBIDA); ÁGUA DE NASCENTE; ÁGUA DE SELTZ; ÁGUA DE SELTZ; ÁGUA ENGARRAFADA; ÁGUA ENRIQUECIDA COM MINERAIS [BEBIDAS]; ÁGUA GASEIFICADA; ÁGUA GLACIAR; ÁGUA MINERAL; ÁGUA MINERAL AROMATIZADA; ÁGUA MINERAL GASEIFICADA; ÁGUA MINERAL (NÃO MEDICINAL); ÁGUA NUTRICIONALMENTE FORTIFICADA; ÁGUA POTÁVEL; ÁGUA POTÁVEL COM VITAMINAS; ÁGUA POTÁVEL DESTILADA; ÁGUA POTÁVEL PURIFICADA; ÁGUAS AROMATIZADAS COM FRUTA; ÁGUAS [BEBIDAS]; ÁGUAS [BEBIDAS]; ÁGUAS CARBONATADAS; ÁGUAS COM GÁS; ÁGUAS COM SABORES; ÁGUAS DE MESA; ÁGUAS DE MESA; ÁGUAS ENRIQUECIDAS COM VITAMINAS [BEBIDAS]; ÁGUAS GASEIFICADAS; ÁGUAS GASOSAS; ÁGUAS GASOSAS [SODAS]; ÁGUAS LITINADAS; ÁGUAS LITINADAS; ÁGUAS MINERAIS [BEBIDAS]; ÁGUAS MINERAIS E GASOSAS; ÁGUAS SEM GÁS; BEBIDAS À BASE DE ÁGUA CONTENDO EXTRATOS DE CHÁ; BEBIDAS FUNCIONAIS À BASE DE ÁGUA; PREPARAÇÕES PARA O FABRICO DE ÁGUAS GASOSAS; PREPARAÇÕES PARA O FABRICO DE ÁGUAS GASOSAS; SODAS [ÁGUAS]; CONCENTRADOS PARA A PREPARAÇÃO DE BEBIDAS DE FRUTA; CONCENTRADOS PARA UTILIZAR NA PREPARAÇÃO DE REFRIGERANTES;

CORDIAL DE SUMO DE LIMA; ESSÊNCIAS PARA A PREPARAÇÃO DE BEBIDAS; ESSÊNCIAS PARA A PREPARAÇÃO DE ÁGUAS MINERAIS AROMATIZADAS [SEM SER NA FORMA DE ÓLEOS ESSENCIAIS]; EXTRATOS DE FRUTA NÃO ALCOÓLICOS USADOS NA PREPARAÇÃO DE BEBIDAS; EXTRATOS DE LÚPULO PARA O FABRICO DE CERVEJA; EXTRATOS DE LÚPULO PARA UTILIZAR NA PREPARAÇÃO DE BEBIDAS; EXTRATOS DE MOSTO NÃO FERMENTADO; EXTRATOS PARA PREPARAR BEBIDAS; MISTURAS PARA FAZER SORVETES (BEBIDAS); MOSTO DE UVAS; MOSTO EM CONSERVA, NÃO FERMENTADO; ORCHATA; PASTILHAS PARA BEBIDAS ALCOÓLICAS; PASTILHAS PARA BEBIDAS GASOSAS; PÓS PARA A PREPARAÇÃO DE BEBIDAS; PÓS PARA BEBIDAS GASOSAS [EFERVESCENTES]; PÓS PARA USO NA PREPARAÇÃO DE BEBIDAS COM ÁGUA DE COCO; PÓS USADOS NA PREPARAÇÃO DE BEBIDAS À BASE DE FRUTAS; PÓS USADOS NA PREPARAÇÃO DE REFRIGERANTES; PREPARAÇÕES PARA DILUIR PARA FAZER BEBIDAS; REFRESCOS DE EXTRATOS DE FRUTAS [BEBIDAS NÃO ALCOÓLICAS]; SUMO DE LIMA PARA USO NA PREPARAÇÃO DE BEBIDAS; SUMO DE LIMÃO PARA USO NA PREPARAÇÃO DE BEBIDAS; SUMOS CONCENTRADOS; XAROPE DE MALTE PARA BEBIDAS; XAROPE PARA FAZER BEBIDAS; XAROPES DE GROSELHA PRETA; XAROPES E OUTRAS PREPARAÇÕES NÃO ALCOÓLICAS PARA FAZER BEBIDAS; XAROPES PARA BEBIDAS; XAROPES PARA FAZER BEBIDAS NÃO ALCOÓLICAS; XAROPES PARA FAZER BEBIDAS À BASE DE SORO DE LEITE; XAROPES PARA FAZER LIMONADA; XAROPES PARA FAZER REFRIGERANTES; XAROPES PARA LIMONADA; XAROPES PARA PREPARAÇÃO DE ÁGUAS MINERAIS AROMATIZADAS; XAROPES PARA PREPARAR BEBIDAS COM SABOR A FRUTAS..

33 ESSÊNCIAS ALCOÓLICAS; EXTRATOS DE FRUTOS COM ÁLCOOL; EXTRATOS ALCOÓLICOS; EXTRATOS DE FRUTA COM ÁLCOOL; AGUARDENTE DE PÊRA; ÁLCOOL DE ARROZ; AMARGOS [LICORES]; ANIS; ANISETE; BEBIDAS ALCOÓLICAS PRÉ-MISTURADAS; BEBIDAS APERITIVAS; BEBIDAS COM BAIXO TEOR ALCOÓLICO; BEBIDAS ESPIRITUOSAS; BEBIDAS ESPIRITUOSAS DESTILADAS; BEBIDAS GASEIFICADAS COM ÁLCOOL, EXCLUINDO CERVEJA; COCKTAILS; CURAÇAU; ESPIRITUOSOS (BEBIDAS ALCOÓLICAS); GELATINAS ALCOÓLICAS; GEMADA ALCOÓLICA; HIDROMEL; LICOR DE GROSELHA PRETA; LICOR DE MENTA; LICORES; LICORES À BASE DE CAFÉ; LICORES ALCOÓLICOS DE SABOR AMARGO; LICORES CONTENDO NATAS; LICORES CREMOSOS; LICORES DE ERVAS; NIRA [BEBIDA ALCOÓLICA À BASE DE CANA DE AÇÚCAR]; SAKÉ; SAQUÉ; SUCEDÂNEOS DO SAQUÉ; VINHO; VINHOS; ABSINTO; AGUARDENTE; AGUARDENTE (AKVAVIT); AGUARDENTE [BEBIDAS ESPIRITUOSAS À BASE DE CANA-DE- AÇÚCAR]; AGUARDENTE COREANA [SOJU]; AGUARDENTES; AGUARDENTES CHINESAS À BASE DE SORGO; ÁLCOOL DE ARROZ [AWAMORI]; ARACA; ARAK; BAIJU [BEBIDA ALCOÓLICA DESTILADA CHINESA]; BEBIDAS ALCOÓLICAS FERMENTADAS; BEBIDAS DESTILADAS; BEBIDAS ESPIRITUOSAS CHINESAS DE SORGO [GAOLIAN-JIOU]; BEBIDAS ESPIRITUOSAS POTÁVEIS; BRANDY PARA COZINHAR; CACHAÇA; CEREJAS (AGUARDENTE DE -) [KIRSCH]; EXTRATOS DE LICORES ESPIRITUOSOS; GIN; KIRSCH; LICOR BRANCO JAPONÊS [SHOCHU]; LICOR DE CEVADA DESCASCADA; LICOR DE GENGIBRE; LICOR DE GINJA; LICOR DE GINSENG VERMELHO; LICOR FERMENTADO CHINÊS [LAOJIOU]; LICOR JAPONÊS

AROMATIZADO COM EXTRATOS DE AMEIXAS ASIÁTICAS; LICOR JAPONÊS AROMATIZADO COM EXTRATOS DE AGULHAS DE PINHEIRO; LICOR JAPONÊS COM EXTRATOS DE ALGAS; LICOR TÔNICO AROMATIZADO COM EXTRATOS DE AMEIXA JAPONESA [UMESHU]; LICOR TÔNICO AROMATIZADO COM EXTRATOS DE AGULHA DE PINHEIRO [MATSUBA-ZAKE]; LICOR TÔNICO COM EXTRATOS DE ERVAS [HOMEISHU]; LICOR TÔNICO COM EXTRATOS DE COBRA MAMUSHI [MAMUSHI-ZAKE]; LICORES JAPONESES REGENERADOS [NAOSHI]; LICORES TÔNICOS AROMATIZADOS; MISTURA DE LICORES CHINESES [WUJIAPIE-JIOU]; RUM; SHOCHU [AGUARDENTES]; VODKA; WHISKY; WHISKY DE MALTE; WHISKY DE MISTURA; ÁGUA-PÉ; APERITIVOS À BASE DE LICOR ALCOÓLICO DESTILADO; BEBIDAS À BASE DE VINHO; BEBIDAS QUE CONTÊM VINHO [SPRITZERS]; SANGRIA; VERMUTE; VINHO À BASE DE FRAMBOESA PRETA [BOKBUNJAJU]; VINHO BRANCO; VINHO DE ACANTHOPANAX [OGAPIJU]; VINHO DE AMORAS; VINHO DE ARROZ AMARELO; VINHO DE ARROZ TRADICIONAL COREANO [MAKGEOLJ]; VINHO DE MORANGOS; VINHO DE UVAS; VINHO ESPUMANTE DE FRUTOS; VINHO ESPUMANTE DE UVAS; VINHO TINTO; VINHOS ALCOÓLICOS; VINHOS COM BAIXO TEOR DE ÁLCOOL; VINHOS DE FRUTA; VINHOS DE MESA; VINHOS DE SOBREMESA; VINHOS DE UVAS DOCES JAPONESES QUE CONTÊM EXTRATOS DE GINSENG E CASCA DE QUINA; VINHOS DOCES; VINHOS ESPUMANTES; VINHOS ESPUMANTES BRANCOS; VINHOS ESPUMANTES NATURAIS; VINHOS ESPUMANTES TINTOS; VINHOS FORTIFICADOS; VINHOS GENEROSOS; VINHOS PARA COZINHAR; VINHOS QUENTES (VINHOS AQUECIDOS E ADOÇADOS COM ESPECIARIAS); VINHOS ROSÉ; VINHOS SEM GÁS; CIDRA SECA; SIDRA DOCE; APERITIVOS À BASE DE BEBIDAS ALCOÓLICAS; APERITIVOS À BASE DE VINHO; APERITIVOS ALCOÓLICOS AMARGOS; BEBIDAS À BASE DE RUM; BEBIDAS ALCOÓLICAS À BASE DE CAFÉ; BEBIDAS ALCOÓLICAS À BASE DE CHÁ; BEBIDAS ALCOÓLICAS AROMATIZADAS; BEBIDAS ALCOÓLICAS COM LEITE; BEBIDAS ALCOÓLICAS CONTENDO FRUTOS; BEBIDAS ALCOÓLICAS CONTENDO FRUTAS; BEBIDAS ALCOÓLICAS DE FRUTAS; BEBIDAS ALCOÓLICAS PRÉ-MISTURADAS, OUTRAS QUE NÃO À BASE DE CERVEJA; BEBIDAS ENERGÉTICAS COM ÁLCOOL; COCKTAILS ALCOÓLICOS PREPARADOS; COCKTAILS COM ÁLCOOL SOB A FORMA DE GELATINAS REFRIGERADAS; COCKTAILS DE FRUTAS COM ÁLCOOL; COCKTAILS DE VINHO PREPARADOS; MISTURA JAPONESA DE LICOR À BASE DE ARROZ DOCE [SHIRO-ZAKE]; PONCHE ALCOÓLICO; PONCHE DE RUM; PONCHES DE VINHO; VINHOS DE APERITIVO..

(591)
(540)

MONTE SUBLIME

- (210) **741984** MNA
(220) 2025.03.11
(300)
(730) **PT MÁRIO LUIS TELES NARCISO**
(511) 43 SERVIÇOS DE FORNECIMENTO DE ALIMENTOS E BEBIDAS; SERVIÇOS DE INFORMAÇÃO, ACONSELHAMENTO E RESERVA PARA O FORNECIMENTO DE ALIMENTOS E BEBIDAS.

(591)
(540)

MERECUMBE

- (210) **741994** MNA
(220) 2025.03.12
(300)
(730) **BR SABAT EXPORTAÇÃO E IMPORTAÇÃO, LTDA.**
(511) 03 DEFUMADOR (PRODUTOS PARA DEFUMAR) FLUIDO (LÍQUIDO PARA BANHOS PERFUMADOS), PERFUMES E SABONETES, PO TALCO PERFUMADO, INCENSO; SAQUETAS DE INCENSO; CONES DE INCENSO; PAUS DE INCENSO; VARETAS DE INCENSO.
(591) Branco; Verde; Cor de rosa; Cinzento; Magenta
(540)



- (531) 1.1.10 ; 1.15.3 ; 2.9.1 ; 11.1.3 ; 14.5.2 ; 24.11.7 ; 24.15.1 ; 25.1.25 ; 29.1.3 ; 29.1.99

- (210) **741995** MNA
(220) 2025.03.12
(300)
(730) **BR SABAT EXPORTAÇÃO E IMPORTAÇÃO, LTDA.**
(511) 03 DEFUMADOR (PRODUTOS PARA DEFUMAR) FLUIDO (LÍQUIDO PARA BANHOS PERFUMADOS), PERFUMES E SABONETES, PO TALCO PERFUMADO, INCENSO; SAQUETAS DE INCENSO; CONES DE INCENSO; PAUS DE INCENSO; VARETAS DE INCENSO.
(591) Branco; PRETO; AZUL; VERDE; AMARELO; VERMELHO; COR DE ROSA; COR DE LARANJA
(540)



- (531) 3.7.16 ; 29.1.14

- (210) **741996** **MNA**
 (220) 2025.03.12
 (300)
 (730) **BR SABAT EXPORTAÇÃO E IMPORTAÇÃO, LTDA.**
 (511) 03 DEFUMADOR (PRODUTOS PARA DEFUMAR) FLUIDO (LÍQUIDO PARA BANHOS PERFUMADOS), PERFUMES E SABONETES, PO TALCO PERFUMADO, INCENSO; SAQUETAS DE INCENSO; CONES DE INCENSO; PAUS DE INCENSO; VARETAS DE INCENSO.
 (591) PRETO; BRANCO; AMARELO
 (540)



- (531) 2.9.4 ; 29.1.2

- (210) **741997** **MNA**
 (220) 2025.03.12
 (300)
 (730) **PT SIC - SOCIEDADE INDEPENDENTE DE COMUNICAÇÃO, S.A.**
 (511) 35 PUBLICIDADE, NOMEADAMENTE NA IMPRENSA, NA RÁDIO, NA TELEVISÃO E OU NAS REDES MUNDIAIS DE TELECOMUNICAÇÃO DO TIPO INTERNET OU DE ACESSO PRIVADO OU RESERVADO DE TIPO INTRANET; DIFUSÃO DE ANÚNCIOS PUBLICITÁRIOS; DIFUSÃO DE ANÚNCIOS PUBLICITÁRIOS (FOLHETOS, PROSPETOS, IMPRESSOS, AMOSTRAS); ATUALIZAÇÃO DE DOCUMENTAÇÃO PUBLICITÁRIA; CORREIO PUBLICITÁRIO; PROMOÇÃO DE VENDAS E PROMOÇÃO COMERCIAL POR CONTA DE TERCEIROS; ORGANIZAÇÃO, PROCURA E ALUGUER DE ESPAÇOS E DE TEMPOS PUBLICITÁRIOS PARA TERCEIROS, NOMEADAMENTE NA IMPRENSA, NA RÁDIO, NA TELEVISÃO E OU NAS REDES MUNDIAIS DE TELECOMUNICAÇÃO DE TIPO INTERNET OU DE ACESSO PRIVADO OU RESERVADO DE TIPO INTRANET; AFIXAÇÃO DE CARTAZES E ANÚNCIOS; ALUGUER DE MATERIAL E CARTAZES PUBLICITÁRIOS; ASSESSORIA PARA A ORGANIZAÇÃO E A DIREÇÃO DE NEGÓCIOS; GESTÃO DE NEGÓCIOS COMERCIAIS; ADMINISTRAÇÃO COMERCIAL; SONDAgens DE OPINIÃO; ASSESSORIA A EMPRESAS INDUSTRIAIS OU COMERCIAIS NA CONDUÇÃO DOS SEUS NEGÓCIOS; INFORMAÇÕES DE NEGÓCIOS SOBRE OS CONTEÚDOS DE SUPORTES MEDIÁTICOS, NOMEADAMENTE IMPRENSA, RÁDIOS, TELEVISÃO E REDES MUNDIAIS DE TELECOMUNICAÇÃO DE TIPO INTERNET OU DE ACESSO PRIVADO OU RESERVADO DE TIPO INTRANET; ASSINATURA EM MATÉRIA DE TELECOMUNICAÇÕES, NOMEADAMENTE ASSINATURA DE BASES DE DADOS, DE UM SERVIDOR DE BASES DE DADOS, DE UM CENTRO FORNECEDOR DE ACESSO A UMA REDE MUNDIAL DE TELECOMUNICAÇÃO; ASSINATURA DE JORNAIS INCLUINDO JORNAIS

- ELETRÓNICOS E DE TODO O TIPO DE SUPORTES DE INFORMAÇÃO, DE TEXTOS, DE SONS E OU DE IMAGENS; RECOLHA DE DADOS; GESTÃO COMERCIAL DE REDES E DE SÍTIOS DE TELECOMUNICAÇÃO PARA O COMÉRCIO ELETRÔNICO (INCLUINDO POR VIA INFORMÁTICA); ORGANIZAÇÃO DE EXPOSIÇÕES COM FINS COMERCIAIS OU DE PUBLICIDADE; EDIÇÃO E PUBLICAÇÃO DE TEXTOS E OU DE IMAGENS PUBLICITÁRIOS SOB TODAS AS SUAS FORMAS; COMPILAÇÃO DE NOTÍCIAS E DE INFORMAÇÕES GERAIS; RELAÇÕES COM A IMPRENSA; SERVIÇOS DE MERCHANDISING; SERVIÇOS DE MERCHANDISING PARA INDUZIR O PÚBLICO PARA A COMPRA DE PRODUTOS DE TERCEIROS.
- 38 TRANSMISSÃO DE FILMES DE VÍDEO; DIFUSÃO DE FILMES CINEMATOGRÁFICOS ATRAVÉS DE INTERNET; TRANSFERÊNCIA DE VÍDEO EM CONTÍNUO (STREAMING) DE FILMES INDEPENDENTES ATRAVÉS DA INTERNET; DISPONIBILIZAÇÃO DE ACESSO, POR MEIO DE TELECOMUNICAÇÕES, A FILMES CINEMATOGRÁFICOS E PROGRAMAS TELEVISIVOS DISPONIBILIZADOS POR SERVIÇOS DE VÍDEO A PEDIDO; TRANSMISSÃO ATRAVÉS DA INTERNET DE VÍDEOS, FILMES, ILUSTRAÇÕES, IMAGENS, TEXTOS, FOTOGRAFIAS, JOGOS, CONTEÚDOS GERADOS POR UTILIZADORES, CONTEÚDOS DE ÁUDIO E INFORMAÇÕES; FORNECIMENTO DE ACESSO A PLATAFORMAS NA INTERNET; FORNECIMENTO DE ACESSO DE UTILIZADOR A PLATAFORMAS NA INTERNET; FORNECIMENTO DE ACESSO A PLATAFORMAS NA INTERNET PARA VISUALIZAR CONTEÚDOS TELEVISIVOS; TELECOMUNICAÇÕES; DIFUSÃO, TRANSMISSÃO E DISTRIBUIÇÃO DE VOZ, DADOS, IMAGENS, MÚSICA, ÁUDIO, VÍDEO, MULTIMÉDIA, TELEVISÃO E RÁDIO ATRAVÉS DE REDES DE TELECOMUNICAÇÕES, REDES INFORMÁTICAS, INTERNET, SATÉLITE, RÁDIO, REDES DE COMUNICAÇÕES SEM FIOS, TELEVISÃO E CABO; SERVIÇOS DE DIFUSÃO, TRANSMISSÃO E TRANSMISSÃO CONTÍNUA POR ASSINATURA E PAY-PER-VIEW ATRAVÉS DE REDES DE TELECOMUNICAÇÕES, REDES INFORMÁTICAS, INTERNET, SATÉLITE, RÁDIO, REDES DE COMUNICAÇÕES SEM FIOS, TELEVISÃO E CABO; SERVIÇOS DE TRANSMISSÃO DE VÍDEO A PEDIDO; TRANSFERÊNCIA DE MÚSICA, ÁUDIO, VÍDEO E MULTIMÉDIA ATRAVÉS DE REDES DE INTERNET, SATÉLITE, RÁDIO, REDES DE COMUNICAÇÕES SEM FIOS, TELEVISÃO E CABO, MEDIANTE A CORRESPONDÊNCIA DE UTILIZADORES; SERVIÇOS TELEFÔNICOS, DE CORREIO ELETRÔNICO, DE MENSAGENS ELETRÔNICAS, DE TRANSMISSÃO ELETRÔNICA DE DADOS, DE AUDIOCONFERÊNCIA E DE VIDEOCONFERÊNCIA; FORNECIMENTO DE ACESSO A REDES DE TELECOMUNICAÇÃO, REDES INFORMÁTICAS, À INTERNET, A COMUNICAÇÕES POR SATÉLITE, REDES DE COMUNICAÇÕES SEM FIOS E REDES POR CABO; FORNECIMENTO DE ACESSO A SÍTIOS WEB, BASES DE DADOS, BOLETINS ELETRÔNICOS, FÓRUMS EM LINHA, DIRETÓRIOS, MÚSICA E PROGRAMAS DE VÍDEO E DE ÁUDIO; COMUNICAÇÃO POR COMPUTADOR; SERVIÇOS DE CONSULTORIA, INFORMAÇÃO E ASSESSORIA RELACIONADOS COM OS SERVIÇOS ATRÁS REFERIDOS; TRANSMISSÃO DE PROGRAMAS DE TELEVISÃO POR SATÉLITE E CABOS; DIFUSÃO DE PROGRAMAS DE TELEVISÃO E, DE UM MODO MAIS GERAL, PROGRAMAS MULTIMÉDIA (INFORMATIZAÇÃO DE TEXTOS E OU DE IMAGENS FIXAS OU ANIMADAS E OU DE SONS, MÚSICAIS OU NÃO), PARA USO INTERATIVO OU NÃO; TRANSMISSÕES RADIOFÔNICAS E TELEVISIVAS EM GERAL, DE PROGRAMAS AUDIOVISUAIS E MULTIMÉDIA DE USO

INTERATIVO OU NÃO; TRANSMISSÃO DE INFORMAÇÕES POR TELESCRITORES; COMUNICAÇÕES POR TERMINAIS DE COMPUTADORES; TRANSMISSÃO DE INFORMAÇÕES POR VIA TELEMÁTICA TENDO EM VISTA OBTER INFORMAÇÕES CONTIDAS EM BANCOS DE DADOS E BANCOS DE IMAGENS, SERVIÇOS DE COMUNICAÇÃO ATRAVÉS DE REDES INFORMÁTICAS EM GERAL; ALUGUER DE APARELHOS E INSTRUMENTOS DE COMUNICAÇÃO POR COMPUTADOR, DE TELEINFORMÁTICA E DE TELEMÁTICA; SERVIÇOS DE CONSULTA DE MENSAGENS EM TRANSMISSÃO DE DADOS EM REDES E TERMINAIS ESPECÍFICOS E OU PORTÁTEIS; SERVIÇOS DE TRANSMISSÃO DE VÍDEO A PEDIDO E SERVIÇOS MULTIMÉDIA; TRANSMISSÃO DE INFORMAÇÕES NO DOMÍNIO AUDIOVISUAL; ALUGUER DE TEMPO DE ACESSO A UMA BASE DE DADOS INFORMÁTICA; STREAMING DE TELEVISÃO PELA INTERNET; TRANSMISSÃO DE DADOS POR FLUXO CONTÍNUO (STREAMING); STREAMING DE MATERIAL ÁUDIO, VISUAL E AUDIOVISUAL ATRAVÉS DE UMA REDE MUNDIAL DE COMPUTADORES; TRANSMISSÃO DE PODCASTS; DIFUSÃO DE PROGRAMAS DE TELEVISÃO ATRAVÉS DA PLATAFORMAS NA INTERNET, POR MEIO DE SITES EM COMPUTADORES PESSOAIS, BEM COMO POR MEIO DE APLICATIVOS EM DISPOSITIVOS MÓVEIS (COMO SMARTPHONES E TABLETS), REPRODUTORES DE MÍDIA DIGITAL (INCLUINDO CONSOLES DE VIDEOGAME) OU TELEVISORES COM PLATAFORMAS INTEGRADAS DE SMART TV; TRANSMISSÃO DE PODCAST; SERVIÇOS DE PODCASTING.

41 PRODUÇÃO DE FILMES CINEMATOGRAFICOS; PRODUÇÃO DE FILMES TELEVISIVOS; PRODUÇÃO DE ESPETÁCULOS E FILMES; FORNECIMENTO DE INSTALAÇÕES PARA PRODUÇÃO DE FILMES; DESENVOLVIMENTO, PRODUÇÃO, DISTRIBUIÇÃO, ALUGUER E APRESENTAÇÃO DE PROGRAMAS DE RÁDIO, PROGRAMAS DE TELEVISÃO, FILMES CINEMATOGRAFICOS, CONTEÚDOS DE ENTRETENIMENTO MULTIMÉDIA, PODCASTS E GRAVAÇÕES DE SOM; FORNECIMENTO DE SÉRIES DE PROGRAMAS DE TELEVISÃO, DE RÁDIO, DE ÁUDIO, DE VÍDEO, DE PODCASTS E DE WEBCASTS; FORNECIMENTO DE PROGRAMAS DE ENTRETENIMENTO, DESPORTIVOS, DE ANIMAÇÃO, MUSICAIS, INFORMATIVOS, NOTICIOSOS, BASEADOS NA VIDA REAL, DE DOCUMENTÁRIO, DE ATUALIDADES E DE ARTE E CULTURA ATRAVÉS DE REDES DE TELECOMUNICAÇÕES, REDES INFORMÁTICAS, INTERNET, SATÉLITE, RÁDIO, REDES DE COMUNICAÇÕES SEM FIOS, TELEVISÃO E CABO; FORNECIMENTO DE PROGRAMAS DE ENTRETENIMENTO, DESPORTIVOS, DE ANIMAÇÃO, MUSICAIS, INFORMATIVOS, NOTICIOSOS, BASEADOS NA VIDA REAL, DE DOCUMENTÁRIO, DE ATUALIDADES E DE ARTE E CULTURA, NÃO DESCARREGÁVEIS; FORNECIMENTO DE GUIAS INTERATIVOS PARA PESQUISA, SELEÇÃO, REGISTO E ARQUIVO DE PROGRAMAS DE TELEVISÃO, FILMES CINEMATOGRAFICOS, CONTEÚDOS DE ENTRETENIMENTO MULTIMÉDIA, PODCASTS E GRAVAÇÕES DE SOM; FORNECIMENTO DE PROGRAMAS DE ENTRETENIMENTO, DESPORTIVOS, DE ANIMAÇÃO, MUSICAIS, INFORMATIVOS, NOTICIOSOS, BASEADOS NA VIDA REAL, DE DOCUMENTÁRIO, DE ATUALIDADES E DE ARTE E CULTURA, ATRAVÉS DE SÍTIOS WEB; FORNECIMENTO DE INFORMAÇÕES NOS DOMÍNIOS DO ENTRETENIMENTO, DESPORTO, MÚSICA, NOTÍCIAS, DOCUMENTÁRIOS, ATUALIDADES E ARTES E CULTURA, ATRAVÉS DE SÍTIOS WEB; INFORMAÇÃO SOBRE ENTRETENIMENTO; FORNECIMENTO DE JOGOS DE COMPUTADOR,

JOGOS ELETRÓNICOS, JOGOS INTERATIVOS E JOGOS DE VÍDEO NÃO DESCARREGÁVEIS; FORNECIMENTO DE INFORMAÇÕES, HORÁRIOS, CRÍTICAS E RECOMENDAÇÕES PERSONALIZADAS RELATIVOS A PROGRAMAS EDUCATIVOS, ENTRETENIMENTO, FILMES CINEMATOGRAFICOS, TEATRO, EVENTOS ARTÍSTICOS E CULTURAIS, CONCERTOS, ESPETÁCULOS AO VIVO, COMPETIÇÕES, FEIRAS, FESTIVAIS, EXPOSIÇÕES, MOSTRAS E EVENTOS DESPORTIVOS; SERVIÇOS DE RESERVA E MARCAÇÃO DE BILHETES PARA PROGRAMAS EDUCATIVOS, ENTRETENIMENTO, FILMES CINEMATOGRAFICOS, TEATRO, EVENTOS ARTÍSTICOS E CULTURAIS, CONCERTOS, ESPETÁCULOS AO VIVO, COMPETIÇÕES, FEIRAS, FESTIVAIS, EXPOSIÇÕES, MOSTRAS E EVENTOS DESPORTIVOS; PUBLICAÇÃO E APRESENTAÇÃO DE CRÍTICAS, INQUÉRITOS E CLASSIFICAÇÕES E FORNECIMENTO DE SÍTIOS WEB INTERATIVOS PARA PUBLICAÇÃO E PARTILHA DE CRÍTICAS, INQUÉRITOS E CLASSIFICAÇÕES RELACIONADOS COM PROGRAMAS EDUCATIVOS, ENTRETENIMENTO, FILMES CINEMATOGRAFICOS, TEATRO, EVENTOS ARTÍSTICOS E CULTURAIS, CONCERTOS, ESPETÁCULOS AO VIVO, COMPETIÇÕES, FEIRAS, FESTIVAIS, EXPOSIÇÕES, MOSTRAS E EVENTOS DESPORTIVOS; FORNECIMENTO DE TOQUES TELEFÓNICOS E DE MÚSICA, VÍDEOS E GRÁFICOS PRÉ-GRAVADOS, NÃO DESCARREGÁVEIS, PARA DISPOSITIVOS DE COMUNICAÇÕES MÓVEIS; PUBLICAÇÃO DE IMAGENS, ÁUDIO, VÍDEOS, DIÁRIOS EM LINHA, BLOGUES, PODCASTS (FICHEIROS DE ÁUDIO) E CONTEÚDOS MULTIMÉDIA NÃO DESCARREGÁVEIS ATRAVÉS DA INTERNET, PERMITINDO O SEU CARREGAMENTO, ARMAZENAMENTO, PARTILHA E VISUALIZAÇÃO; PUBLICAÇÃO DE LIVROS, PERIÓDICOS, JORNAIS, BOLETINS INFORMATIVOS, MANUAIS, BLOGUES, REVISTAS ESPECIALIZADAS E OUTRAS PUBLICAÇÕES; FORNECIMENTO DE LIVROS, PERIÓDICOS, JORNAIS, BOLETINS INFORMATIVOS, MANUAIS, BLOGUES, REVISTAS ESPECIALIZADAS E OUTRAS PUBLICAÇÕES ATRAVÉS DE SÍTIOS WEB E APLICAÇÕES INFORMÁTICAS; SERVIÇOS DE REPORTAGENS DE INFORMAÇÃO; APRESENTAÇÃO E ORGANIZAÇÃO DE ENTREGA DE PRÉMIOS; ORGANIZAÇÃO DE CERIMÓNIAS DE ATRIBUIÇÃO DE PRÉMIOS; PRODUÇÃO DE PODCASTS; CRIAÇÃO (ESCRITA) DE PODCASTS; FORNECIMENTO DE SERVIÇOS DE ENTRETENIMENTO ATRAVÉS DE PODCAST; PUBLICAÇÃO E APRESENTAÇÃO DE CRÍTICAS, INQUÉRITOS E CLASSIFICAÇÕES RELACIONADOS COM PROGRAMAS EDUCATIVOS, ENTRETENIMENTO, FILMES CINEMATOGRAFICOS, TEATRO, EVENTOS ARTÍSTICOS E CULTURAIS, CONCERTOS, ESPETÁCULOS AO VIVO, COMPETIÇÕES, FEIRAS, FESTIVAIS, EXPOSIÇÕES, MOSTRAS, EVENTOS DESPORTIVOS.

(591)

(540)

ECONOMIA EXPRESSO

(210) 741998

(220) 2025.03.12

(300)

(730) PT GASTÃO DA CUNHA FERREIRA, LDA.

(511) 35 SERVIÇOS DE AVALIAÇÃO DE MARCAS; SERVIÇOS DE CRIAÇÃO DE MARCAS; SERVIÇOS DE CRIAÇÃO

MNA

DE MARCAS (PUBLICIDADE E PROMOÇÃO);
MANUTENÇÃO DO REGISTO DE ATIVOS PARA
TERCEIROS; SERVIÇOS DE GESTÃO DE NEGÓCIOS
E DE CONSULTADORIA; SERVIÇOS DE ANÁLISE DE
NEGÓCIOS.

36 AVALIAÇÃO FINANCEIRA DE BENS DE
PROPRIEDADE INTELECTUAL; SERVIÇOS DE
AVALIAÇÃO DE PROPRIEDADE INTELECTUAL;
AVALIAÇÃO FINANCEIRA DE ATIVOS DE
PROPRIEDADE INTELECTUAL; GESTÃO DE
ATIVOS.

41 TRADUÇÃO DE LÍNGUAS; TRADUÇÃO E
INTERPRETAÇÃO; SERVIÇOS DE INTERPRETAÇÃO
E TRADUÇÃO; SERVIÇOS RELACIONADOS COM
TRADUÇÃO; FORNECIMENTO DE SERVIÇOS DE
TRADUÇÃO ON-LINE; REDAÇÃO DE TEXTOS;
REDAÇÃO DE TEXTOS, EXCETO TEXTOS
PUBLICITÁRIOS; REDAÇÃO E PUBLICAÇÃO DE
TEXTOS NÃO PUBLICITÁRIOS; FORMAÇÃO
PRÁTICA (DEMONSTRAÇÃO), CONSULTORIA NOS
SERVIÇOS INDICADOS.

45 CONSULTORIA EM LICENCIAMENTO DE MARCAS;
SUPERVISÃO DE MARCAS [SERVIÇOS JURÍDICOS];
GESTÃO DE MARCAS; LICENCIAMENTO DE
MARCAS COMERCIAIS [SERVIÇOS JURÍDICOS];
SERVIÇOS DE VIGILÂNCIA DE MARCAS
COMERCIAIS; SERVIÇOS JURÍDICOS
RELACIONADOS COM O REGISTO DE MARCAS;
SERVIÇOS DE OBSERVAÇÃO DE MARCAS PARA
FINS DE ACONSELHAMENTO LEGAL; CONCESSÃO
DE LICENÇAS DE PROPRIEDADE INTELECTUAL NO
DOMÍNIO DAS MARCAS [SERVIÇOS JURÍDICOS];
CONSULTORIA EM PROTEÇÃO DE MARCAS;
LICENCIAMENTO DE PROPRIEDADE INTELECTUAL;
SERVIÇOS DE PROPRIEDADE INTELECTUAL;
PROTEÇÃO DA PROPRIEDADE INTELECTUAL;
GESTÃO DE PROPRIEDADE INTELECTUAL;
CONSULTORIA EM PROPRIEDADE INTELECTUAL;
INVESTIGAÇÕES RELACIONADAS COM
PROPRIEDADE INTELECTUAL; APLICAÇÃO DE
DIREITOS DE PROPRIEDADE INTELECTUAL;
PRESTAÇÃO DE INFORMAÇÕES NO DOMÍNIO DA
PROPRIEDADE INTELECTUAL; SERVIÇOS DE
CONCESSÃO DE LICENÇAS DE PROPRIEDADE
INTELECTUAL; CONCESSÃO DE LICENÇAS DE
DIREITOS DE PROPRIEDADE INTELECTUAL;
SERVIÇOS JURÍDICOS EM EXPLORAÇÃO DE
DIREITOS DE PROPRIEDADE INTELECTUAL;
SERVIÇOS JURÍDICOS RELACIONADOS COM A
AQUISIÇÃO DE PROPRIEDADE INTELECTUAL;
SERVIÇOS DE ASSESSORIA EM MATÉRIA DE
LICENCIAMENTO DE PROPRIEDADE INTELECTUAL;
SERVIÇOS DE ASSESSORIA RELACIONADOS COM A
PROTEÇÃO DA PROPRIEDADE INTELECTUAL;
CONSULTORIA RELACIONADA COM GESTÃO DE
PROPRIEDADE INTELECTUAL E DIREITOS DE
AUTOR; SERVIÇOS JURÍDICOS RELACIONADOS
COM A NEGOCIAÇÃO E ELABORAÇÃO DE
CONTRATOS RELACIONADOS COM DIREITOS DE
PROPRIEDADE INTELECTUAL.

(591)

(540)



(531) 27.5.1

(210) 741999

MNA

(220) 2025.03.12

(300)

(730) **PT GASTÃO DA CUNHA FERREIRA, LDA.**

(511) 35 SERVIÇOS DE AVALIAÇÃO DE MARCAS; SERVIÇOS
DE CRIAÇÃO DE MARCAS; SERVIÇOS DE CRIAÇÃO
DE MARCAS (PUBLICIDADE E PROMOÇÃO);
MANUTENÇÃO DO REGISTO DE ATIVOS PARA
TERCEIROS; SERVIÇOS DE GESTÃO DE NEGÓCIOS
E DE CONSULTADORIA; SERVIÇOS DE ANÁLISE DE
NEGÓCIOS.

36 AVALIAÇÃO FINANCEIRA DE BENS DE
PROPRIEDADE INTELECTUAL; SERVIÇOS DE
AVALIAÇÃO DE PROPRIEDADE INTELECTUAL;
AVALIAÇÃO FINANCEIRA DE ATIVOS DE
PROPRIEDADE INTELECTUAL; GESTÃO DE
ATIVOS.

41 TRADUÇÃO DE LÍNGUAS; TRADUÇÃO E
INTERPRETAÇÃO; SERVIÇOS DE INTERPRETAÇÃO
E TRADUÇÃO; SERVIÇOS RELACIONADOS COM
TRADUÇÃO; FORNECIMENTO DE SERVIÇOS DE
TRADUÇÃO ON-LINE; REDAÇÃO DE TEXTOS;
REDAÇÃO DE TEXTOS, EXCETO TEXTOS
PUBLICITÁRIOS; REDAÇÃO E PUBLICAÇÃO DE
TEXTOS NÃO PUBLICITÁRIOS; FORMAÇÃO
PRÁTICA (DEMONSTRAÇÃO), CONSULTORIA NOS
SERVIÇOS INDICADOS.

45 CONSULTORIA EM LICENCIAMENTO DE MARCAS;
SUPERVISÃO DE MARCAS [SERVIÇOS JURÍDICOS];
GESTÃO DE MARCAS; LICENCIAMENTO DE
MARCAS COMERCIAIS [SERVIÇOS JURÍDICOS];
SERVIÇOS DE VIGILÂNCIA DE MARCAS
COMERCIAIS; SERVIÇOS JURÍDICOS
RELACIONADOS COM O REGISTO DE MARCAS;
SERVIÇOS DE OBSERVAÇÃO DE MARCAS PARA
FINS DE ACONSELHAMENTO LEGAL; CONCESSÃO
DE LICENÇAS DE PROPRIEDADE INTELECTUAL NO
DOMÍNIO DAS MARCAS [SERVIÇOS JURÍDICOS];
CONSULTORIA EM PROTEÇÃO DE MARCAS;
LICENCIAMENTO DE PROPRIEDADE INTELECTUAL;
SERVIÇOS DE PROPRIEDADE INTELECTUAL;
PROTEÇÃO DA PROPRIEDADE INTELECTUAL;
GESTÃO DE PROPRIEDADE INTELECTUAL;
CONSULTORIA EM PROPRIEDADE INTELECTUAL;
INVESTIGAÇÕES RELACIONADAS COM
PROPRIEDADE INTELECTUAL; APLICAÇÃO DE
DIREITOS DE PROPRIEDADE INTELECTUAL;
PRESTAÇÃO DE INFORMAÇÕES NO DOMÍNIO DA
PROPRIEDADE INTELECTUAL; SERVIÇOS DE
CONCESSÃO DE LICENÇAS DE PROPRIEDADE
INTELECTUAL; CONCESSÃO DE LICENÇAS DE
DIREITOS DE PROPRIEDADE INTELECTUAL;
SERVIÇOS JURÍDICOS EM EXPLORAÇÃO DE
DIREITOS DE PROPRIEDADE INTELECTUAL;
SERVIÇOS JURÍDICOS RELACIONADOS COM A
AQUISIÇÃO DE PROPRIEDADE INTELECTUAL;
SERVIÇOS DE ASSESSORIA EM MATÉRIA DE
LICENCIAMENTO DE PROPRIEDADE INTELECTUAL;
SERVIÇOS DE ASSESSORIA RELACIONADOS COM A
PROTEÇÃO DA PROPRIEDADE INTELECTUAL;
CONSULTORIA RELACIONADA COM GESTÃO DE
PROPRIEDADE INTELECTUAL E DIREITOS DE
AUTOR; SERVIÇOS JURÍDICOS RELACIONADOS
COM A NEGOCIAÇÃO E ELABORAÇÃO DE
CONTRATOS RELACIONADOS COM DIREITOS DE
PROPRIEDADE INTELECTUAL.

(591)

(540)

IP STORE BY GASTÃO

(210) **742000** MNA (210) **742001** MNA
 (220) 2025.03.12 (220) 2025.03.08
 (300) (300)
 (730) **PT GASTÃO DA CUNHA FERREIRA, LDA.** (730) **PT DFERNANDES IMOBILIÁRIA,**
UNIPESSOAL LDA

(511) 35 SERVIÇOS DE AVALIAÇÃO DE MARCAS; SERVIÇOS DE CRIAÇÃO DE MARCAS; SERVIÇOS DE CRIAÇÃO DE MARCAS (PUBLICIDADE E PROMOÇÃO); MANUTENÇÃO DO REGISTO DE ATIVOS PARA TERCEIROS; SERVIÇOS DE GESTÃO DE NEGÓCIOS E DE CONSULTADORIA; SERVIÇOS DE ANÁLISE DE NEGÓCIOS.

36 AVALIAÇÃO FINANCEIRA DE BENS DE PROPRIEDADE INTELECTUAL; SERVIÇOS DE AVALIAÇÃO DE PROPRIEDADE INTELECTUAL; AVALIAÇÃO FINANCEIRA DE ATIVOS DE PROPRIEDADE INTELECTUAL; GESTÃO DE ATIVOS.

41 TRADUÇÃO DE LÍNGUAS; TRADUÇÃO E INTERPRETAÇÃO; SERVIÇOS DE INTERPRETAÇÃO E TRADUÇÃO; SERVIÇOS RELACIONADOS COM TRADUÇÃO; FORNECIMENTO DE SERVIÇOS DE TRADUÇÃO ON-LINE; REDAÇÃO DE TEXTOS; REDAÇÃO DE TEXTOS, EXCETO TEXTOS PUBLICITÁRIOS; REDAÇÃO E PUBLICAÇÃO DE TEXTOS NÃO PUBLICITÁRIOS; FORMAÇÃO PRÁTICA (DEMONSTRAÇÃO), CONSULTORIA NOS SERVIÇOS INDICADOS.

45 CONSULTORIA EM LICENCIAMENTO DE MARCAS; SUPERVISÃO DE MARCAS [SERVIÇOS JURÍDICOS]; GESTÃO DE MARCAS; LICENCIAMENTO DE MARCAS COMERCIAIS [SERVIÇOS JURÍDICOS]; SERVIÇOS DE VIGILÂNCIA DE MARCAS COMERCIAIS; SERVIÇOS JURÍDICOS RELACIONADOS COM O REGISTO DE MARCAS; SERVIÇOS DE OBSERVAÇÃO DE MARCAS PARA FINS DE ACONSELHAMENTO LEGAL; CONCESSÃO DE LICENÇAS DE PROPRIEDADE INTELECTUAL NO DOMÍNIO DAS MARCAS [SERVIÇOS JURÍDICOS]; CONSULTORIA EM PROTEÇÃO DE MARCAS; LICENCIAMENTO DE PROPRIEDADE INTELECTUAL; SERVIÇOS DE PROPRIEDADE INTELECTUAL; PROTEÇÃO DA PROPRIEDADE INTELECTUAL; GESTÃO DE PROPRIEDADE INTELECTUAL; CONSULTORIA EM PROPRIEDADE INTELECTUAL; INVESTIGAÇÕES RELACIONADAS COM PROPRIEDADE INTELECTUAL; APLICAÇÃO DE DIREITOS DE PROPRIEDADE INTELECTUAL; PRESTAÇÃO DE INFORMAÇÕES NO DOMÍNIO DA PROPRIEDADE INTELECTUAL; SERVIÇOS DE CONCESSÃO DE LICENÇAS DE PROPRIEDADE INTELECTUAL; CONCESSÃO DE LICENÇAS DE DIREITOS DE PROPRIEDADE INTELECTUAL; SERVIÇOS JURÍDICOS EM EXPLORAÇÃO DE DIREITOS DE PROPRIEDADE INTELECTUAL; SERVIÇOS JURÍDICOS RELACIONADOS COM A AQUISIÇÃO DE PROPRIEDADE INTELECTUAL; SERVIÇOS DE ASSESSORIA EM MATÉRIA DE LICENCIAMENTO DE PROPRIEDADE INTELECTUAL; SERVIÇOS DE ASSESSORIA RELACIONADOS COM A PROTEÇÃO DA PROPRIEDADE INTELECTUAL; CONSULTORIA RELACIONADA COM GESTÃO DE PROPRIEDADE INTELECTUAL E DIREITOS DE AUTOR; SERVIÇOS JURÍDICOS RELACIONADOS COM A NEGOCIAÇÃO E ELABORAÇÃO DE CONTRATOS RELACIONADOS COM DIREITOS DE PROPRIEDADE INTELECTUAL.

(591)

(540)

YOUR IDEAS, OUR MISSION

(511) 36 SERVIÇOS IMOBILIÁRIOS.
 (591)
 (540)

DFERNANDES IMOBILIÁRIA,
UNIPESSOAL LDA

(210) **742004** MNA
 (220) 2025.03.10
 (300)

(730) **PT ELARA - MÁQUINAS E FERRAMENTAS, LDA**

(511) 06 MATERIAIS E ELEMENTOS DE METAL PARA EDIFICAÇÃO E CONSTRUÇÃO; FERRAGENS METÁLICAS; PREGOS METÁLICOS; GRAMPOS METÁLICOS; GRAMPOS DE ANCORAGEM METÁLICOS.

(591) RGB: 25,25,125

(540)



(531) 3.1.14 ; 3.1.16

(210) **742005** MNA
 (220) 2025.03.10
 (300)

(730) **PT ELARA - MÁQUINAS E FERRAMENTAS, LDA**

(511) 07 MÁQUINAS DE PREGAR; MÁQUINAS DE AGRAFAR.

(591) RGB: 0,0,0; RGB: 150,0,0; RGB: 240,130,30

(540)



(531) 14.7.1 ; 26.11.21 ; 29.1.1 ; 29.1.2

(210) **742007** MNA
 (220) 2025.03.10
 (300)

(730) **PT SINGULARDIALOGUES - CONSULTING & TRAINING, LDA**

(511) 35 CONSULTORIA EMPRESARIAL; SERVIÇOS DE CONSULTORIA EMPRESARIAL; SERVIÇOS DE CONSULTORIA EM MATÉRIA DE ESTRATÉGIAS

COMERCIAIS; RECRUTAMENTO DE EXECUTIVOS; CONSULTADORIA DE RECRUTAMENTO DE PESSOAL; SERVIÇOS DE GESTÃO DE COMUNIDADES EM LINHA; CONSULTORIA EM EFICIÊNCIA EMPRESARIAL; CONSULTORIA EM MATÉRIA DE RECURSOS HUMANOS; CONSULTADORIA DE GESTÃO; GESTÃO DE PROJETOS EMPRESARIAIS; ESTUDOS DE MERCADO E ANÁLISE DE ESTUDOS DE MERCADO; CONSULTORIA EM GESTÃO COMERCIAL NA ÁREA DE DESENVOLVIMENTO DE EXECUTIVOS E DE LÍDERES.

- 41 FORMAÇÃO EMPRESARIAL; FORMAÇÃO; FORMAÇÃO AVANÇADA; COACHING [FORMAÇÃO]; CONSULTADORIA EM FORMAÇÃO; ORGANIZAÇÃO DE FORMAÇÃO EMPRESARIAL; FORMAÇÃO EM COMPETÊNCIAS EMPRESARIAIS; SERVIÇOS DE CONSULTADORIA EM FORMAÇÃO EMPRESARIAL; TRANSFERÊNCIA DE CONHECIMENTO EMPRESARIAL E KNOW-HOW [FORMAÇÃO]; TRANSFERÊNCIA DE CONHECIMENTOS E SABER-FAZER EMPRESARIAIS [FORMAÇÃO]; EDUCAÇÃO; SERVIÇOS DE EDUCAÇÃO EMPRESARIAL; FORMAÇÃO DE EQUIPAS (EDUCAÇÃO); ORGANIZAÇÃO DE CONFERÊNCIAS DE EDUCAÇÃO; WORKSHOPS DE FORMAÇÃO; WORKSHOPS PARA FINS EDUCATIVOS; ORGANIZAÇÃO E REALIZAÇÃO DE WORKSHOPS; PREPARAÇÃO, DIREÇÃO E ORGANIZAÇÃO DE WORKSHOPS [FORMAÇÃO]; FORMAÇÃO EM DESENVOLVIMENTO PESSOAL.

(591)
(540)

THE HOUSE OF TALENT

- (210) **742032** MNA
(220) 2025.03.11
(300)
(730) **PT LINHAS DA PRIMAVERA, LDA**
(511) 29 AZEITONAS EM CONSERVA; AZEITONA PROCESSADA; AZEITONAS [PREPARADAS]; CONSERVAS DE FRUTA; ENLATADOS DE FRUTA; FRUTOS EM FRASCOS; GELEIAS, COMPOTAS, DOCES DE FRUTOS E LEGUMES PARA BARRAR; MARMELOS PROCESSADOS; POLPA DE FRUTA.

- 30 MEL; MEL BIOLÓGICO PARA A ALIMENTAÇÃO HUMANA.
33 BEBIDAS ALCOÓLICAS (EXCLUINDO CERVEJA); BEBIDAS ESPIRITUOSAS; AGUARDENTE; BEBIDAS ESPIRITUOSAS DESTILADAS; ESPIRITUOSOS (BEBIDAS ALCOÓLICAS); AGUARDENTE [BEBIDAS ESPIRITUOSAS À BASE DE CANA-DE-AÇÚCAR]; BEBIDAS DESTILADAS; BEBIDAS ESPIRITUOSAS POTÁVEIS; VINHO; VINHO BRANCO; VINHO DE UVAS; VINHO ESPUMANTE DE UVAS; VINHO TINTO; VINHOS ALCOÓLICOS; VINHOS DE MESA; VINHOS ESPUMANTES; VINHOS ESPUMANTES BRANCOS; VINHOS ESPUMANTES NATURAIS; VINHOS ESPUMANTES TINTOS; VINHOS DOCES; VINHOS GENEROSOS; VINHOS QUENTES (VINHOS AQUECIDOS E ADOÇADOS COM ESPECIARIAS); VINHOS ROSÉ; VINHOS SEM GÁS.

(591)
(540)

QUINTA LINHAS DA PRIMAVERA

- (210) **742034** MNA
(220) 2025.03.11
(300)
(730) **PT SOCIEDADE IMOBILIÁRIA CARMONA, S.A.**
(511) 43 ALOJAMENTO TEMPORÁRIO; FORNECIMENTO DE ALOJAMENTOS TEMPORÁRIOS MOBILADOS.

(591)
(540)

DORMIRDCINE

- (210) **742035** MNA
(220) 2025.03.11
(300)
(730) **PT GRUPO MOTARD CHELB**
(511) 41 ATIVIDADES DESPORTIVAS E RECREATIVAS.
(591) VERMELHO; PRETO; BRANCO; CINZENTO; AMARELO; CASTANHO; VERDE ESCURO; CREME(AREIA)
(540)



(531) 7.1.1 ; 22.5.13 ; 29.1.13

- (210) **742036** MNA
(220) 2025.03.11
(300)
(730) **PT ANGELA QUITÉRIA PINTO MEIRELES**
(511) 43 RESTAURANTES DE GRELHADOS.
(591) #700808; #000000; #FFFFFF
(540)



(531) 11.1.4 ; 25.7.25 ; 27.99.13 ; 29.1.7

(210) **742038** MNA
 (220) 2025.03.11
 (300)
 (730) **PT WALDECY FERNANDES DOS SANTOS**
 (511) 39 SERVIÇOS DE AGÊNCIAS DE VIAGENS E DE RESERVAS.
 (591) PRETO; AMARELO; VERDE
 (540)



(531) 1.7.19 ; 3.7.16 ; 29.1.2 ; 29.1.3

(210) **742042** MNA
 (220) 2025.03.11
 (300)
 (730) **PT BLSTEEL, LDA**
 (511) 37 EDIFICAÇÃO, CONSTRUÇÃO E DEMOLIÇÃO.
 42 SERVIÇOS DE ENGENHARIA.
 (591)
 (540)



(531) 27.5.1 ; 27.99.19

(210) **742043** MNA
 (220) 2025.03.11
 (300)
 (730) **PT PACOTE DE AÇÚCAR DESIGN UNIPESSOAL LDA**
 (511) 09 CONTEÚDOS DE MÉDIA.

35 SERVIÇOS DE PUBLICIDADE, DE MARKETING E DE PROMOÇÃO; SERVIÇOS DE PUBLICIDADE, DE MARKETING E PROMOCIONAIS; SERVIÇOS DE PUBLICIDADE, DE PROMOÇÃO E DE MARKETING.
 44 SERVIÇOS DE AGRICULTURA, AQUICULTURA, HORTICULTURA E SILVICULTURA.

(591)
(540)**VAI CAVAR À MATA**

(210) **742044** MNA
 (220) 2025.03.12
 (300)
 (730) **PT ROSAS NUNES & FARIA ALVES, LDA**
 (511) 41 PARQUES DE DIVERSÃO.
 (591)
 (540)

PLAYPOINT

(210) **742045** MNA
 (220) 2025.03.12
 (300)
 (730) **PT ADEGA COOPERATIVA DE REDONDO, C.R.L.**
 (511) 33 BEBIDAS ALCOÓLICAS (EXCLUINDO CERVEJA); BEBIDAS ALCOÓLICAS EXCETO CERVEJA.
 (591)
 (540)

**DONS DA TERRA**

(531) 5.1.2

(210) **742046** MNA
 (220) 2025.03.12
 (300)
 (730) **PT ADEGA COOPERATIVA DE REDONDO, C.R.L.**
 (511) 33 BEBIDAS ALCOÓLICAS (EXCLUINDO CERVEJA); BEBIDAS ALCOÓLICAS EXCETO CERVEJA.

(591)
(540)

(531) 27.5.10

ENTRETENIMENTO E DESPORTIVOS;
PUBLICAÇÃO, RELATO E REDAÇÃO DE TEXTOS.
44 CUIDADOS DE HIGIENE E BELEZA PARA SERES HUMANOS; CUIDADOS DE HIGIENE E DE BELEZA PARA SERES HUMANOS; CUIDADOS HIGIÉNICOS E DE BELEZA PARA PESSOAS; SERVIÇOS DE HIGIENE CORPORAL E DE BELEZA PARA PESSOAS; SERVIÇOS PARA CUIDADOS DE HIGIENE PESSOAL E DE BELEZA PARA PESSOAS.

(591)
(540)(210) **742048** MNA

(220) 2025.03.12

(300)

(730) **PT MÁRIO ANGELO BATISTA AFONSO**

(511) 41 ORGANIZAÇÃO DE FESTAS PARA FINS EDUCACIONAIS; ORGANIZAÇÃO DE FESTAS PARA FINS CULTURAIS.

(591)

(540)

ART ALIVE FESTIVAL

(531) 1.1.2 ; 1.1.10 ; 1.15.1 ; 1.15.11 ; 27.5.7 ; 27.5.17

(210) **742049** MNA

(220) 2025.03.12

(300)

(730) **PT NÁDIA DE FREITAS ESTEVES**

(511) 41 TRADUÇÃO E INTERPRETAÇÃO.

(591)

(540)

OUIGOTIT(210) **742052** MNA

(220) 2025.03.12

(300)

(730) **PT DELTA NOCTÍVAGO, LDA.**

(511) 43 SERVIÇOS DE INFORMAÇÃO, ACONSELHAMENTO E RESERVA PARA O FORNECIMENTO DE ALIMENTOS E BEBIDAS; SERVIÇOS DE FORNECIMENTO DE ALIMENTOS E BEBIDAS; BARES; BARES DE SALADAS; CANTINAS/REFEITÓRIOS; CATERING; DECORAÇÃO DE ALIMENTOS; DECORAÇÃO DE BOLOS; DISPONIBILIZAÇÃO DE ALIMENTOS E BEBIDAS EM BISTRÔS; DISPONIBILIZAÇÃO DE ALIMENTOS E BEBIDAS EM CIBERCAFÉS; DISPONIBILIZAÇÃO DE ALIMENTOS E BEBIDAS EM PASTELARIAS; FORNECIMENTO DE ALIMENTOS E BEBIDAS EM CARRINHAS; FORNECIMENTO DE ALIMENTOS E BEBIDAS EM RESTAURANTES E BARES; FORNECIMENTO DE ALIMENTOS E BEBIDAS PARA CLIENTES; FORNECIMENTO DE ALIMENTOS E BEBIDAS PARA CLIENTES DE RESTAURANTES; FORNECIMENTO DE ALOJAMENTO PARA CERIMÓNIAS; ORGANIZAÇÃO DE BANQUETES; PIZZARIAS; PREPARAÇÃO DE ALIMENTOS E BEBIDAS; PREPARAÇÃO DE REFEIÇÕES; PREPARAÇÃO DE REFEIÇÕES PARA TERCEIROS POR SUBCONTRATAÇÃO; PREPARAÇÃO E FORNECIMENTO DE ALIMENTOS E BEBIDAS PARA CONSUMO IMEDIATO; RECEÇÃO DE BOAS-VINDAS DE EMPRESAS (FORNECIMENTO DE ALIMENTOS E BEBIDAS); RESTAURANTES DE COMIDA RÁPIDA (FAST FOOD); RESTAURANTES DE GRELHADOS; RESTAURANTES DE IGUARIAS REFINADAS; RESTAURANTES DE SELF-SERVICE; RESTAURANTES PARA SERVIÇO RÁPIDO E PERMANENTE (SNACK-BARES); SALÕES DE CHÁ; SERVIÇOS DE ALIMENTAÇÃO E BEBIDAS EM PASTELARIAS; SERVIÇOS DE ALIMENTAÇÃO E BEBIDAS EM RESTAURANTES E BARES; SERVIÇOS DE ALIMENTAÇÃO E BEBIDAS PARA CLIENTES; SERVIÇOS DE ALIMENTAÇÃO E BEBIDAS PARA CLIENTES DE RESTAURANTES; SERVIÇOS DE ALIMENTAÇÃO E BEBIDAS TAKE-AWAY; SERVIÇOS DE BANQUETES; SERVIÇOS DE ALOJAMENTO E PEQUENO-ALMOÇO; SERVIÇOS DE BAR; SERVIÇOS DE BAR DE CACHIMBO TURCO (NARGUILÉ); SERVIÇOS DE BAR DE VINHOS; SERVIÇOS DE BARES; SERVIÇOS DE BARES DE

(210) **742051** MNA

(220) 2025.03.12

(300)

(730) **BRALINE FERNANDES PAULINO**

(511) 14 ADORNOS PARA AS ORELHAS SOB A FORMA DE JOALHARIA; ANÉIS; ARGOLAS PARA PIERCING CORPORAL; ARTIGOS DE JOALHARIA; BIJUTARIAS; BRACELETES E PULSEIRAS; BRINCOS; BRINCOS BANHADOS A OURO; BRINCOS DE ORELHAS; BRINCOS PARA ORELHAS; BRINCOS PARA ORELHAS FURADAS; BRINCOS REVESTIDOS DE PRATA; COLARES (JOALHARIA); COLARES [BIJUTARIA]; PULSEIRAS [BIJUTARIAS]; PULSEIRAS [JOALHARIA].

18 BAGAGENS, MALAS, CARTEIRAS E OUTRAS BOLSAS DE TRANSPORTE; GUARDA-CHUVAS E GUARDA-SÓIS; CHAPÉUS DE CHUVA E CHAPÉUS DE SOL.

41 SERVIÇOS DE EDUCAÇÃO, ENTRETENIMENTO E DESPORTO; SERVIÇOS DE RESERVA DE BILHETES PARA ATIVIDADES E EVENTOS EDUCATIVOS, DE

HOOKAS; SERVIÇOS DE BARES DE SUMOS; SERVIÇOS DE BISTRÔ; SERVIÇOS DE BUFFET PARA BARES DE COCKTAIL; SERVIÇOS DE CAFETERIAS; SERVIÇOS DE CAFÉS; SERVIÇOS DE CANTINA; SERVIÇOS DE CATERING; CATERING DE ALIMENTAÇÃO E BEBIDAS PARA BANQUETES; CATERING DE ALIMENTAÇÃO E BEBIDAS PARA FESTAS; CATERING DE ALIMENTAÇÃO E BEBIDAS PARA INSTITUIÇÕES; CATERING EM CAFETERIAS DE COMIDA RÁPIDA; FORNECIMENTO DE REFEIÇÕES PARA CONSUMO IMEDIATO; ORGANIZAÇÃO DE SERVIÇOS DE CATERING PARA FESTAS DE ANIVERSÁRIO; SERVIÇOS COMERCIAIS DE CATERING; PRESTAÇÃO DE SERVIÇOS DE CATERING DE ALIMENTOS E BEBIDAS PARA CENTROS DE FEIRAS E EXPOSIÇÕES; PRESTAÇÃO DE SERVIÇOS DE CATERING DE ALIMENTOS E BEBIDAS PARA CENTROS DE EXPOSIÇÕES; SERVIÇOS DE CATERING DE ALIMENTOS E BEBIDAS PARA CENTROS DE CONGRESSOS; SERVIÇOS DE CATERING MÓVEL; SERVIÇOS DE CATERING NO EXTERIOR; SERVIÇOS DE CATERING PARA CAFETERIAS DE EMPRESAS; SERVIÇOS DE CATERING PARA CENTROS DE CONFERÊNCIAS; SERVIÇOS DE CATERING PARA CENTROS EDUCATIVOS; SERVIÇOS DE CATERING PARA SALAS DE RECEÇÃO; SERVIÇOS DE CATERING PARA O FORNECIMENTO DE ALIMENTOS; SERVIÇOS DE FAST-FOOD TAKE-AWAY; SERVIÇOS DE RESTAURANTE DE COMIDA RÁPIDA; SERVIÇOS DE CASA DE CHÁ; SERVIÇOS DE CHEF PESSOAL; SERVIÇOS DE COMIDA PARA FORA; SERVIÇOS DE CONSULTORIA RELATIVOS À PREPARAÇÃO DE REFEIÇÕES; SERVIÇOS DE COZINHADO DE ALIMENTOS; SERVIÇOS DE ESTABELECIMENTOS DE CAFÉ; SERVIÇOS DE FORNECIMENTO DE ALIMENTAÇÃO POR CONTRATO; SERVIÇOS DE FORNECIMENTO DE COMIDA PARA FORA (TAKEAWAY); SERVIÇOS DE GELATARIAS; SERVIÇOS DE HOSPITALIDADE [ALIMENTOS E BEBIDAS]; SERVIÇOS DE PREPARAÇÃO ALIMENTAR; SERVIÇOS DE PREPARAÇÃO DE ALIMENTOS; SERVIÇOS DE RESTAURAÇÃO [ALIMENTAÇÃO E BEBIDAS]; SERVIÇOS DE RESTAURANTE EM HOTÉIS; SERVIÇOS DE RESTAURANTE E BAR; SERVIÇOS DE RESTAURANTE DE RODÍZIO; SERVIÇOS DE RESTAURANTES; SERVIÇOS DE RESTAURANTES MÓVEIS; SERVIÇOS DE RESTAURANTES SELF-SERVICE; SERVIÇOS DE RESTAURANTES TAKE AWAY; SERVIÇOS DE SALAS DE CHÁ; SERVIÇOS DE SALÃO PARA FUMAR; SERVIÇOS DE SNACK-BAR; SERVIÇOS DE SNACK-BARES; SERVIÇOS DE TABERNA; SERVIÇOS PARA FORNECIMENTO DE ALIMENTOS; ACESSORIA EM COZINHA; CONSELHOS SOBRE RECEITAS CULINÁRIAS; FORNECIMENTO DE INFORMAÇÕES NO DOMÍNIO DA CULINÁRIA ATRAVÉS DE UM SÍTIO WEB; FORNECIMENTO DE INFORMAÇÕES RELACIONADAS COM A PREPARAÇÃO DE ALIMENTOS E BEBIDAS; INFORMAÇÃO E ACONSELHAMENTO RELATIVOS À PREPARAÇÃO DE REFEIÇÕES; PRESTAÇÃO DE INFORMAÇÃO RELACIONADA COM RESTAURANTES; RESERVA DE MESAS EM RESTAURANTES; REALIZAÇÃO DE RESERVAS E MARCAÇÕES PARA RESTAURANTES E REFEIÇÕES.

(591)
(540)

TURQUAZ

(210) **742053** MNA
(220) 2025.03.12
(300)
(730) **PT RÚBEN TIAGO PIMENTEL**
(511) 29 AZEITE; AZEITE EXTRA VIRGEM.
(591)
(540)

ICHOR

(210) **742054** MNA
(220) 2025.03.12
(300)
(730) **PT TAKDIR LDA**
(511) 32 BEBIDAS (NÃO ALCOÓLICAS).
33 ESPIRITUOSOS (BEBIDAS ALCOÓLICAS).
34 TABACO.
43 PREPARAÇÃO DE REFEIÇÕES.
(591)
(540)

TAKDIR LDA

(210) **742055** MNA
(220) 2025.03.12
(300)
(730) **PT ALEXANDRE SANTOS ILISIÁRIO PEREIRA**
(511) 41 SERVIÇOS DE EDUCAÇÃO, ENTRETENIMENTO E DESPORTO.
(591)
(540)



(531) 27.5.10 ; 27.5.17

(210) **742056** MNA
(220) 2025.03.12
(300)
(730) **PT NORKEME-UNIPESSOAL, LDA.**
(511) 03 ARTIGOS DE HIGIENE PESSOAL; PREPARAÇÕES DE LIMPEZA E FRAGRÂNCIA, NÃO PARA USO PESSOAL; PREPARAÇÕES PARA HIGIENE PESSOAL; PRODUTOS DE TOILETTE.

(591)
(540)

NK

(210) **742058** MNA

(220) 2025.03.12

(300)

(730) **PT NECTON - COMPANHIA PORTUGUESA DE CULTURAS MARINHAS, S.A.**

(511) 29 FRUTOS SECOS; FRUTOS SECOS TORRADOS; FRUTOS SECOS COMESTÍVEIS; FRUTOS SECOS DESCASCADOS; FRUTOS SECOS TEMPERADOS; FRUTOS SECOS SALGADOS; PRODUTOS DE FRUTOS SECOS; MISTURAS DE FRUTOS SECOS; FRUTOS SECOS DE CASCA RIJA; FRUTOS DE CASCA RIJA AROMATIZADOS; FRUTOS DE CASCA RIJA TEMPERADOS; FRUTOS DE CASCA RIJA PREPARADOS; FRUTOS DE CASCA RIJA PROCESSADOS; FRUTOS DE CASCA RIJA DESCASCADOS; FRUTOS DE CASCA RIJA CAMELADOS; COBERTURAS DE FRUTOS DE CASCA RIJA; SNACKS À BASE DE FRUTOS DE CASCA RIJA; MISTURAS DE APERITIVOS CONSTITUÍDAS POR FRUTOS TRANSFORMADOS E FRUTOS DE CASCA RIJA TRANSFORMADOS; MISTURAS DE SNACKS COMPOSTAS POR FRUTAS DESIDRATADAS E FRUTOS DE CASCA RIJA PROCESSADOS; AMÊNDOAS PROCESSADAS; AMÊNDOAS PREPARADAS; AMÊNDOAS MOÍDAS; SNACKS À BASE DE FRUTOS SECOS; CAJUS SALGADOS; MILHO DOCE, PROCESSADO; CASTANHAS DE CAJU (PREPARADOS DE -); AVELÂS, PREPARADAS; AVELÂS PROCESSADAS; SNACKS À BASE DE FRUTAS; FRUTOS DE CASCA RIJA COZIDOS; MISTURAS DE FRUTA E FRUTOS SECOS.

(591)

(540)



Marnoto
Snacks

(531) 2.1.13 ; 27.5.9

(210) **742059** MNA

(220) 2025.03.12

(300)

(730) **PT MAGENTA SEGMENT LDA**

(511) 44 CLÍNICAS MÉDICAS; SERVIÇOS DE CLÍNICAS MÉDICAS.

(591)

(540)

LIV WELLNESS CLINIC

(210) **742061** MNA

(220) 2025.03.12

(300)

(730) **PT MARIA CAROLINA JARDIM AGUIAR GOUVEIA**

(511) 42 DESIGN GRÁFICO; DESIGN VISUAL; WEB DESIGN E DESIGN GRÁFICO; DESIGN DE MARCAS; SERVIÇOS DE DESIGN; DESIGN DE ARTES GRÁFICAS; DESIGN DE ARTE GRÁFICA; SERVIÇOS DE DESIGN GRÁFICO; DESIGN DE WEBSITES INFORMÁTICOS; DESIGN E DESIGN GRÁFICO PARA A CRIAÇÃO DE WEBSITES; DESIGN DE CARTÕES DE VISITAS; SERVIÇOS DE DESIGN DE LOGOTIPOS; DESIGN GRÁFICO DE MATERIAIS PUBLICITÁRIOS; SERVIÇOS DE DESIGN DE WEBSITES.

(591)

(540)



ATTIRA
DESIGN

(531) 27.5.1

(210) **742064** MNA

(220) 2025.03.12

(300)

(730) **PT SOLIDRECORD LDA**

(511) 39 ORGANIZAÇÃO DE TRANSPORTE PARA EXCURSÕES DE TURISMO; RESERVA DE VIAGENS ATRAVÉS DE AGÊNCIAS DE TURISMO.

(591)

(540)



PRIMEWAYS
PORTUGAL TOURISM

(531) 7.11.10 ; 24.17.24

(210) **742066** MNA

(220) 2025.03.12

(300)

(730) **PT ANTERO MANUEL CASAL RIBEIRO PIRES COSTA**

(511) 35 GESTÃO COMERCIAL DE LOJAS DE VENDA A RETALHO.

41 SERVIÇOS DE EDUCAÇÃO, ENTRETENIMENTO E DESPORTO.

43 ALOJAMENTO TEMPORÁRIO.

(591)

(540)

SPINBAY

(210) **742067** MNA

(220) 2025.03.12

(300)

(730) **PT SPECO - SOCIEDADE PORTUGUESA DE ECOLOGIA**

- (511) 41 CURSOS DE FORMAÇÃO RELACIONADOS COM CIÊNCIA; DIREÇÃO DE CURSOS EDUCATIVOS NO DOMÍNIO DA CIÊNCIA.
 42 PESQUISA NO CAMPO DA ECOLOGIA; INVESTIGAÇÃO CIENTÍFICA RELACIONADA COM ECOLOGIA; INVESTIGAÇÃO RELACIONADA COM A CIÊNCIA.

(591)
 (540)

**SPECO - SOCIEDADE
 PORTUGUESA DE ECOLOGIA**



- (210) **742068** MNA
 (220) 2025.03.12
 (300)
 (730) PT CRISTINA SOFIA VIEIRA CLARO
 PT SHEILA TATIANA DE SOUSA ANDRADE
 RODRIGUES COSTA

(511) 41 TREINO DESPORTIVO.
 (591) PRETO; DOURADO; PRATEADO
 (540)



(531) 2.3.8

(531) 2.9.14

- (210) **742074** MNA
 (220) 2025.03.12
 (300)
 (730) PT CELINE MARINHO

(511) 42 SERVIÇOS DE DESIGN DE INTERIORES PARA HABITAÇÕES, ESCRITÓRIOS, LOJAS E OUTROS ESPAÇOS COMERCIAIS, INCLUINDO CONSULTORIA, PLANEAMENTO, GESTÃO DE PROJETOS DE DESIGN E DECORAÇÃO DOS ESPAÇOS RESIDENCIAIS E COMERCIAIS PARA CLIENTES PARTICULARES E EMPRESARIAIS..

(591) Azul; Nude
 (540)



- (210) **742069** MNA
 (220) 2025.03.12
 (300)
 (730) PT DIOGO EMANUEL CERQUEIRA
 PEREIRA

(511) 25 VESTUÁRIO; LINGERIE.
 (591)
 (540)

CURVIE LINGERIE

(531) 26.3.23 ; 27.5.9 ; 27.99.19 ; 29.1.4 ; 29.1.97

- (210) **742075** MNA
 (220) 2025.03.12
 (300)
 (730) PT OBRI9 - CONSTRUÇÕES E
 ENGENHARIA, LDA

(511) 37 CONSTRUÇÃO.
 (591) VERDE; AMARELO
 (540)



- (210) **742073** MNA
 (220) 2025.03.12
 (300)
 (730) PT BRUNO GONÇALO SILVA REBELO
 (511) 25 VESTUÁRIO.
 (591) PRETO
 (540)

(531) 7.1.24 ; 27.5.1 ; 27.7.21 ; 29.1.2 ; 29.1.3

(210) **742076**
 (220) 2025.03.12
 (300)
 (730) **PT COMBIPLUS - EXPLORAÇÃO AGRÍCOLA E PECUÁRIA, LDA.**
 (511) 33 BEBIDAS ALCOÓLICAS EXCETO CERVEJA.
 (591)
 (540)

LAMARANCHA

(210) **742077**
 (220) 2025.03.12
 (300)
 (730) **PT TOPECA - PRODUTOS DE CONSTRUÇÃO CIVIL LDA**
 (511) 02 CORANTES, COLORAÇÕES, PIGMENTOS E TINTAS; DILUENTES E ESPESANTES PARA REVESTIMENTOS, CORANTES E TINTAS; REVESTIMENTOS [TINTAS]; PREPARAÇÕES SOB A FORMA DE TINTAS; PREPARAÇÕES DE TINTAS; MISTURA DE TINTAS.
 40 MONTAGEM DE MATERIAIS POR ENCOMENDA [PARA TERCEIROS].
 (591)
 (540)

MIX&COLOR

(210) **742078**
 (220) 2025.03.12
 (300)
 (730) **PT SÉRGIO ANDRÉ FERREIRA PAULO FERREIRA**
 (511) 03 ARTIGOS DE HIGIENE PESSOAL.
 41 TRADUÇÃO E INTERPRETAÇÃO; SERVIÇOS DE TRADUÇÃO; SERVIÇOS RELACIONADOS COM TRADUÇÃO; TRADUÇÃO DE LÍNGUAS.
 (591)
 (540)



(531) 7.11.1

(210) **742080**
 (220) 2025.03.12
 (300)
 (730) **PT PROÓPTICA - SOCIEDADE DE ÓPTICA E REPRESENTAÇÕES, S.A.**

MNA (511) 09 DISPOSITIVOS ÓTICOS, AUMENTADORES E CORRETORES.
 (591)
 (540)

POLARIS LENSES

(210) **742081**
 (220) 2025.03.12
 (300)
 (730) **PT BRANCO WINES FAMILY LDA**
 (511) 33 VINHOS.
 (591)
 (540)

FAMILIA SILVA BRANCO IRMANDADE

(210) **742089**
 (220) 2025.03.12
 (300)
 (730) **PT DIOGO PEREIRA COSTA**
 (511) 35 SERVIÇOS DE VENDA A RETALHO POR CORRESPONDÊNCIA PARA ARTIGOS DE VESTUÁRIO.
 (591) Dourado; Preto
 (540)



(531) 3.5.5

(210) **742090**
 (220) 2025.03.12
 (300)
 (730) **PT ÁGUAS DO MARCO S.A.**
 (511) 11 EQUIPAMENTOS PARA A DISTRIBUIÇÃO DE ÁGUA.
 35 PUBLICIDADE; GESTÃO ADMINISTRATIVA E COMERCIAL RELACIONADA COM O ABASTECIMENTO, DISTRIBUIÇÃO E SANEAMENTO DE ÁGUAS.
 37 SERVIÇOS DE CONSTRUÇÃO, REPARAÇÃO, RENOVAÇÃO, MANUTENÇÃO E OPERAÇÃO DE INFRAESTRUTURAS E EQUIPAMENTOS.
 39 DISTRIBUIÇÃO DE ÁGUA.
 40 TRATAMENTO DE ÁGUA.
 42 ELABORAÇÃO E CONCEÇÃO DE PROJETOS.
 (591) Tons de roxo; Verde agua; Azul escuro
 (540)

MNA



(531) 26.1.97 ; 29.1.13

(210) **742105** MNA

(220) 2025.03.12

(300)

(730) **PT FAIZAL QURBAN ALI**

(511) 36 ADMINISTRAÇÃO DE CARTEIRAS DE SEGUROS; ADMINISTRAÇÃO DE CRÉDITOS DE SEGUROS; ADMINISTRAÇÃO DE INDEMNIZAÇÕES DE SEGUROS; ADMINISTRAÇÃO DE NEGÓCIOS DE SEGUROS; ADMINISTRAÇÃO DE PLANOS DE SEGURO; ADMINISTRAÇÃO DE PLANOS DE SEGURO DE GRUPO; ADMINISTRAÇÃO DE PLANOS DE SEGUROS; ADMINISTRAÇÃO DE SEGUROS; ADMINISTRAÇÃO DE SEGUROS DE GRUPO; ADMINISTRAÇÃO E SUBSCRIÇÃO DE SEGUROS DE SAÚDE DENTÁRIA; AGÊNCIA DE CORRETAGEM RELACIONADA COM SEGUROS DE NAVIOS; AGÊNCIA DE SEGUROS DE NAVIOS; AGÊNCIA DE SEGUROS E SERVIÇOS DE CORRETAGEM; AGÊNCIAS DE SEGUROS; AGÊNCIAS DE SEGUROS DE VIDA; ASSESSORIA EM MATÉRIA DE SEGUROS; CONSULTADORIA E INFORMAÇÃO NO QUE RESPEITA A SEGUROS; CONSULTADORIA EM MATÉRIA DE SEGUROS; CONSULTADORIA EM SEGUROS; CONSULTADORIA FINANCEIRA E CONSULTADORIA EM MATÉRIA DE SEGUROS; CONSULTORIA EM MATÉRIA DE RESSEGUROS; CONSULTORIA EM SEGUROS DE VIDA; CONSULTORIA RELACIONADA COM SEGUROS DE SAÚDE PARA ANIMAIS DOMÉSTICOS; CONTRATOS DE SEGUROS DE SERVIÇOS; CÁLCULO DE VALOR DE PRÊMIOS DE SEGURO; ESTUDOS EM MATÉRIA DE SEGUROS; FORNECIMENTO DE APÓLICES DE SEGURO COM A DURAÇÃO DE DEZ ANOS; FORNECIMENTO DE COTAÇÕES DE PRÊMIOS DE SEGUROS; FORNECIMENTO DE COTAÇÕES DE PRÊMIOS DE SEGUROS PARA VEÍCULOS; FORNECIMENTO DE INFORMAÇÃO ONLINE SOBRE SEGUROS A PARTIR DE UMA BASE DE DADOS INFORMÁTICA OU DA INTERNET; FORNECIMENTO DE INFORMAÇÃO SOBRE SEGUROS; FORNECIMENTO DE INFORMAÇÕES RELATIVAS À CORRETAGEM DE SEGUROS DE VIDA; FORNECIMENTO DE INFORMAÇÕES SOBRE QUESTÕES DE SEGUROS; FORNECIMENTO DE INFORMAÇÕES SOBRE SEGUROS; FORNECIMENTO DE SEGUROS DE EMPRÉSTIMOS DE HIPOTECAS; FORNECIMENTO DE SEGUROS DE FÉRIAS; FORNECIMENTO DE SEGUROS DE GARANTIA DE EQUIPAMENTOS; FORNECIMENTO DE SERVIÇOS DE SEGUROS A COMPANHIAS DE RESSEGUROS; FORNECIMENTO DE SERVIÇOS DE SEGUROS A COMPANHIAS DE SEGUROS; FORNECIMENTO DE SERVIÇOS DE SEGUROS DE VIDA; GARANTIA DO PAGAMENTO DE DESPESAS MÉDICAS A VIAJANTES ESTRANGEIROS; GARANTIAS DE SEGUROS; INFORMAÇÃO E CONSULTADORIA EM SEGUROS; INFORMAÇÃO EM MATÉRIA DE RESSEGUROS; INFORMAÇÃO SOBRE SEGUROS; INFORMAÇÕES EM SEGUROS; MEDIAÇÃO DE SEGUROS; MEDIAÇÃO DE SEGUROS DE TRANSPORTE EM TRÂNSITO; MEDIAÇÃO DE SEGUROS DE VEÍCULOS A MOTOR; MEDIAÇÃO DE SEGUROS DE VIDA; ORGANIZAÇÃO DE SEGUROS;

ORGANIZAÇÃO DE SEGUROS DE CRÉDITOS; ORGANIZAÇÃO DE SEGUROS DE VIAGEM; ORGANIZAÇÃO DE SEGUROS DE VIDA; PRESTAÇÃO DE INFORMAÇÕES RELACIONADAS COM SERVIÇOS DE SEGUROS E FINANCEIROS; PRESTAÇÃO DE INFORMAÇÕES SOBRE SEGUROS; SEGURO CONTRA INCÊNDIO; SEGURO DE IMÓVEIS (BENS IMOBILIÁRIOS); SEGURO DE RISCOS DE CRÉDITO [FACTORING]; SEGURO DE RISCOS RELACIONADOS COM CRÉDITOS; SEGURO DE SAÚDE; SEGURO DE VIDA; SEGUROS; SEGUROS BANCÁRIOS; SEGUROS CONTRA ACIDENTES; SEGUROS CONTRA O EXTRAVIO DE DOCUMENTOS; SEGUROS CONTRA PERDA DE CRÉDITO; SEGUROS DE ALOJAMENTO HOTELEIRO; SEGUROS DE AVIAÇÃO; SEGUROS DE CRÉDITO; SEGUROS DE EDIFÍCIOS; SEGUROS DE GARANTIA; SEGUROS DE INDEMNIZAÇÃO PROFISSIONAL; SEGUROS DE MERCADORIAS; SEGUROS DE MERCADORIAS EM TRÂNSITO; SEGUROS DE RECHEIO DE EDIFÍCIOS; SEGUROS DE RISCO RELATIVOS À CONCLUSÃO DO PRAZO E CUSTO; SEGUROS DE RISCO RELATIVOS À TRANSPOSIÇÃO DO PRAZO E CUSTO; SEGUROS DE SAÚDE PRIVADOS; SEGUROS DE VEÍCULOS MOTORIZADOS; SEGUROS DE VIAGEM; SEGUROS DE VIDA; SEGUROS HIPOTECÁRIOS; SEGUROS MARÍTIMOS; SEGUROS MÉDICOS; SEGUROS PARA APARELHOS DE COMUNICAÇÃO; SEGUROS PARA DESPESAS LEGAIS; SEGUROS PARA ESCRITÓRIOS; SEGUROS PARA FURGONETAS; SEGUROS PARA GARAGENS; SEGUROS PARA HIPOTECAS BANCÁRIAS; SEGUROS PARA HOTÉIS; SEGUROS PARA NEGÓCIOS COMERCIAIS; SEGUROS PARA PROPRIETÁRIOS DE IMÓVEIS; SEGUROS PARA RESPONSABILIDADE CIVIL CONTRA TERCEIROS; SEGUROS PARA SISTEMAS ANTIRROUBO; SEGUROS PESSOAIS RELACIONADOS COM A RESPONSABILIDADE PELO REEMBOLSO DE EMPRÉSTIMOS; SEGUROS RELACIONADOS COM BENS PESSOAIS; SEGUROS RELACIONADOS COM PROPRIEDADES; SERVIÇOS BANCÁRIOS E DE SEGUROS POR TELEFONE; SERVIÇOS DE AGÊNCIA DE CORRETAGEM; SERVIÇOS DE AGÊNCIAS DE SEGUROS; SERVIÇOS DE AGÊNCIAS PARA PROVIDENCIAR SEGUROS DE VIAGEM; SERVIÇOS DE ASSESSORIA EM SEGUROS; SERVIÇOS DE ASSESSORIA FINANCEIRA RELACIONADOS COM SEGUROS DE VIDA; SERVIÇOS DE ASSESSORIA RELACIONADOS COM CONTRATOS DE SEGUROS; SERVIÇOS DE ASSESSORIA RELACIONADOS COM INDEMNIZAÇÕES DE SEGUROS; SERVIÇOS DE ASSESSORIA RELACIONADOS COM SEGUROS; SERVIÇOS DE ASSESSORIA RELACIONADOS COM SEGUROS DE VIDA; SERVIÇOS DE CONSULTADORIA E INFORMAÇÃO EM MATÉRIA DE FINANÇAS E DE SEGUROS; SERVIÇOS DE CONSULTORIA E ASSESSORIA ATUARIAL; SERVIÇOS DE CONSULTORIA E INFORMAÇÃO EM MATÉRIA DE CORRETAGEM DE SEGUROS; SERVIÇOS DE CONSULTORIA E CORRETAGEM RELACIONADOS COM SEGUROS DE ACIDENTES; SERVIÇOS DE CONSULTORIA E CORRETAGEM RELACIONADOS COM SEGUROS DE AUTOMÓVEIS; SERVIÇOS DE CONSULTORIA E CORRETAGEM RELACIONADOS COM SEGUROS DE CASA; SERVIÇOS DE CONSULTORIA E CORRETAGEM RELACIONADOS COM SEGUROS DE SAÚDE; SERVIÇOS DE CONSULTORIA E CORRETAGEM RELACIONADOS COM SEGUROS DE VIAGEM; SERVIÇOS DE CONSULTORIA E CORRETAGEM RELACIONADOS COM SEGUROS DE VIDA; SERVIÇOS DE CONSULTORIA EM CORRETAGEM RELACIONADOS COM SEGUROS; SERVIÇOS DE CONSULTORIA EM MATÉRIA DE SEGUROS RELACIONADOS COM INCÊNDIOS; SERVIÇOS DE CONTRATAÇÃO DE SEGUROS; SERVIÇOS DE CORRETAGEM; SERVIÇOS DE CORRETAGEM DE SEGUROS; SERVIÇOS DE CORRETAGEM DE

SEGUROS DE SAÚDE; SERVIÇOS DE CORRETAGEM EM MATÉRIA DE SEGUROS; SERVIÇOS DE FINANCIAMENTO DE PRÉMIOS DE SEGUROS; SERVIÇOS DE GARANTIAS DE CAUÇÃO; SERVIÇOS DE GARANTIAS FINANCEIRAS PARA O REEMBOLSO DE DESPESAS EFETUADAS EM CONSEQUÊNCIA DE UMA AVARIA DE VEÍCULO; SERVIÇOS DE GARANTIAS FINANCEIRAS PARA O REEMBOLSO DE DESPESAS INCORRIDAS NA SEQUÊNCIA DE ACIDENTES COM VEÍCULOS; SERVIÇOS DE GARANTIAS FINANCEIRAS PARA O REEMBOLSO DE DESPESAS INCORRIDAS POR CONTA DE UM ACIDENTE RODOVIÁRIO OU DE UMA AVARIA DO VEÍCULO; SERVIÇOS DE GESTÃO DE SEGUROS; SERVIÇOS DE INFORMAÇÃO RELACIONADOS COM SEGUROS; SERVIÇOS DE INVESTIMENTO EM SEGUROS VARIÁVEIS; SERVIÇOS DE PLANEAMENTO RELACIONADOS COM SEGUROS DE VIDA; SERVIÇOS DE SEGURO AUTOMÓVEL; SERVIÇOS DE SEGUROS; SERVIÇOS DE SEGUROS DE CARAVANAS; SERVIÇOS DE SEGUROS DE HABITAÇÃO; SERVIÇOS DE SEGUROS DE VEÍCULOS; SERVIÇOS DE SEGUROS DE VIAGEM; SERVIÇOS DE SEGUROS DE VIDA; SERVIÇOS DE SEGUROS DENTÁRIOS; SERVIÇOS DE SEGUROS DOMÉSTICOS; SERVIÇOS DE SEGUROS IMOBILIÁRIOS; SERVIÇOS DE SEGUROS MÉDICOS PRESTADOS A EMPRESAS; SERVIÇOS DE SEGUROS PARA TELEMÓVEIS; SERVIÇOS DE SEGUROS PARA A INDÚSTRIA DA CONSTRUÇÃO; SERVIÇOS DE SEGUROS PARA A PROTEÇÃO DE CONDUTORES; SERVIÇOS DE SEGUROS PARA A PROTEÇÃO DE HIPOTECAS; SERVIÇOS DE SEGUROS PARA DISPONIBILIZAÇÃO DE DINHEIRO EM SITUAÇÕES DE EMERGÊNCIA; SERVIÇOS DE SEGUROS PARA REEMBOLSO DE DESPESAS MÉDICAS; SERVIÇOS DE SEGUROS PESSOAIS RELACIONADOS COM O FORNECIMENTO DE ASSESSORIA JURÍDICA; SERVIÇOS DE SEGUROS PESSOAIS RELACIONADOS COM O FORNECIMENTO DE SERVIÇOS JURÍDICOS; SERVIÇOS DE SEGUROS RELACIONADOS COM A CONCESSÃO DE CRÉDITO; SERVIÇOS DE SEGUROS RELACIONADOS COM ACORDOS DE CRÉDITO; SERVIÇOS DE SEGUROS RELACIONADOS COM ALOJAMENTOS DE FÉRIAS; SERVIÇOS DE SEGUROS RELACIONADOS COM DESPESAS JUDICIAIS; SERVIÇOS DE SEGUROS RELACIONADOS COM EMPRESAS DE VENDA POR ENCOMENDA POSTAL; SERVIÇOS DE SEGUROS RELACIONADOS COM MERCADORIAS EM TRÂNSITO; SERVIÇOS DE SEGUROS RELACIONADOS COM O FURTO DE BENS PESSOAIS; SERVIÇOS DE SEGUROS RELACIONADOS COM AVARIAS MECÂNICAS; SERVIÇOS DE SEGUROS RELACIONADOS COM BENS IMOBILIÁRIOS; SERVIÇOS DE SEGUROS RELACIONADOS COM CARTÕES DE CRÉDITO; SERVIÇOS DE SEGUROS RELACIONADOS COM O CRÉDITO; SERVIÇOS DE SEGUROS RELACIONADOS COM PROPRIEDADES; SERVIÇOS FINANCEIROS RELACIONADOS COM SEGUROS; SERVIÇOS FINANCEIROS RELACIONADOS COM SEGUROS PARA VEÍCULOS MOTORIZADOS; SERVIÇOS RELACIONADOS COM SEGUROS DE GARANTIA; SERVIÇOS RELACIONADOS COM SEGUROS DE VIDA; SERVIÇOS RELACIONADOS COM SEGUROS PESSOAIS; SUBSCRIÇÃO DE SEGUROS.

(591)
(540)

**SIMPLISEGUROS
SIMPLINSURANCE**

(210) **742106** MNA
(220) 2025.03.12
(300)
(730) **PT VANIA REGINA ANDRUCIOLI**
(511) 03 ÓLEOS E ESSÊNCIAS ETÉREAS; CHAMPÔ; SABONETES COSMÉTICOS; ÓLEOS AROMÁTICOS; ÓLEOS AROMÁTICOS ESSENCIAIS; ÓLEOS AROMÁTICOS PARA O BANHO; ÓLEOS ESSENCIAIS E EXTRATOS AROMÁTICOS; AROMAS PARA FRAGRÂNCIAS; FRAGRÂNCIAS.
04 VELAS AROMÁTICAS; VELAS.
14 PEDRAS PRECIOSAS NATURAIS.
30 INFUSÕES DE ERVAS; CHÁ; ERVAS SECAS; ERVAS SECAS PARA USO CULINÁRIO.

(591)
(540)



(531) 5.3.20

(210) **742107** MNA
(220) 2025.03.12
(300)
(730) **PT ACS ACADEMIA DE CONDUÇÃO SEGURA, LDA**
(511) 45 SERVIÇOS DE PROTEÇÃO, SALVAMENTO, SEGURANÇA E EXECUÇÃO DA LEI.

(591)
(540)

**CECA - CENTRO DE
ESPECIALIZAÇÃO DE
CONDUÇÃO AVANÇADA**

(210) **742108** MNA
(220) 2025.03.12
(300)
(730) **PT JÉSSICA RAQUEL SÃO MIGUEL SALVADOR ROXO**
(511) 44 SERVIÇOS DE CUIDADOS DE SAÚDE PARA PESSOAS.

(591)
(540)

**JÉSSICA SALVADOR -
MASSOTERAPIA**

(210) **742109** **MNA**
 (220) 2025.03.12
 (300)
 (730) **PT MERIDIANO FELIZ INTERMEDIÇÃO DE CRÉDITO LDA**
 (511) 36 MEDIAÇÃO DE CRÉDITO.
 (591) #B9B9B9; #878787; #4A4A4A; #E01F24; #871314
 (540)



(531) 26.2.18 ; 27.5.10 ; 29.1.1

RESTAURANTES PARA SERVIÇO RÁPIDO E PERMANENTE (SNACK-BARES); SERVIÇOS DE ALIMENTAÇÃO E BEBIDAS EM PASTELARIAS; SERVIÇOS DE ALIMENTAÇÃO E BEBIDAS EM RESTAURANTES E BARES; SERVIÇOS DE ALIMENTAÇÃO E BEBIDAS PARA CLIENTES; SERVIÇOS DE ALIMENTAÇÃO E BEBIDAS PARA CLIENTES DE RESTAURANTES; SERVIÇOS DE ALIMENTAÇÃO E BEBIDAS TAKE-AWAY; SERVIÇOS DE ALIMENTOS E BEBIDAS EM CIBERCAFÉS; SERVIÇOS DE CAFETERIAS; SERVIÇOS DE CAFÉS; SERVIÇOS DE CATERING.

(591)
 (540)



(531) 8.7.8

(210) **742110** **MNA**
 (220) 2025.03.12
 (300)
 (730) **PT DIMENSAOFOOD LDA**
 (511) 29 FRUTOS, FUNGOS, VEGETAIS, OLEAGINOSAS E LEGUMINOSAS PROCESSADOS; BATATAS AOS PALITOS; BATATA-DOCE TRANSFORMADA; BATATAS DESCASCADAS; BATATAS FRITAS; BATATAS FRITAS COM BAIXO TEOR DE GORDURA; BATATAS FRITAS CONGELADAS; BATATAS FRITAS DE PACOTE; BATATAS FRITAS EM PALITOS CONGELADAS; BATATAS FRITAS EM RODELAS; BATATAS FRITAS ESTALADIÇAS; BATATAS FRITAS ÀS RODELAS; BATATAS FRITAS SOB A FORMA DE APERITIVOS; BATATAS PROCESSADAS; BATATAS TIPO CHIPS (FRITAS).
 43 SERVIÇOS DE FORNECIMENTO DE ALIMENTOS E BEBIDAS; DISPONIBILIZAÇÃO DE ALIMENTOS E BEBIDAS EM CIBERCAFÉS; DISPONIBILIZAÇÃO DE ALIMENTOS E BEBIDAS EM PASTELARIAS; DISPONIBILIZAÇÃO DE ALIMENTOS E BEBIDAS EM BISTRÔS; FORNECIMENTO DE ALIMENTOS E BEBIDAS EM CARRINHAS; FORNECIMENTO DE ALIMENTOS E BEBIDAS EM RESTAURANTES E BARES; FORNECIMENTO DE ALIMENTOS E BEBIDAS PARA CLIENTES; FORNECIMENTO DE ALIMENTOS E BEBIDAS PARA CLIENTES DE RESTAURANTES; PREPARAÇÃO DE REFEIÇÕES PARA TERCEIROS POR SUBCONTRATAÇÃO; PREPARAÇÃO E FORNECIMENTO DE ALIMENTOS E BEBIDAS PARA CONSUMO IMEDIATO; PREPARAÇÃO DE REFEIÇÕES; RECEÇÃO DE BOAS-VINDAS DE EMPRESAS (FORNECIMENTO DE ALIMENTOS E BEBIDAS); RESTAURANTES DE COMIDA RÁPIDA (FAST FOOD); RESTAURANTES DE GRELHADOS; RESTAURANTES DE IGUARIAS REFINADAS; RESTAURANTES DE SELF-SERVICE;

(210) **742111** **MNA**
 (220) 2025.03.12
 (300)
 (730) **PT MERIDIANO FELIZ INTERMEDIÇÃO DE CRÉDITO LDA**
 (511) 36 MEDIAÇÃO DE CRÉDITO.
 (591)
 (540)

ONDE OS SONHOS SE TORNAM REALIDADE

(210) **742112** **MNA**
 (220) 2025.03.12
 (300)
 (730) **PT RAVASQUEIRA VINHOS, S.A.**
 (511) 33 VINHOS.
 (591) bege; branco; preto; dourado; encarnado
 (540)



(531) 3.1.2 ; 3.7.2 ; 24.1.3 ; 24.1.9 ; 24.1.18 ; 25.1.25 ; 29.1.1

- (210) **742173** MNA
 (220) 2025.03.12
 (300)
 (730) **PT CMD- ASSOCIAÇÃO CIRCULO CULTURA E DEMOCRACIA**
 (511) 41 SERVIÇOS CULTURAIS; SERVIÇOS DE EDUCAÇÃO E FORMAÇÃO; ORGANIZAÇÃO E REALIZAÇÃO DE CONFERÊNCIAS, CONGRESSOS E SIMPÓSIOS; ORGANIZAÇÃO DE CONGRESSOS E CONFERÊNCIAS COM FINS CULTURAIS E EDUCATIVOS; ORGANIZAÇÃO E REALIZAÇÃO DE CONFERÊNCIAS; ORGANIZAÇÃO E CONDUÇÃO DE CONFERÊNCIAS; ORGANIZAÇÃO E ORIENTAÇÃO DE CONFERÊNCIAS; ORGANIZAÇÃO DE SEMINÁRIOS E CONFERÊNCIAS; PREPARAÇÃO, DIREÇÃO E ORGANIZAÇÃO DE CONFERÊNCIAS; ORGANIZAÇÃO DE CONFERÊNCIAS PARA FINS EDUCATIVOS; ORGANIZAÇÃO E REALIZAÇÃO DE CONFERÊNCIAS E CONGRESSOS; ORGANIZAÇÃO DE CONFERÊNCIAS RELACIONADAS COM ATIVIDADES CULTURAIS; ORGANIZAÇÃO E DIREÇÃO DE CONFERÊNCIAS E DE SEMINÁRIOS; REALIZAÇÃO DE SEMINÁRIOS E CONGRESSOS; PREPARAÇÃO, DIREÇÃO E ORGANIZAÇÃO DE CONGRESSOS; ORGANIZAÇÃO E REALIZAÇÃO DE SIMPÓSIOS; PREPARAÇÃO, DIREÇÃO E ORGANIZAÇÃO DE SIMPÓSIOS; ORGANIZAÇÃO E REALIZAÇÃO DE COLÓQUIOS; ORGANIZAÇÃO E DIREÇÃO DE COLÓQUIOS; ORGANIZAÇÃO E REALIZAÇÃO DE PALESTRAS; ORGANIZAÇÃO DE WEBINARS (SEMINÁRIOS ONLINE); ORGANIZAÇÃO DE APRESENTAÇÕES PARA FINS CULTURAIS; ORGANIZAÇÃO DE APRESENTAÇÕES COM FINS EDUCATIVOS; ORGANIZAÇÃO E REALIZAÇÃO DE SEMINÁRIOS; ORGANIZAÇÃO E DIREÇÃO DE SEMINÁRIOS; ORGANIZAÇÃO DE SEMINÁRIOS RELACIONADOS COM ATIVIDADES CULTURAIS; WORKSHOPS PARA FINS CULTURAIS; WORKSHOPS PARA FINS EDUCATIVOS; ORGANIZAÇÃO DE WORKSHOPS E SEMINÁRIOS; ORGANIZAÇÃO E REALIZAÇÃO DE WORKSHOPS; ORGANIZAÇÃO DE OFICINAS DE FORMAÇÃO; EDIÇÃO DE PUBLICAÇÕES; PUBLICAÇÃO DE DOCUMENTOS; PUBLICAÇÃO DE TEXTOS; PUBLICAÇÃO DE MATERIAL IMPRESSO; PUBLICAÇÃO ELETRÔNICA; ATIVIDADES CULTURAIS; ORGANIZAÇÃO E REALIZAÇÃO DE ATIVIDADES CULTURAIS; REALIZAÇÃO DE EVENTOS CULTURAIS; ORGANIZAÇÃO E REALIZAÇÃO DE CONVENÇÕES.

(591)

(540)



(531) 2.7.23 ; 26.1.5 ; 26.1.6

- (210) **742174** MNA
 (220) 2025.03.12
 (300)
 (730) **PT JORGE MIGUEL FERRO**
 (511) 39 SERVIÇOS DE VISITAS TURÍSTICAS; ORGANIZAÇÃO E RESERVA DE VISITAS TURÍSTICAS; SERVIÇOS DE TRANSPORTE PARA VISITAS TURÍSTICAS; ORGANIZAÇÃO DE VISITAS TURÍSTICAS A CIDADES; PLANEAMENTO E ORGANIZAÇÃO DE VISITAS TURÍSTICAS E EXCURSÕES; ORGANIZAÇÃO E RESERVA DE EXCURSÕES E VISITAS TURÍSTICAS; DISPONIBILIZAÇÃO DE VEÍCULOS PARA VISITAS TURÍSTICAS E EXCURSÕES; ORGANIZAÇÃO E RESERVA DE VISITAS TURÍSTICAS DE CIDADES; DISPONIBILIZAÇÃO DE INFORMAÇÃO A TURISTAS SOBRE EXCURSÕES E VISITAS TURÍSTICAS; ORGANIZAÇÃO DE EXCURSÕES, EXCURSÕES DE UM DIA E VISITAS TURÍSTICAS; ORGANIZAÇÃO DE CIRCUITOS TURÍSTICOS EM CIDADES.

(591)

(540)

ATLANTIS TOURGUIDINGS

- (210) **742175** MNA
 (220) 2025.03.12
 (300)
 (730) **PT SINDICATO NACIONAL DOS QUADROS E TÉCNICOS BANCÁRIOS**
 (511) 44 CUIDADOS DE SAÚDE; SERVIÇOS DE CLÍNICAS DE SAÚDE; PRESTAÇÃO DE SERVIÇOS DE SAÚDE; SERVIÇOS [MÉDICOS] DE CLÍNICA DE SAÚDE; SERVIÇOS DE CUIDADOS DE SAÚDE PARA PESSOAS; ASSISTÊNCIA DENTÁRIA; MEDICINA DENTÁRIA; CONSULTAS DENTÁRIAS.

(591)

(540)



(531) 24.13.25

(210) **742176** MNA
 (220) 2025.03.12
 (300)
 (730) **PT KNOWLEDGE HUB LIS-PT, LDA**
 (511) 43 RESTAURANTES DE SELF-SERVICE.
 (591)
 (540)

THE FYVE

(511) 41 ORGANIZAÇÃO DE FESTAS; PLANEAMENTO DE FESTAS [ENTRETENIMENTO]; REALIZAÇÃO DE EVENTOS CULTURAIS; ORGANIZAÇÃO DE EVENTOS MUSICAIS.

(591)

(540)



(531) 2.9.23

(210) **742177** MNA
 (220) 2025.03.12
 (300)
 (730) **PT GLÓRIA & SILVESTRE LDA.**

(511) 06 FERRAGENS METÁLICAS; MATERIAIS E ELEMENTOS DE METAL PARA EDIFICAÇÃO E CONSTRUÇÃO; QUINQUILHARIA METÁLICA.
 17 ARTIGOS E MATERIAIS ISOLANTES E DE PROTEÇÃO; PLÁSTICOS, RESINAS, POLÍMEROS OU FIBRAS SINTÉTICAS SEMITRANSFORMADOS (SEM SER PARA USO TÊXTIL), OU SEUS SUBSTITUTOS; TUBOS FLEXÍVEIS, CONDUTAS, MANGUEIRAS E PARTES DOS MESMOS (INCLUINDO VÁLVULAS) E ACESSÓRIOS PARA TUBOS RÍGIDOS, SENDO TODOS NÃO METÁLICOS; VEDANTES, SELANTES E ENCHIMENTOS; TUBOS FLEXÍVEIS, TUBOS, MANGUEIRAS E RESPECTIVOS ACESSÓRIOS, INCLUINDO VÁLVULAS, NÃO METÁLICOS.

(591)

(540)

GLÓRIA & SILVESTRE

(210) **742182** MNA

(220) 2025.03.12

(300)

(730) **PT E & A ALMEIDA LDA**

(511) 14 BIJUTARIA; BIJUTARIAS; BROCHES [BIJUTARIA]; CORRENTES [BIJUTARIA]; COLARES [BIJUTARIA]; ANÉIS [BIJUTARIA]; PULSEIRAS [BIJUTARIA].

(591)

(540)

MIMOCIA

(210) **742183** MNA

(220) 2025.03.12

(300)

(730) **BRRAMILA LOUYSY SANTOS DE ARAÚJO**

(511) 43 SERVIÇOS DE CAFÉS; SERVIÇOS DE BAR DE VINHOS; SERVIÇOS DE ALIMENTAÇÃO E BEBIDAS EM PASTELARIAS; SERVIÇOS DE ALIMENTAÇÃO E BEBIDAS EM RESTAURANTES E BARES; SALÕES DE CHÁ; SERVIÇOS DE RESTAURAÇÃO [ALIMENTAÇÃO E BEBIDAS].

(591)

(540)

MILA BAKERY

(210) **742178** MNA
 (220) 2025.03.12
 (300)
 (730) **PT SINDICATO NACIONAL DOS QUADROS E TÉCNICOS BANCÁRIOS**

(511) 22 REDES COMERCIAIS.
 35 ADMINISTRAÇÃO DE UM PROGRAMA DE DESCONTOS QUE PERMITE AOS PARTICIPANTES OBTEREM DESCONTOS EM PRODUTOS E SERVIÇOS ATRAVÉS DA UTILIZAÇÃO DE CARTÕES DE DESCONTO PARA SÓCIOS; ADMINISTRAÇÃO DE PROGRAMAS DE FIDELIZAÇÃO QUE ENVOLVEM DESCONTOS OU INCENTIVOS.

(591)

(540)

SNQTB Parcerias

(531) 27.5.1 ; 27.5.17

(210) **742179** MNA
 (220) 2025.03.12
 (300)
 (730) **BRANNE CAROLINE GRABOWSKI**

Concessões

Processo	Data do registo	Data do despacho	Nome do 1º requerente/titular	País resid.	Classes (Nice)	Observações
729499	2025.03.18	2025.03.18	AUTO INDUSTRIAL, S.A.	PT	35 36 37	RECUSA PARCIAL DO REGISTO: arts. 232.º n.º 1 al. b) e h), 229º n.º 3, e 237º do cpi recusa parcial para a totalidade de dos produtos assinalados nas classes 18ª e 25ª
730180	2025.03.19	2025.03.19	SÉRGIO NUNO RIBEIRO LIMA	PT	35	
731275	2025.03.18	2025.03.18	SELECTDECISION,LDA	PT	43	
731689	2025.03.14	2025.03.14	TRUETALK MARKETING INC.	US	18 25	
732909	2025.03.14	2025.03.14	VINTAGE PRIME, SGPS, SA	PT	21 24 27 30 33 41 43	
733420	2025.03.19	2025.03.19	COMPETIÇÃO CRISTALINA UNIPessoal LDA	PT	03	
733913	2025.03.18	2025.03.18	IGOR MOROZINI DA CRUZ	PT	16	
735219	2025.03.20	2025.03.20	JOANA PATRÍCIA DE CARVALHO MARTINS	PT	41	
735766	2025.03.20	2025.03.20	MARCO PAULO MARCOS MIGUEL	PT	09	
736007	2025.03.20	2025.03.20	CLÁUDIO LAMY	PT	41	
736231	2025.03.20	2025.03.20	SOARES & FERNANDES LDA.	PT	30	
736261	2025.03.20	2025.03.20	BALZER & CARLSEN LDA	PT	30 43	
736422	2025.03.20	2025.03.20	SANDRO MARCO LOURENÇO RESENDE	PT	35 41 42	
736463	2025.03.20	2025.03.20	CCS - SERVIÇOS DE BILHÉTICA, UNIPessoal LDA	PT	16 35	
736482	2025.03.20	2025.03.20	OLIVEIRA & MACHADO - CONTABILIDADE E GESTÃO LDA.	PT	35	
736490	2025.03.20	2025.03.20	TORQUECHECK, LDA	PT	39	
736521	2025.03.20	2025.03.20	SERSON, COMÉRCIO DE ACESSÓRIOS AUTO LDA	PT	35	
736757	2025.03.20	2025.03.20	ZENAIDE - CONFEÇÕES TÊXTEIS LDA	PT	40	
736764	2025.03.20	2025.03.20	CRPG - CENTRO DE REABILITAÇÃO PROFISSIONAL	PT	41	
736788	2025.03.20	2025.03.20	NSOL - SOLUÇÕES GLOBAIS DE MERCADO, LDA.	PT	07 43	
736809	2025.03.20	2025.03.20	SWAIFOR - CONSULTORIA EM SISTEMAS DE INFORMAÇÃO, UNIPessoal, LDA	PT	35	
736833	2025.03.20	2025.03.20	LUZA TECNOLOGIA PORTUGAL, LDA.	PT	09 37 41 42	
736835	2025.03.20	2025.03.20	INTERGAUP LDA	PT	42	
736841	2025.03.20	2025.03.20	ASSOCIAÇÃO HUMANITÁRIA DOS BOMBEIROS DE BARCELINHOS	PT	45	
736850	2025.03.20	2025.03.20	ECLIPSEWAVE, LDA	PT	05 09 10 21	
736851	2025.03.20	2025.03.20	CABANANA LDA	PT	42	
736873	2025.03.20	2025.03.20	ANA FERREIRA MATEUS, UNIPessoal LDA	PT	42	
736874	2025.03.20	2025.03.20	ÁLVARO COSTA DA SILVA	PT	32 39	

Processo	Data do registo	Data do despacho	Nome do 1º requerente/titular	País resid.	Classes (Nice)	Observações
736875	2025.03.20	2025.03.20	ABETO REAL CARPINTARIA UNIPESOAAL LDA	PT	19 37 40	
736880	2025.03.20	2025.03.20	FATIMA SENRA -VILLAS UNIPESOAAL LDA. SENRA	PT	43	
736893	2025.03.20	2025.03.20	DANIEL FILIPE PEREIRA TORRES	PT	44	
736894	2025.03.20	2025.03.20	ANIL - ASSOCIAÇÃO NACIONAL DOS INDUSTRIAIS DE LANIFÍCIOS	PT	42	
736904	2025.03.20	2025.03.20	ANA MARGARIDA COIMBRA DE MATOS	PT	45	
736907	2025.03.20	2025.03.20	ABSOLUTSPRING, LDA.	PT	43	
736911	2025.03.20	2025.03.20	SANDRINA COSTA PINTO	PT	35 41 42	
736928	2025.03.20	2025.03.20	OUB WINES IMPORTADORA LTDA	BR	33	
736942	2025.03.20	2025.03.20	TORNEIRAS OFA, SA	PT	11	
736943	2025.03.20	2025.03.20	TORNEIRAS OFA SA	PT	11	
736944	2025.03.20	2025.03.20	TIAGO FILIPE BARBOSA ÁVILA	PT	25 40	
736945	2025.03.20	2025.03.20	BISCOITOS DA VILA, LDA	PT	30	
736948	2025.03.20	2025.03.20	AFTERSALES - TECNOLOGIA DE MAQUINAGEM, COMÉRCIO E SERVIÇOS S.A	PT	35	
736952	2025.03.20	2025.03.20	180 GRAUS BAR LD. ^a	PT	43	
736957	2025.03.20	2025.03.20	PAPELINDOMÁVEL - ESTRATÉGIAS EMPRESARIAIS UNIPESOAAL LDA	PT	35 41 42	
736960	2025.03.20	2025.03.20	FLÁVIO MANUEL PEREIRA CESÁRIO	PT	25	
736969	2025.03.20	2025.03.20	ASSOCIAÇÃO DESPORTIVA CULTURAL E RECREATIVA DE SEMIDE	PT	41	
736979	2025.03.20	2025.03.20	ERNESTO NUNES DE ALMEIDA	PT	05	
736980	2025.03.20	2025.03.20	PRIBERAM INFORMÁTICA, S.A.	PT	09 35 42	
736984	2025.03.20	2025.03.20	JOEL FERNANDO PEREIRA LOURENÇO	PT	35	
736986	2025.03.20	2025.03.20	MARTA MOREIRA SOTA	PT	37	
736989	2025.03.20	2025.03.20	RUI REGUINGA ENOLOGIA, UNIPESOAAL LDA.	PT	33	
736997	2025.03.20	2025.03.20	ESCS ESCOLA SUPERIOR DE COMUNICAÇÃO SOCIAL INSTITUTO POLITÉCNICO DE LISBOA	PT	41	
736999	2025.03.20	2025.03.20	BAXI CLIMATIZACIÓN, SLU	ES	11	
737000	2025.03.20	2025.03.20	BAXI CLIMATIZACIÓN, SLU	ES	11	
737005	2025.03.20	2025.03.20	SOCIEDADE HOTELEIRA DO AREZ S.A.	PT	35 41 43	
737017	2025.03.20	2025.03.20	EUNEA INVESTIMENTS DE PORTUGAL, LDA	PT	33	
737023	2025.03.20	2025.03.20	OMNIFISH, S.A.	PT	29	
737024	2025.03.20	2025.03.20	OMNIFISH, S.A.	PT	29	
737025	2025.03.20	2025.03.20	OMNIFISH, S.A.	PT	29	
737035	2025.03.20	2025.03.20	DUARTE JOÃO DE LIMA GUERRA	PT	35	
737039	2025.03.20	2025.03.20	AGÜERO RODRIGUEZ UNIPESOAAL LDA	PT	42	
737040	2025.03.20	2025.03.20	LILIANA ANDREIA MOREIRA RAMALHO	PT	20 24 42	
737041	2025.03.20	2025.03.20	TIAGO SEIXAS ESTEVES	PT	35 42	
737047	2025.03.20	2025.03.20	DAVIDE DIAS SARMENTO	US	33	
737049	2025.03.20	2025.03.20	VANESSA MELISSA RODRIGUES FREITAS	PT	35 45	

Processo	Data do registo	Data do despacho	Nome do 1º requerente/titular	País resid.	Classes (Nice)	Observações
737050	2025.03.20	2025.03.20	METALCOBRE - COMERCIALIZAÇÃO DE METAIS, LDA	PT	40 42	
737057	2025.03.20	2025.03.20	MARIANA TRINDADE FIGUEIREDO TORRES	PT	41 44	
737061	2025.03.20	2025.03.20	MARTIM DA CUNHA SERRA TAVARES DE CAMPOS	PT	41	
737072	2025.03.20	2025.03.20	KT & G CORPORATION	KR	34	
737073	2025.03.20	2025.03.20	KT & G CORPORATION	KR	34	
737078	2025.03.20	2025.03.20	SMARTAGQR, LDA.	PT	42	
737079	2025.03.20	2025.03.20	ALINE DA SILVA	PT	41 44	
737081	2025.03.20	2025.03.20	RAQUEL ALEXANDRA SOARES DA SILVA	PT	30	
737082	2025.03.20	2025.03.20	INTEMPORAL & PERFEITO LDA	PT	20 35 42	
737083	2025.03.20	2025.03.20	RODRIGO BEZERRA SIMOES	PT	36 37	
737084	2025.03.20	2025.03.20	ALVES & SANTIAGO LDA	PT	03 44	
737095	2025.03.20	2025.03.20	FUNDAÇÃO SHAHBANOU FARAH PAHLAVI	PT	09 14 16 18 24 25 35 36 41 42	
737097	2025.03.20	2025.03.20	TIAGO FILIPE PIRES MORAIS	PT	35	
737099	2025.03.20	2025.03.20	SOFIA BORGES	PT	41	
737100	2025.03.20	2025.03.20	TATIANA SERIFO SANO	PT	26	
737104	2025.03.20	2025.03.20	VÂNIA SOFIA GOMES LOPES	PT	44	
737111	2025.03.20	2025.03.20	ADUBOS DEIBA - COMERCIALIZAÇÃO DE ADUBOS, LDA.	PT	01	
737115	2025.03.20	2025.03.20	JOÃO PAULO ANTUNES MARTINS DO VALE	PT	36	
737116	2025.03.20	2025.03.20	MERGULHO SALGADO PISCINAS E SPAS UNIPESSOAL LDA	PT	35	
737117	2025.03.20	2025.03.20	TIAGO JOSÉ OLIVEIRA DA CUNHA	PT	41	
737119	2025.03.20	2025.03.20	NUNO EMANUEL MACHADO BORGES VAZ	PT	41	
737127	2025.03.20	2025.03.20	CAPOTE&CARVALHO - CONSULTORIA E SERVIÇOS,LDA	PT	35 36 41	
737129	2025.03.20	2025.03.20	CAPOTE&CARVALHO - CONSULTORIA E SERVIÇOS,LDA	PT	35 36 41	
737133	2025.03.20	2025.03.20	PEDRO FILIPE ALVES ESTEVES	PT	39	
737134	2025.03.20	2025.03.20	MARIA AMÉLIA CARAPUÇA MACIAS LOPES	PT	25	
737136	2025.03.20	2025.03.20	VOLÁTIL E EXÓTICO, UNIPESSOAL LDA	PT	25 35 41	
737140	2025.03.20	2025.03.20	RICARDO COSTA CRUZ	PT	33	
737141	2025.03.20	2025.03.20	SÁMOLDES, INDÚSTRIA DE MOLDES, UNIPESSOAL LDA.	PT	43	
737142	2025.03.20	2025.03.20	FUNDAÇÃO SHAHBANOU FARAH PAHLAVI	PT	09 14 16 18 24 25 35 36 41 42	
737143	2025.03.20	2025.03.20	SEGREDO DAS SÍLABAS LDA	PT	41	
737144	2025.03.20	2025.03.20	KT & G CORPORATION	KR	34	
737146	2025.03.20	2025.03.20	KT & G CORPORATION	KR	34	
737147	2025.03.20	2025.03.20	KT & G CORPORATION	KR	34	
737149	2025.03.20	2025.03.20	KT & G CORPORATION	KR	34	
737151	2025.03.20	2025.03.20	MARIA EVARISTA AMARAL	PT	03	
737152	2025.03.20	2025.03.20	KT & G CORPORATION	KR	34	
737153	2025.03.20	2025.03.20	KT & G CORPORATION	KR	34	
737154	2025.03.20	2025.03.20	KT & G CORPORATION	KR	34	
737155	2025.03.20	2025.03.20	KT & G CORPORATION	KR	34	
737156	2025.03.20	2025.03.20	BEAUTY DREAM LDA	PT	03 05 35	

Processo	Data do registo	Data do despacho	Nome do 1º requerente/titular	País resid.	Classes (Nice)	Observações
737157	2025.03.20	2025.03.20	ANDREIA SOFIA RODRIGUES RIBEIRO	PT	41	
737158	2025.03.20	2025.03.20	LAR TERCEIRA IDADE DO CARAMULO, LDA	PT	43	
737159	2025.03.20	2025.03.20	PAULO MANUEL FÉLIX BASÍLIO	PT	30	
737161	2025.03.20	2025.03.20	BTI DENTAL MEDICINA DENTARIA LDA	PT	44	
737170	2025.03.20	2025.03.20	GOLDDRINK IMPORT EXPORT, UNIPessoal LDA.	PT	33	
737171	2025.03.20	2025.03.20	MEILEX LDA	PT	20	
737172	2025.03.20	2025.03.20	MARCO ANSELMO NEVES CARNEIRO	PT	20	
737173	2025.03.20	2025.03.20	FENÓMENO INFINITO LDA.	PT	35 41	
737197	2025.03.20	2025.03.20	CLÍNICA DENTÁRIA DE ATÃES LDA.	PT	44	
737211	2025.03.20	2025.03.20	ANTÓNIO MANUEL VIEIRA LOPES	PT	35 43 44	
737214	2025.03.20	2025.03.20	ÉRICA ALEXANDRA FERNANDES MONTEIRO	PT	25 37 40	
737215	2025.03.20	2025.03.20	CIFRAMÉTRICA, LDA	PT	43	
737216	2025.03.20	2025.03.20	BUSCALCANÇAR - UNIPessoal LDA	PT	35 42	
737220	2025.03.20	2025.03.20	PEDRO ALBINO ANDRADE DE BARROS	PT	01 06 09 11 19 37	
737221	2025.03.20	2025.03.20	NUNO RICARDO CALHEIROS DE ARAÚJO	PT	09 42	
737222	2025.03.20	2025.03.20	DIAMETRO OBLÍQUO LDA	PT	06 07	
737223	2025.03.20	2025.03.20	PREMISSA TATUADA UNIPessoal LDA	PT	36	
737224	2025.03.20	2025.03.20	MICAELA SORAIA DANIEL FÉLIX	PT	04	
737226	2025.03.20	2025.03.20	RUI MIGUEL ANDRÉ CASTELO	PT	20 44	
737229	2025.03.20	2025.03.20	ÓSCAR EMANUEL RATOLA BRANCO	PT	39	
737272	2025.03.20	2025.03.20	COOPERATIVA AGRÍCOLA DE BEJA E BRINCHES, CRL	PT	29	
737304	2025.03.20	2025.03.20	ANA TERESA MAIA SAMPAIO	PT	44	
737306	2025.03.20	2025.03.20	JOEL PÓVOA SILVA - PERSONAL DEVELOPMENT UNIPessoal LDA	PT	37	
737307	2025.03.20	2025.03.20	ANA MIGUEL GOULÃO CORDEIRO	PT	37 41	
737308	2025.03.20	2025.03.20	EZ-TEAM, LDA	PT	41	

Vigências por sentença

Processo	Data do registo	Data da sentença	Nome do 1º requerente/titular	País resid.	Classes (Nice)	Observações
459363	2010.04.21	2025.02.26	MELIM & TEIXEIRA - CONSULTORES EM TURISMO E ARQUITECTURA, SOCIEDADE UNIPESSOAL, LDA.	PT	35	averbamento do levantamento da penhora processo 26187/09.9yylsb - comarca de lisboa - instância central - 1ª secção de execução - j7 exequente: pedro alves teixeiraexecutado: melim & teixeira - consultores em turismo e arquitectura, sociedade unipessoal, lda.

Recusas

Processo	Data do pedido	Data da recusa	Nome do 1º requerente/titular	País resid.	Classes (Nice)	Observações
701758	2023.03.08	2025.03.18	ALMV CONSULTORIA UNIPESOAL LDA	PT	28 41 44	arts. 232.º, n.º 1, al. b); 229.º n.º 5 do cpi.
727983	2024.07.01	2025.03.19	MELÂNIA PIÇARRA UNIPESOAL LDA	PT	25	arts. 232.º n.º 1 al. b) e 229.º n.º 8 do cpi
731465	2024.09.12	2025.03.20	HAPPY FOOD LDA	PT	43	nos termos da alínea b) e h), n.º 1, do artigo 232º; 238.º; e do n.º 3 do artigo 229.º, todos do cpi
731924	2024.09.21	2025.03.20	FIRMAMENTO DO SUCESSO - UNIPESOAL LDA	PT	35 36	nos termos da alínea b) e h), n.º 1, do artigo 232º; 238.º; e do n.º 3 do artigo 229.º, todos do cpi
732622	2024.10.04	2025.03.19	JOSÉ GOMES DE SÁ	PT	41	arts. 209.º n.º 1 al. a); 231.º n.º 1 al. b) e 229.º n.º 5 do cpi
733054	2024.10.12	2025.03.20	JOCIRA LAURICEL MOREIRA DOMINGUES	PT	30	nos termos da alínea b) e h), n.º 1, do artigo 232º; 238.º; e do n.º 3 do artigo 229.º, todos do cpi
733084	2024.10.11	2025.03.19	HUGO MIGUEL BOTO ALVES FREIRE	PT	35	arts. 232.º, n.º 1, al. b); 229.º n.º 5 do cpi 2018
733088	2024.10.11	2025.03.19	HORIZONQUALITY - UNIPESOAL, LDA	PT	39	arts. 232.º, n.º 1, al. b); 229.º n.º 5 do cpi 2018
733110	2024.10.14	2025.03.19	EXPANDPERFECTION - UNIPESOAL LDA	PT	24	arts. 209.º, n.º 1, al. a); 231.º, n.º 1, al. b); 229.º, n.º 5 cpi 2018
733115	2024.10.14	2025.03.19	JOSÉ ORLANDO PENELA FERREIRA	PT	33	arts. 232.º, n.º 1, al. b); 229.º n.º 5 do cpi 2018
733171	2024.10.15	2025.03.19	GUSTAVO MANUEL SIMOES MENDEZ	PT	43	arts. 232.º, n.º 1, al. b); 229.º n.º 5 do cpi 2018
735122	2024.11.15	2025.03.20	ANTONIO RUIVO UNIP LDA	PT	37	nos termos da alínea b) e h), n.º 1, do artigo 232º; 238.º; e do n.º 3 do artigo 229.º, todos do cpi

Renovações

N.ºs 124 789, 124 790, 130 852, 131 352, 195 061, 229 079, 229 649, 229 650, 229 651, 229 654, 229 655, 229 656, 229 657, 229 658, 229 659, 229 660, 229 661, 229 665, 229 666, 229 667, 229 668, 229 669, 229 672, 229 679, 229 682, 229 683, 229 684, 229 685, 229 686, 229 688, 231 543, 236 550, 297 219, 297 433, 297 750, 297 751, 298 593, 301 356, 301 357, 377 476, 378 854, 378 855, 382 241, 382 614, 382 814, 383 310, 386 162, 386 239, 386 427, 386 726, 386 904, 387 921, 387 935, 531 171, 532 478, 540 205, 540 366, 540 627, 540 829, 541 648, 542 262, 542 480, 542 663, 543 606, 544 893, 545 930, 546 352, 546 383, 546 671, 547 217, 547 474, 548 526, 548 556, 548 814 e 548 896.

Caducidades por sentença

Processo	Data do pedido	Data da sentença	Nome do 1º requerente/titular	País resid.	Classes (Nice)	Observações
709526	2023.07.28	2024.12.16	PHB - ADMINISTRAÇÃO E GESTÃO, S.A.	PT	33	a sentença do tribunal da propriedade intelectual, juiz 1, proc. 315/24.2yhlsb, julga o recurso improcedente e mantém o despacho que recusou o registo da marca.

Averbamentos**Transmissões**

Processo	Data do averbamento	Antigo requerente/titular	País resid.	Atual requerente/titular	País resid.	Observações
133691	2025.03.12	JOSÉ PEDRO ANTÃO GOMES TOMÉ MARIA DE FÁTIMA TEIXEIRA DE SOUSA	PT PT	TIAGO & ISILDA BRANDÃO, LDA.	PT	
133693	2025.03.12	JOSÉ PEDRO ANTÃO GOMES TOMÉ MARIA DE FÁTIMA TEIXEIRA DE SOUSA	PT PT	TIAGO & ISILDA BRANDÃO, LDA.	PT	
445145	2025.03.12	MONTANHÊS COMERCIAL - PRODUTOS ALIMENTARES, LDA.	PT	SOGENAVE - SOCIEDADE GERAL DE ABASTECIMENTOS À NAVEGAÇÃO E INDÚSTRIA HOTELEIRA, S.A.	PT	
539200	2025.03.10	SARAIVA MOREIRA & CARDOSO LDA	PT	HUGO JORGE CARDOSO DOS SANTOS	PT	
563698	2025.03.10	ANO - SISTEMAS DE INFORMÁTICA E SERVIÇOS, LDA.	PT	ANO SOFTWARE - SISTEMAS DE INFORMAÇÃO, LDA.	PT	
661701	2025.03.12	REGISTO NACIONAL DE PESSOAS COLECTIVAS - BOLSA DE MARCAS	PT	SCALYPRUNG, LDA.	PT	
693749	2025.03.11	MARQUES & FILHO LDA	PT	PADARIA DA PRAÇA, UNIPessoal, LDA.	PT	
698788	2025.03.12	REGISTO NACIONAL DE PESSOAS COLECTIVAS - BOLSA DE MARCAS	PT	ANA CATARINA FERREIRA MARQUES	PT	
707737	2025.03.10	WIZENI - BUSINESS MANAGEMENT, LDA.	PT	MOZ'ART - MOZAMBIQUE HANDICRAFT, LDA	PT	

Licenças de exploração

Processo	Data do averbamento	Nome do 1º requerente/titular	País resid.	Nome do concessionário	País resid.	Observações
734312	2025.03.17	JOÃO MARTINHO VILAÇA DA COSTA	PT	PITÉU TRANSMONTANO, UNIPessoal LDA.	PT	LICENÇA DE EXPLORAÇÃO EXCLUSIVA.

Outros averbamentos (artigo 29.º)

Processo	Data do averbamento	Nome do 1º requerente/titular	País resid.	Observações
392420	2025.03.06	MASSA INSOLVENTE DE FLOWER BE - CONFECÇÃO E MODA, LDA.	PT	AVERBAMENTO DA APREENSÃO PROCESSO 2160/25.9T8LSB TRIBUNAL JUDICIAL DA COMARCA DE LISBOA JUÍZO DE COMÉRCIO DE LISBOA JUIZ 1 INSOLVENTE: FLOWER BE - CONFECÇÃO E MODA, LDA. CREDOR: BANCO COMERCIAL PORTUGUÊS, S.A. E OUTRO(S).
626442	2025.02.19	WAKARU CONSULTING LDA	PT	AVERBAMENTO DA PENHORA PROCESSO Nº 10605/24.9T8LRS TRIBUNAL JUDICIAL DA COMARCA DE LISBOA NORTE LOURES JUÍZO EXECUÇÃO JUIZ 1 EXEQUENTE: ANA CRISTINA MARTINS CASTRO EXECUTADO: WAKARU CONSULTING, LDA.
636372	2025.03.10	MASSA INSOLVENTE DE QUINTAS DE VILA GARCIA - SOCIEDADE AGRÍCOLA E COMERCIAL, LDA.	PT	AVERBAMENTO DA APREENSÃO PROCESSO Nº 1656/24.4T8AMT TRIBUNAL JUDICIAL DA COMARCA DO PORTO ESTE JUÍZO DE COMÉRCIO DE AMARANTE JUIZ 3 INSOLVENTE: QUINTAS DE VILA GARCIA - SOCIEDADE AGRÍCOLA E COMERCIAL LDA. CREDOR: AGROGARANTE-SOCIEDADE DE GARANTIA MÚTUA, S.A. E OUTRO(S)
687079	2025.03.10	MASSA INSOLVENTE DE QUINTAS DE VILA GARCIA - SOCIEDADE AGRÍCOLA E COMERCIAL, LDA.	PT	AVERBAMENTO DA APREENSÃO PROCESSO Nº 1656/24.4T8AMT TRIBUNAL JUDICIAL DA COMARCA DO PORTO ESTE JUÍZO DE COMÉRCIO DE AMARANTE JUIZ 3 INSOLVENTE: QUINTAS DE VILA GARCIA - SOCIEDADE AGRÍCOLA E COMERCIAL LDA. CREDOR: AGROGARANTE-SOCIEDADE DE GARANTIA MÚTUA, S.A. E OUTRO(S)

Desistências

Processo	Data do pedido	Data da desistência	Nome do 1º requerente/titular	País resid.	Classes (Nice)	Observações
736205	2024.12.04	2025.03.19	UMBELINO & FERREIRA, LDA	PT	35 41	PEDIDO JÁ PUBLICADO

Renovações Parciais

A publicação das renovações parciais a seguir indicadas corresponde à renúncia para a parte do direito que não foi objeto de renovação

Processo	Data da renovação	Observações
536762	2025.03.17	RENOVAÇÃO PARCIAL DO REGISTO, APENAS NO QUE RESPEITA AOS PRODUTOS E SERVIÇOS DAS CLASSES 25 E 41.

Pedidos e Avisos de Deferimento de Revalidação

Processo	Data do pedido de revalidação	Data de despacho de deferimento	Requerente / titular	Observações
374343	2025.03.10	2025.03.19	CVD COMPANHIA DOS VINHOS DO DOURO LDA	
374344	2025.03.10	2025.03.19	CVD COMPANHIA DOS VINHOS DO DOURO LDA	
520355	2025.03.07	2025.03.19	ARTCHIADO COMUNICAÇÃO VISUAL, LDA.	
705019	2025.03.07	2025.03.19	ALEXANDRE MANUEL BARROSO DE SOUSA	

REGISTO INTERNACIONAL DE MARCAS**Concessões**

Processo	Data do registo	Data do despacho	Nome do 1º requerente/titular	País resid.	Classes (Nice)	Observações
1766159	2023.11.13	2025.03.19	BEIERSDORF AG	DE	03	
1774692	2023.09.27	2025.03.18	ST 1 IP SÀRL	CH	33	

REGISTO DE LOGÓTIPOS

Pedidos

De acordo com o artigo 286.º do Código da Propriedade Industrial, a seguir se publicam os pedidos de registo de logótipos; da data de publicação do presente aviso começa a contar-se o prazo de dois meses para a apresentação de reclamações de quem se julgar prejudicado pela eventual concessão dos mesmos, em conformidade com o artigo 17.º do mesmo Código.

- | | | | |
|--|------------|--|------------|
| (210) 57899 | LOG | (210) 57909 | LOG |
| (220) 2025.03.11 | | (220) 2025.03.12 | |
| (730) PT NEPTUNOSABER S.A. | | (730) PT BRUNO GONÇALO SILVA REBELO | |
| (512) 30111 CONSTRUÇÃO DE EMBARCAÇÕES METÁLICAS E ESTRUTURAS FLUTUANTES, EXCEPTO DE RECREIO E DESPORTO | | (512) 47711 COMÉRCIO A RETALHO DE VESTUÁRIO PARA ADULTOS, EM ESTABELECIMENTOS ESPECIALIZADOS | |
| CONSTRUÇÃO DE EMBARCAÇÕES METÁLICAS E ESTRUTURAS FLUTUANTES, EXCEPTO DE RECREIO E DESPORTO; CAE 43221 - INSTALAÇÃO DE CANALIZAÇÕES; CAE 42910 - ENGENHARIA HIDRÁULICA. | | COMÉRCIO A RETALHO DE VESTUÁRIO PARA ADULTOS, EM ESTABELECIMENTOS ESPECIALIZADOS | |
| (591) | | (591) PRETO | |
| (540) | | (540) | |



(531) 24.1.12 ; 24.11.7



- | | | |
|---|------------|--------------|
| (210) 57908 | LOG | (531) 2.9.14 |
| (220) 2025.03.11 | | |
| (730) PT PROSAS D'OUTONO, LDA | | |
| (512) 87301 ACTIVIDADES DE APOIO SOCIAL PARA PESSOAS IDOSAS, COM ALOJAMENTO | | |
| ATIVIDADES DE APOIO SOCIAL EM ESTRUTURAS RESIDENCIAIS PARA PESSOAS IDOSAS | | |

(591)
(540)



(531) 5.1.16

- | | |
|---|------------|
| (210) 57910 | LOG |
| (220) 2025.03.12 | |
| (730) PT MÃOS SINCERAS LDA | |
| (512) 45110 COMÉRCIO DE VEÍCULOS AUTOMÓVEIS LIGEIOS | |
| COMÉRCIO DE VEÍCULOS AUTOMÓVEIS LIGEIOS | |
| (591) | |
| (540) | |



(531) 18.1.9

Concessões

Processo	Data do registo	Data do despacho	Nome do 1º requerente/titular	País resid.	Observações
57316	2025.03.18	2025.03.18	ANTÓNIO TRUTA, UNIPessoal LDA	PT	
57517	2025.03.20	2025.03.20	EMANUEL RICARDO AGUDO BAIÃO	PT	
57564	2025.03.20	2025.03.20	MEGABIKE, LDA.	PT	
57571	2025.03.20	2025.03.20	REMODELAÇÕES DO BAIRRO, REABILITAÇÃO E MANUTENÇÃO DE IMÓVEIS, UNIPessoal LDA	PT	
57580	2025.03.20	2025.03.20	VIPREMI - FABRICAÇÃO DE PRODUTOS EM BETÃO, UNIPessoal, LDA.	PT	
57583	2025.03.20	2025.03.20	RICARDO CRUZ - SERVIÇOS DE SAÚDE E EMERGÊNCIA, UNIPessoal LDA	PT	
57585	2025.03.20	2025.03.20	INÊS LOURO DA COSTA	PT	

Renovações

N.ºs 6 871, 34 031, 35 032 e 35 033.

Renúncias

Processo	Data do registro	Data da renúncia	Nome do 1º requerente/titular	País resid.	Observações
34870	2015.08.27	2025.03.19	GABRIEL MANUEL SARAIVA RODRIGUES	PT	

Pedidos e Avisos de Deferimento de Revalidação

Processo	Data do pedido de revalidação	Data de despacho de deferimento	Requerente / titular	Observações
4196	2025.03.10	2025.03.19	ASSOCIAÇÃO DE COMANDOS	

AGENTES OFICIAIS DE PROPRIEDADE INDUSTRIAL

(Os Agentes Oficiais da Propriedade Industrial, como tal reconhecidos pelo Instituto Nacional da Propriedade Industrial, podem promover actos e termos do processo sem necessidade de juntar procuração).

João Mascarenhas de Vasconcelos

- Cartório: Av. Duque D'Ávila, 32-1º – 1000-141 LISBOA
- Tel.: 21 3547763 – Fax: 21 3560486
- E-mail: geral@fdnovaes.com

João Pereira da Cruz

- Cartório: Rua Vitor Cordon, 10-A – 1249-103 LISBOA
- Tel.: 21 3475020 – Fax: 21 3421885 e 21 3424583
- E-mail: joaopacruz@jpcruz.pt
- Web: www.jpereiradacruz.pt

Vitor Hugo Ramalho da Costa França

- Cartório: Av. Duque D'Ávila, 32 - 1º – 1000-141 LISBOA
- Tel.: 21 3547574 – Fax: 21 3528473 e 21 35511 03
- E-mail: costa.franca@costafranca.pt

Jorge Afonso Cruz

- Cartório: Rua Vitor Cordon , 10-A – 1249-103 LISBOA
- Tel.: 21 3475020 – Fax: 21 3421885 e 21 3424583
- E-mail: jorgeacruz@jpcruz.pt
- Web: www.jpereiradacruz.pt

Marta Burnay da Costa Pessoa Bobone

- Cartório: Travessa do Jardim à Estrela, 28 – 1350-186 LISBOA
- E-mail: bobone@zonmail.pt

Maria Silvina Vieira Pereira Ferreira

- Cartório: Av. Casal Ribeiro, 50 - 3º, 1000-093 LISBOA
- Tel.: 21 3815050 – Fax: 21 3831150/21 381 33 93
- E-mail: sferreira@clarkemodet.com.pt

Maria Eugénia Martinez

- Cartório: Rua Vitor Cordon, 10-A – 1249-103 LISBOA
- Tel.: 21 3475020 – Fax: 21 3421885 e 21 3424583
- E-mail: mariaeugeniamartinez@jpcruz.pt
- Web: www.jpereiradacruz.pt

Maria do Rosário May Pereira da Cruz

- Cartório: Av. Duque d'Ávila, 66, 7º - 1050-083 LISBOA
- Tel.: 21 387 69 61 - Fax: 21 387 75 96
- E-mail: furtado@furtado.pt

Nuno Cruz

- Cartório: Rua Vitor Cordon , 10-A – 1249-103 LISBOA
- Tel.: 21 3475020 – Fax: 21 3421885 e 21 3424583
- E-mail: nunocruz@jpcruz.pt
- Web: www.jpereiradacruz.pt

Raquel da Costa França

- Cartório: Av. Duque D'Ávila, 32 – 1º – 1000-141 LISBOA
- Tel.: 21 3547574 – Fax: 21 3528473 e 21 3551103
- E-mail: costa.franca@netcabo.pt

António José Pissarra Dias Machado

- Cartório: Av. José Gomes Ferreira, 15 – 3ºL, 1495-139 ALGÉS
- Tel.: 21 3241530 – Fax: 21 3422446 e 21 3476656
- E-mail: marcpat@agcunhaferreira.pt
- Web: www.agcunhaferreira.pt

José Eduardo de Sampaio

- Cartório: Rua do Salitre, 195 – 1269-063 LISBOA
- Tel.: 21 3841300 – Fax: 21 3875775
- E-mail: jedc@jedc.pt
- Web: www.jedc.pt

João Carlos Sardiña de Barros

- Cartório: Rua Rodrigo da Fonseca, 72 – 3º Esq. - 1250-193 LISBOA
- Tel.: 213863466
- E-mail: gmr@magalhaes-adv.pt

Isabel Carvalho Franco

- Cartório: Rua do Salitre, 195 – 1269-063 LISBOA
- Tel.: 21 3841300 – Fax: 21 3875775
- E-mail: isabel.franco@jedc.pt
- Web: www.jedc.pt

Álvaro Albano Duarte Catana

- Cartório: Avenida Marquês de Tomar, 44 - 6º - 1069 - 229 LISBOA
- Tel.: 217 613 490 – Fax: 217 613 499
- E-mail: alvaro.duarte@aduarateassoc.com
- Web: www.aduarateassoc.com

José Eduardo Dinis de Carvalho

- Cartório: Rua do Salitre, 195 – 1269-063 LISBOA
- Tel.: 21 3841300 – Fax: 21 3875775
- E-mail: jedc@jedc.pt
- Web: www.jedc.pt

Fernando António Ferreira Magno

- Cartório: Av. José Gomes Ferreira, 15 – 3ºL, 1495-139 ALGÉS
- Tel.: 21 3241530 – Fax: 21 3422446 e 21 3476656
- E-mail: marcpat@agcunhaferreira.pt
- Web: www.agcunhaferreira.pt

António Côte-Real

- Cartório: Av. 5 de Outubro, 16, 2º Esq. - 1050-056 LISBOA
- Tel.: 21 7801963
- E-mail: sgcr@sgcr.pt

José Luís Arnaut

- Cartório: Rua Castilho, 50, 1250-071 LISBOA
- Tel.: 21 0958100 – Fax: 21 0958155
- E-mail: jarnaut@rpa.pt

José Motta Veiga

- Cartório: Rua João Penha, 10 – 1250-131 LISBOA
- Tel.: 213841120 - Tlm: 919146060
- E-mail: mottaveiga@mail.telepac.pt | geral@mottaveiga.com
- Web: www.mottaveiga.com

Pedro da Silva Alves Moreira

- Cartório: Rua Tomás Ribeiro, nº 45 – 2º Andar, 1050-225 LISBOA
- Tel.: 210545500 – Fax: 21 3978754
- E-mail: pedro.moreira@rcf.pt
- Web: www.rcf.pt

João Luís Garcia

- Cartório: Av. 5 de Outubro, 16, 2º Esq. - 1050-056 LISBOA
- Tel.: 21 7801963
- E-mail: sgcr@sgcr.pt

Manuel António Durães da Conceição Rocha

- Cartório: Lagoas Park - Edifício 7, 1º Piso – 2740-244 PORTO SALVO
- Tel.: 21 1224726
- E-mail: info.portugal@herrero.pt

Gonçalo de Magalhães Moreira Rato

- Cartório: Rua Rodrigo da Fonseca, 72 – 3º Esq, 1250-193 LISBOA
- Tel.: 21 3875201 - Fax: 21 3875200
- E-mail: gmr@magalhaes-adv.pt

José Raúl de Magalhães Simões

- Cartório: Av. 5 de Outubro, 16, 2º Esq. - 1050-056 LISBOA
- Tel.: 21 7801963
- E-mail: sgcr@sgcr.pt

Maria das Dores Marques Banheiro Meira

- Cartórios: Rua Quirino da Fonseca, 29 – 5º Esq. – 1000-251 LISBOA
e Av. Luísa Todi, 277, 2º, E-1 – 2900-452 SETÚBAL
- Tel.: 21 8436250 e 265 540240 – Fax: 21 8436251 e 265 540241
- E-mail: tecnimarca@gmail.com
- Web: www.tecnimarca.pt e www.tecnimarca.com

Martim Luís Gomes de Araújo de Arantes e Oliveira

- Cartório: Rua Tomás Ribeiro, nº 45 – 5º Esq., 1050-225 LISBOA
- Tel.: 21 3907373 – Fax: 21 3978754
- E-mail: rcf@rcf.pt

Dina Maria Martins Pereira Soares

- Cartório: Av. José Gomes Ferreira, 15 – 3ºL, 1495-139 ALGÉS
- Tel.: 21 3241530 – Fax: 21 3422446 e 21 3476656
- E-mail: marcpat@agcunhaferreira.pt
- Web: www.agcunhaferreira.pt

Carmen Cristina Martins Garcia de Pina Alcobia Galinha

- Cartório: Avenida Ressano Garcia nº 6 R/c. Esq. - 1070-237 LISBOA
- Tel.: +351 213 712 737 - Fax:+351 213 874 726
- E-mail: carmenpina@sapo.pt

Ana Maria Ferreira Pereira da Silva Veiga

- Cartório: Rua Ator Chaby Pinheiro, 5 A - 2795-060 LINDA A VELHA
- Tel.: 914930808
- E-mail: apsilvaveiga@netcabo.pt

Luís Silva Carvalho

- Cartório: Rua Vitor Cordon, 10-A, – 1249-103 LISBOA
- Tel.: 21 3475020 – Fax: 21 3421885 e 21 3424583
- E-mail: lsc@jpcruz.pt
- Web: www.jpereiradacruz.pt

Alberto Canelas

- Cartório: Rua Vitor Cordon , 10-A – 1249-103 LISBOA
- Tel.: 21 3475020 – Fax: 21 3421885 e 21 3424583
- E-mail: acanelas@jpcruz.pt
- Web: www.jpereiradacruz.pt

César Manuel de Bessa Monteiro

- Cartório: Av. Infante D. Henrique, 26 - 1149-096 LISBOA
- Tel.: 21 723 18 00 – Fax: 21 723 1899
- E-mail: bessa.monteiro@abreuadvogados.com
- Web: www.abreuadvogados.com

Paulo Alexandre Pinto Correia Rodrigues da Graça

- Cartório: Av. Almirante Reis, 104 - 5º – 1150-022 LISBOA
- Tel.: 21 8110051 – Fax: 21 8141605
- E-mail: paulo.graca-82931@advogados.oa.pt

Miguel Camargo de Sousa Eiró

- Cartório: Av. Fontes Pereira de Melo, 15 – 7º – 1050-115 LISBOA
- Tel.: 21 3160324 – Fax: 21 3150826
- E-mail: miguel.eiro@mail.telepac.pt

Elsa Maria Martins Barreiros Amaral Canhão

- Cartório: Rua Tomás Ribeiro, nº 45 – 2º Andar, 1050-225 LISBOA
- Tel.: 210545500 – Fax: 21 3978754
- E-mail: elsa.canhao@rcf.pt
- Web: www.rcf.pt

Joaquim Maria Calado Marques

- Cartório: Av. Álvares Cabral, 47 - R/C - 1250-015 LISBOA
- Tel.: 21 381 46 40 – Fax: 21 381 46 41
- E-mail: jcaladomarques@esc-advogados.pt

Ana Teresa Pulido

- Cartório: Al. D. Afonso Henriques, 72 - 6ºesq., 1000-125 LISBOA
- Tel.: 936792055
- E-mail: atp-67251@advo.oa.pt

Vera Araújo Arnaut

- Cartório: Av. Eng Duarte Pacheco, Torre 2, 9.º - Sala 3. – 1070 – 102 LISBOA
- Tel.: 21 384 01 97/8 – Fax: 21 384 01 99
- E-mail: vera.araujo@notarios.pt

Luísa Guerreiro

- Cartório: Rua Raul Proença, 3 - 2820-478 CHARNECA DA CAPARICA
- Tel: 21 821 23 47
- E-mail: luisague@netcabo.pt
- Web: www.lguerreiro.com

Olga Maria Rocha da Cruz Landim

- Cartório: Av. Casal Ribeiro, 50 - 3º, 1000-093 LISBOA
- Tel.: 21 3815050 e 21 3815054 – Fax: 21 3831150 e 21 3813393
- E-mail: info@clarkemodet.com.pt

Paulo Pelayo de Sousa

- Cartório: Rua de Sá da Bandeira, 706 – 2.º. Esq.º – 4000-432 PORTO
- Tel.: 22 2046120 – Fax: 22 2080728
- E-mail: geral@arlindodesousa.pt

Pedro Pelayo de Sousa

- Cartório: Rua de Sá da Bandeira, 706 – 2º. Esq. – 4000-432 PORTO
- Tel.: 22 2046120 – Fax: 22 2080728
- E-mail: geral@arlindodesousa.pt
- Web: www.arlindodesousa.pt

Pedro Manuel Branco da Cruz

- Cartório: Av. Duque de Loulé, 1 – 7º Esq. – 1050-085 LISBOA
- Tel.: 21 3535233 – Fax: 21 3535259
- E-mail: lex@cruzadvogados.com

Vítor Luís Ribeiro Cardoso

- Cartório: Rua Jaime Cortesão, nº 62 - 2910-538 SETÚBAL
- Tel.: 265 233 158 - TLM: 937250536 - Fax: 265 233 158
- E-mail: marcasespatentes@ribeirocardoso.com

Abel Dário Pinto de Oliveira

- Cartório: Rua Nossa Senhora de Fátima, 419 - 3º - Frente - 4050-428 PORTO
- Tel.: 22 600 80 94 e 22 016 02 04 – Fax: 22 600 80 95
- E-mail: geral@ampporto.com

Alexandra Costa Paixão

- Cartório: Av. António Augusto de Aguiar, nº 148, 4C e 5C - 1050-021 LISBOA
- Telemóvel: 919830742
- E-mail: fastfiling@fast-filing.com

Ana Bárbara Emauz de Melo Portugal de Sampaio

- Cartório: Rua do Salitre, 195 – 1269-063 LISBOA
- Tel.: 21 3841300 – Fax: 21 3875775
- E-mail: ana.sampaio@jedc.pt
- Web: www.jedc.pt

Ana Maria Gonçalves Fidalgo

- Cartório: Av. Casal Ribeiro, 50 - 3º, 1000-093 LISBOA
- Tel.: 21 3815050 – Fax: 21 3831150
- E-mail: afidalgo@clarkemodet.com.pt

Anabela Teixeira de Carvalho

- Cartório: Edifício Net - Rua de Salazares, n.º 842 - 4149-002, PORTO
- Tel.: 220028916 - Fax: 225322066
- E-mail: anabela.carvalho@patents.pt
- Web: <http://patentree.eu/>

António Jorge Mateus Andrade

- Cartório: Av. Infante D. Henrique, 26 - 1149-096 LISBOA
- Tel.: 21 7231800 - Fax: 21 7231899
- E-mail: antonio.andrade@abreuadvogados.com
- Web: www.abreuadvogados.com

Bruno Braga da Cruz

- Cartório: Rua Castilho, 67, 1º 1250-068 LISBOA
- Tel.: (+351) 213 849441 - Fax: (+351) 213 849449
- E-mail: brunobragadacruz-127791@adv.oo.pt
- Web: <https://www.glawyers.eu/>

Carla Maria Santos Pinheiro

- Cartório: Edifício Oceanus - Avenida da Boavista, 3265 - 3º andar, Escr. 3.4 – 4100-137 PORTO
- Tel.: 22 5323340 – Fax: 22 5323349
- E-mail: cpinheiro@clarkemodet.com.pt

Cláudia Pimenta Monteiro de Medina Barbosa Xara-Brasil Nogueira

- Cartório: Av. Maria Helena Vieira da Silva, 40, 1º Dto.– 1750-184 LISBOA
- Tm.: 96 297 25 10
- E-mail: cxarabrasil@gmail.com

Cristina Antónia de Almeida Carvalho

- Cartório: Av. 5 de Outubro, 16, 2º Esq - 1050-056 LISBOA
- Tel.: 217 80 19 63
- E-mail: sgcr@sgcr.pt

Filipe Teixeira Baptista

- Cartório: Edifício Heron Castilho - Rua Braamcamp, 40 – 5 E - 1250-050 LISBOA
- Tel.: 211 914 169 - Fax: 211 914 166
- E-mail: filipe.baptista@bma.com.pt
- Web: www.bma.com.pt

Gonçalo Maria Cabral da Cunha Ferreira

- Cartório: Tv do Froes 10 A – 2000-145 SANTARÉM
- Tel.: 916093424
- E-mail: goncalo@cfadvogados.com

Gonçalo Santos da Cunha de Paiva e Sousa

- Cartório: Rua dos Bacalhoeiros, 4 – 1100-070 LISBOA
- Tel.: 218 823 990– Fax: 218 823 997
- E-mail: goncalo.sousa@gastao.eu
- Web: www.gastao.eu

Inês de Carvalho Simões

- Cartório: Rua Vitor Cordon , 10-A – 1249-103 LISBOA
- Tel.: 21 3475020/30 – Fax: 21 3421885 e 21 3424583
- E-mail: inessimoes@jpcruz.pt
- Web: www.jpereiradacruz.pt

João M. Pimenta

- Cartório: Rua Vitor Cordon, 10-A – 1249-103 LISBOA
- Tel.: 21 3475020/30 – Fax: 21 3421885 e 21 3424583
- E-mail: joaopimenta@jpcruz.pt
- Web: www.jpereiradacruz.pt

João Sardinha

- Cartório: Rua Vitor Cordon , 10-A – 1249-103 LISBOA
- Tel.: 21 3475020/30 – Fax: 21 3421885 e 21 3424583
- E-mail: joaosardinha@jpcruz.pt
- Web: www.jpereiradacruz.pt

João Paulo Sena Mioludo

- Cartório: Rua Tomás Ribeiro, n.º 45 - 2º Andar, 1050-225 LISBOA
- Tel.: 963075786
- E-mail: joao.mioludo@rcf.pt
- Web: www.rcf.pt

Luís Gonçalo Moura Cavaleiro de Ferreira

- Cartório: Av. Álvares Cabral, 47, 1º – 1250-015 LISBOA
- Tel.: 213 806 530 – Fax: 213 806 531
- E-mail: cavaleiro.ferreira@leonelalves.com

Marco Alexandre Gomes da Silva Pires de Sousa

- Cartório: Rua Quinta do Monte, 96 - 1º Dtº - 4805-151 CALDAS DAS TAIPAS
- Tel. 936954610 – Fax: 253471946
- E-mail: marcopires.sousa-9680p@adv.oa.pt

Maria do Carmo Ferreira Fernandes Simões

- Cartório: Av. Duque de Ávila, 66, 7º - 1050 - 083 LISBOA
- Tel.: 21 3876961 – Fax: 21 3877596
- E-mail: furtado@furtado.pt

Maria Manuel Ramos Lucas

- Cartório: Praça de Portugal n.º. 7C - 1ºD - 2910-640 SETÚBAL
- Tel.: 265 228685 – Fax: 265 228637
- E-mail: mmlucas@marquesmarcas.com

Maria Teresa Delgado

- Cartório: Lagoas Park - Edifício 7, 1º Piso – 2740-244 PORTO SALVO
- Tel.: 21 1224726
- E-mail: tdelgado@herrero.pt

Miguel Quintans

- Cartório: Rua Castilho, 50, 1250-071 LISBOA
- Tel.: 21 0958109 – Fax: 21 0958155
- E-mail: miguel.quintans@cmsportugal.com
- Web: www.cms.law/pt

Ricardo Souto Soares Henriques

- Cartório: Av. Infante D. Henrique, 26 – 1149-096 LISBOA
- Tel.: 21 7231800 – Fax: 21 7231899
- E-mail: ricardo.henriques@abreuadvogados.com
- Web: www.abreuadvogados.com

Teresa Colaço Dias

- Cartório: Av. Duque de Ávila, 66, 7º- 1050-083 LISBOA
- Telef.: 351 21 387 69 61 - Fax: 351 21 387 75 96
- E-mail: teresa.dias@furtado.pt
- Web: www.furtado.pt

Teresa Maria Ferreira Pereira da Silva Garcia

- Cartório: R. Soldados da Índia, 72 – 1400-340 LISBOA
- Tel.: 21 3017086
- E-mail: garcia.teresa@netcabo.pt

Paulo Jorge Monteverde Plantier Saraiva Maia

- Cartório: Edifício Heron Castilho, Rua Braamcamp, 40 – 5E - 1250-050 LISBOA
- Tel.: 213 806 530 - Fax: 213 806 531
- E-mail: paulo.monteverde@bma.com.pt
- Web: www.bma.com.pt

Águeda Silva

- Cartório: Rua 4 de Outubro, 821 - 4810-485 GUIMARÃES
- E-mail: aguedasilva@gmail.com

Ana Bela Ferreira

- Cartório: Av. 5 de Outubro, 16, 2º Esq. - 1050-056 LISBOA
- Tel.: 217801963
- E-mail: sgcr@sgcr.pt
- Web: www.sgcr.pt

Margarida Martinho do Rosário

- Cartório: Rua dos Bacalhoeiros, 4 - 1100-070 LISBOA
- Tel.: 218823990 – Fax: 218823997
- E-mail: gcf@gastao.eu
- www.gastao.eu

Ana Rita Vilhena

- Cartório: Rua Vitor Cordon, 10-A – 1249-103 LISBOA
- Tel.: 21 3475020 – Fax: 21 3421885 e 21 3424583
- E-mail: anaritavilhena@jpcruz.pt
- Web: www.jpereiradacruz.pt

António Trigueiros de Aragão

- Cartório: : Rua Tomás Ribeiro, n.º 45 - 2º Andar, 1050-225 LISBOA
- Tel.: 210545500
- E-mail: ata@taglobal.pt
- Web: www.rcf.pt

Carmina Cardoso

- Cartório: Largo de São Carlos, 3 - 1200-410 LISBOA
- Tel.: 213583620 – Fax: 213159434
- E-mail: c.cardoso-183171@adv.oa.pt.

Elsa Maria Bruno Guilherme

- Cartório: Avenida da Liberdade, nº 258, 6º Andar - 1250-149 LISBOA
- Tel.: ++351 215 943 993
- E-mail: elsagui76@gmail.com

Filipe Pedro

- Cartório: Rua Varela Silva, 3 - 2º Dto. - 2730-233 BARCARENA
- E-mail: filipedro@netcabo.pt

Francisca Ferreira Pinto

- Cartório: Av. da República, 25 - 1º - 1050-186 LISBOA
- Tel.: 213821200 – Fax: 213877109
- E-mail: francisca.ferreira.pinto@garrigues.com / gcf@garrigues.com

Hugo Monteiro de Queirós

- Cartório: Av. Fontes Pereira de Melo, 43 - 1050-119 LISBOA
- Tel.: +351 213 197 311 – Tlm: +351 934 301 498
- E-mail: hugo.monteiroqueiros@plmj.pt
- Web: www.plmj.com

Isabel Bairrão

- Cartório: Rua Pedro Calmon, 7, 3.º Esquerdo, 1300-454 LISBOA
- Tel.: 926606856
- E-mail: ibairrao@gmail.com

Joana Mata

- Cartório: Rua Bernardo Lima, 3 - 1150-074 LISBOA
- Tel.: 213566400 – Fax: 213566488
- E-mail: joanamata@rsa-advogados.pt

João Jorge

- Cartório: Rua Tomás Ribeiro, nº 45 – 2º Andar, 1050-225 LISBOA
- Tel.: 210545500 – Fax: 213978754
- E-mail: joao.jorge@rcf.pt
- Web: www.rcf.pt

João Pedro Fazendeiro

- Cartório: Av. Conselheiro Fernando de Sousa, nº 19, 5º - 1070-072 LISBOA
- Tel.: 216083894
- E-mail: legal@protectidea.pt

Jorge Faustino

- Cartório: Rua Tomás Ribeiro, nº 45 – 2º Andar, 1050-225 LISBOA
- Tel.: 210545500 – Fax: 213978754
- E-mail: jorge.faustino@rcf.pt
- Web: www.rcf.pt

José de Novaes e Ataíde

- Cartório: Av. Duque D'Ávila, 32 - 1º - 1000-141 LISBOA
- Tel.: 213547763 – Fax: 213560486
- E-mail: geral@fdnovaes.com

Lídia Neves

- Cartório: Edifício Amoreiras Square, Rua Carlos Alberto da Mota Pinto, n.º 17, 2.º piso - 1070-313 LISBOA
- Tel.: 213192080
- E-mail: lneves@adcecija.pt

Lourenço de Sampaio

- Cartório: Rua do Salitre, 195 - 1269-063 LISBOA
- Tel.: 213841300 – Fax: 213875775
- E-mail: lourenco.sampaio@jedc.pt

Luís Humberto Ferreira

- Cartório: Edifício Net - Rua de Salazares, n.º 842 - 4149-002, PORTO
- Tel.: 220028916 - Fax: 225322066
- E-mail: luis.ferreira@patents.pt
- Web: <http://patentree.eu/>

Maria Joana Marques Galvão Fialho Pinto Trindade Veiga

- Cartório: Alameda dos Oceanos 41K-21, Parque das Nações, 1990-207 LISBOA
- Tel.: 213150970
- E-mail: jfpinto@inventia.com

Maria Cruz Garcia

- Cartório: Av. Casal Ribeiro, 50, 3º Andar – 1000-093 LISBOA
- Tel.: 91 145 26 59
- E-mail: inpi@clarkemodet.com.pt
- Web: www.clarkemodet.com

Mário Castro Marques

- Cartório: Rua António Cardoso, 235, 6º Drt Frt, 4150-081 PORTO
- Tel.: 91 9107557
- E-mail: mariocastromarques@gmail.com

Marisa Coimbra

- Cartório: Rua Dom Francisco Manuel de Melo 21, 1070-085 LISBOA
- Tel.: 21 313 2000 – Fax: 21 313 2001
- E-mail: marisa.coimbra@srslegal.pt
- Web: <https://www.srslegal.pt/pt/>

Nuno Lourenço

- Cartório: Lusoworld II A25. Rua Pé de Mouro 2710-144 SINTRA
- Tel.: 21 1395721 – Fax: 21 1946681
- E-mail: nuno.lourenco@today.patents.com
- Web: www.todaypatents.com

Rodolfo Condessa

- Cartório: Rua Cidade de Rabat, 31 - 8º Esq. - 1500-159 LISBOA
- Tel.: 966712005
- E-mail: rodolfo.condessa@gmail.com

Rui Duarte Catana

- Cartório: Av. Marquês de Tomar, 44 - 6º - 1069-229 LISBOA
- Tel.: 217613490 – Fax: 217613499
- E-mail: rui.catana@aduarateassoc.com
- Web: www.aduarateassoc.com

Rui Moreira de Resende

- Cartório: Rua Bernardo Lima, 3 - 1150-074 LISBOA
- Tel.: 213566400 – Fax: 213566488
- E-mail: ruiresende@rsa-advogados.pt

Sandra Martins Pinto

- Cartório: Praça Gen. Humberto Delgado 267, 3º Andar, Salas 1-2, 4000-288 Porto
- E-mail: sandramartinspinto@gmail.com

Teresa Luísa Catarino Fernandes Gingeira Martins

- Cartório: Edifício Net - Rua de Salazares, n.º 842 - 4149-002, PORTO
- Tel.: 220028916
- E-mail: teresa.martins@patents.pt
- Web: www.patentree.eu

Vasco Stilwell d'Andrade

- Cartório: Rua Castilho, 165 - 1070-050 LISBOA
- Tel.: 213817400 – Fax: 213826629
- E-mail: vsandrade@mlgts.pt
- Web: www.mlgts.pt

Vera Correia Alves

- Cartório: Rua do Carmo, n.º 11, 2º, sala 11, 4700-309 BRAGA
- Tlm: 919285011
- E-mail: valves@sablegal.pt

Ana Sofia Dinis Chaves

- Cartório: Rua Luis Gonzaga, Edifício Phoenix Garden, 7º andar H, MACAU
- Tel.: 00853 66591201
- E-mail: chaves.anasofia@gmail.com

Ália Mohamade Amadá

- Cartório: Rua Visconde de Santarém, n.º 75B, 1000 - 286 LISBOA
- E-mail: info@amadalegal.com
- Web: www.amadalegal.com

Rita Milhões

- Cartório: Rua do Salitre, 195 - 1269-063 LISBOA
- Tel.: 351 213 841 300
- E-mail: jedc@jedc.pt

Daniel Reis Nobre

- Cartório: Alameda dos Oceanos, 41K-21, Parque das Nações – 1990-207 LISBOA
- Tel.: 213 150 970 - Fax: 213 531 352
- E-mail: portugal@inventacom.com
- Web: www.inventacom.pt

Tiago Reis Nobre

- Cartório: Alameda dos Oceanos, 41K-21, Parque das Nações – 1990-207 LISBOA
- Tel.: 213 150 970 - Fax: 213 531 352
- E-mail: portugal@inventa.com
- Web: www.inventa.pt

David Cardoso

- Cartório: Avenida Defensores de Chaves, 36, 1.º Direito, 1000-119 LISBOA
- Tel.: 218758322 – Fax: 255134816
- E-mail: dc@legalwest.eu

Ágata Pinho

- Cartório: Av. Sidónio Pais, n.º 379, Piso 1, sala 1.14, Ed. HOECHST - 4100-486 BOAVISTA, PORTO
- Tel.: 220167495 – Fax: 226092487
- E-mail: agatapinho@jpcruz.pt
- Web: www.jpereiradacruz.pt

Ana Eugénio

- Cartório: Rua António Enes 18-3D - 1050-025 LISBOA
- E-mail: aeugenio.ana@gmail.com

Ana M. Sebastião

- Cartório: Rua Vítor Cordon , 10-A – 1249-103 LISBOA
- Tel.: 21 3475020/30 – Fax: 21 3421885 e 21 3424583
- E-mail: anamsebastiao@jpcruz.pt
- Web: www.jpereiradacruz.pt

Cátia Ribeiro

- Cartório: Praça de Portugal n.º 7C - 1ºD - 2910-640 SETÚBAL
- Tel.: 265 228 685 - Fax: 265 228 637
- E-mail: catia@marquesmarcas.com
- Web: www.marquesmarcas.com

Joana Dez-Réis Grilo

- Cartório: Rua de Campolide n.º 164 D, 1070-029 LISBOA
- Tel.: 934954388
- E-mail: joana.grilo@protectdata.pt

Luís Caixinhas

- Cartório: Alameda dos Oceanos, 41K-21, Parque das Nações - 1990-207 LISBOA
- Tel.: 213 150 970 - Fax: 213 531 352
- E-mail: portugal@inventa.com
- Web: www.inventa.pt

Ricardo Abrantes

- Cartório: Taguspark, Núcleo Central 392, 2740-122 OEIRAS
- Tel.: 211119919
- E-mail: ricardo.abrantes@patents.pt
- Web: www.patentree.eu

Patrícia Marques

- Cartório: Rua Santo António n.º47B, 3ºQ - 2410-168 LEIRIA
- Tel.: 963169814
- E-mail: patriciamarqs@gmail.com

Márcia Martinho da Rosa

- Cartório: Largo Machado de Assis, Ed. Roma – 5B, 1700-116 LISBOA
- Tel.: (+351) 913997452 / (+351) 211643217
- E-mail: marcia.rosa@mmr.pt
- Web: www.mmr.pt

Madalena Barradas

- Cartório: Avenida Casal Ribeiro, 50, 3º Dto, 1000-093 LISBOA
- Tel.: 21 3815050
- E-mail: mbarradas@clarkemodet.com

Luís Teixeira

- Cartório: Rua Públia Hortênsia de Castro, nº 1, 2º A - 1500-518 LISBOA
- E-mail: teixeira.luismanuel@gmail.com

Manuel Cunha Ferreira

- Cartório: Av. José Gomes Ferreira, 15 – 3ºL, 1495-139 ALGÉS
- Tel.: 213241530 - Fax: 213476656 / 213422446
- E-mail: manuel.cunhaferreira@agcunhaferreira.pt

Ana Fazendeiro

- Cartório: Av. das Forças Armadas, nº 125 - 12º - 1600-079 LISBOA
- Tel.: 217231800 - Fax: 217231899
- E-mail: ana.fazendeiro@abreuadvogados.com

Vítor Palmela Fidalgo

- Cartório: Alameda dos Oceanos, 41K-21, Parque das Nações – 1990-207 LISBOA
- Tel.: 213 150 970 - Fax: 213 531 352
- E-mail: vfidalgo@inventacom.com
- Web: www.inventacom.pt

Sérgio Coimbra Henriques

- Cartório: Av de Berna, 30 - 3º A, 1050-148 LISBOA
- Tel.: 211 64 99 99
- E-mail: sergiocoimbrahenriques@gmail.com

Filipa Lopes Galvão

- Cartório: Rua Professor Simões Raposo, nº 5, 4º B - 1600-660 LISBOA
- E-mail: flg@dcmlittler.com

Jorge Manuel Vaz Machado

- Cartório: Edifício Oceanus - Escrit. 1.9 - Av. da Boavista 3265, 4100-137 PORTO
- Tel.: 912325395
- E-mail: jmachado@inventacom.com
- Web: www.inventacom.com

Vera Albino

- Cartório: Alameda dos Oceanos, 41K-21, Parque das Nações – 1990-207 LISBOA
- Tel.: 213 150 970 - Fax: 213 531 352
- E-mail: portugal@inventacom.com
- Web: www.inventacom.pt

Maria João Pereira

- Cartório: Av. Doutor João Canavarro 305, 1º, sl 19, 4480-668 VILA DO CONDE
- Tel.: +351 252 611 927 / +351 91 019 87 35
- E-mail: mariabaltarpereira@gmail.com

Mário Marques

- Cartório: Avenida 5 de Outubro, nº 10 - 1º - 1050-056 LISBOA
- Tel.: 216081027
- E-mail: mmarques@level-up.pt

Isaura Monteiro

- Cartório: Avenida 25 de Abril, Urbanização Solar das Palmeiras, Bloco C4, 4ºD, 8100-506 LOULÉ
- Tel.: 914164499
- E-mail: isaura.monteiro@rcf.pt

Ana Rita Remígio

- Cartório: Edifício Net, Rua de Salazares 842 - 4149-002 PORTO
- Tel.: 225322064 - Fax: 225322066
- E-mail: ana.remigio@patents.pt
- Web: www.patents.pt

Daniela Dinis

- Cartório: Rua da Fé n.º 10 Casal do Rato 1675-313 PONTINHA
- Tel.: 961294016
- E-mail: danielamdinis-456421@adv.oa.pt

Luís Pinto Monteiro

- Cartório: Av. da República, 25, 1º - 1050-186 LISBOA
- Tel.: 213821200 e 914898865
- E-mail: luis.pinto.monteiro@garrigues.com

Cláudia Freixinho Serrano

- Cartório: Rua Vitor Cordon , 10-A - 1249-103 LISBOA
- Tel.: 213475020 - Fax: 213421885
- E-mail: claudiaserrano@jpcruz.pt

David Marques

- Cartório: Avenida Cova dos Vidros, Lote 2570 - 2975-333 QUINTA DO CONDE
- E-mail: davidmtfmarques@gmail.com

Filipe Funenga

- Cartório: Postboks 9, 4068 STAVANGER NO / Rua Cidade de Ouro Preto n.º 12, Urbanização Vale da Rosa – 2910-834 SETÚBAL
- Tel.: (+47) 908 77 808
- E-mail: filipe.funenga@patent.no

Inês Monteiro Alves

- Cartório: Alameda dos Oceanos, 41K-21, Parque das Nações – 1990-207 LISBOA
- Tel.: 213150970 - Fax: 213531352
- E-mail: ialves@inventacom

Mariana Bernardino Ferreira

- Cartório: Av. Álvares Cabral, 47 - 1.º - 1250-015 LISBOA
- Tel.: 213806530 - Fax: 213806531
- E-mail: mariana.ferreira@bma.com.pt
- Web: www.bma.pt

Patrícia Lima

- Cartório: Instituto Superior Técnico, Avenida Rovisco Pais - 1049-001 LISBOA
- E-mail: patriciamlima@hotmail.com

Rita Mendonça

- Cartório: Av. 5 de Outubro, 16, 2º Esq. - 1050-056 LISBOA
- Tel.: 217 801 963
- E-mail: sgcr@sgcr.pt
- Web: www.sgcr.pt

Rui do Nascimento Gomes

- Cartório: Rua Vitor Cordon, 10-A - 1249-103 LISBOA
- Tel.: 213475020 - Fax: 213421885
- E-mail: ruigomes@jpcruz.pt
- Web: www.jpereiradacruz.p

Vasco Rosa Dias

- Cartório: Est. Beira nº 176, 5º A - 3030-173 COIMBRA
- Tel.: 963312134
- E-mail: vasco.rosa.dias@gmail.com

Joana Piriquito Santos

- Cartório: Avenida da Liberdade, 212-S/L Esquerdo, Salas 1 e 2, 1250-147 LISBOA
- Tel.: 916225520
- E-mail: jps@nlp.legal

Sónia Mota Maia

- Cartório: Alameda da Quinta de Sto. António, nº 1 - Núcleo 1 - 2º E - 1600-675 LISBOA
- Tel.: 217160190 - Fax: 213244665
- E-mail: info@ip-smm.com

Pedro Bacelar

- Cartório: Estrada da Chainha, Lote 6, Nº163 R/C - 7005-198 ÉVORA
- Tel: 266040468 e 919654760 - Fax: 266040948
- E-mail: pedro.espanca@gmail.com

Miguel Antunes de Resende

- Cartório: Avenida de São Pedro nº 31 Monte Estoril - 2765-446 ESTORIL
- Tel: 910583778
- E-mail: miguelantunesderesende@gmail.com

Luís Sommer Ribeiro

- Cartório: Rua Artilharia Um, n.º 79, 3.º direito, 1250-038 LISBOA
- E-mail: geral@saveas.pt

João Pereira Cabral

- Cartório: Alameda dos Oceanos, 41, K21, Parque das Nações - 1990-207 LISBOA
- Tel: 213150970 - Fax: 213531352
- E-mail: jcabral@inventia.com
- Web: www.inventia.pt

João Francisco Sá

- Cartório: Rua Rangel de Quadros, nº 4 2º dt. - 3800-072 AVEIRO
- E-mail: Joaofrancis.sa@gmail.com

Sousa Ribeiro

- Cartório: Av. Álvares Cabral, nº 47, 1.º andar - 1250-015 LISBOA
- Tel: 213806530 - Fax: 213806531

Evangelino Marques Ribeiro

- Cartório: Praça de Portugal nº. 7C - 1ºD - 2910-640 SETÚBAL
- Tel: 265228685 e 932573091 - Fax: 265228637
- E-mail: marquesribeiro@marquesmarcas.com
- Web: www.marquesmarcas.com

Diogo Xavier Santos

- Cartório: Av. 5 de Outubro, 16, 2º Esq - 1050-056 LISBOA
- Tel: 217801963
- E-mail: sgcr@sgcr.pt

Saulo Chanoca

- Cartório: Rua Artilharia Um, nº 51, Páteo Bagatela, Edifício 1, 4º Andar - 1250-137 LISBOA
- Tel: 211554330 e 935274353
- E-mail: schanoca@bas.pt

Lígia Gata

- Cartório: Av. Dr. Mário Moutinho, Lt 1519, 7º Esq. - 1400-136 LISBOA
- Tel: 213011684
- E-mail: ligiajata007@gmail.com

Manuel Bastos Moniz Pereira

- Cartório: Rua dos Bacalhoeiros 4, 1100-070 LISBOA
- Tel: 218823990 - Fax: 218823997
- E-mail: manuel.pereira@gastao.eu
- Web: www.gastao.eu

Ana Neves

- Cartório: Alameda dos Oceanos 41, K-21, Parque das Nações, 1990-207 LISBOA
- Tel: 213150970
- E-mail: aneves@inventia.com

Ana Isabel Plácido Martins

- Cartório: Rua Feliciano de Castilho, 92, 4150-311 PORTO
- E-mail: anaplacidomartins-211561@adv.oa.pt

André Sarmento

- Cartório: Rua Damião de Góis, nº 56, 4º Andar, apt. 43, 4050-221 PORTO
- Tel: 223 751 032
- E-mail: andrevsarmento@gmail.com

Carlos Miguel Vaz Serra

- Cartório: Edifício Lumnia, Rua da Centieira, nº 61 - 5B, 1800-056 LISBOA
- Tel: 917169727
- E-mail: carlos.miguel@ascenza.rovensa.com

Leila Teixeira

- Cartório: Avenida 24, 803 - 4500-201 ESPINHO
- Tel: 935254856
- E-mail: leilateixeiraa@gmail.com

Cristina de Castro

- Cartório: Rua António Sérgio, 49 - 3º Esq. - 6300-665 GUARDA
- Tel: 965028903
- E-mail: cristinacastro@ipg.pt

Mariana Belo de Oliveira

- Cartório: Rua Domingos Ferreira Pinto Basto, nº 45, 3830 -176 ÍLHAVO - AVEIRO
- Tel: 914913442
- E-mail: marianabelooliveira@gmail.com

Natacha Batista

- Cartório: Rua 9 de Março, nº 63, Cajados - 2965-505 ÁGUAS DE MOURA
- Tel: 916187637
- E-mail: anatachabatista@gmail.com

Raquel Antunes

- Cartório: Rua dos Ilhavos 29, 2825-339 COSTA DA CAPARICA
- Tel.: 913157271
- E-mail: rgaboleiroantunes@gmail.com

Sofia Rebelo Ladeira

- Cartório: Rua Ana de Castro Osório, nº 4 - 5º B- 1500-039 LISBOA
- Tel.: 969267585
- E-mail: ladeira.sofia@gmail.com

Adriana Esteves

- Cartório: Av. Casal Ribeiro, 50 - 3ºandar – 1000-093 LISBOA
- Tel.: 213815050 – Fax: 212831150
- E-mail: aesteves@clarkemodet.com.pt

Cláudia Tomás Pedro

- Cartório: Avenida Duque de Ávila, n.º 46, 6.º – 1050-083 LISBOA
- Tel.: 213408600 Tlm: 966478360
- E-mail: cpedro@ga-p.com

Diana Pereira

- Cartório: Alameda dos Oceanos, 41, K21, Parque das Nações – 1990-207 LISBOA
- Tel.: 213150970/1 – Fax: 213531352
- E-mail: dpereira@inventacom.com

Inês Sequeira

- Cartório: Alameda dos Oceanos, 41, K21, Parque das Nações – 1990-207 LISBOA
- Tel.: 918860596
- E-mail: isequira@inventa.com

Joel David Rodrigues

- Cartório: Rua Escola do Futebol, n.º 11, 1.º dto. – 8700-258 OLHÃO
- Tel.: 961 108 500
- E-mail: jdcruzrodrigues@gmail.com

Inês Guerra

- Cartório: Av. 5 de Outubro, 16, 2º Esq. - 1050-056 LISBOA
- Tel.: 217801963
- E-mail: sgcr@sgcr.pt
- Web: www.sgcr.pt

Luísa Azevedo Soares Rodrigues

- Cartório: Rua António da Silveira, 131– 2765-300 ESTORIL
- Tel.: 914431158
- E-mail: marialuisa.rodrigues@gmail.com

Miguel Bibe

- Cartório: Alameda dos Oceanos, 41, K21, Parque das Nações– 1990-207 LISBOA
- Tel.: 918759849
- E-mail: mbibe@inventa.com

Tiago Andrade

- Cartório: Rua Vitor Cordon, 10-A – 1200-442 LISBOA
- Tel.: 213475020
- E-mail: tiagoandrade@jpcruz.pt
- Web: www.jpereiradacruz.pt

Cláudia Alexandra Maia do Couto

- Cartório: Av. Casal Ribeiro, 50 - 3º andar - 1000-093 LISBOA
- Tel: 213 815 050
- E-mail: ccouto@clarkemodet.com

Cristina Maria Sanches Simões de Faria

- Cartório: Rua António Livramento, n.º3, -5ºC 1600-371 LISBOA
- Tel: 960290166
- E-mail: csdefaria@gmail.com

Diogo de Almeida Antunes

- Cartório: Alameda dos Oceanos 41 K 21-1991-207 LISBOA
- Tel. 21 3150970 – Tlm: 925835323
- E-mail: dantunes@inventa.com

Dulce Varandas Andrade

- Cartório: Rua da Vilarinha, n. 543, 4100-515 - PORTO
- Tel.: 962043227
- E-mail: dulce.varandas@gmail.com

Filipa João da Gama Franco Marques Pereira

- Cartório: Rua Victor Cordon, n.º 10 - A - 1249-103 LISBOA
- Tlm.: 910075582
- E-mail: filipapereira@jpcruz.pt

Inês Duarte Tavares

- Cartório: Av. Fontes Pereira de Melo, 42, 1050-119 LISBOA
- Tel.: (+351) 213 197 322 | (+351) 938 433 217
- E-mail: ines.duartetavares@plmj.pt
- Web: www.plmj.com

Joana Alves Coelho

- Cartório: Praça General Humberto Delgado, 267 - 3º salas 1 e 2 - 4000-288 PORTO
- Tel.: 222012603 - Fax: 222012605
- E-mail: jac@sgcr.pt
- Web: www.sgcr.pt

Miguel Filipe Duarte

- Cartório: Faculdade de Medicina da Universidade de LISBOA,
Avenida Professor Egas Moniz, 1649-028 LISBOA
- Tel.: (+351) 217 999 411 - ext: 47020
- E-mail: miguel.duarte@medicina.ulisboa.pt

Vera Lúcia Faria Viola Gonçalves

- Cartório: Rua Dr. Herminio Laborinho, n.º 13 - 2500-214 CALDAS DA RAINHA
- Tel.: 914287287
- E-mail: vera.viola.goncalves@gmail.com

Diogo Frada Almeida

- Cartório: Rua Castilho n.º 165 - 1070-050 LISBOA
- Tel.: 213817400- Fax: 213826629
- E-mail: dfalmeida@mlgts.pt
- Web: www.mlgts.pt

Joana Eugénio

- Cartório: Av. Sidónio Pais 379, Ed. Hoechst, Sala 1.14 - 4100-468 PORTO
- Tel.: 220167495 / 917814970
- E-mail: joanaeugenio@jpcruz.pt

Júlia Alves Coutinho

- Cartório: Rua da Ilha Terceira, 1, 3º Direito, 1000-171 LISBOA
- E-mail: juliaalvescoutinho@gmail.com

Maria João Carapinha

- Cartório: Largo Samwell Dinis, n.º 3 - 2.º Dto.- 2820-491 ALMADA
- Tel.: 926224774
- E-mail: mariajoacarapinha@gmail.com

Margarida Rossi

- Cartório: Rua Infante D. Henrique 34 - 4780-482 SANTO TIRSO
- Tel.: 919455946
- E-mail: margarida.rossi@gmail.com

Miguel Maia

- Cartório: Edifício Net -Rua de Salazares, n.º 842 - 4149-002- PORTO
- Tel.: 220 028 916
- E-mail: miguel.maia@patents.pt
- Web: www.patentree.eu

Pedro Rebelo Tavares

- Cartório: Rua Nossa Senhora de Fátima, 177, Piso 7 - 4050-427 PORTO
- Tel.: 223715485 / 916589604 - Fax: 223723285
- E-mail: pedro.tavares@pra.pt

Sílvia Vieira

- Cartório: Edifício Net - Rua de Salazares, n.º 842 - 4149-002 PORTO
- Tel.: 220028916
- E-mail: silvia.vieira@patents.pt
- Web: www.patentree.eu

Vitor Sérgio Moreira

- Cartório: Alameda dos Oceanos, 41K, 21 - Parque das Nações - 1990-207 LISBOA
- Tel.: 213150970 - Fax: 213531352
- E-mail: vmoreira@inventia.com

Luisa Resende Castro

- Cartório: Av. Casal Ribeiro, 50 – 3ºandar- 1000-093 LISBOA
- Tel.: 213815050
- E-mail: luisarezendecastro@gmail.com

Marisol Cardoso

- Cartório: Alameda dos Oceanos 41 K-21 - 1990-207 LISBOA
- E-mail - mcardoso@inventia.com
- Tel.: 213150970

José Maria Lopes Pires Santos Quelhas

- Cartório: Av. Fontes Pereira de Melo, 43 - 1050-119 LISBOA
- E-mail: josemaria.quelhas@plmj.pt
- Tel.: 211592504

Francisco Branco Pardal

- Cartório: Av. EUA 61, 2 esq. 1700-165 LISBOA
- E-mail: franciscobpardal@gmail.com

Vasco Granate

- Cartório: Av.ª Fontes Pereira de Melo, 43, 1050-119 LISBOA
- E-mail: vasco.granate@plmj.pt
- Tel.: 213197303

Maria João Nunes

- Cartório: Rua Nova de Almada 29, 2640-411 – MAFRA
- E-mail: mariajoaodecamposnunes@gmail.com
- Tel.: 916219056

Beatriz Pereira da Cruz

- Cartório: Rua das Janelas Verdes. N.º 128 2º Andar, 1200-692 - LISBOA
- E-mail: beatrizpcruz@hotmail.com

Madalena Pacheco

- Cartório: Rua Tomás Ribeiro, n.º 45 - 2º Andar, 1050-225 - LISBOA
- E-mail: madalena.pacheco@rcf.pt
- Tel.: 210545512 - Fax: 213978754
- Web: www.rcf.pt

António Aragão

- Cartório: Rua Tomás Ribeiro, n.º 45 – 2º Andar, 1050-225 LISBOA
- Tel.: 210545500
- E-mail: antonio.aragao@rcf.pt
- Web: www.rcf.pt

Andreia Pereira

- Cartório: Rua Tomás Ribeiro, n.º 45 – 2º Andar, 1050-225 - LISBOA
- E-mail: andreia.pereira@rcf.pt
- Tel.: 210545500 - Fax: 213978754
- Web: www.rcf.pt

Catarina Azevedo Fernandes

- Cartório: Av.ª General Humberto Delgado, 181, 4800-158 - GUIMARÃES
- E-mail: catarinaazevedo@gamalobomelo.com
- Tel.: 253421600

Diana Andrade Sands

- Cartório: Rua Vitorino Nemésio, 107 - Rés do Chão Direito - 4050-638 PORTO
- E-mail: diana.faustino.andrade@gmail.com
- Tel.: 925585334

Rui Manuel Silva

- Cartório: Praça Doutor Teixeira de Aragão 7, 3º Direito, 1500-251 LISBOA
- Tlm.: 914024203
- E-mail: ruimsilva3@gmail.com

Alexandra Oliveira

- Cartório: Rua Padre António Francisco Marques N.º1, 2º Dto, 1675-014 PONTINHA
- Tlm.: 913643170
- E-mail: alexandra.peresdeoliveira@gmail.com

Inês Falcão Rovisco

- Cartório: Rua dos Bacalhoeiros, 4 - 2º andar, 1100-070 LISBOA
- Tel.: 218823990 – Tlm.: 939624767
- E-mail: ines.rovisco@gastao.com

Manuel Gil Fernandes

- Cartório: Rua Sousa Martins, 16, 1º A, 1050-218 LISBOA
- Tlm.: 919902476
- E-mail: manelmgil@gmail.com

Susana Couto Gonçalves

- Cartório: Casal Ribeiro, 50, 3º dto, 1000-091 LISBOA
- Tlm.: 917938762
- E-mail: sgoncalves@clarkemodet.com

João Carlos Assunção

- Cartório: Avenida da Liberdade, 212, S/L Esquerdo, 1250-147 LISBOA
- Tel.: 210540860 - Tlm.: 962104158
- E-mail: jca@nlp.legal
- Web: www.nlp.legal

Elizabete Coutinho

- Cartório: Rua 1º de Maio, nº 8, Soutelo, 3850-587 Branca, ALBERGARIA-A-VELHA
- Tlm.: 913839747
- E-mail: elizabeteccoutinho@gmail.com

Antonieta Ribeiro

- Cartório: Instituto Superior Técnico – Avenida Rovisco Pais, 1049-001 LISBOA
- Tel.: 218417391
- E-mail: antonieta.ribeiro@tecnico.ulisboa.pt
- Web: <https://tecnico.ulisboa.pt/>

Carla Andrade Silva

- Cartório: Avenida José Gomes Ferreira, 15 – 3º L, 1495-139 ALGÉS
- Tel.: 213241530
- E-mail: carla.silva@agcunhaferreira.pt

PROCURADORES AUTORIZADOS

(Os Procuradores Autorizados são pessoas singulares que, não sendo Agentes Oficiais da Propriedade Industrial, podem praticar actos e termos do processo, juntando, para o efeito, procuração simples e com poderes especiais para cada processo)

Artur Almeida Pinto Furtado da Luz

- Cartório: Rua da Madalena, 214 – 4º – 1100-325 LISBOA
- Tel.: 21 8870657 – Fax: 21 8879714
- E-mail: abpatentiena@mail.telepac.pt

Carlos António dos Santos Rodrigues

- Cartório: Rua da Madalena, 214 – 4º – 1100-325 LISBOA
- Tel.: 21 8870657 – Fax: 21 8879714
- E-mail: abpatentiena@mail.telepac.pt

Ruy Pelayo de Sousa

- Cartório: Rua de Sá da Bandeira, 706 – 2º Esq. – 4000-432 PORTO
- Tel.: 22 2046120 – Fax: 22 2080728
- E-mail: geral@arlindodesousa.pt
- Web: www.arlindodesousa.pt

Carmen Ferreira Furtado da Luz de Oliveira e Silva

- Cartório: Rua Sousa Martins, N.º 10 - 7º – 1050-218 LISBOA
- Tel.: 21 3876961 – Fax: 21 3877596
- E-mail: furtado.marcas@netcabo.pt

Luís Reinaldo de Oliveira e Silva

- Cartório: Rua Maria Pia, 20 - 3º Dto. – 1350-208 LISBOA
- Tel.: 21 3951814 – Fax: 21 3951842
- E-mail: publamarca@iol.pt

Carlos Eugénio Reis Nobre

- Cartório: Alameda dos Oceanos, 41K-21, Parque das Nações – 1990-207 LISBOA
- Tel.: 213 150 970 - Fax: 213 531 352
- E-mail: portugal@inventia.com
- Web: www.inventia.pt

Maria Margarida Gomes Sanches Nunes

- Cartório: Av. António José Gomes, 60 - B - 1º E, Apartado 175 – 2801-902 ALMADA
- Tel.: 21 2744129 e 21 2768069 – Fax: 21 2740012
- E-mail: guimarque@guimarque.pt

José Roger Pimenta Rodrigues

- Cartório: Praça Francisco Sá Carneiro, 3 – 4º - Apartado 2874 – 1000-159 LISBOA CODEX
- Tel. 21 8461705 – Fax 21 8478686