

BOLETIM DA PROPRIEDADE INDUSTRIAL

Nº 2019/05/03 (085/2019) 3 de maio de 2019

Sumário

Aviso.....	2
Códigos	2
PATENTES DE INVENÇÃO	6
Patentes europeias vigentes em Portugal - FG4A.....	6
Recusas - FC4A	7
Revalidações - NF3A	8
Caducidades por falta de pagamento de taxa - MM3A	9
Caducidades por falta de pagamento de taxa - Patente europeia - MM4A	10
Caducidades por limite de vigência - Patente europeia - MM3A.....	11
CERTIFICADOS COMPLEMENTARES DE PROTECÇÃO	12
Caducidades por limite de vigência	12
MODELOS DE UTILIDADE	13
Pedidos - BB/CA1K.....	13
DESENHOS OU MODELOS	14
Pedidos - BB/CA1Y.....	14
Caducidades por falta de pagamento de taxa - MM4Y	16
REGISTO NACIONAL DE MARCAS.....	17
Pedidos	17
Concessões	45
Renovações	47
Averbamentos.....	48
Outros Atos.....	49
REGISTO INTERNACIONAL DE MARCAS	50
Concessões	50
REGISTO DE LOGÓTIPOS	51
Pedidos	51
Concessões	52
Renovações	53
AGENTES OFICIAIS DE PROPRIEDADE INDUSTRIAL.....	54
PROCURADORES AUTORIZADOS	73

Aviso

À matéria publicada no presente Boletim são aplicáveis as disposições do Código da Propriedade Industrial.

Códigos

Códigos das rubricas (St. 17 OMPI)

Títulos de propriedade industrial:

- A — Patente de invenção.
- K — Modelo de utilidade.
- L — Modelo industrial.
- Q — Desenho industrial.
- Y — Desenho ou modelo.
- 1 — Pedido não examinado.
- 3 — Pedido examinado sem pesquisa.
- 4 — Pedido examinado com pesquisa.

Publicação:

BB — Publicação de pedidos e correspondente disponibilização dos documentos ao público, para consulta ou fornecimento de cópias, a pedido.

Oposição:

CA — Fase de oposição.

Procedimento de concessão:

- FA — Desistências.
- FC — Recusas.
- FF — Concessão provisória.
- FG — Concessão; Registo; Estatuto legal; Licenças.
- GA — Transformação de pedido de título de propriedade industrial.
- PC — Transmissão.
- PD — Mudanças de identidade/sede.
- QB — Licenças concedidas e registadas.

Correções; outros:

- HK — Retificações.
- HZ — Requerimentos indeferidos.

Caducidade dos direitos de propriedade industrial:

- MA — Renúncias.
- MM — Caducidades.

Manutenção dos direitos de propriedade industrial:

- NF — Revalidações.

Outras decisões:

RL — Despachos proferidos por sentença alterando despacho anterior.

Lista dos Códigos INID — Identificação Numérica Internacional de Dados Bibliográficos (Normas St. 9, St. 60, St. 80 OMPI)

Patentes, Modelos de Utilidade, Certificados Complementares de Proteção, Desenhos ou Modelos:

- (11) Número de pedido.
- (19) Organismo emissor, país.
- (22) Data do pedido.
- (28) Número de objetos de um pedido múltiplo.
- (30) Data, país e número de prioridade.
- (43) Data de publicação de pedido não examinado.
- (44) Data de publicação de pedido examinado.
- (51) Classificação internacional:
 - A, U — Int. Cl. 7;
 - L, Q, Y — LOC (8).
- (54) Título em português.
- (55) Reprodução fotográfica do desenho ou modelo.
- (57) Resumo e desenho da invenção/descrição do desenho ou modelo.
 - (71) Requerente, nacionalidade, profissão, morada.
 - (72) Inventor(es)/autor(es).

Marcas, Nomes e Insígnias de Estabelecimento, Logótipos, Denominações de Origem e Indicações Geográficas, Recompensas:

- (210) Número de pedido.
- (220) Data do pedido.
- (300) Data, país e número de prioridade.
- (441) Data de publicação do pedido não examinado.
- (442) Data de publicação do pedido examinado.
- (511) Lista de produtos ou serviços segundo a Classificação Internacional de Nice [NCL (8)].
- (512) Classificação Nacional e/ou lista de produtos ou serviços.
 - (531) Descrição dos elementos figurativos das marcas segundo a Classificação Internacional de Viena [CFE (5)].
 - (540) Reprodução do sinal.
 - (551) Indicação de que a marca é coletiva, de certificação ou de associação.
 - (561) Transliteração da marca.
 - (566) Tradução da marca ou das palavras nela contidas.
 - (591) Informações de cores reivindicadas.
 - (730) Nome do requerente, nacionalidade, profissão, morada.

Outros códigos

MNA — Marca nacional.
 MCA — Marca Coletiva de Associação.
 MCC — Marca Coletiva de Certificação.
 NOM — Nome de estabelecimento.
 INS — Insígnia de estabelecimento.
 LOG — Logótipo.
 DNO — Denominação de Origem Nacional.
 DOI — Denominação de Origem Internacional.
 IGR — Indicação Geográfica.
 RCS — Recompensa.

**Lista alfabética dos códigos de países,
 organizações intergovernamentais
 e outras entidades
 (Norma St. 3 OMPI)**

AD — Andorra.
 AE — Emirados Árabes Unidos.
 AF — Afeganistão.
 AG — Antígua e Barbuda.
 AI — Anguila.
 AL — Albânia.
 AM — Arménia.
 AN — Antilhas Holandesas.
 AO — Angola.
 AP — ARIPO — Organização Regional Africana da Propriedade Industrial.
 AR — Argentina.
 AT — Áustria.
 AU — Austrália.
 AW — Aruba.
 AZ — Azerbaijão.
 BA — Bósnia-Herzegovina.
 BB — Barbados.
 BD — Bangladesh.
 BE — Bélgica.
 BF — Burquina Faso.
 BG — Bulgária.
 BH — Barém.
 BI — Burundi.
 BJ — Benin.
 BM — Bermudas.
 BN — Brunei Darussalam.
 BO — Bolívia.
 BOIP — *Office* da Propriedade Intelectual do Benelux.
 BR — Brasil.
 BS — Baamas.
 BT — Butão.
 BV — Ilha Bouvet.
 BW — Botswana.
 BY — Bielo-Rússia.
 BZ — Belize.
 CA — Canadá.
 CD — República Democrática do Congo.
 CF — República Centro-Africana.
 CG — Congo.
 CH — Suíça.

CI — Costa do Marfim.
 CK — Ilhas Cook.
 CL — Chile.
 CM — Camarões.
 CN — China.
 CO — Colômbia.
 CR — Costa Rica.
 CU — Cuba.
 CV — Cabo Verde.
 CY — Chipre.
 CZ — República Checa.
 DE — Alemanha.
 DJ — Djibuti.
 DK — Dinamarca.
 DM — Dominica.
 DO — República Dominicana.
 DZ — Argélia.
 EA — EAPO — Organização Euro-Asiática de Patentes.
 EC — Equador.
 EE — Estónia.
 EG — Egipto.
 EH — Sara Ocidental.
 EM — EUIPO — Instituto da Propriedade Intelectual da União Europeia.
 EP — IEP — Instituto Europeu de Patentes.
 ER — Eritreia.
 ES — Espanha.
 ET — Etiópia.
 FI — Finlândia.
 FJ — Fiji.
 FK — Ilhas Malvinas.
 FO — Ilhas Faroé.
 FR — França.
 GA — Gabão.
 GB — Reino Unido.
 GC — Instituto de Patentes do Conselho de Cooperação dos Estados Árabes do Golfo (GCC).
 GD — Granada.
 GE — Geórgia.
 GG — Guernsey.
 GH — Gana.
 GI — Gibraltar.
 GL — Gronelândia.
 GM — Gâmbia.
 GN — Guiné.
 GQ — Guiné Equatorial.
 GR — Grécia.
 GS — Geórgia do Sul e as ilhas Sandwich do Sul.
 GT — Guatemala.
 GW — Guiné-Bissau.
 GY — Guiana.
 HK — Hong-Kong/China.
 HN — Honduras.
 HR — Croácia.
 HT — Haiti.
 HU — Hungria.
 IB — Secretaria Internacional da Organização Mundial da Propriedade Intelectual (OMPI).
 ID — Indonésia.
 IE — Irlanda.
 IL — Israel.

IM — Ilha de Man.	OA — OAPI — Organização Africana da Propriedade Intelectual.
IN — Índia.	OM — Omã.
IQ — Iraque.	PA — Panamá.
IR — República Islâmica do Irão.	PE — Peru.
IS — Islândia.	PG — Papua Nova Guiné.
IT — Itália.	PH — Filipinas.
JE — Jersey.	PK — Paquistão.
JM — Jamaica.	PL — Polónia.
JO — Jordânia.	PT — Portugal.
JP — Japão.	PW — Palau.
KE — Quênia.	PY — Paraguai.
KG — Quirguistão.	QA — Quatar.
KH — Camboja.	QZ — Instituto Comunitário de Variedades Vegetais (CPVO).
KI — Quiribáti.	RO — Roménia.
KM — Comores.	RS — Sérvia.
KN — S. Kitts e Nevis.	RU — Federação Russa.
KP — República Popular Democrática da Coreia.	RW — Ruanda.
KR — República da Coreia.	SA — Arábia Saudita.
KW — Koweit.	SB — Ilhas Salomão.
KY — Ilhas Caimão.	SC — Seychelles.
KZ — Cazaquistão.	SD — Sudão.
LA — República Popular Democrática do Laos.	SE — Suécia.
LB — Líbano.	SG — Singapura.
LC — Santa Lúcia.	SH — Santa Helena.
LI — Listenstaina.	SI — Eslovénia.
LK — Sri Lanka.	SK — Eslováquia.
LR — Libéria.	SL — Serra Leoa.
LS — Lesoto.	SM — São Marinho.
LT — Lituânia.	SN — Senegal.
LU — Luxemburgo.	SO — Somália.
LV — Letónia.	SR — Suriname.
LY — Líbia.	ST — São Tomé e Príncipe.
MA — Marrocos.	SV — El Salvador.
MC — Mónaco.	SY — República Árabe da Síria.
MD — República da Moldávia.	SZ — Suazilândia.
ME — Montenegro.	TC — Ilhas Turcas e Caicos.
MG — Madagáscar.	TD — Chade.
MK — Ex-República Jugoslava da Macedónia.	TG — Togo.
ML — Mali.	TH — Tailândia.
MM — Myanmar (Birmânia).	TJ — Tajiquistão.
MN — Mongólia.	TL — Timor-Leste.
MO — Macau.	TM — Turquemenistão.
MP — Ilhas Marianas do Norte.	TN — Tunísia.
MR — Mauritânia.	TO — Tonga.
MS — Montserrat.	TR — Turquia.
MT — Malta.	TT — Trinidad e Tobago.
MU — Maurícias.	TV — Tuvalu.
MV — Ilhas Maldivas.	TW — Taiwan/China.
MW — Malavi.	TZ — República Unida da Tanzânia.
MX — México.	UA — Ucrânia.
MY — Malásia.	UG — Uganda.
MZ — Moçambique.	US — Estados Unidos da América.
NA — Namíbia.	UY — Uruguai.
NE — Níger.	UZ — Uzbequistão.
NG — Nigéria.	VA — Vaticano.
NI — Nicarágua.	VC — São Vicente e Granadinas.
NL — Holanda.	VE — Venezuela.
NO — Noruega.	VG — Ilhas Virgens (GB).
NP — Nepal.	VN — Vietname.
NPI — Instituto Nórdico de Patentes.	VU — Vanuatu.
NR — Nauru.	
NZ — Nova Zelândia.	

WO — OMPI — Organização Mundial da
Propriedade Intelectual.
WS — Samoa.
YE — Iémen.
YU — Jugoslávia. (1)
ZA — África do Sul.
ZM — Zâmbia.
ZW — Zimbabwe.

(1) O código YU foi retirado da lista, em Novembro de 2006. Até essa data identifica a ex-Jugoslávia, a Sérvia e o Montenegro.

PATENTES DE INVENÇÃO

Patentes europeias vigentes em Portugal - FG4A

Processo	Início de vigência	Data do despacho	Nome do 1º requerente/titular	País resid.	Classificação principal	Observações
2307141	2009.07.29	2019.04.05	SCANDINAVIAN MICRO BIODEVICES APS	DK	B01L 3/00 (2011.01)	ART. 82º DO C.P.I.:
2464337	2010.02.18	2019.04.05	VERTEX PHARMACEUTICALS INCORPORATED	US	A61K 9/14 (2019.01)	ART. 82º DO C.P.I.:
2533937	2010.02.10	2019.04.05	SOLVAY FLUOR GMBH	DE	B23K 35/36 (2011.01)	ART. 82º DO C.P.I.:
2717714	2012.06.11	2019.04.05	SEVECOM S.P.A.	IT	A23K 1/16 (2014.01)	ART. 82º DO C.P.I.:
2748605	2012.08.24	2019.04.02	ASTUTE MEDICAL, INC.	US	G01N 33/53 (2014.01)	ART. 82º DO C.P.I.:
2758154	2012.09.19	2019.04.05	FRAUNHOFER GESELLSCHAFT ZUR FÖRDERUNG DER ANGEWANDTEN WISSENSCHAFT E. V.	DE	B01D 61/06 (2014.01)	ART. 82º DO C.P.I.:
2873299	2013.07.12	2019.04.05	PHILIPS LIGHTING HOLDING B.V.	NL	H05B 33/08 (2015.01)	ART. 82º DO C.P.I.:
2889434	2008.05.06	2019.04.05	ESCO CORPORATION	US	E02F 9/28 (2015.01)	ART. 82º DO C.P.I.:
2932110	2013.12.06	2019.04.05	H.E.F.	FR	F16C 3/02 (2016.01)	ART. 82º DO C.P.I.:
2997621	2014.05.14	2019.04.05	ALBEMARLE GERMANY GMBH	DE	H01M 10/525 (2016.01)	ART. 82º DO C.P.I.:
3079511	2014.11.26	2019.04.05	JT INTERNATIONAL, SA	CH	A24F 47/00 (2016.01)	ART. 82º DO C.P.I.:
3080010	2014.11.18	2019.04.05	CAFFITALY SYSTEM S.P.A.	IT	B65D 85/804 (2016.01)	ART. 82º DO C.P.I.:
3135122	2014.11.03	2019.04.05	INNOVATION FOODS 360, S.L.	ES	A23L 15/00 (2017.01)	ART. 82º DO C.P.I.:
3135656	2012.06.19	2019.04.05	H. LUNDBECK A/S	DK	C07B 59/00 (2017.01)	ART. 82º DO C.P.I.:
3155138	2015.06.10	2019.04.03	MONITOR COATINGS LIMITED	GB	C23C 4/08 (2017.01)	ART. 82º DO C.P.I.:
3177381	2015.08.04	2019.04.05	IFP ENERGIES NOUVELLES	FR	B01D 15/18 (2017.01)	ART. 82º DO C.P.I.:
3185670	2015.08.26	2019.04.03	ABU AL-RUBB, KHALIL MAHMOUD	GB	A01G 25/00 (2017.01)	ART. 82º DO C.P.I.:
3200584	2015.09.29	2019.04.05	BAYER CROPSCIENCE BIOLOGICS GMBH	DE	A01N 25/04 (2017.01)	ART. 82º DO C.P.I.:
3256716	2016.01.31	2019.04.03	UNIVERSITY OF MALTA	MT	F03B 13/06 (2017.01)	ART. 82º DO C.P.I.:
3308860	2017.10.11	2019.04.05	ILLUMINA SINGAPORE PTE LTD	SG	B01L 3/00 (2017.01)	ART. 82º DO C.P.I.:

Recusas - FC4A

Processo	Data do pedido	Data da recusa	Nome do 1º requerente/titular	País resid.	Classificação principal	Observações
115220	2018.12.19	2019.04.29	SWORD HEALTH, S.A.	PT		recusado nos termos do artigo 24º com referência ao nº 3 do artigo 65º do cpi.

Revalidações - NF3A

Processo	Início de vigência	Data do despacho	Nome do 1º requerente/titular	País resid.	Observações
107960	2014.10.15	2019.04.24	ESTEVÃO GARCIA LOPES CERQUEIRA	PT	

Caducidades por falta de pagamento de taxa - MM3A

Processo	Início de vigência	Data da caducidade	Nome do 1º requerente/titular	País resid.	Observações
103593	2006.10.24	2019.04.24	EDUARDO ABÍLIO DA SILVA	PT	

Caducidades por falta de pagamento de taxa - Patente europeia - MM4A

Processo	Início de vigência	Data da caducidade	Nome do 1º requerente/titular	País resid.	Observações
1345857	2001.10.24	2019.04.24	THE REGENTS OF THE UNIVERSITY OF CALIFORNIA	US	
1812868	2005.10.24	2019.04.24	QUALCOMM INCORPORATED	US	
2202216	2008.10.24	2019.04.24	JAPAN TOBACCO INC.	JP	
2219866	2008.10.24	2019.04.24	FLINT TRADING, INC.	US	
2911843	2012.10.24	2019.04.24	ARCUA TILE S.R.L.	IT	

Caducidades por limite de vigência - Patente europeia - MM3A

Processo	Início de vigência	Data da caducidade	Nome do 1º requerente/titular	País resid.	Observações
961000	1999.04.24	2019.04.24	D.F.M. AUTO. S.N.C DI DIG. P. FABIO E DIG. MASSIMO	IT	
1075292	1999.04.24	2019.04.24	BAYER INTELLECTUAL PROPERTY GMBH	DE	

CERTIFICADOS COMPLEMENTARES DE PROTECÇÃO**Caducidades por limite de vigência**

Processo	Início de vigência	Data da caducidade	Nome do 1º requerente/titular	País resid.	Observações
389	2016.04.24	2019.04.24	ASTRAZENECA AB	SE	

MODELOS DE UTILIDADE

Pedidos - BB/CA1K

A publicação dos pedidos de modelos de utilidade a seguir indicados é efetuada nos termos do disposto no artigo 128.º do Código da Propriedade Industrial; da data de publicação do presente aviso começa a contar-se o prazo de dois meses para a apresentação de reclamações de quem se julgar prejudicado pela eventual concessão dos mesmos, nos termos do artigo 17.º do mesmo Código.

(11) **11522** (13) U

(22) 2018.06.26

[Ver Fascículo Completo](#)

(30)

(71) **PT NÉLIA TERESA OLIVEIRA SANTOS**
PT RICARDO MANUEL FIGUEIREDO ROSA
PT MIGUEL JORGE MARQUES OLIVEIRA

(72) NÉLIA TERESA OLIVEIRA SANTOS
RICARDO MANUEL FIGUEIREDO ROSA
MIGUEL JORGE MARQUES OLIVEIRA

(51) **Int. Cl.**

G01S 5/00 (2006.01) G01K 7/00 (2006.01) G01J
1/00 (2006.01) G01P 15/00 (2006.01) G08B 17/00
(2006.01)

(54) **DISPOSITIVO DE GEOLOCALIZAÇÃO**
ESTÁTICO DE MARCAÇÃO E PROTEÇÃO
ATIVA DE TERRENOS

(28)

(57) DISPOSITIVO GEOLOCALIZADOR ESTÁTICO (A) COM INTEGRAÇÃO DE SENSORES (E) DE LOCALIZAÇÃO, HUMIDADE, TEMPERATURA, LUZ E MOVIMENTO, CARATERIZADO POR POSSUIR UMA CÁPSULA AMOVÍVEL (B) COM ISOLAMENTO TÉRMICO (D) QUE É ACOPLADA AO CORPO DO DISPOSITIVO (C) SERVINDO DE ALOJAMENTO PARA OS SENSORES (E), CONFERINDO-LHE RESISTÊNCIA AO CALOR. O SISTEMA É INTEGRADO COM UMA PLATAFORMA QUE RECOLHE OS DADOS DE LOCALIZAÇÃO E OS VALORES DE TEMPERATURA HUMIDADE, LUZ E MOVIMENTO. DESENVOLVEU-SE ESTE DISPOSITIVO PARA RESOLVER OS SEGUINTE PROBLEMAS: CADASTRO GEOMÉTRICO DA PROPRIEDADE; PREVENÇÃO DE INCÊNDIOS; COMBATE A INCÊNDIOS; GESTÃO ATIVA DE POVOAMENTOS FLORESTAIS E EXPLORAÇÕES AGRÍCOLAS; PROTEÇÃO CONTRA FURTO E MANIPULAÇÃO;

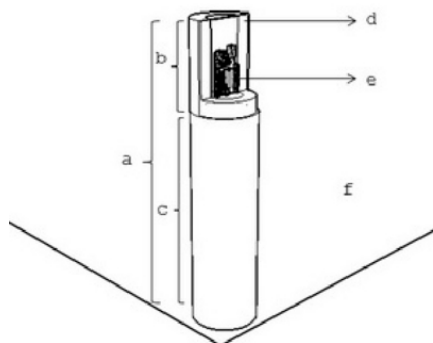

DESENHOS OU MODELOS

Pedidos - BB/CA1Y

A publicação dos pedidos de desenhos ou modelos a seguir indicados é efetuada nos termos do artigo 189.º, n.º 1; da data de publicação do presente aviso começa a contar-se o prazo de dois meses para a apresentação de reclamações de quem se julgar prejudicado pela concessão dos mesmos, de acordo com o artigo 17.º, n.º 1 do Código da Propriedade Industrial.

- (11) **5886** (12) Y
 (22) 2019.03.22
 (30)
 (71) **PT FÁTIMA DO ROSÁRIO GOUVEIA
 GONÇALVES**
 (72) **FÁTIMA DO ROSÁRIO GOUVEIA
 GONÇALVES**
 (51) **LOC (10) CL. 32-00**
 (54) **DESENHOS GRÁFICOS BIDIMENSIONAIS**
 (28) 6
 (57) (55)



Figura 1.1



Figura 2.1



Figura 3.1



Figura 4.1



Figura 5.1



Figura 6.1



FIGURA 1.1

- (11) **5890** (12) **Y**
(22) 2019.03.27
(30)
(71) **PT JOÃO BRUNO PINA VIDEIRA**
(72) **JOÃO BRUNO PINA VIDEIRA**
(51) **LOC (10) CL. 06-01; 06-03**
(54) **MOBILIÁRIO**
(28) 1
(57) (55)

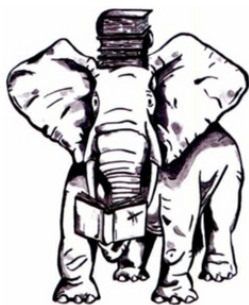
ESTRUTURA EM FORMA SEMI-CILINDRÍCA, CONSTITUÍDA POR UMA PARTE SUPERIOR COM O TOPO ARREDONDADO E UMA PARTE INFERIOR OVALADA QUE ESTREITA JUNTO DA BASE QUE É DIREITA, DADO SER ONDE TODA A ESTRUTURA ESTÁ ASSENTE.

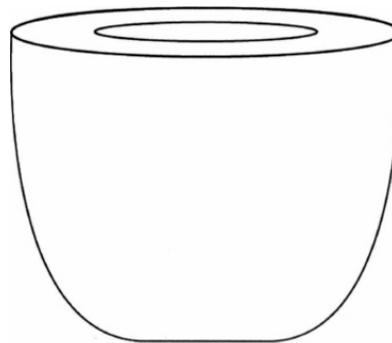

FIGURA 1.1



FIGURA 1.2

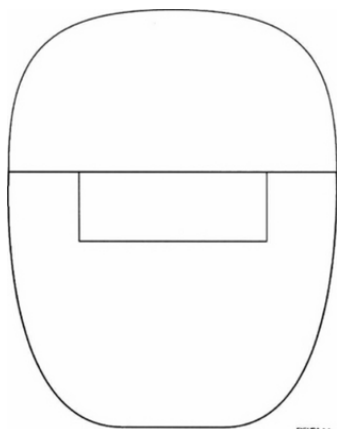

Caducidades por falta de pagamento de taxa - MM4Y

Processo	Início de vigência	Data da caducidade	Nome do 1º requerente/titular	País resid.	Observações
1301	2008.10.24	2019.04.24	FACULDADE DE ARQUITECTURA DE LISBOA	PT	

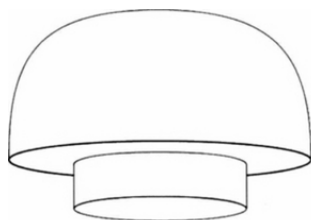
REGISTO NACIONAL DE MARCAS

Pedidos

De acordo com o artigo 236.º do Código da Propriedade Industrial, a seguir se publicam os pedidos de registo de marcas; da data de publicação do presente aviso começa a contar-se o prazo de dois meses para a apresentação de reclamações de quem se julgar prejudicado pela eventual concessão dos mesmos, em conformidade com o artigo 17.º do mesmo Código.

- (210) **612132** MNA (540)
 (220) 2019.03.19
 (300)
 (730) PT **FRUTAS MONTE CRISTO SA**
 (511) 33 BEBIDAS À BASE DE VINHO; VINHO BRANCO; VINHO DE UVAS; VINHO ESPUMANTE DE FRUTOS; VINHO TINTO; VINHO ESPUMANTE DE UVAS; VINHOS DE MESA; VINHOS DE FRUTA; VINHOS ALCOÓLICOS; VINHOS ESPUMANTES; VINHOS ROSÉ; SANGRIA; VINHOS COM INDICAÇÃO GEOGRÁFICA PROTEGIDA; VINHOS DE DENOMINAÇÕES DE ORIGEM PROTEGIDAS; VINHOS ESPUMANTES NATURAIS; VINHOS GENEROSOS.
- (591)
 (540)
- 
- (550)
 (531) 5.7.2 ; 24.9.25 ; 26.1.4 ; 26.1.18 ; 26.1.24 ; 27.5.1
por ter sido alterado o sinal em 2019/03/19, novamente se publica este pedido, nos termos do art.11º n.º 7 do cpi.
-
- (210) **612256** MNA
 (220) 2019.03.19
 (300)
 (730) PT **COELHO RIBEIRO E ASSOCIADOS SOCIEDADE CIVIL DE ADVOGADOS, R.L.**
 (511) 45 SERVIÇOS JURÍDICOS
 (591)
- (210) **612726** MNA
 (220) 2019.03.19
 (300)
 (730) PT **STG SOLUÇÕES, LDA**
 (511) 11 LUMINÁRIAS LED
 (591) AZUL RGB 0,80,180 / CMYK 100,75,0,0;CINZENTO;PANTONE 432 C
 (540)
- 
- (550)
 (531) 27.5.1 ; 27.5.3 ; 27.5.11 ; 27.5.17
por ter sido alterado o sinal em 2019/03/19, novamente se publica este pedido, nos termos do art.11º n.º 7 do cpi.
-
- (210) **621755** MNA
 (220) 2019.04.02
 (300)
 (730) FR **MONADIA**
 (511) 16 OBRAS DE ARTE E ESTATUETAS DE PAPEL E CARTÃO, E MODELOS DE ARQUITETOS; MATERIAIS E UTENSÍLIOS PARA DECORAÇÃO E ARTE; MATERIAIS DE FILTRAGEM EM PAPEL; SACOS E ARTIGOS PARA O ACONDICIONAMENTO, EMBRULHO E ARMAZENAMENTO DE PAPEL, CARTÃO OU MATÉRIAS PLÁSTICAS; ARTIGOS DE PAPELARIA E MATERIAL ESCOLAR; ADESIVOS PARA PAPELARIA OU USO DOMÉSTICO; MATERIAL IMPRESSO; PAPEL E CARTÃO; PRODUTOS DE PAPEL DESCARTÁVEIS
 29 CARNES; PEIXE, MARISCO E MOLUSCOS; PRODUTOS LÁCTEOS E SUBSTITUTOS LÁCTEOS; OVOS DE AVES E PRODUTOS À BASE DE OVO; ÓLEOS E GORDURAS; FRUTOS, FUNGOS E

- VEGETAIS PROCESSADOS (INCLUINDO OLEAGINOSAS E LEGUMINOSAS); GELEIAS, COMPOTAS, DOCES DE FRUTOS E LEGUMES PARA BARRAR; REFEIÇÕES, SOPAS, MOLHOS, SNACKS E SOBREMESAS LÁCTEAS PREPARADAS.
- 30 ALIMENTOS DE PREPARAÇÃO RÁPIDA E SNACKS SALGADOS; SAIS, TEMPEROS, AROMAS E CONDIMENTOS; PRODUTOS DE PADARIA, CONFEITARIA, CHOCOLATE E SOBREMESAS; AÇÚCARES, ADOÇANTES NATURAIS, REVESTIMENTOS E COBERTURAS DOCES, PRODUTOS APÍCOLAS; GELO, GELADOS, IOGURTES GELADOS E SORVETES; CAFÉ, CHÁS E CACAU E SUBSTITUTOS DOS MESMOS; GRÃOS PROCESSADOS, AMIDOS, E PRODUTOS FEITOS A PARTIR DOS MESMOS, PREPARAÇÕES DE COZEDURA E LEVEDURAS
- 31 ANIMAIS VIVOS; CULTURAS AGRÍCOLAS E AQUICULTURAS; PRODUTOS HORTÍCOLAS E FLORESTAIS; ALIMENTOS E RAÇÕES PARA ANIMAIS; CAMAS E LEITOS PARA ANIMAIS
- 32 CERVEJA; BEBIDAS SEM ÁLCOOL; PREPARAÇÕES PARA FAZER BEBIDAS.
- 33 BEBIDAS ALCOÓLICAS (EXCLUINDO CERVEJA); PREPARAÇÕES PARA PRODUZIR BEBIDAS ALCOÓLICAS
- 35 SERVIÇOS DE PUBLICIDADE, DE MARKETING E DE PROMOÇÃO; SERVIÇOS DE NEGÓCIOS COMERCIAIS E INFORMAÇÃO AO CONSUMIDOR; SERVIÇOS DE ASSISTÊNCIA, GESTÃO E ADMINISTRAÇÃO DE NEGÓCIOS; SERVIÇOS DE ANÁLISES, PESQUISAS E INFORMAÇÕES DE NEGÓCIOS
- 41 EDUCAÇÃO, ENTRETENIMENTO E DESPORTO; TRADUÇÃO E INTERPRETAÇÃO.
- 43 ALOJAMENTO TEMPORÁRIO; ALUGUER DE MOBILIÁRIO, ROUPA E ACESSÓRIOS DE MESA; SERVIÇOS DE FORNECIMENTO DE ALIMENTOS E BEBIDAS
- (591) PANTONES 485C; 187C; 188C; PANTONE PROCESS YELLOW; PANTONES 300C; 2768C; PANTONE PROCESS CIEN;

(540)



(550)

(531) 25.1.94 ; 27.5.10 ; 27.7.17

- (511) 25 ANÁGAS [SAIAS INTERIORES]; ANORAQUES; AQUECEDORES DE JOELHOS [VESTUÁRIO]; AQUECEDORES DE MÃOS EM PELE; ARTIGOS DE VESTUÁRIO EM COURO; ARTIGOS DE VESTUÁRIO PARA PÔR AO PESCOÇO; ARTIGOS DE VESTUÁRIO PARA CRIANÇAS; ARTIGOS DE VESTUÁRIO PARA CRIANÇA; ARTIGOS DE VESTUÁRIO PARA DESPORTO; ARTIGOS DE VESTUÁRIO PARA USO EM TEATRO; BABETES, COM MANGAS, SEM SER EM PAPEL; BABETES DE PANO; BABETES DE PLÁSTICO PARA BEBÉS; BABETES PARA BEBÉS, COM MANGAS, NÃO EM PAPEL; BATAS; BANDAS ABDOMINAIS PARA GRÁVIDAS [VESTUÁRIO]; BERMUDAS DE GOLF; BERMUDAS; BIQUÍNIS; BLAZERS; BLUSAS; BLUSAS DE MALHA; BLUSAS TRICOTADAS; BLUSÕES; BLUSÕES [CASACOS]; BLUSÕES DE COURO; BLUSÕES COM MANGAS; BLUSÕES IMPERMEÁVEIS; BODIES; BODIES COMPLETOS; BODIES PARA BEBÉS; BOTAS PARA O DESERTO; BOXER SHORTS; BURCAS; CACHECÓIS; CACHECÓIS GOLA; CALÇÃO-SAIA; CALÇAS; CALÇÃO-SAIA (SHORTS); CALÇAS DE BOMBAZINA; CALÇAS DE CAÇA; CALÇAS DE CRIANÇA; CALÇAS DE DESPORTO; CALÇAS DE ESQUI; CALÇAS DE FATO; CALÇAS DE FATOS COMPLETOS; CALÇAS DE GANGA; CALÇAS DE GAÚCHO; CALÇAS DE GOLFE; CALÇAS DE JOGGING; CALÇAS DE IOGA; CALÇAS DE MONTAR A CAVALO; CALÇAS DE PIJAMA; CALÇAS IMPERMEÁVEIS; CALÇAS ESTILO EQUITAÇÃO; CALÇAS ESCOCESAS; CALÇAS DESPORTIVAS [FATO DE TREINO]; CALÇÕES; CALÇÕES ACOLCHOADOS PARA DESPORTO; CALÇÕES [CALÇAS CURTAS]; CALÇÕES DE BANHO; CALÇÕES DE BOXE; CALÇÕES DE GOLFE; CALCINHA; CAMISAS; CAMISA DE MANGA CURTA; CAMISAS ACOLCHOADAS PARA DESPORTO; CAMISAS-CASACO; CAMISAS DE CAÇA; CAMISAS DE DESPORTO; CAMISAS DE FUTEBOL; CAMISAS DE GOLFE; CAMISAS DE IOGA; CAMISAS DE TÊNIS; CAMISAS E COMBINAÇÕES; CAMISOLAS; CAMISETAS; CAMISAS TRICOTADAS; CAMISAS PARA GRÁVIDAS; CAMISAS PARA FATOS; CAMISOLAS DE MALHA; CAMISOLAS DE PIQUÉ; CAMISOLÕES DE GOLA ALTA; CAPAS; CAPUZES; CASACOS; CASACÕES; CASACOS AVIADOR; CASACOS COMPRIDOS; CASACOS DE CERIMÓNIA; CASACOS DE CAÇA; CASACOS DE AQUECIMENTO; CASACOS DE SENHORA; CASACOS DE TRABALHO COM REFORÇO DE OMBROS IMPERMEÁVEL; CASACOS DE UNIFORME; CASACOS DESPORTIVOS; CASACOS IMPERMEÁVEIS [VESTUÁRIO]; CASACOS EM PELE DE CARNEIRO; CASACOS [FATO DE TREINO]; CASACOS EM LÃ POLAR; CASACOS E BLUSÕES DE PELES; CASULAS; CASACOS SEM MANGAS; CHAPÉUS PARA FESTAS [VESTUÁRIO]; CHAPÉUS DE PAPEL [VESTUÁRIO]; CINTAS [ESPARTILHOS]; CINTAS ELÁSTICAS [ROUPA INTERIOR]; CINTOS EM COURO; CINTOS EM TECIDO; CINTOS EM MATÉRIAS TÊXTEIS [VESTUÁRIO]; CINTOS EM MATÉRIAS TÊXTEIS; CINTOS EM IMITAÇÃO DE COURO; CINTOS FEITOS DE TECIDO; CINTOS [VESTUÁRIO]; COBERTURAS PARA A CABEÇA [VÉUS]; COLÂS DE LÃ; COLETES; COLLANTS OU COULÂS; COLLANTS; CONJUNTOS PARA JOGGING [VESTUÁRIO]; CONJUNTOS DE COMBINAÇÃO COM CUECA; COQUILHA [ROUPA INTERIOR]; CORPETES; CUECAS; CUECAS DE SENHORA; CUECAS-CINTAS; CORSELETES; CUECAS PARA SENHORA; CUECAS PARA BEBÉS; CUECAS-FRALDA (PARA BEBÉS) [VESTUÁRIO]; ECHARPES; ECHARPES [CACHECÓIS]; ECHARPES DE HOMEM; ECHARPES PARA O PESCOÇO [CACHECÓIS]; ECHARPES [VESTUÁRIO]; FAIXAS DE SMOKING; FATOS; FATOS DE BANHO; FATOS DE BALLET; FATOS DE BANHO [SHORTS]; FATOS DE CABEDAL; FATOS DE CORRIDA; FATOS DE

(210) 621897

MNA

(220) 2019.04.04

(300)

(730) PT PAPHILLON VAGABOND COMÉRCIO DE VESTUÁRIO INFANTIL LDª

KARATÉ; FATOS DE NATAÇÃO; FATOS DE MARINHEIRO; FATOS DE TREINO; FATOS DE UMA SÓ PEÇA; FATOS-MACACO; FATOS PARA A NEVE; FATOS PARA DESPORTOS DE VOO; FATOS PARA ESQUI AQUÁTICO; FATOS PARA ESQUI NÁUTICO; FATOS PARA HOMEM; FATOS PARA JUDO; FATOS PARA KENDO; FATOS PARA MOTOCICLISTAS; FATOS PARA O DIA DAS BRUXAS; FATOS PARA TAEKWONDO; FATOS PARA TEATRO; FATOS SECOS; FITA DE CABELO [VESTUÁRIO]; FIOS PARA O PESCOÇO COM PONTAS DE METAIS PRECIOSOS; FATOS ZOOT, FATO DE CASACO E CALÇAS COMPRIDAS; FRALDAS-CALÇA; FRALDAS-CALÇA [ROUPA INTERIOR]; FRALDAS-CUBUCA [VESTUÁRIO]; GABARDINAS; GRAVATAS; GANGAS [VESTUÁRIO]; GABARDINES [VESTUÁRIO]; GRAVATAS CLÁSSICAS; GRAVATAS DE SEDA; GRAVATAS ESTILO COWBOY; GREVAS; GUARDA-PÓS (BATAS); JAQUETAS; IMPERMEÁVEIS; JARDINEIRAS DE CALÇÃO CURTO; JARDINEIRAS PARA ESQUI; JARDINEIRAS [MACACÕES]; JARDINEIRAS PARA BEBÉS E CRIANÇAS; JÉRSEI [VESTUÁRIO]; KIMONOS; KILTS DE TECIDO DE LÃ COM PADRÃO AXADREZADO; KHIMARS; JÉRSEIS SEM MANGAS; LENÇOS DE BOLSO; LENÇOS DE OMBRO; LENÇOS DEPESCOÇO; LENÇOS DE CAXEMIRA; LENÇOS PARA A CABEÇA; LENÇOS DE SEDA (FOULARDS); LENÇOS DE PÓR AO PESCOÇO; LENÇOS PARA A CABEÇA USADOS POR HOMENS MUÇULMANOS (YASHMAGHS); LINGERIE; LUVAS; LUVAS CAMUFLADAS; LIGAS DE NOIVA; LENÇOS [VESTUÁRIO]; LUVAS COM PONTAS DOS DEDOS CONDUTORAS PARA PODEREM SER USADAS COM DISPOSITIVOS ELETRÔNICOS MANUAIS COM ECRÃ TÁTIL; LUVAS DE ESQUI; LUVAS DE EQUITAÇÃO; LUVAS DE INVERNO; LUVAS PARA CICLISTAS; LUVAS, INCLUINDO AS DE PELE OU PÊLO DE ANIMAIS; LUVAS EM MALHA; LUVAS SEM DEDOS; LUVAS PARA CONDUZIR; MACACÕES; MACACÕES DE CRIANÇA; MAIÔS; MALHAS; MALHAS [VESTUÁRIO]; MANÍPULOS [ESTOLAS]; MANTO COMPRIDO COM CAPUZ; MANKINIS (FATOS DE BANHO PARA HOMEM); MEIAS; MANTOS; MEIAS-CALÇAS; MEIAS DE LÃ; MEIAS DE MALHA; MEIAS PARA BEBÉS E CRIANÇAS; MINI MEIAS; PERNEIRAS; PEÚGAS ANTIDERRAPANTES; PERNEIRAS [POLAINAS]; PEÚGAS AO ESTILO JAPONÊS (TABI); PEÚGAS ATÉ AO TORNOZELO; PEÚGAS E MEIAS; PIJAMAS; PEÚGAS PARA HOMEM; PEÚGAS INTERIORES; PEÚGAS QUE ABSORVEM A TRANSPIRAÇÃO; POLOS; PULÔVERES; ROBES DE SENHORA; RESGUARDOS PARA OS OMBROS [VESTUÁRIO]; REGALO DE PELES; ROUPA DE DORMIR; ROUPA DE CRIANÇA; ROUPA DE GINÁSTICA; ROUPA DE CERIMÓNIA; ROUPA BASE PARA A PARTE SUPERIOR DO CORPO DO VESTUÁRIO TRADICIONAL COREANO [JEOGORI]; ROMEIRAS; ROUPA DE PRAIA; ROUPA DE NOITE; ROUPA DE MALHA; ROUPA DE GOLFE; ROUPA DE USAR POR CASA; ROUPA EXTERIOR PARA CONDIÇÕES METEOROLÓGICAS EXTREMAS; ROUPA INTERIOR; ROUPA INTERIOR ABSORVENTE DE TRANSPIRAÇÃO; ROUPA INTERIOR ADELGAÇANTE; ROUPA INTERIOR ANTITRANSPIRANTE; ROUPA INTERIOR COMPRIDA; ROUPA INTERIOR DE HOMEM; ROUPA INTERIOR DE MALHA; ROUPA INTERIOR DE SENHORA; ROUPA INTERIOR DESCARTÁVEL; ROUPA INTERIOR FUNCIONAL; ROUPA INTERIOR PARA BEBÉS; ROUPA INTERIOR PARA GRÁVIDAS; ROUPA INTERIOR PARA SENHORA; ROUPA INTERIOR TÉRMICA; ROUPA INTERIOR SUDORÍFUGA; ROUPA PARA CICLISTAS; ROUPA PARA ESQUIAR; ROUPAS EXTERIORES; ROUPÕES; ROUPÕES DE BANHO; ROUPÕES DE CASA; ROUPÕES DE PRAIA; ROUPÕES DE QUARTO JAPONÊSES (NEMAKI); ROUPÕES DE TRAZER

PORCASA; ROUPÕES PARA BANHO; SAIAS; SACOS ESPECIALMENTE ADAPTADOS PARA BOTAS DE CAÇA; SAIAS-CALÇAS; SAIAS DE GOLF; SAIAS DE TÊNIS; SAIAS ESCOCEASAS; SAIAS PLISSADAS; SAIAS PLISSADAS PARA QUIMONOS FORMAIS (HAKAMA); SAIOTES; SAIOTES-CALÇÕES; SAMARRAS; SAIOTES CURTOS; SARIS; SARIS [VESTUÁRIO TÍPICO DAS MULHERES INDIANAS]; SLIPS; SOBRECALÇAS; SOBRETUDO; SOBRETUDOS [VESTUÁRIO]; SOUTIENS; SOUTAINAS; SOUTIENS SEM ALÇAS; SOVACOS PARA VESTUÁRIO; SUSPENSÓRIOS; SUSPENSÓRIOS PARA HOMEM; SUSPENSÓRIOS PARA MEIAS; SUTIÁS BRALETTE; SUTIÁS DESPORTIVOS; SUTIÁS DESPORTIVOS ANTITRANSPIRANTES; SWEAT-SHIRTS DE DECOTE REDONDO; TABARDOS; TAILLEURS; T-SHIRTS IMPRESSAS; T-SHIRTS DE MANGA CURTA; T-SHIRTS; TANGAS; TAILLEURS (SAIA-CASACO); TAPA-MAMILOS; TAPA-SEXO; TANKINIS; TOPS (CAMISOLAS SEM ALÇAS); TOGAS; TOPS DE CICLISMO; TOPS PARA GRÁVIDAS; TOPS PARA EXERCÍCIOS DE AQUECIMENTO; TOPS PARA BEBÉS; TOPS DE JOGGING; TOPS DE GOLA ALTA FALSA; TRAJES; TOPS [VESTUÁRIO]; TRAJES FOLCLÓRICOS [VESTUÁRIO]; TRAJES CASEIROS; TÚNICAS; TRAJES RELIGIOSOS; UNIFORMES; UNIFORMES DE JUDO; UNIFORMES PARA DESPORTOS DE COMBATE; UNIFORMES PARA ENFERMEIRAS; UNIFORMES ESCOLARES; UNIFORMES DESPORTIVOS; UNIFORMES DE KARATE; UNIFORMES PARA ARTES MARCIAIS; VESTIDOS; UNIFORMES PARA USO COMERCIAL; VESTIDOS COMPRIDOS; VESTIDOS CLÁSSICOS [FROCKS]; VESTIDOS DE BAILE; VESTIDOS DE ALÇAS [TIPO JUMPER]; VESTIDOS CONFECIONADOS COM PELES; VESTIDOS DE BAPTISMO; VESTIDOS DE CERIMÓNIA PARA SENHORA; VESTIDOS DE COURO; VESTIDOS DE GRÁVIDA; VESTIDOS DE IMITAÇÕES DE COURO; VESTIDOS DE NOITE; VESTIDOS DE NOIVA; VESTIDOS DE PRAIA; VESTIDOS DE SENHORA; VESTIDOS DE TÊNIS; VESTIDOS DE VERÃO SEM MANGAS PARA SENHORAS; VESTIDOS HAVAIAANOS; VESTIDOS JUMPER; VESTIDOS LARGOS; VESTIDOS PARA BEBÉS E CRIANÇAS; VESTIDOS PARA DAMAS DE HONOR; VESTIDOS PRÉ-MAMÃ; VESTUÁRIO BORDADO; VESTUÁRIO COM ISOLAMENTO TÉRMICO; VESTIDOS TIPO "JUMPER"; VESTUÁRIO CONFECIONADO; VESTUÁRIO CONTENDO SUBSTÂNCIAS ADELGAÇANTES; VESTUÁRIO CORTA-VENTO; VESTUÁRIO DE BANHO; VESTUÁRIO DEATLETISMO; VESTUÁRIO DE CERIMÓNIA; VESTUÁRIO DE CICLISTA; VESTUÁRIO DE COURO; VESTUÁRIO DE DANÇA; VESTUÁRIO DE CRIANÇA; VESTUÁRIO DE DESPORTO; VESTUÁRIO DE DESPORTO [SEM SEREM LUVAS DE GOLFE]; VESTUÁRIO DE DORMIR; VESTUÁRIO DE DORMIR PARA GRÁVIDAS; VESTUÁRIO DE EXTERIOR IMPERMEÁVEL; VESTUÁRIO DE FANTASIA; VESTUÁRIO DE GINÁSTICA; VESTUÁRIO DE GOLFE [SEM SER LUVAS]; VESTUÁRIO DE LÃ; VESTUÁRIO DE LAZER; VESTUÁRIO DE LINHO; VESTUÁRIO DE MALHA; VESTUÁRIO DE MULHER; VESTUÁRIO DE NATAÇÃO PARA HOMEM E SENHORA; VESTUÁRIO DE NOITE FORMAL; VESTUÁRIO DE PATINAGEM ARTÍSTICA; VESTUÁRIO DE PELÚCIA; VESTUÁRIO DE PRAIA; VESTUÁRIO DE SEDA; VESTUÁRIO DE TÊNIS; VESTUÁRIO DE TRABALHO; VESTUÁRIO DE TRIATLO; VESTUÁRIO EM COURO; VESTUÁRIO EM CAXEMIRA; VESTUÁRIO EM IMITAÇÃO DE COURO; VESTUÁRIO EM COURO PARA MOTOCICLISTAS; VESTUÁRIO EM PAPEL; VESTUÁRIO EM TECIDO; VESTUÁRIO EXTERIOR DE SENHORA; VESTUÁRIO EXTERIOR PARA BEBÉ; VESTUÁRIO EXTERIOR PARA CRIANÇA;

VESTUÁRIO EXTERIOR PARA HOMEM; VESTUÁRIO EXTERIOR PARA RAPARIGAS; VESTUÁRIO EXTERIOR PARA RAPAZES; VESTUÁRIO FEITO EM PELE; VESTUÁRIO IMPERMEÁVEL; VESTUÁRIO INFANTIL (BEBÉS); VESTUÁRIO IMPERMEÁVEL PARA NAVEGAR; VESTUÁRIO INTERIOR (ROUPA); VESTUÁRIO MODELADOR; VESTUÁRIO PARA ARTES MARCIAIS; VESTUÁRIO PARA AUTOMOBILISTAS; VESTUÁRIO PARA A CHUVA; VESTUÁRIO PARA A PRÁTICA DE JUDO; VESTUÁRIO PARA DANÇA; VESTUÁRIO PARA CICLISMO; VESTUÁRIO PARA CICLISTA; VESTUÁRIO PARA COMPETIÇÕES DE LUTA LIVRE; VESTUÁRIO PARA CORISTAS; VESTUÁRIO PARA CRIANÇA; VESTUÁRIO PARA CRIANÇAS; VESTUÁRIO PARA DAMAS DE HONOR; VESTUÁRIO PRÉ-NATAL; VESTUÁRIO PARA SURF; VESTUÁRIO PARA RAPAZ; VESTUÁRIO PARA RAPARIGAS; VESTUÁRIO PARA MOTORISTAS; VESTUÁRIO PARA HOMEM, SENHORA, E CRIANÇA; VESTUÁRIO PARA HOMEM; VESTUÁRIO PARA HIPISMO [EXCETO CHAPÉUS DE EQUITACÃO]; VESTUÁRIO PARA GINÁSTICA; VESTUÁRIO PARA EXERCÍCIO FÍSICO; VESTUÁRIO RESISTENTE À ÁGUA; VESTUÁRIO RESISTENTE CONTRA INTEMPÉRIES; VESTUÁRIO TRADICIONAL JAPONÊS; VÉUS; VÉUS [VESTUÁRIO]; VISEIRAS [ARTIGOS DE CHAPELARIA]; VISEIRAS SOB A FORMA DE CHAPELARIA; XAILES [APENAS DE MALHA]; XAILES; XADORES (VESTES IRANIANAS); VISEIRAS [VESTUÁRIO]; XAILES E ESTOLAS; XAILES E LENÇOS DE CABEÇA; XAILES PARA COBRIR A CABEÇA; BOTAS; BOTAS DE BORRACHA (GALOCHAS); BOTAS DE CAÇA; BOTAS DE BORRACHA DE CANO ALTO; BOTAS DE CANO CURTO; BOTAS DE ESCALADA; BOTAS DE ESCALADA [BOTAS DE MONTANHISMO]; BOTAS DE ESQUI; BOTAS DE DESPORTO; BOTAS DE EQUITACÃO; BOTAS PARA A CHUVA; BOTAS PARA A NEVE; BOTAS PARA A PESCA; BOTAS PARA BEBÉ; BOTAS PARA BEBÉS; BOTAS PARA CAMINHADAS; BOTINS; BOTINAS; CALÇADO DE BORRACHA [CALÇADO]; CALÇADO DE BOWLING; CALÇADO (BIQUEIRAS PARA -); CALÇADO [COM EXCEÇÃO DO CALÇADO ORTOPÉDICO]; CALÇADO DE CHUVA; CALÇADO DE CRIANÇA; CALÇADO INFORMAL; CALÇADO PARA A PRAIA; CALÇADO PARA BEBÉS; CALÇADO PARA ATLETISMO; CALÇADO PARA CRIANÇA; CALÇADO PARA DESPORTO; CHINELOS; CALCANEIRAS; CHUTEIRAS; CHINELOS EM COURO; CHINELOS DE PLÁSTICO; CHINELOS DE BANHO; GALOCHAS; CORREIAS PARA SAPATOS E BOTAS; POLAINAS; SACOS ESPECIALMENTE ADAPTADOS PARA BOTAS DE ESQUI; SALTOS DE SAPATOS; SANDÁLIAS; SANDÁLIAS DE BANHO; SANDÁLIAS DE ESTILO JAPONÊS EM COURO; SANDÁLIAS DE ESTILO JAPONÊS (ZORI); SAPATOS; SAPATOS COM RODAS; SAPATOS DE CRIANÇA; SAPATOS DE COURO; SAPATOS DE DESPORTO; SAPATOS DE DANÇA; SAPATOS DESPORTIVOS; SAPATOS RASOS; SAPATOS PARA GINÁSTICA; SAPATOS PARA CONDUÇÃO; SAPATOS PARA ATIVIDADES DE LAZER; SAPATOS TRICOTADOS PARA BEBÉS; TACÕES [CALÇADO DE SALTO SALTO]; SUPORTES DE MADEIRA DE TAMANCOS DE ESTILO JAPONÊS; TAMANCOS

(591)

(540)

PAPILLON

(550)

- (210) **621986** MNA
 (220) 2019.04.05
 (300)
 (730) **PT SUSANA MARIA BARREIRA FERNANDES RODRIGUES**
 (511) 03 PRODUTOS PARA O CUIDADO DAS UNHAS; GEL PARA UNHAS; COSMÉTICOS.
 (591)
 (540)



- (550)
 (531) 25.12.3 ; 27.5.1

- (210) **622041** MNA
 (220) 2019.04.08
 (300)
 (730) **PT KAPITAL DO NORDESTE, LDA**
 (511) 16 JORNAIS
 35 SERVIÇOS DE PUBLICIDADE RELACIONADOS COM JORNAIS
 41 EDIÇÃO DE JORNAIS ELETRÓNICOS ACESSÍVEIS ATRAVÉS DE UMA REDE INFORMÁTICA MUNDIAL
 (591) AMARELO, AZUL.
 (540)



- (550)
 (531) 1.1.17 ; 27.5.1 ; 27.5.4 ; 29.1.2 ; 29.1.4

- (210) **622048** MNA
 (220) 2019.04.08
 (300)
 (730) **PT J.F.M. SANTOS, LDA**
 (511) 06 AÇO PARA CONSTRUÇÃO; ACESSÓRIOS METÁLICOS PARA CONSTRUÇÃO; ALÇAPÕES EM MATERIAL METÁLICO; ALÇAPÕES (TAMPAS DE -) METÁLICAS; ALGEROZES DE ALUMÍNIO; ALGEROZES DE CHUMBO PARA TELHADOS; ALGEROZES [GOTEIRAS] METÁLICOS; ALGEROZES METÁLICAS; ALGEROZES METÁLICOS; ALPENDRES EM METAL; ÂNCORAS METÁLICAS; ÂNCORAS; ÂNCORAS PARA BARCOS; APAINELAMENTOS DE METAL; APOIOS PARA A CONSTRUÇÃO DE PONTES [MATERIAIS DE CONSTRUÇÃO] DE METAL; ARCADAS FEITAS EM MATERIAIS METÁLICOS; ARCOS EM MATERIAIS METÁLICOS; ARMAÇÕES DE TELHADO (CANTONEIRAS PARA -) METÁLICAS; ARMAÇÕES DE TELHADO METÁLICAS; ARMAÇÕES EM AÇO PARA A CONSTRUÇÃO; ARMAÇÕES ESTRUTURAIS DE METAL PARA A CONSTRUÇÃO; ARMAÇÕES METÁLICAS; ARMAÇÕES METÁLICAS PARA CONSTRUÇÕES E ESTRUTURAS; ARMAÇÕES

METÁLICAS PARA ESPAÇOS INTERIORES; ARMAÇÕES METÁLICAS PARA VIDRO; ARMAÇÕES MODULARES PRÉ-FABRICADAS EM AÇO; ARMADURAS METÁLICAS; ARMADURAS METÁLICAS PARA EDIFÍCIOS; ARMADURAS METÁLICAS PARA BETÃO; ARMADURAS METÁLICAS PARA A CONSTRUÇÃO; ARMADURAS PARA A CONSTRUÇÃO [METÁLICAS]; AROS METÁLICOS; ARQUITRAVES METÁLICAS; ARTIGOS METÁLICOS DESTINADOS À CONSTRUÇÃO; BARRAS DE APOIO METÁLICAS PARA BANHEIRAS; ASNAS METÁLICAS; BARRAS DE GRADES METÁLICAS; BARRAS DE REFORÇO METÁLICAS PARA ALVENARIA; BARRAS DE REFORÇO METÁLICAS PARA TIJOLOS; BARRAS DE REFORÇO METÁLICAS PARA BETÃO; BARRAS EXTERIORES METÁLICAS DE PROTEÇÃO CONTRA INTEMPÉRIES; BARRAS METÁLICAS DE REFORÇO; BARREIRAS ANTI-INTRUSÃO METÁLICAS; BLOCOS METÁLICOS PARA A CONSTRUÇÃO; BLOCOS PARA CHAMINÉS (METÁLICOS); BLOCOS REFRAATÓRIOS DE METAL; BRAÇADEIRAS METÁLICAS; CAIXILHOS METÁLICOS; CAIXILHOS METÁLICOS PARA CORNIJAS; CAIXILHOS METÁLICOS PARA CONSTRUÇÃO; CAIXILHOS METÁLICOS PARA ALÇAPÕES; CALEIRAS DE ALUMÍNIO PARA TELHADOS; CALEIRAS METÁLICAS PARA TELHADOS; CALHAS DE GUIA, METÁLICAS; CALHAS DESLIZANTES METÁLICAS; CALHAS EM Z METÁLICAS; CALHAS METÁLICAS; CANAIS DE ANCORAGEM METÁLICOS; CANAIS DE DRENAGEM EM METAL; CANAIS DE DRENAGEM METÁLICAS; CANAIS DE DRENAGEM METÁLICOS; CANAIS DE ESCOAMENTO METÁLICOS; CANAIS DE VENTILAÇÃO METÁLICAS; CANOS, TUBOS E MANGUEIRAS, BEM COMO RESPEITIVOS ACESSÓRIOS, INCLUINDO VÁLVULAS, DE METAL; CANTONEIRAS [CALHAS] METÁLICAS PARA ARMAÇÕES DE TELHADO; CANTONEIRAS EM FERRO PARA TELHADOS; CARRIS DE AÇO; CARRIS DE METAL; CARRIS METÁLICOS; CHAMINÉS DE AÇO; CHAPAS DE AÇO PARA A CONSTRUÇÃO; CHAPAS METÁLICAS DE COBERTURA; COBERTURAS DE TELHADO METÁLICAS; COBERTURAS DE TELHADOS METÁLICAS; COBERTURAS METÁLICAS; COBERTURAS METÁLICAS PARA CHAMINÉS; COBERTURAS METÁLICAS PARA A CONSTRUÇÃO DE PAREDES; COBERTURAS METÁLICAS PARA TETOS; COFRAGENS METÁLICAS PARA BETÃO; COFRAGENS METÁLICAS PARA O BETÃO; COLUNAS METÁLICAS PARA A CONSTRUÇÃO; COMPONENTES METÁLICOS; COMPONENTES METÁLICOS DE TELHADOS; COMPONENTES METÁLICOS FABRICADOS PARA FUNDAÇÕES DE EDIFÍCIOS [MATERIAIS DE CONSTRUÇÃO]; COMPONENTES METÁLICOS PARA CONSTRUÇÃO; COMPONENTES METÁLICOS PARA A CONSTRUÇÃO DE FACHADAS; COMPONENTES METÁLICOS PARA A CONSTRUÇÃO DE ARCOS; COMPONENTES PARA CONSTRUÇÃO PRÉ FEITAS [METAL]; CONDUTAS DE AR METÁLICAS PARA EDIFICAÇÕES; CONDUTAS DE VENTILAÇÃO EM METAL; CONDUTAS METÁLICAS DE INSTALAÇÕES DE AR CONDICIONADO; CONSTRUÇÕES COM ESTRUTURAS METÁLICAS; CORNIJAS METÁLICAS; CORRIMÃOS DE ESCADAS METÁLICOS; CORRIMÃOS DE METAL PARA UTILIZAÇÃO EM EDIFÍCIOS; CORRIMÃOS METÁLICOS; CORRIMÃOS METÁLICOS PARA ESCADAS; CORRIMÃOS METÁLICOS PARA BANHEIRAS E CHUVEIROS; CORRIMÕES METÁLICOS PARA PASSADIÇOS; CUMEEIRAS METÁLICAS PARA TELHADOS; CURSOS DE DRENAGEM EM METAL; DISPOSITIVOS DE ANCORAGEM METÁLICOS; DIVISÕES METÁLICAS PARA PAVIMENTOS; DISPOSITIVOS METÁLICOS DE LIGAÇÃO PARA COBERTURAS E VIGAS DE COBERTURAS; DIVISÓRIAS (METAL -),

SEM SER MÓVEIS; DIVISÓRIAS METÁLICAS; DIVISÓRIAS METÁLICAS (MOBILIÁRIO); DIVISÓRIAS METÁLICAS PARA A CONSTRUÇÃO; DIVISÓRIAS METÁLICAS [SEM SER MÓVEIS]; DIVISÓRIAS MÓVEIS DE METAL [ESTRUTURAS]; DUCTOS METÁLICOS PARA INSTALAÇÕES DE VENTILAÇÃO; DUCTOS METÁLICOS PARA INSTALAÇÕES DE AR CONDICIONADO; EDIFÍCIOS DE ESTRUTURA METÁLICA; ELEMENTOS DE CONSTRUÇÃO METÁLICOS PRÉ-FABRICADOS; ELEMENTOS DE CONSTRUÇÃO PRÉ-FABRICADOS, METÁLICOS; ELEMENTOS DE ESTRUTURAS, METÁLICOS; ELEMENTOS DE FACHADA METÁLICOS; ELEMENTOS DE LIGAÇÃO METÁLICOS PARA ALGEROZES; ELEMENTOS DE LIGAÇÃO METÁLICOS PARA A CONSTRUÇÃO; ELEMENTOS METÁLICOS PARA CONSTRUÇÃO; ELEMENTOS METÁLICOS PARA CONSTRUÇÃO DE FACHADAS; ELEMENTOS METÁLICOS PARA TETOS; ESCADAS DE METAL; ESCADAS METÁLICAS; ESCOADORES METÁLICOS; ESCORAS METÁLICAS DE ALVENARIA; ESPAÇADORES SENDO ELEMENTOS DE CONSTRUÇÃO METÁLICOS; ESPEQUES DE FIXAÇÃO METÁLICOS; ESQUADROS DE REFORÇO METÁLICO; ESQUADROS METÁLICOS; ESQUADROS METÁLICOS PARA USO NA CONSTRUÇÃO E MONTAGEM DE COBERTURAS; ESQUELETOS METÁLICOS PARA TELHADOS; ESTAMPILHAS METÁLICAS; ESTRUTURAS DE AÇO; ESTRUTURAS DE LAMELAS METÁLICAS PARA ARQUITETURA; ESTRUTURAS DE METAL; ESTRUTURAS DE TELHADO METÁLICAS; ESTRUTURAS EM METAL; ESTRUTURAS METÁLICAS; ESTRUTURAS METÁLICAS [EDIFÍCIOS]; ESTRUTURAS METÁLICAS PARA SARJETAS; ESTRUTURAS METÁLICAS PARA CONSTRUÇÃO DE EDIFÍCIOS; ESTRUTURAS METÁLICAS PARA FECHAR VARANDAS; ESTRUTURAS METÁLICAS PARA TETOS; ESTRUTURAS MODULARES PORTÁTEIS PARA CONSTRUÇÃO [METAL]; EXTRUSÕES DE ALUMÍNIO; EXTRUSÕES METÁLICAS; FACHADAS DE PAREDE METÁLICAS; FACHADAS METÁLICAS; FERRAGENS METÁLICAS PARA CONSTRUÇÃO; FERRAGENS PARA A CONSTRUÇÃO; FLANGES [BRAMES] METÁLICOS; FLANGES DE ANCORAGEM METÁLICAS; FLANGES METÁLICOS; FOLHAS METÁLICAS PARA TELHADOS; FRISOS [ELEMENTOS DE CONSTRUÇÃO EM METAL]; FRISOS METÁLICOS; FUNDIÇÕES DE METAIS; FUNDIÇÕES METÁLICAS; GOTEIRAS [ALGEROZES] METÁLICAS; GOTEIRAS METÁLICAS; GRADEAMENTOS METÁLICOS; GRADES DE METAL PARA CERCAS; GRADES DE METAL PARA PONTES; GRADES DE METAL PARA VARANDAS; GRADES METÁLICAS; GRADES METÁLICAS PARA TETOS FALSOS; GRAMPOS DE ANCORAGEM METÁLICOS; GRELHAS DE ENTRADA DE AR METÁLICAS; GRELHAS METÁLICAS; GRELHAS METÁLICAS PARA ESTRADAS; GRELHAS METÁLICAS PARA PAVIMENTOS; INSTALAÇÕES DE TETO (METÁLICAS); INSTALAÇÕES METÁLICAS PARA CORTINAS DE FACHADA; JUNÇÕES METÁLICAS PARA A CONSTRUÇÃO; LAJES METÁLICAS PARA A CONSTRUÇÃO; LAJES METÁLICAS; LAJES PARA PAVIMENTAÇÃO EM METAL; LAMBRIM METÁLICO; LAMBRIS METÁLICOS PARA PROTEÇÃO DE PAREDES CONTRA IMPACTOS; LINTÉIS [DENTÉIS] METÁLICOS; LINTÉIS [DINTÉIS] METÁLICOS; LINTÉIS METÁLICOS; MALHAS DE METAIS COMUNS; MASTROS [POSTES] METÁLICOS; MATERIAIS DE AÇO PARA CONSTRUÇÃO; MATERIAIS DE CONSTRUÇÃO METÁLICOS; MATERIAIS DE CONSTRUÇÃO METÁLICOS SOB A FORMA DE BLOCOS; MATERIAIS DE CONSTRUÇÃO METÁLICOS SOB A FORMA DE LAJES; MATERIAIS DE CONSTRUÇÃO METÁLICOS SOB A FORMA DE PAINÉIS;

MATERIAIS DE CONSTRUÇÃO METÁLICOS REFRATÁRIOS; MATERIAIS DE REFORÇO EM METAL PARA A CONSTRUÇÃO; MATERIAIS DE REFORÇO (METAL -) PARA CONSTRUÇÃO; MATERIAIS DE REFORÇO METÁLICOS PARA A CONSTRUÇÃO; MATERIAIS DE REVESTIMENTO METÁLICOS PARA SUPERFÍCIES DE DESPORTOS DE RECINTOS FECHADOS; MATERIAIS DE REVESTIMENTO METÁLICOS PARA SUPERFÍCIES DE DESPORTOS DE AR LIVRE; MATERIAIS DE TELHADOS EM METAL; MATERIAIS METÁLICOS BLINDADOS; MATERIAIS METÁLICOS PARA PAVIMENTAÇÃO; MATERIAIS METÁLICOS PARA COBERTURAS; MATERIAIS METÁLICOS PARA CONSTRUÇÃO; MATERIAIS REFRATÁRIOS FUNDIDOS, DE METAL [MATERIAIS DE CONSTRUÇÃO]; MEMBRANAS DE TELHADO METÁLICAS; MISTURAS DE METAL REFRATÁRIO; MÍMULAS METÁLICAS; MOLDAGENS METÁLICAS; MOLDES METÁLICOS; MOLDES METÁLICOS DESTINADOS À CONSTRUÇÃO; MOLDURAS METÁLICAS PARA A CONSTRUÇÃO; MOLDURAS [SANCAS] METÁLICAS PARA CONSTRUÇÃO; PAINÉIS ACÚSTICOS METÁLICOS PARA PAREDES; PAINÉIS ACÚSTICOS METÁLICOS PARA TECTOS; PAINÉIS DE CONSTRUÇÃO METÁLICOS; PAINÉIS DE PAREDE METÁLICOS; PAINÉIS DE REVESTIMENTO ISOLANTES METÁLICOS PARA PAREDES; PAINÉIS DE REVESTIMENTO METÁLICOS PARA TELHADOS; PAINÉIS DE REVESTIMENTO METÁLICOS PARA CONSTRUÇÕES; PAINÉIS DE REVESTIMENTO METÁLICOS; PAINÉIS DE REVESTIMENTO METÁLICOS PARA CONSTRUÇÃO DE PAREDES; PAINÉIS DE TETO METÁLICOS; PAINÉIS DE VEDAÇÃO METÁLICOS; PAINÉIS DIVISÓRIOS DE ESPAÇOS DE METAL [SEM SER MÓVEIS]; PAINÉIS EM VIDRO [ARMAÇÕES METÁLICAS] DESTINADOS À CONSTRUÇÃO; PAINÉIS ISOLANTES METÁLICOS PARA ACONSTRUÇÃO; PAINÉIS METÁLICOS; PAINÉIS METÁLICOS PARA TELHADOS; PAINÉIS PARA DIVISÓRIAS EM METAL; PARAPEITOS METÁLICOS; PAREDES DIVISÓRIAS EM METAL; PERFIS DE ALUMÍNIO; PERFIS DE ALUMÍNIO PARA UTILIZAÇÃO COMO PAINÉIS DE INFORMAÇÃO OU DISPOSITIVOS DE VISUALIZAÇÃO; PERFIS DE DRENAGEM METÁLICOS; PERFIS DE METAL; PERFIS EM METAL; PERFIS EXTRUDIDOS DE ALUMÍNIO; PERFIS [METÁLICOS]; PERFIS METÁLICOS COM ISOLAMENTO TÉRMICO; PERFIS METÁLICOS PARA ISOLAMENTO TÉRMICO; PERSIANAS DE LAMELA COM RESPIRADOURO [METÁLICAS]; PILARES METÁLICOS; PLACAS METÁLICAS; PLACAS METÁLICAS DE REVESTIMENTO INTERIOR; PLACAS METÁLICAS PARA A CONSTRUÇÃO; PLACAS METÁLICAS PARA TELHADOS; PLACAS PERFILADAS EM METAL; PÓRTICOS EM METAL; POSTES DE DELIMITAÇÃO METÁLICOS; POSTES DESCENDENTES METÁLICOS PARA O ACESSO DE CABOS; POSTES METÁLICOS; POSTES METÁLICOS PARA PASSAGEM DE FIOS; PRANCHAS METÁLICAS; PRANCHÕES METÁLICOS; REBORDOS METÁLICOS; REMATES METÁLICOS; REVESTIMENTOS DE ALUMÍNIO; REVESTIMENTOS DE FACHADAS EM METAL; REVESTIMENTOS DE LAMINADOS METÁLICOS; REVESTIMENTOS DE METAL PARA CONSTRUÇÃO; REVESTIMENTOS DE PAREDE METÁLICOS; REVESTIMENTOS DE PAREDE METÁLICOS PARA A CONSTRUÇÃO; REVESTIMENTOS DE PAREDES METÁLICOS [CONSTRUÇÃO]; REVESTIMENTOS FEITOS DE METAL; REVESTIMENTOS EXTERIORES METÁLICOS; REVESTIMENTOS INTERIORES METÁLICOS PARA A CONSTRUÇÃO; REVESTIMENTOS METÁLICOS; REVESTIMENTOS METÁLICOS DE JUNTAS PARA CONSTRUÇÃO; REVESTIMENTOS METÁLICOS DE FACHADAS; REVESTIMENTOS METÁLICOS DE PAREDES PARA

A CONSTRUÇÃO; REVESTIMENTOS METÁLICOS DE PAREDE; REVESTIMENTOS METÁLICOS PARA CHAMINÉS; REVESTIMENTOS METÁLICOS PARA A CONSTRUÇÃO; REVESTIMENTOS METÁLICOS PARA JANELAS; REVESTIMENTOS METÁLICOS PARA TETOS; RIPADOS METÁLICOS; RIPAS DE METAL; RIPAS METÁLICAS; RODAPÉS DE METAL; RODAPÉS METÁLICOS; SEÇÕES METÁLICAS MOLDADAS; SEÇÕES DE ALUMÍNIO EXTRUDIDO; SEÇÕES METÁLICAS [DIVISÓRIAS]; SERRALHARIA EM METAL PARA CONSTRUÇÃO; SERRALHARIA METÁLICA PARA CONSTRUÇÃO ARQUITECTÓNICA; SUPORTES DE ALUMÍNIO PARA PAINÉIS; SUPORTES DE APOIO METÁLICOS; SUPORTES METÁLICOS PARA ALVENARIA; SUPORTES METÁLICOS PARA PARAPEITOS; SUPORTES METÁLICOS PARA ALGEROZES; SUPORTES METÁLICOS PARA TETOS; TAPA-JUNTAS METÁLICAS PARA CONSTRUÇÃO; TECTOS METÁLICOS; TELHADOS METÁLICOS; TELHAS [ALGEROZES] METÁLICAS PARA A CONSTRUÇÃO; TELHAS [ALGEROZES] METÁLICAS; TUBOS DE EXAUSTÃO METÁLICOS PARA CONSTRUÇÃO; TUBOS METÁLICOS VERTICAIS DE ESCOAMENTO DE ÁGUA DA CHUVA DO TELHADO; TUBOS VERTICAIS METÁLICOS DE ESCOAMENTO DE ÁGUAS DA CHUVA DOS TELHADOS; VARAS DE REFORÇO METÁLICAS; VARAS DE REFORÇO METÁLICAS PARA BETÃO; VEDAÇÕES E PAINÉIS METÁLICOS; VEDAÇÕES METÁLICAS EM REDE DE MALHA; VIGAMENTOS METÁLICOS; VIGAS DE AÇO; VIGAS DE COBERTURA METÁLICAS; VIGAS DE CONSTRUÇÃO [METÁLICAS]; VIGAS EM METAIS COMUNS PARA A CONSTRUÇÃO; VIGOTAS METÁLICAS; VIGAS METÁLICAS PARA EDIFÍCIOS; VIGAS METÁLICAS PARA TELHADOS; VIGAS METÁLICAS PARA A CONSTRUÇÃO; VIGAS METÁLICAS; AÇO INOXIDÁVEL; AÇO INOXIDÁVEL SOB A FORMA DE CHAPAS; AÇO INOXIDÁVEL SOB A FORMA DE TIRAS; ALUMÍNIO; BARRAS DE METAIS COMUNS; BARRAS EM METAL; CANTONEIRAS FEITAS EM METAL; CANTONEIRAS METÁLICAS; CHAPAS METÁLICAS; LIMALHAS METÁLICAS; METAIS; METAIS ANODIZADOS; METAIS COMUNS; METAIS COMUNS E SUAS LIGAS, INCLUINDO AÇO INOXIDÁVEL; METAIS COMUNS E SUAS LIGAS; METAIS COMUNS, EM BRUTO OU SEMITRABALHADOS, PARA POSTERIOR FABRICAÇÃO; VARETA DE ARAME; ACESSÓRIOS DE METAL PARA JANELAS; ACESSÓRIOS METÁLICOS DE SEGURANÇA PARA PORTAS; ACESSÓRIOS METÁLICOS PARA JANELAS; ALÇAPÕES DE TELHADOS METÁLICOS; ALDRABAS DE PORTAS; ALDRABAS DE PORTAS, EM METAL; ALDRABAS EM METAL PARA PORTAS; ALDRABAS METÁLICAS; AMORTECEDORES DE PORTA METÁLICOS; ARMAÇÕES DE PORTAS EM METAL; ARMAÇÕES DE PORTAS METÁLICAS [CAIXILHOS]; ARMAÇÕES METÁLICAS PARA CLARABÓIAS DESTINADAS A EDIFÍCIOS; ARMAÇÕES METÁLICAS PARA PORTAS DE CORRER; BARRAS METÁLICAS CONTRA INTEMPÉRIES PARA SOLEIRAS DE PORTAS; BATEDORES DE PORTA METÁLICOS; BATENTES ARTICULADOS DE METAL PARA PORTAS; BATENTES METÁLICOS PARA JANELAS; BATENTES METÁLICOS PARA PORTAS; BIOMBOS METÁLICOS [NÃO DE MOBILIÁRIO]; CAIXILHOS DE JANELAS EM ALUMÍNIO; CAIXILHOS DE JANELAS METÁLICOS; CAIXILHOS DE METAL PARA PORTAS; CAIXILHOS DE PORTAS EM METAL; CAIXILHOS METÁLICOS PARA JANELAS; CALHAS METÁLICAS DE SUSPENSÃO EM ALTURA PARA PORTAS; CAMPAINHAS DE PORTAS NÃO ELÉTRICAS; CAMPAINHAS DE PORTAS, NÃO ELÉTRICAS; CAMPAINHAS METÁLICAS NÃO ELÉTRICAS PARA PORTAS; CARRILHÕES DE

PORTAS NÃO ELÉTRICOS; CERCADURAS METÁLICAS PARA PORTAS; CHAPAS METÁLICAS DE PROTEÇÃO PARA PORTAS; CHAPAS METÁLICAS PARA PORTAS BLINDADAS; CHARNEIRAS DE PORTAS METÁLICAS; CLARABÓIAS [JANELAS] DE METAL DESTINADAS À CONSTRUÇÃO; CLARABÓIAS METÁLICAS; CLARABÓIAS METÁLICAS PARA EDIFÍCIOS; COLCHETES E ILHÓS METÁLICOS PARA PORTAS; COMPONENTES METÁLICOS PARA PORTAS; CORRENTES METÁLICAS PARA PORTAS; CREMONAS DE METAL PARA JANELAS; DISPOSITIVOS DE FIXAÇÃO METÁLICOS PARA PORTAS; DISPOSITIVOS DE PROTEÇÃO METÁLICOS PARA JANELAS; DISPOSITIVOS METÁLICOS DE ABERTURA E FECHO DE PORTAS; DISPOSITIVOS METÁLICOS PARA ABRIR JANELAS (NÃO ELÉTRICOS); DISPOSITIVOS METÁLICOS PARA MANTER AS PORTAS ABERTAS; DISPOSITIVOS NÃO ELÉTRICOS PARA ABRIR PORTAS; DISPOSITIVOS NÃO ELÉTRICOS PARA ABERTURA DE JANELAS; DISPOSITIVOS NÃO ELÉTRICOS PARA FECHO DE JANELAS; DOBRADIÇAS METÁLICAS PARA JANELAS; ENTRADAS METÁLICAS; ESPELHOS DE FECHADURA METÁLICOS; ESPELHOS METÁLICOS PARA PORTAS; ESQUADRIAS DE JANELAS METÁLICAS; ESTORES DE ENROLAR METÁLICOS PARA JANELAS; ESTORES DE ENROLAR METÁLICOS; ESTORES DE AÇO; ESTORES DE EXTERIOR METÁLICOS PARA JANELAS; ESTORES DE EXTERIOR METÁLICOS; ESTORES DE SEGURANÇA METÁLICOS; ESTORES EM METAL [EXTERNOS]; ESTORES EXTERIORES METÁLICOS; ESTORES EXTERIORES METÁLICOS PARA DIRECIONAR A LUZ; ESTORES METÁLICOS DE ENROLAR; ESTORES METÁLICOS [LAMELAS CARTAZ PUBLICITÁRIO DE RUA]; ESTORES METÁLICOS PARA JANELAS; ESTORES VENEZIANOS EXTERIORES DE METAL; ESTORES VENEZIANOS HORIZONTAIS [EXTERIORES], METÁLICOS; FACHADAS METÁLICAS PARA JANELAS; FAIXAS DE PORTAS METÁLICAS; FECHA-PORTAS[NÃO ELÉTRICOS]; FECHADURAS COM TRANCA METÁLICAS; FECHADURAS DE METAL PARA JANELAS; FECHOS COM TRINCO METÁLICOS; FECHOS DE CORRENTE PARA PORTAS; FECHOS DE METAL PARA POSTIGOS DE JANELAS; FECHOS DE PORTÕES METÁLICOS; FECHOS DE SEGURANÇA METÁLICOS; FECHOS [TRANQUETAS] DE METAL; FERRAGENS DE JANELAS; FERRAGENS DE PORTAS; FERRAGENS PARA PORTAS METÁLICAS; FERROLHO; FERROLHOS (ALDRABAS) METÁLICOS PARA CAIXILHOS DE JANELAS; FERROLHOS METÁLICOS PARA FECHO DE PORTAS; FERROLHOS METÁLICOS PARA PORTÕES; FERROLHOS METÁLICOS SENDO ACESSÓRIOS PARA PORTAS; FERROLHOS METÁLICOS SENDO ACESSÓRIOS PARA JANELAS; FITAS DE ISOLAMENTO NÃO METÁLICAS; FRISOS DE JANELAS METÁLICOS; FRISOS METÁLICOS PARA PORTAS; GANCHOS METÁLICOS PARA PORTÕES; GELOSIAS [PERSIANAS] METÁLICAS; GONZOS PARA PORTAS E JANELAS (METÁLICOS); GRADES DE ENROLAR METÁLICAS; GRELHAS DE VENTILAÇÃO METÁLICAS PARA ENCAIXE DE JANELAS; GRELHAS METÁLICAS DE VENTILAÇÃO PARA INSTALAÇÃO EM PORTAS; GUARNIÇÕES DE JANELAS [METÁLICAS]; GUARNIÇÕES DE PORTAS METÁLICAS; GUARNIÇÕES DE PORTAS [METÁLICAS]; ISOLANTES METÁLICOS PARA JANELAS; JAMBAS DE PORTAS METÁLICAS; JANELAS BLINDADAS COM ESTRUTURAS METÁLICAS; JANELAS DE ALUMÍNIO; JANELAS DE BATENTE METÁLICAS; JANELAS DE GUILHOTINA METÁLICAS; JANELAS DE PAREDE METÁLICAS; JANELAS DE SÓTÃO METÁLICAS

[JANELAS]; JANELAS DE TELHADO METÁLICAS PARA EDIFÍCIOS; JANELAS METÁLICAS; JANELAS METÁLICAS PARA TELHADOS; LAMELAS HORIZONTAIS METÁLICAS PARA PAINÉIS PUBLICITÁRIOS; LINGUETAS METÁLICAS PARA PORTAS DE ARMÁRIOS; LOQUETES METÁLICOS; MAÇANETAS DE PORTAS DE METAIS COMUNS; MAÇANETAS DE PORTAS EM METAL; MAÇANETAS METÁLICAS; MAINÉIS METÁLICOS; MANÍPULOS METÁLICOS DE PORTAS; MANIVELAS METÁLICAS PARA JANELAS; MECANISMOS DE FECHO TIPO CREMONA EM METAL [ESPAGNOLETTE]; MOBILIÁRIO PARA PORTAS (METAL); MÓDULOS METÁLICOS DE PORTAS; MOLAS DE PORTAS, NÃO ELÉTRICAS; MOLAS PARA FECHO DE PORTAS, NÃO ELÉTRICAS; MOLDURAS METÁLICAS PARA JANELAS; MONTAGENS METÁLICAS PARA JANELAS DE LAMELAS; MOSQUITEIROS METÁLICOS; MOSQUITEIROS METÁLICOS PARA PORTAS; PAINÉIS COM REDE MOSQUITEIRA DE METAL; PAINÉIS DE PORTAS METÁLICOS; PAINÉIS DE VIDRO DUPLO (METÁLICOS); PAINÉIS METÁLICOS PARA VIDRAÇAS DUPLAS COM VIDRO ISOLANTE INCORPORADO; PARAFUSOS DE CREMONA [METÁLICOS] PARA JANELAS; PARAPEITOS DE JANELAS METÁLICOS; PEÇAS METÁLICAS PARA VIDROS DE JANELAS; PERFIS METÁLICOS EM U; PERSIANAS DE LAMELAS METÁLICAS; PERSIANAS EXTERIORES DE ENROLAR EM METAL; PERSIANAS INTERIORES METÁLICAS; PERSIANAS METÁLICAS; PERSIANAS METÁLICAS OPACAS [USO EXTERIOR]; PERSIANAS METÁLICAS PARA EXTERIORES; PERSIANAS VERTICAIS EM METAL [EXTERNAS]; PERSIANAS VERTICAIS EXTERIORES EM METAL; POLIAS [RODÍZIOS] DE JANELAS; PORTADAS EXTERIORES METÁLICAS PARA JANELAS; PORTAS BLINDADAS METÁLICAS; PORTAS COM ESTORES DE ENROLAR EM METAL PARA FINS DE SEGURANÇA; PORTAS CORTA-FOGO METÁLICAS; PORTAS DE ALÇAPÃO DE METAL; PORTAS DE ALUMÍNIO; PORTAS DE ALUMÍNIO PARA PÁTIOS; PORTAS DE ALUMÍNIO PARA RESIDÊNCIAS; PORTAS DE CORRER METÁLICAS PARA EDIFÍCIOS; PORTAS DE CORRER METÁLICAS; PORTAS DE ENROLAR METÁLICAS; PORTAS DE JANELAS METÁLICAS; PORTAS DE PÁTIOS (METAL EMOLDURADO -); PORTAS DOBRÁVEIS EM METAL; PORTAS DOBRÁVEIS METÁLICAS; PORTAS E JANELAS METÁLICAS; PORTAS ENVIDRAÇADAS DE METAL; PORTAS EXTENSÍVEIS DE METAL; PORTAS EXTERIORES METÁLICAS; PORTAS GIRATÓRIAS EM METAL; PORTAS GIRATÓRIAS DE METAL; PORTAS METÁLICAS; PORTAS METÁLICAS BASCULANTES; PORTAS METÁLICAS BLINDADAS; PORTAS METÁLICAS CONTRA INCÊNDIOS; PORTAS METÁLICAS DE SEGURANÇA; PORTAS METÁLICAS IGNÍFUGAS; PORTAS METÁLICAS ISOLANTES; PORTAS METÁLICAS PARA COFRES-FORTES; PORTAS METÁLICAS PARA EDIFÍCIOS; PORTAS METÁLICAS PARA GARAGENS; PORTAS METÁLICAS PARA INTERIORES; PORTAS METÁLICAS PARA PÁTIOS; PORTAS METÁLICAS PARA PERMITIR QUE OS ANIMAIS DE ESTIMAÇÃO TENHAM ACESSO AOS EDIFÍCIOS; PORTAS MOSQUITEIRAS METÁLICAS; PORTAS OSCILANTES METÁLICAS; PORTAS (PAINÉIS DE -) METÁLICOS; PORTAS RETRÁTEIS METÁLICAS COM PROPRIEDADES ISOLANTES; PORTINHOLAS DE METAL; PORTINHOLAS OSCILANTES METÁLICAS PARA GATOS/CÃES; PORTÕES DE FERRO; PORTÕES METÁLICOS; PORTÕES METÁLICOS PARA GARAGENS; PORTÕES ROLANTES METÁLICOS; POSTIGOS METÁLICOS; POSTIGOS METÁLICOS PARA JANELAS; POSTIGOS ROLANTES METÁLICOS; PROTEÇÃO METÁLICAS DE ECRÃS; PROTEÇÕES EXTERIORES SOLARES DE METAL; PROTEÇÕES METÁLICAS PARA JANELAS;

PROTEÇÕES SOLARES METÁLICAS PARA EDIFÍCIOS; PROTETORES METÁLICOS PARA PORTAS; PUXADORES DE JANELAS METÁLICOS; PUXADORES DE PORTA METÁLICOS; PUXADORES DE PORTAS EM METAL; PUXADORES EM METAL; PUXADORES METÁLICOS PARA LEVANTAR JANELAS; PUXADORES METÁLICOS PARA PORTAS; PUXADORES METÁLICOS PARA JANELAS; PUXADORES METÁLICOS PARA PERSIANAS; PUXADORES METÁLICOS PARA JANELAS DE GUILHOTINA; REDE DE INSETOS METÁLICA PARA JANELAS; REDES ANTI-INSETOS METÁLICAS PARA JANELAS; REDES ANTI-INSETOS METÁLICAS PARA PORTAS; RESGUARDOS PARA MOSQUITOS [METÁLICOS]; RODÍZIOS DE PORTAS DESLIZANTES; RODÍZIOS METÁLICOS DE JANELAS; RODÍZIOS METÁLICOS PARA PORTAS DE CORRER; RODÍZIOS PARA PORTÕES METÁLICOS DE GARAGENS; ROLDANAS METÁLICAS PARA JANELAS DE CORRER; ROLDANAS METÁLICAS PARA JANELAS; ROLETES METÁLICOS PARA PORTAS DE CORRER; SOLEIRAS DE MATERIAIS METÁLICOS; SOLEIRAS [ESTRIBEIROS] METÁLICAS; SOLEIRAS METÁLICAS; SUPORTES METÁLICOS PARA MANTER AS PORTAS ABERTAS; TELAS DE PROTEÇÃO METÁLICAS PARA JANELAS; TOLDOS RÍGIDOS METÁLICOS; TOLDOS RÍGIDOS METÁLICOS [MATERIAIS DE CONSTRUÇÃO]; TORNIQUETES; TORNIQUETES DE METAL; TRANCAS METÁLICAS; TRANQUETAS METÁLICAS; TRAVÕES DE JANELAS METÁLICOS; TRAVÕES DE PORTAS METÁLICOS; TRINCOS DE GUILHOTINA METÁLICOS PARA JANELAS; TRINCOS DE PORTA METÁLICOS; TRINCOS DE PORTAS METÁLICOS; UNIDADES DE PORTAS METÁLICAS; UNIDADES DE VIDROS DUPLOS (METÁLICAS); VEDANTES DE PORTAS METÁLICOS; VISORES PARA PORTAS [SEM AMPLIAÇÃO ÓTICA]; ABRIGOS METÁLICOS; ABRIGOS METÁLICOS CONTRA INTEMPÉRIES; ABRIGOS METÁLICOS [ESTRUTURAS DE CONSTRUÇÃO]; ABRIGOS METÁLICOS PARA ARMAZENAMENTO; ABRIGOS METÁLICOS PARA PARAGENS DE AUTOCARRO; ABRIGOS METÁLICOS CONTRA A CHUVA; ABRIGOS FEITOS PRINCIPALMENTE DE MATERIAIS METÁLICOS; ABRIGOS EM MATERIAIS METÁLICOS PRÉ-FABRICADOS COM ISOLAMENTO; ABRIGOS METÁLICOS PARA USO COMO PARAGENS DE AUTOCARRO; ABRIGOS METÁLICOS PARA VELOCÍPEDES; ABRIGOS MODULARES METÁLICOS; ALPENDRES EM METAL [CONSTRUÇÃO]; ALPENDRES [ESTRUTURAS] EM METAL; ALPENDRES METÁLICOS [ESTRUTURAS]; ARMAÇÕES METÁLICAS EM ARCO PARA CONSTRUÇÃO; BANCADAS DE METAL [ARQUIBANCADAS]; CAIXILHOS [ESTRUTURAS] METÁLICOS DE ESTUFAS; CAIXOTES [ESTRUTURAS METÁLICAS]; CALHAS DE JANELAS METÁLICAS; CALHAS DE SUSPENSÃO AÉREA EM METAL; CASAS MÓVEIS [CONSTRUÇÕES TRANSPORTÁVEIS] METÁLICAS; CASAS PRÉ-FABRICADAS [KITS DE MONTAGEM] EM METAL; CASAS PRÉ-FABRICADAS METÁLICAS; CASAS TRANSPORTÁVEIS METÁLICAS; CHAMINÉS METÁLICAS; COBERTURAS (TOLDOS) METÁLICAS, MÓVEIS OU FIXAS; COLUNAS METÁLICAS PARA CONSTRUÇÕES; CONSTRUÇÕES AMOVÍVEIS FEITAS DE METAL; CONSTRUÇÕES DE ESCRITÓRIO METÁLICAS MÓVEIS E TRANSPORTÁVEIS; CONSTRUÇÕES DE METAL PORTÁTEIS; CONSTRUÇÕES DE METAL TRANSPORTÁVEIS; CONSTRUÇÕES EM AÇO; CONSTRUÇÕES METÁLICAS; CONSTRUÇÕES METÁLICAS PORTÁTEIS; CONSTRUÇÕES METÁLICAS PRÉ-FABRICADAS; CONSTRUÇÕES METÁLICAS TRANSPORTÁVEIS; CONSTRUÇÕES MODULARES PORTÁTEIS METÁLICAS; DEGRAUS

DE ESCADAS METÁLICOS; DEGRAUS DE ACESSO MÓVEIS EM METAL; DIVISORES DE ESPAÇO [ESTRUTURAS], METÁLICAS; DIVISÓRIAS METÁLICAS DE PAREDE; ESCADARIAS METÁLICAS PARA EDIFÍCIOS; ESCADAS E ANDAIMES, DE METAL; ESCORAS METÁLICAS; ESTRUTURAS DE CONSTRUÇÃO METÁLICAS; ESTRUTURAS DE METAL PARA PARAGEM DE AUTOCARROS; ESTRUTURAS METÁLICAS DE INSONORIZAÇÃO PARA EDIFÍCIOS; ESTRUTURAS METÁLICAS PARA INSONORIZAÇÃO; ESTRUTURAS METÁLICAS PARA TOLDOS; ESTRUTURAS METÁLICAS PORTÁTEIS PARA A CONSTRUÇÃO; ESTRUTURAS METÁLICAS PORTÁTEIS; ESTRUTURAS METÁLICAS TRANSPORTÁVEIS; ESTRUTURAS MODULARES METÁLICAS; MARQUISES METÁLICAS [ESTRUTURAS]; MATERIAIS METÁLICOS PARA VEDAÇÕES; PÉRGULAS [CONSTRUÇÕES METÁLICAS]; PÉRGULAS [CONSTRUÇÕES] EM METAL; PÉRGULAS METÁLICAS; PLATAFORMAS DE METAL; PLATAFORMAS ESTRUTURAIS [ESTRUTURAS] DE METAL; PLATAFORMAS DE TRABALHO [ESTRUTURAS]; PLATAFORMAS METÁLICAS; PÓDIOS METÁLICOS [ESTRUTURAS]; POSTES METÁLICOS PARA VEDAÇÕES; TELHEIROS [CONSTRUÇÕES] DE METAL; TUBOS DE CHAMINÉS METÁLICAS; VEDAÇÕES DE ARAME; VARANDAS PRÉ-FABRICADAS DE METAL; VEDAÇÕES DE METAIS COMUNS; VEDAÇÕES E POSTES METÁLICOS; VEDAÇÕES METÁLICAS

(591)

(540)



CAIXIESTE

(550)

(531) 26.4.3 ; 27.5.1

(210) 622068

MNA

(220) 2019.04.10

(300)

(730) PT RPI AVEIRO - SOCIEDADE IMOBILIÁRIA, S.A.

(511) 36 SERVIÇOS DE GESTÃO IMOBILIÁRIA RELACIONADOS COM CENTROS COMERCIAIS.

(591)

(540)



(550)

(531) 15.7.1 ; 26.1.22

(210) **622070**

(220) 2019.04.09

(300)

(730) **PT UNIVERSIDADE DE ÉVORA**

41 EDUCAÇÃO E FORMAÇÃO EM MATÉRIA DE CONSERVAÇÃO DA NATUREZA E MEIO AMBIENTE; EDUCAÇÃO [ENSINO]; EDUCAÇÃO EM UNIVERSIDADES OU INSTITUIÇÕES DE ENSINO SUPERIOR; ESQUEMAS DE JOGOS [ENTRETENIMENTO, EDUCAÇÃO]; FORNECIMENTO DE EDUCAÇÃO; PRESTAÇÃO DE SERVIÇOS DE EDUCAÇÃO RELACIONADOS COM QUESTÕES ECOLÓGICAS; PRESTAÇÃO DE SERVIÇOS DE EDUCAÇÃO RELACIONADOS COM QUESTÕES BIOLÓGICAS; SERVIÇOS DE ACADEMIAS [EDUCAÇÃO]; SERVIÇOS DE EDUCAÇÃO; SERVIÇOS DE EDUCAÇÃO FORNECIDOS PARA OS PROFESSORES DE CRIANÇAS; SERVIÇOS DE EDUCAÇÃO FORNECIDOS PARA CRIANÇAS; SERVIÇOS DE EDUCAÇÃO ON-LINE A PARTIR DE UMA BASE DE DADOS INFORMÁTICA OU ATRAVÉS DA INTERNET OU DE EXTRANETS; SERVIÇOS DE EDUCAÇÃO PARA ADULTOS NO DOMÍNIO DAS QUESTÕES AMBIENTAIS; SERVIÇOS DE EDUCAÇÃO PRESTADOS POR ESTABELECIMENTOS UNIVERSITÁRIOS; SERVIÇOS DE EDUCAÇÃO PRESTADOS POR ESTABELECIMENTOS DE ENSINO SUPERIOR; SERVIÇOS DE EDUCAÇÃO RELACIONADOS COM ZOOLOGIA; SERVIÇOS DE ENSINO [EDUCAÇÃO]; SERVIÇOS DE EDUCAÇÃO UNIVERSITÁRIA; SERVIÇOS PRESTADOS POR INSTITUTOS DE EDUCAÇÃO; SERVIÇOS EDUCATIVOS RELACIONADOS COM A CONSERVAÇÃO DO AMBIENTE; SERVIÇOS EDUCATIVOS RELACIONADOS COM A CONSERVAÇÃO DA NATUREZA.

44 SERVIÇOS DE INVENTÁRIO DA VIDA SELVAGEM; SERVIÇOS DE INFORMAÇÃO RELACIONADOS COM FLORA.

(591)

(540)

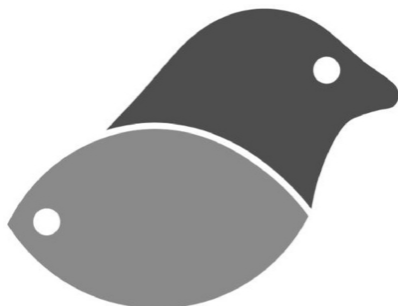

(550)

(531) 3.7.24

(210) **622071**

(220) 2019.04.09

(300)

(730) **PT UNIVERSIDADE DE ÉVORA****MNA****MNA**

(511) 41 EDUCAÇÃO E FORMAÇÃO EM MATÉRIA DE CONSERVAÇÃO DA NATUREZA E MEIO AMBIENTE; EDUCAÇÃO [ENSINO]; EDUCAÇÃO EM UNIVERSIDADES OU INSTITUIÇÕES DE ENSINO SUPERIOR; ESQUEMAS DE JOGOS [ENTRETENIMENTO, EDUCAÇÃO]; FORNECIMENTO DE EDUCAÇÃO; PRESTAÇÃO DE SERVIÇOS DE EDUCAÇÃO RELACIONADOS COM QUESTÕES ECOLÓGICAS; PRESTAÇÃO DE SERVIÇOS DE EDUCAÇÃO RELACIONADOS COM QUESTÕES BIOLÓGICAS; SERVIÇOS DE ACADEMIAS [EDUCAÇÃO]; SERVIÇOS DE EDUCAÇÃO; SERVIÇOS DE EDUCAÇÃO FORNECIDOS PARA OS PROFESSORES DE CRIANÇAS; SERVIÇOS DE EDUCAÇÃO FORNECIDOS PARA CRIANÇAS; SERVIÇOS DE EDUCAÇÃO ON-LINE A PARTIR DE UMA BASE DE DADOS INFORMÁTICA OU ATRAVÉS DA INTERNET OU DE EXTRANETS; SERVIÇOS DE EDUCAÇÃO PARA ADULTOS NO DOMÍNIO DAS QUESTÕES AMBIENTAIS; SERVIÇOS DE EDUCAÇÃO PRESTADOS POR ESTABELECIMENTOS UNIVERSITÁRIOS; SERVIÇOS DE EDUCAÇÃO PRESTADOS POR ESTABELECIMENTOS DE ENSINO SUPERIOR; SERVIÇOS DE EDUCAÇÃO RELACIONADOS COM ZOOLOGIA; SERVIÇOS DE ENSINO [EDUCAÇÃO]; SERVIÇOS DE EDUCAÇÃO UNIVERSITÁRIA; SERVIÇOS PRESTADOS POR INSTITUTOS DE EDUCAÇÃO; SERVIÇOS EDUCATIVOS RELACIONADOS COM A CONSERVAÇÃO DO AMBIENTE; SERVIÇOS EDUCATIVOS RELACIONADOS COM A CONSERVAÇÃO DA NATUREZA.

44 SERVIÇOS DE INVENTÁRIO DA VIDA SELVAGEM; SERVIÇOS DE INFORMAÇÃO RELACIONADOS COM FLORA.

(591)

(540)



MUSEU VIRTUAL BIODIVERSIDADE

(550)

(531) 3.7.24

(210) **622106**

(220) 2019.04.09

(300)

(730) **PT CLÍNICA VASCULAR JOANA DE CARVALHO, LDA****MNA**

(511) 44 CIRURGIA COSMÉTICA; CIRURGIA PLÁSTICA; CIRURGIA COSMÉTICA E PLÁSTICA; CLÍNICAS MÉDICAS; CONSULTAS MÉDICAS; CUIDADOS AMBULATORIOS CLÍNICOS; CUIDADOS MÉDICOS; EXAMES MÉDICOS PARA FINS DE DIAGNÓSTICO E TRATAMENTO; FORNECIMENTO DE INFORMAÇÃO MÉDICA NO DOMÍNIO DA PERDA DE PESO; FORNECIMENTO DE INFORMAÇÕES NUTRICIONAIS

SOBRE ALIMENTOS PARA EMAGRECIMENTO PARA FINS MEDICINAIS; FORNECIMENTO DE INFORMAÇÕES MÉDICAS NO DOMÍNIO DA DERMATOLOGIA; ACONSELHAMENTO MÉDICO NO DOMÍNIO DA DERMATOLOGIA; FORNECIMENTO DE TRATAMENTOS MÉDICOS; PRESTAÇÃO DE SERVIÇOS MÉDICOS; PRESTAÇÃO DE INFORMAÇÕES MÉDICAS; RASTREIO VASCULAR; REALIZAÇÃO DE EXAMES MÉDICOS; REMOÇÃO DE VARIZES POR LASER; REMOÇÃO DE VEIAS VARICOSAS POR LASER; SERVIÇOS CLÍNICOS DE CIRURGIA PLÁSTICA E ESTÉTICA; SERVIÇOS DE ACONSELHAMENTO MÉDICO; SERVIÇOS DE ACONSELHAMENTO MÉDICO INDIVIDUAL PRESTADOS A PACIENTES; SERVIÇOS DE ASSISTÊNCIA MÉDICA; SERVIÇOS DE AVALIAÇÃO MÉDICA; SERVIÇOS DE CIRURGIA PLÁSTICA; SERVIÇOS DE CLÍNICAS MÉDICAS; SERVIÇOS DE CONSULTADORIA RELACIONADOS COM CIRURGIA; SERVIÇOS DE CONSULTAS MÉDICAS; SERVIÇOS DE CUIDADOS MÉDICOS; SERVIÇOS DE DIAGNÓSTICO CIRÚRGICO; SERVIÇOS DE EXAMES FÍSICOS; SERVIÇOS DE FLEBOTOMIA; SERVIÇOS DE IMAGIOLOGIA MÉDICA; SERVIÇOS DE MÉDICOS; SERVIÇOS DE TRATAMENTO CIRÚRGICO; SERVIÇOS DE TRATAMENTO MÉDICO; SERVIÇOS MÉDICOS PARA O DIAGNÓSTICO DO ESTADO DO CORPO HUMANO; SERVIÇOS MÉDICOS PARA O TRATAMENTO DE AFEÇÕES DO ORGANISMO HUMANO; CUIDADOS MÉDICOS DOS PÉS; SERVIÇOS DE TRATAMENTOS MÉDICOS PRESTADOS POR SPAS; SERVIÇOS MÉDICOS DE TRATAMENTOS DA PELE; SERVIÇOS DE DERMATOLOGIA PARA O TRATAMENTO DE DOENÇAS DE PELE

(531) 26.1.98 ; 26.11.25 ; 27.5.1 ; 27.5.8

(591)

(540)

ALLURE CLINIC

(550)

(210) **622108**

MNA

(220) 2019.04.09

(300)

(730) **PT MONUMENTALEUPHORY UNIPessoal LDA**

(511) 39 VIAGENS E TRANSPORTE DE PASSAGEIROS (SERVIÇOS DE PASSEIOS TURÍSTICOS, VISITAS TURÍSTICAS E EXCURSÕES TURISMO).

(591)

(540)



(550)

(210) **622110**

MNA

(220) 2019.04.09

(300)

(730) **PT MELLO & FRIAS LDA.**

(511) 36 AVALIAÇÕES IMOBILIÁRIAS; AVALIAÇÕES FINANCEIRAS [SEGUROS, BANCOS, IMOBILIÁRIAS]; AVALIAÇÃO IMOBILIÁRIA [NEGÓCIOS FINANCEIROS]; AVALIAÇÃO DE PROPRIEDADES IMOBILIÁRIAS; AGÊNCIA IMOBILIÁRIA; AGÊNCIAS DE ALUGUER DE ALOJAMENTOS [PROPRIEDADES IMOBILIÁRIAS]; AGÊNCIAS DE ALUGUER DE ALOJAMENTO (PROPRIEDADES IMOBILIÁRIAS); AGÊNCIAS IMOBILIÁRIAS; CONSULTADORIA IMOBILIÁRIA; CONSULTAS IMOBILIÁRIAS; FINANCIAMENTO PARA PROMOÇÃO IMOBILIÁRIA; FORNECIMENTO DE INFORMAÇÕES IMOBILIÁRIAS RELATIVAS A PROPRIEDADES E TERRENOS; GESTÃO DE PROPRIEDADES IMOBILIÁRIAS; GESTÃO DE PROPRIEDADES [SERVIÇOS PRESTADOS POR IMOBILIÁRIAS]; GESTÃO IMOBILIÁRIA; MEDIAÇÃO IMOBILIÁRIA; SERVIÇOS DE AGÊNCIA IMOBILIÁRIA PARA A VENDA E ARRENDAMENTO DE EDIFÍCIOS; SERVIÇOS DE AGÊNCIA IMOBILIÁRIA PARA A VENDA E ARRENDAMENTO DE EMPRESAS; SERVIÇOS DE AGÊNCIAS DE PROPRIEDADES IMOBILIÁRIAS COMERCIAIS; SERVIÇOS DE AGÊNCIAS IMOBILIÁRIAS; SERVIÇOS FINANCEIROS PARA MEDIAÇÃO IMOBILIÁRIA; SERVIÇOS RELACIONADOS COM A GESTÃO IMOBILIÁRIA; SERVIÇOS DE GESTÃO IMOBILIÁRIA RELACIONADOS COM COMPLEXOS IMOBILIÁRIOS; SERVIÇOS DE GESTÃO IMOBILIÁRIA RELACIONADOS COM HABITAÇÕES; SERVIÇOS DE GESTÃO IMOBILIÁRIA RELACIONADOS COM IMÓVEIS COMERCIAIS; SERVIÇOS DE GESTÃO IMOBILIÁRIA RELACIONADOS COM INSTALAÇÕES DE VENDA A RETALHO; SERVIÇOS DE GESTÃO IMOBILIÁRIA RELACIONADOS COM CENTROS COMERCIAIS; SERVIÇOS DE GESTÃO IMOBILIÁRIA RELACIONADOS COM EDIFÍCIOS RESIDENCIAIS; SERVIÇOS DE GESTÃO IMOBILIÁRIA RELACIONADOS COM INSTALAÇÕES INDUSTRIAIS; SERVIÇOS DE GESTÃO IMOBILIÁRIA RELACIONADOS COM ESPAÇOS DE ENTRETENIMENTO; SINDICAÇÃO IMOBILIÁRIA; SERVIÇOS DE AGÊNCIAS IMOBILIÁRIAS RELATIVOS À COMPRA E VENDA DE IMÓVEIS; SERVIÇOS DE ASSESSORIA RELACIONADOS COM AVALIAÇÕES IMOBILIÁRIAS; SERVIÇOS DE CONSULTORIA IMOBILIÁRIA; SERVIÇOS DE CONSULTORIA IMOBILIÁRIA PARA EMPRESAS; SERVIÇOS DE GESTÃO IMOBILIÁRIA RELACIONADOS COM TRANSAÇÕES DE BENS IMOBILIÁRIOS; SERVIÇOS DE GESTÃO IMOBILIÁRIA RELACIONADOS COM EXPLORAÇÕES HORTÍCOLAS; SERVIÇOS DE GESTÃO IMOBILIÁRIARELACIONADOS COM EXPLORAÇÕES AGRÍCOLAS; SERVIÇOS DE GESTÃO IMOBILIÁRIA; SERVIÇOS DE GESTÃO IMOBILIÁRIA RELACIONADOS COM INSTALAÇÕES DE ESCRITÓRIOS

(591)

(540)



(550)

(531) 1.1.5 ; 1.1.99 ; 26.4.1 ; 26.4.5 ; 27.5.4 ; 27.5.10 ; 27.5.17

RAPARIGAS; SAPATILHAS [CALÇADO];
SAPATILHAS-BOTA DE GINÁSIO

(591)

(540)

(550)

(531) 27.5.11

(210) **622118**

MNA

(220) 2019.04.09

(300)

(730) **PT SOCIEDADE DOS ENGENHOS DA CALHETA, LDA.**

(511) 33 RUM DE SUMO DE CANA-DE-AÇÚCAR

(591)

(540)



(550)

(531) 6.7.4 ; 15.7.1 ; 24.1.18

(210) **622121**

MNA

(220) 2019.04.09

(300)

(730) **PT WILLIAM BAPTISTA & BAPTISTA LDA**

(511) 43 AVALIAÇÃO DE ALOJAMENTOS HOTELEIROS; DISPONIBILIZAÇÃO DE SERVIÇOS DE HOTEL E MOTEL; RESERVAS DE QUARTOS DE HOTEL PARA VIAJANTES; SERVIÇOS DE ALOJAMENTO EM HOTEL; SERVIÇOS DE ALOJAMENTO EM COMPLEXOS HOTELEIROS; SERVIÇOS DE ALOJAMENTO HOTELEIRO; SERVIÇOS DE CONSULTADORIA RELACIONADOS COM INSTALAÇÕES HOTELEIRAS; SERVIÇOS DE HOTEL PARA CLIENTES PREFERENCIAIS; SERVIÇOS DE RESERVA DE HOTEL; SERVIÇOS DE RESERVA DE QUARTOS DE HOTEL; SERVIÇOS DE RESERVAS DE QUARTOS DE HOTEL; SERVIÇOS HOTELEIROS; SERVIÇOS HOTELEIROS DE COMPLEXOS TURÍSTICOS

(591)

(540)



(550)

(531) 27.99.8 ; 27.99.13

(210) **622119**

MNA

(220) 2019.04.09

(300)

(730) **PT VSLR 4FUNMOTO LDA**

(511) 25 ARTIGOS DE VESTUÁRIO PARA CRIANÇAS; ARTIGOS DE VESTUÁRIO PARA DESPORTO; BODIES [VESTUÁRIO]; CALÇADO PARA VESTUÁRIO INFORMAL; CACHECÓIS [VESTUÁRIO]; CALÇAS DE FATO DE TREINO [VESTUÁRIO]; CALÇÕES [VESTUÁRIO]; CAMISOLAS [VESTUÁRIO]; CAMISOLAS DE GOLA ALTA [VESTUÁRIO]; CASACOS IMPERMEÁVEIS [VESTUÁRIO]; CASACOS OLEADOS [VESTUÁRIO]; CASACOS SENDO VESTUÁRIO DESPORTIVO; CASACOS [VESTUÁRIO]; CINTOS EM COURO (VESTUÁRIO); CINTOS EM MATÉRIAS TÊXTEIS [VESTUÁRIO]; CINTOS [VESTUÁRIO]; GANGAS [VESTUÁRIO]; JÉRSEI [VESTUÁRIO]; LENÇOS [VESTUÁRIO]; LUVAS (VESTUÁRIO); MALHAS [VESTUÁRIO]; MANGUITOS [VESTUÁRIO]; PULÔVERES [VESTUÁRIO]; VESTUÁRIO CORTA-VENTO; VESTUÁRIO DE ATLETISMO; VESTUÁRIO DE CICLISTA; VESTUÁRIO DE CRIANÇA; VESTUÁRIO DE GINÁSTICA; VESTUÁRIO DE TÊNIS; VESTUÁRIO PARA RAPAÇ; VESTUÁRIO PARA

(210) **622122**

MNA

(220) 2019.04.09

(300)

(730) **PT COORDENADABSOLUTA - ANIMAÇÃO TURÍSTICA LDA**

(511) 39 DISPONIBILIZAÇÃO DE VEÍCULOS PARA VISITAS TURÍSTICAS E EXCURSÕES; ORGANIZAÇÃO DE EXCURSÕES E VISITAS A LOCAIS TURÍSTICOS;

ORGANIZAÇÃO DE EXCURSÕES TURÍSTICAS [TRANSPORTE]; ORGANIZAÇÃO DE EXCURSÕES DE TURISMO; ORGANIZAÇÃO DE VISITAS TURÍSTICAS POR TRANSPORTE SIGHTSEEING; ORGANIZAÇÃO E RESERVA DE EXCURSÕES E VISITAS TURÍSTICAS; ORGANIZAÇÃO E RESERVA DE EXCURSÕES; REALIZAÇÃO DE VIAGENS POR SIGHTSEEING; SERVIÇOS DE RESERVA DE VISITAS TURÍSTICAS; SERVIÇOS DE VISITAS TURÍSTICAS; SERVIÇOS PARA ORGANIZAÇÃO DE EXCURSÕES PARA TURISTAS; VISITAS TURÍSTICAS; SERVIÇOS PERSONALIZADOS DE GUIA TURÍSTICO; SERVIÇOS PARA ORGANIZAÇÃO DE EXCURSÕES

(591)

(540)



(550)

(531) 26.4.4 ; 26.4.18 ; 27.5.10 ; 27.5.24

CONSULTADORIA PROFISSIONAL EM MATÉRIA DE NEGÓCIOS.

36 MEDIAÇÃO IMOBILIÁRIA; CONSULTADORIA IMOBILIÁRIA; SERVIÇOS DE AGÊNCIAS IMOBILIÁRIAS; GESTÃO IMOBILIÁRIA; AVALIAÇÃO IMOBILIÁRIA (NEGÓCIOS FINANCEIROS); FINANCIAMENTO PARA PROMOÇÃO IMOBILIÁRIA; SERVIÇOS FINANCEIROS PARA MEDIAÇÃO IMOBILIÁRIA; GESTÃO DE PROPRIEDADES IMOBILIÁRIAS; GESTÃO E ADMINISTRAÇÃO DE IMÓVEIS; GESTÃO E ADMINISTRAÇÃO DE CARTEIRAS DE PROPRIEDADES; AVALIAÇÕES E ESTIMATIVAS IMOBILIÁRIAS; SERVIÇOS DE GESTÃO IMOBILIÁRIA RELACIONADOS COM TRANSAÇÕES DE BENS IMOBILIÁRIOS; SERVIÇOS DE AGÊNCIA IMOBILIÁRIA PARA A VENDA E ARRENDAMENTO DE EDIFÍCIOS; GESTÃO DE FUNDOS DE CAPITAL; ADMINISTRAÇÃO DE FUNDOS DE INVESTIMENTO; CONSULTADORIA EM MATÉRIA DE FUNDOS DE INVESTIMENTO; GESTÃO DE FUNDOS DE CAPITAL DE RISCO.

(591)

(540)

MARATHON - FUNDO DE INVESTIMENTO IMOBILIÁRIO FECHADO

(210) 622123

(220) 2019.04.10

(300)

(730) PT EDITORIAL JURUÁ, LDA.

(511) 41 SERVIÇOS DE MUSEU (APRESENTAÇÕES, EXPOSIÇÕES)

(591) PRETO; VERDE; BORDEAUX.

(540)



(550)

(531) 7.1.8 ; 27.5.1 ; 29.1.1 ; 29.1.3

MNA

(550)

(210) 622124

(220) 2019.04.10

(300)

(730) PT SILVIP - SOCIEDADE GESTORA DE FUNDOS DE INVESTIMENTO IMOBILIÁRIO, S.A.

(511) 35 ANÚNCIOS (PROMOÇÃO IMOBILIÁRIA); SERVIÇOS DE PROMOÇÃO DE VENDAS IMOBILIÁRIAS; SERVIÇOS DE PUBLICIDADE IMOBILIÁRIA; PROMOÇÃO IMOBILIÁRIA E PUBLICIDADE; GESTÃO DE VENDAS DE BENS IMÓVEIS; MEDIAÇÃO E CONCLUSÃO DE TRANSAÇÕES COMERCIAIS POR CONTA DE OUTREM; SERVIÇOS DE PUBLICIDADE, DE MARKETING E DE PROMOÇÃO; DIFUSÃO DE MATERIAL PUBLICITÁRIO (PROSPETOS, FOLHETOS, IMPRESSOS); ESTUDO E PROCURA DE MERCADOS; ASSISTÊNCIA NA DIREÇÃO DE NEGÓCIOS; AVALIAÇÕES EM NEGÓCIOS COMERCIAIS;

(591)

(540)



VITÓRIA SPORT CLUBE

(550)

(210) 622130

(220) 2019.04.10

(300)

(730) PT VITÓRIA SPORT CLUBE

(511) 16 ARTIGOS DE PAPELARIA; ARTIGOS DE MATERIAL ESCOLAR; ANUÁRIOS DE DESPORTO; LIVROS DE ATIVIDADES; BANDEIRAS DE PAPEL; ARTIGOS DE FESTA EM PAPEL; SACOS EM PAPEL
21 ESTATUETAS ; PLACAS COMEMORATIVAS ; PRATOS DE COLECIONADOR
25 VESTUÁRIO DESPORTIVO; CALÇADO PARA DESPORTO; CHAPELARIA
28 ARTIGOS DE DESPORTO; EQUIPAMENTO DE DESPORTO; JOGOS; BRINQUEDOS
35 PUBLICIDADE; PUBLICIDADE ATRAVÉS DE TODOS OS MEIOS DE COMUNICAÇÃO PÚBLICOS; PUBLICIDADE RADIOFÓNICA E TELEVISIVA; PUBLICIDADE EM PAINÉIS ELETRÓNICOS
36 ALUGUER DE CENTROS DE NEGÓCIOS ; ALUGUER DE SALAS; FINANCIAMENTO DE PROJETOS IMOBILIÁRIOS; ANGARIAÇÃO DE FUNDOS
41 ATIVIDADES DESPORTIVAS; ACADEMIAS [EDUCAÇÃO]; AÇÕES DE FORMAÇÃO; AULAS DE DESPORTO; CONSULTADORIA RELACIONADA COM DESPORTO; ORGANIZAÇÃO DE CONFERÊNCIAS, EXPOSIÇÕES E COMPETIÇÕES; ALUGUER DE EQUIPAMENTOS E INSTALAÇÕES DESPORTIVAS

MNA

(531) 2.1.2 ; 24.1.5

(210) **622131** MNA

(220) 2019.04.10

(300)

(730) **PT VITÓRIA SPORT CLUBE**(511) 25 VESTUÁRIO DESPORTIVO; CALÇADO PARA DESPORTO; CHAPELARIA
28 ARTIGOS DE DESPORTO; EQUIPAMENTO DE DESPORTO; JOGOS; BRINQUEDOS

(591)

(540)



(550)

(531) 27.5.1

(210) **622132** MNA

(220) 2019.04.10

(300)

(730) **PT VITÓRIA SPORT CLUBE**(511) 25 VESTUÁRIO DESPORTIVO; CALÇADO PARA DESPORTO; CHAPELARIA
28 ARTIGOS DE DESPORTO; EQUIPAMENTO DE DESPORTO; JOGOS; BRINQUEDOS
41 ATIVIDADES DESPORTIVAS; ACADEMIAS [EDUCAÇÃO]; AÇÕES DE FORMAÇÃO; AULAS DE DESPORTO; CONSULTADORIA RELACIONADA COM DESPORTO; ORGANIZAÇÃO DE CONFERÊNCIAS, EXPOSIÇÕES E COMPETIÇÕES; ALUGUER DE EQUIPAMENTOS E INSTALAÇÕES DESPORTIVAS

(591)

(540)



(550)

(531) 27.1.5 ; 27.5.17

(210) **622133**

MNA

(220) 2019.04.10

(300)

(730) **PT VITÓRIA SPORT CLUBE**(511) 16 ARTIGOS DE PAPELARIA; ARTIGOS DE MATERIAL ESCOLAR; ANUÁRIOS DE DESPORTO; LIVROS DE ATIVIDADES; BANDEIRAS DE PAPEL; ARTIGOS DE FESTA EM PAPEL; SACOS EM PAPEL
25 VESTUÁRIO DESPORTIVO; CALÇADO PARA DESPORTO; CHAPELARIA
28 ARTIGOS DE DESPORTO; EQUIPAMENTO DE DESPORTO; JOGOS; BRINQUEDOS
41 ATIVIDADES DESPORTIVAS; ACADEMIAS [EDUCAÇÃO]; AÇÕES DE FORMAÇÃO; AULAS DE DESPORTO; CONSULTADORIA RELACIONADA COM DESPORTO; ORGANIZAÇÃO DE CONFERÊNCIAS, EXPOSIÇÕES E COMPETIÇÕES; ALUGUER DE EQUIPAMENTOS E INSTALAÇÕES DESPORTIVAS

(591)

(540)



(550)

(531) 2.1.2 ; 2.1.96 ; 24.1.5

(210) **622134**

MNA

(220) 2019.04.10

(300)

(730) **PT VITÓRIA SPORT CLUBE**(511) 16 ARTIGOS DE PAPELARIA; ARTIGOS DE MATERIAL ESCOLAR; ANUÁRIOS DE DESPORTO; LIVROS DE ATIVIDADES; BANDEIRAS DE PAPEL; ARTIGOS DE FESTA EM PAPEL; SACOS EM PAPEL
25 VESTUÁRIO DESPORTIVO; CALÇADO PARA DESPORTO; CHAPELARIA
28 ARTIGOS DE DESPORTO; EQUIPAMENTO DE DESPORTO; JOGOS; BRINQUEDOS
41 ATIVIDADES DESPORTIVAS; ACADEMIAS [EDUCAÇÃO]; AÇÕES DE FORMAÇÃO; AULAS DE DESPORTO; CONSULTADORIA RELACIONADA COM DESPORTO; ORGANIZAÇÃO DE CONFERÊNCIAS, EXPOSIÇÕES E COMPETIÇÕES; ALUGUER DE EQUIPAMENTOS E INSTALAÇÕES DESPORTIVAS

(591)

(540)



(550)

(531) 2.1.2 ; 2.1.96

(210) **622135** MNA

(220) 2019.04.10

(300)

(730) **PT VITÓRIA SPORT CLUBE**

(511) 25 VESTUÁRIO DESPORTIVO; CALÇADO PARA DESPORTO; CHAPELARIA

28 ARTIGOS DE DESPORTO; EQUIPAMENTO DE DESPORTO; JOGOS; BRINQUEDOS

(591)

(540)

CONQUISTADORES

(550)

(531) 27.5.11

09 APLICAÇÕES DE SOFTWARE DESCARREGÁVEIS PARA USO COM IMPRESSORAS TRIDIMENSIONAIS; CABEÇAS DE IMPRESSÃO PARA IMPRESSORAS DE COMPUTADOR; CABEÇAS DE IMPRESSÃO PARA IMPRESSORAS DE JATO DE TINTA; CABEÇAS DE IMPRESSÃO PARA IMPRESSORAS; CABEÇAS DE IMPRESSÃO PARA IMPRESSORAS A JATO DE TINTA; CARTUCHOS DE TINTA SÓLIDA [VAZIOS] PARA IMPRESSORAS DE JATO DE TINTA; CABEÇAS DE IMPRESSORAS TÉRMICAS; CARTUCHOS DE TINTA VAZIOS PARA IMPRESSORAS DE COMPUTADORES; CARTUCHOS DE TINTA, VAZIOS, PARA IMPRESSORAS E FOTOCOPIADORAS; CARTUCHOS DE TONER [VAZIOS] PARA IMPRESSORAS A LASER; CARTUCHOS DE TÓNER VAZIOS PARA IMPRESSORAS E FOTOCOPIADORAS; CARTUCHOS DE TÓNER, VAZIOS, PARA IMPRESSORAS; CARTUCHOS DE TONER VAZIOS PARA IMPRESSORAS E FOTOCOPIADORAS; CENTROS DE IMPRESSORAS; CONTROLADORES DE IMPRESSORAS A LASER; CONVERSORES DE IMPRESSORAS; DISPOSITIVOS DE CONTROLO PARA IMPRESSORAS COM PORTAS COMPARTIDAS; IMPRESSORAS; IMPRESSORAS A COR A JATO DE TINTA; IMPRESSORAS A CORES; IMPRESSORAS A JATO DE TINTA; IMPRESSORAS A LASER; IMPRESSORAS A LASER PARA DOCUMENTOS; IMPRESSORAS COM PARTILHA DE PORTA; IMPRESSORAS COM PORTA DE ENTRADA COMPARTILHADA; IMPRESSORAS DE CÓDIGOS DE BARRAS; IMPRESSORAS DE COMPUTADOR; IMPRESSORAS DE DOCUMENTOS A CORES; IMPRESSORAS DE DOCUMENTOS PARA COMPUTADORES; IMPRESSORAS DE FOTOGRAFIAS; IMPRESSORAS DE IMAGEM LASER A SECO; IMPRESSORAS DE IMPACTO; IMPRESSORAS DE JATO DE TINTA PARA IMPRESSÃO DE DOCUMENTOS; IMPRESSORAS DE JATO DE TINTA A CORES PARA DOCUMENTOS; IMPRESSORAS DE PELÍCULA SECA; IMPRESSORAS DE SAÍDA INTEGRADA; IMPRESSORAS DE VÍDEO; IMPRESSORAS DIGITAIS A CORES; IMPRESSORAS DIGITAIS A CORES PARA DOCUMENTOS; IMPRESSORAS DIGITALIZADORAS; IMPRESSORAS LASER A CORES; IMPRESSORAS LASER A CORES PARA DOCUMENTOS; IMPRESSORAS LASER PARA FILMES A SECO

(591)

(540)

4GRAPHIC
INNOVATIVE SOLUTIONS

(210) **622157** MNA

(220) 2019.04.09

(300)

(730) **PT PAGINAS EM SERIE - UNIPESSOAL, LDA**

(511) 02 CARTUCHOS DE TINTA, CHEIOS, PARA IMPRESSORAS; CARTUCHOS DE TINTA, CHEIOS, PARA IMPRESSORAS A JATO DE TINTA; CARTUCHOS DE TINTA, CHEIOS, PARA IMPRESSORAS A LASER; CARTUCHOS DE TINTA COMESTÍVEL, CHEIOS, PARA IMPRESSORAS; CARTUCHOS DE TINTA SÓLIDA [CHEIOS] PARA IMPRESSORAS DE JATO DE TINTA; CARTUCHOS DE TINTA (TONER), CHEIOS, PARA IMPRESSORAS E FOTOCOPIADORAS; CARTUCHOS DE TINTA [TONER] PARA IMPRESSORAS E FOTOCOPIADORAS; CARTUCHOS DE TONER [CHEIOS] PARA IMPRESSORAS DE MATRIZ DE PONTOS; CARTUCHOS DE TONER [CHEIOS] PARA IMPRESSORAS A LASER; CARTUCHOS DE TONER, CHEIOS, PARA IMPRESSORAS E FOTOCOPIADORAS; CARTUCHOS DE TONER [TINTA] PARA IMPRESSORAS E FOTOCOPIADORAS

(550)

(531) 27.5.1 ; 27.5.11

(210) **622158** MNA

(220) 2019.04.09

(300)

(730) **PT LOURO CORDEIRO & LOPES, LDA**

(511) 35 MARKETING SOB A FORMA DE EVENTOS; ORGANIZAÇÃO E DIREÇÃO DE EVENTOS PROMOCIONAIS DE MARKETING PARA TERCEIROS; ORGANIZAÇÃO E REALIZAÇÃO DE EVENTOS DE MARKETING; ORGANIZAÇÃO E REALIZAÇÃO DE EVENTOS PROMOCIONAIS; PROMOÇÃO DE EVENTOS ESPECIAIS; PROMOÇÃO DE VENDA DE PRODUTOS E SERVIÇOS DE TERCEIROS POR MEIO DE EVENTOS PROMOCIONAIS

43 ARRENDAMENTO DE SALAS PARA EVENTOS SOCIAIS; FORNECIMENTO DE INSTALAÇÕES PARA

BANQUETES E EVENTOS SOCIAIS PARA OCASIÕES
ESPECIAIS

(591)
(540)



(550)

(531) 11.3.18 ; 27.3.15

(210) **622159** MNA

(220) 2019.04.09

(300)

(730) **PT TURTLEVELVET - UNIPessoal LDA.**

(511) 20 ALMOFADAS DE CADEIRAS; APARADORES; ARMÁRIOS; ASSENTOS; BALCÕES; BANCADAS; BANCOS; BARES [MOBILIÁRIO]; BENGALAIROS E CABIDES PARA ROUPA [MÓVEIS] E GANCHOS PARA A ROUPA; CADEIRAS; CADEIRÕES; CAMAS, ESTRUTURAS DE CAMA, COLCHÕES, TRAVESSEIROS E ALMOFADAS; CANAPÉS [CADEIRÕES]; CHAISE LONGUE; CLOSETS; CÔMODAS; CREDÊNCIAS; CRISTALEIRAS; DIVÃS; ESCRIVANINHAS; ESPELHOS; ESPREGUIÇADEIRAS; ESTANTES; ESTORES INTERIORES, E ACESSÓRIOS PARA CORTINADOS E ESTORES INTERIORES; GAVETAS PARA MOBILIÁRIO; GUARDA-ROUPAS; GUARDA-LOUÇAS COMO IMOBILIÁRIO; LOUCEIRO; MESAS; MESAS [MÓVEIS]; MOBILIÁRIO; MOBILIÁRIO ALMOFADADO; MOBILIÁRIO DE INTERIOR; MOBILIÁRIO EM MADEIRA; MOBILIÁRIO DE JARDIM; MOBILIÁRIO DE VIDRO; MOBILIÁRIO DE METAL; MOBILIÁRIO EM AÇO; MOBILIÁRIO PARA CASA, ESCRITÓRIO E JARDIM; MOBILIÁRIO PARA ESTABELECIMENTOS COMERCIAIS; MOBILIÁRIO PARA SALAS DE ESTAR; MOBILIÁRIO PARA SALAS DE DESCANSO (LOUNGE); MOBILIÁRIO PARA SENTAR; MOBÍLIAS DE QUARTO; MÓVEIS; MÓVEIS COM CAMAS INCORPORADAS; MÓVEIS DE EXTERIOR; MÓVEIS DE JARDIM FABRICADOS EM MADEIRA; MÓVEIS PARA AUDITÓRIOS; OTOMANAS; POLTRONAS; POLTRONAS CHAISE LONGUES; POLTRONAS DE ESCRITÓRIO; POLTRONAS [CADEIRÕES]; POLTRONAS RECLINÁVEIS [MOBILIÁRIO]; PUFES [MOBILIÁRIO]; ROUPEIROS; SECRETÁRIAS; SOFÁS; SOFÁS-CAMA; SOFÁS CONVERTÍVEIS; SOFÁS DE DOIS LUGARES [MOBILIÁRIO]; SOFÁS EXTENSÍVEIS; TAMBORETES; TAMPOS DE BALCÕES [MOBILIÁRIO]; TAMPOS DE MESA; TOUCADORES; TRABALHOS DE MARCENARIA; VITRINES; MÓVEIS DE CASA DE BANHO; MÓVEIS DE CASAS DE BANHO COM LAVATÓRIO INCORPORADO; MÓVEIS DE COMPONENTES COMBINÁVEIS; MÓVEIS DE COZINHA; MÓVEIS FEITOS PRINCIPALMENTE DE VIDRO; MÓVEIS PARA CASAS DE BANHO; MÓVEIS PARA RELVADOS; MÓVEIS PARA TERRÁRIOS DE INTERIOR; PORTAS PARA MÓVEIS; UNIDADES MÓVEIS DE EXPOSITORES [MOBILIÁRIO]; MOBILIÁRIO CONVERTÍVEL EM CAMAS

42 CONCEÇÃO DE MÓVEIS

(591) DOURADO E BRANCO.

(540)



(550)

(531) 27.5.9 ; 27.5.10 ; 29.1.97

(210) **622165**

MNA

(220) 2019.04.09

(300)

(730) **PT J.TEIXEIRA DA COSTA UNIPessoal, LDA**

(511) 30 PASTELARIA DE LONGA DURAÇÃO

(591)

(540)

DOCES SABORES VENDING

(550)

(210) **622171**

MNA

(220) 2019.04.09

(300)

(730) **PT GRUPO SAUDE NUNO MENDES LDA**

(511) 42 INVESTIGAÇÃO EM COSMÉTICA; INVESTIGAÇÃO LABORATORIAL NO DOMÍNIO DA COSMÉTICA; INVESTIGAÇÃO COSMÉTICA PARA TERCEIROS; FORNECIMENTO DE SERVIÇOS DE INVESTIGAÇÃO; INVESTIGAÇÃO BIOLÓGICA; INVESTIGAÇÃO BACTERIOLÓGICA; INVESTIGAÇÃO BIOTECNOLÓGICA RELACIONADA COM A INDÚSTRIA; INVESTIGAÇÃO CIENTÍFICA E TECNOLÓGICA RELACIONADAS COM O MAPEAMENTO DE PATENTES; INVESTIGAÇÃO CIENTÍFICA NO DOMÍNIO DA MEDICINA SOCIAL; INVESTIGAÇÃO CIENTÍFICA NO DOMÍNIO DA FARMÁCIA; INVESTIGAÇÃO CIENTÍFICA NO DOMÍNIO DAS PREPARAÇÕES PARA OS CUIDADOS DO CABELO; INVESTIGAÇÃO CIENTÍFICA RELACIONADA COM COSMÉTICOS; INVESTIGAÇÃO CIENTÍFICA RELACIONADA COM GENÉTICA; INVESTIGAÇÃO CLÍNICA; INVESTIGAÇÃO DE NOVOS PRODUTOS; INVESTIGAÇÃO DE PRODUTOS; INVESTIGAÇÃO DE PRODUTOS FARMACÊUTICOS; INVESTIGAÇÃO E DESENVOLVIMENTO DE PRODUTOS; INVESTIGAÇÃO E DESENVOLVIMENTO DE NOVOS PRODUTOS; INVESTIGAÇÃO GENÉTICA; INVESTIGAÇÃO NO DOMÍNIO DOS CUIDADOS CAPILARES; INVESTIGAÇÃO NO DOMÍNIO DA COSMETOLOGIA; SERVIÇOS DE INVESTIGAÇÃO; SERVIÇOS DE INVESTIGAÇÃO MÉDICA; SERVIÇOS DE INVESTIGAÇÃO SOBRE COSMETOLOGIA; SERVIÇOS DE INVESTIGAÇÃO CIENTÍFICA

(591)

(540)



(550)

(531) 25.5.1

(210) **622175** MNA

(220) 2019.04.10

(300)

(730) **PT FOTO-VISTA - ARTES GRÁFICAS LDA**

(511) 16 ADESIVOS AUTOCOLANTES; ADESIVOS [PAPELARIA]; AGENDA PLANIFICADORA; AGENDAS; AGENDAS DE BOLSO; AGENDAS E DIÁRIOS; AGENDAS ORGANIZADORAS DE BOLSO; AGENDAS PESSOAIS; ÁLBUNS DE FOTOS E ÁLBUNS DE COLEÇÃO; ARQUIVADORES; ARQUIVADORES PARA ESCRITÓRIO; ARQUIVOS [PAPELARIA]; ARQUIVOS PARA RECEITAS; ARTIGOS DE ESCRITÓRIO; ARTIGOS DE PAPELARIA; ARTIGOS DE PAPELARIA EM PAPEL; ARTIGOS DE PAPELARIA PARA ESCRITA; ARTIGOS DE PAPELARIA PARA OFERTA; ARTIGOS DE PAPELARIA PARA FESTAS; ARTIGOS DE PAPELARIA PARA ESCRITÓRIO; ARTIGOS PARA ESCREVER; AUTOCOLANTES [ARTIGOS DE PAPELARIA]; ARTIGOS PARA ESCRITÓRIO [COM EXCEÇÃO DE MÓVEIS]; AUTOCOLANTES; AGENDAS DE ESCRITÓRIO; AGENDAS DE SECRETÁRIA; BLOCOS; BLOCOS DE NOTAS; BLOCOS [PAPELARIA]

(591)

(540)



(550)

(531) 1.15.11 ; 27.5.1

(210) **622178** MNA

(220) 2019.04.10

(300)

(730) **PT IMOFACIL SOCIEDADE IMOBILIARIA LIMITADA**

(511) 25 ARTIGOS DE VESTUÁRIO PARA CRIANÇAS; ARTIGOS DE VESTUÁRIO PARA CRIANÇA; BLAZERS; BLUSÕES [CASACOS]; BLUSÕES COM MANGAS; BLUSÕES IMPERMEÁVEIS; CALÇAS CHINO; CALÇAS CURTAS; CALÇAS DE CRIANÇA; CALÇAS DE FATO DE TREINO; CALÇAS DE FATO DE TREINO [VESTUÁRIO]; CALÇÕES; CAMISAS; CAMISAS DE COLARINHO; CAMISAS DE MANGA COMPRIDA; CAMISAS DE MANGA CURTA; CAMISOLAS; CAMISOLAS COM CAPUZ; CAMISOLAS DE DECOTE EM V; CAMISOLAS DE GOLA ALTA [VESTUÁRIO]; CAMISOLAS DE MALHA; CASACOS; CASACOS DE MARINHEIRO; CASACOS IMPERMEÁVEIS COM CAPUZ; CASACOS IMPERMEÁVEIS [VESTUÁRIO]; CASACOS OLEADOS [VESTUÁRIO]; CASACOS PARA A CHUVA [IMPERMEÁVEIS]; CASACOS SEM MANGAS; CASACOS SEM MANGAS [JERKINS]; CHAPÉUS DE

PAPEL [VESTUÁRIO]; CHAPÉUS EM PAPEL [VESTUÁRIO]; CHAPÉUS PARA FESTAS [VESTUÁRIO]; CINTOS; CINTOS EM TECIDO; COLETES; COMBINADOS [ROUPA INTERIOR]; COMBINAÇÕES [VESTUÁRIO]; COMBINAÇÕES [ROUPA INTERIOR]; COMBINADOS [VESTUÁRIO]; CUECAS; FATOS BABYGRO; FATOS DE MARINHEIRO; GRAVATAS; MEIAS; ROUPA DE CRIANÇA; SAIAS; T-SHIRTS; T-SHIRTS DE MANGA CURTA; T-SHIRTS IMPRESSAS; SWEATSHIRTS COM CAPUZ; SWEATSHIRTS; SWEAT-SHIRTS DE DECOTE REDONDO; VESTUÁRIO DE PRAIA; VESTUÁRIO EXTERIOR PARA HOMEM; VESTUÁRIO EXTERIOR PARA CRIANÇA

(591)

(540)

(550)

BICUDA(210) **622179** MNA

(220) 2019.04.10

(300)

(730) **PT TIME STAR IMPORT & EXPORT, LDA.**

(511) 04 ENERGIA ELÉTRICA A PARTIR DE ENERGIA SOLAR; ENERGIA ELÉTRICA A PARTIR DE ENERGIA EÓLICA; ENERGIA ELÉTRICA A PARTIR DE FONTES DE ENERGIA RENOVÁVEIS

(591)

(540)

(550)

GEOSUN(210) **622180** MNA

(220) 2019.04.10

(300)

(730) **PT AROUND LISBON, LDA.**

(511) 39 ACOMPANHAMENTO DE PASSAGEIROS [VIAJANTES]; ACOMPANHAMENTO DE PASSAGEIROS; ACOMPANHAMENTO DE VIAJANTES; AGENTES DE ORGANIZAÇÃO DE VIAGENS; CONSULTADORIA EM VIAGENS; CONSULTADORIA PARA PLANEAMENTO DE ITINERÁRIOS DE VIAGENS; COORDENAÇÃO DA ORGANIZAÇÃO DE VIAGENS PARA INDIVÍDUOS E GRUPOS; CRUZEIROS DE BARCOS DE RECREIO; DISPONIBILIZAÇÃO DE ACOMPANHANTES PARA VIAJANTES; DISPONIBILIZAÇÃO DE INFORMAÇÃO ATRAVÉS DA INTERNET SOBRE RESERVA DE VIAGENS DE NEGÓCIO; DISPONIBILIZAÇÃO DE INFORMAÇÃO ATRAVÉS DA INTERNET SOBRE VIAGENS; DISPONIBILIZAÇÃO DE INFORMAÇÃO SOBRE VIAGENS ATRAVÉS DE UMA REDE INFORMÁTICA MUNDIAL; DISPONIBILIZAÇÃO DE INFORMAÇÃO ONLINE SOBRE VIAGENS; EMISSÃO DE BILHETES DE VIAGEM; FORNECIMENTO DE BILHETES DE VIAGENS; FORNECIMENTO DE INFORMAÇÕES RELACIONADAS COM VIAGENS; FORNECIMENTO DE INFORMAÇÕES DE VIAGEM; FORNECIMENTO DE INFORMAÇÕES SOBRE VIAGENS; FORNECIMENTO DE INFORMAÇÕES RELATIVAS AO PLANEAMENTO E À RESERVA DE VIAGENS E TRANSPORTES, ATRAVÉS DE MEIOS ELETRÔNICOS; FORNECIMENTO DE SERVIÇOS DE

EXCURSÕES; FORNECIMENTO DE SERVIÇOS DE CRUZEIROS EM IATES; FORNECIMENTO DE TRANSPORTE PARA PASSAGEIROS POR VIA TERRESTRE; FORNECIMENTO DE TRANSPORTE DE PASSAGEIROS POR VIA MARÍTIMA; INFORMAÇÕES DE VIAGENS; INFORMAÇÕES SOBRE VIAGENS; ORGANIZAÇÃO DE ACOMPANHAMENTO PARA VIAJANTES; ORGANIZAÇÃO DE ACOMPANHANTES PARA VIAJANTES; ORGANIZAÇÃO DE EXCURSÕES EM AUTOCARROS; ORGANIZAÇÃO DE EXPEDIÇÕES; ORGANIZAÇÃO DE EXCURSÕES E CRUZEIROS; ORGANIZAÇÃO DE SERVIÇOS DE TRANSPORTE DE PASSAGEIROS PARA TERCEIROS ATRAVÉS DE UMA APLICAÇÃO EM LINHA; ORGANIZAÇÃO DE TRANSPORTE DE PASSAGEIROS EM AUTOMÓVEIS; ORGANIZAÇÃO DE TRANSPORTE DE PASSAGEIROS; ORGANIZAÇÃO DE TRANSPORTE DE FÉRIAS; ORGANIZAÇÃO DE TRANSPORTE PARA UTILIZADORES EMPRESARIAIS; ORGANIZAÇÃO DE TRANSPORTE DE PASSAGEIROS PELO AR, CAMINHO DE FERRO E POR MAR; ORGANIZAÇÃO DE VIAGENS; ORGANIZAÇÃO DE VIAGENS AO ESTRANGEIRO; ORGANIZAÇÃO DE VIAGENS COM FINS CULTURAIS AO ESTRANGEIRO; ORGANIZAÇÃO DE VIAGENS, COMOPROGRAMA BÔNUS, PARA CLIENTES DE CARTÕES DE CRÉDITO; ORGANIZAÇÃO DE VIAGENS DE AUTOCARRO; ORGANIZAÇÃO DE VIAGENS DE FÉRIAS; ORGANIZAÇÃO DE VIAGENS DE NEGÓCIOS; ORGANIZAÇÃO DE VIAGENS DE E PARA HOTÉIS; ORGANIZAÇÃO DE VIAGENS E PASSEIOS DE BARCO; ORGANIZAÇÃO DE VIAGENS EM AUTOCARROS; ORGANIZAÇÃO DE VIAGENS POR VIA AÉREA; ORGANIZAÇÃO DE VISITAS TURÍSTICAS; ORGANIZAÇÃO DE VISITAS TURÍSTICAS DE AUTOCARRO; ORGANIZAÇÃO DE VOOS; ORGANIZAÇÃO DO TRANSPORTE DE PASSAGEIROS POR VIA MARÍTIMA; ORGANIZAÇÃO DO TRANSPORTE DE PASSAGEIROS POR VIA AÉREA; ORGANIZAÇÃO DO TRANSPORTE DE PASSAGEIROS POR VIA FERROVIÁRIA; ORGANIZAÇÃO DO TRANSPORTE DE PASSAGEIROS; ORGANIZAÇÃO E MEDIAÇÃO DE VIAGENS; ORGANIZAÇÃO E REALIZAÇÃO DE EXCURSÕES; ORGANIZAÇÃO E RESERVA DE CRUZEIROS; ORGANIZAÇÃO E RESERVA DE VIAGENS; ORGANIZAÇÃO E RESERVA DE VIAGENS PARA PACOTES DE FÉRIAS; ORGANIZAÇÃO PARA O TRANSPORTE DE PASSAGEIROS POR COMBOIO; ORGANIZAÇÃO PARA O TRANSPORTE DE PASSAGEIROS POR AERONAVE; ORGANIZAÇÕES DE CRUZEIROS; PLANEAMENTO DE VIAGENS; PLANEAMENTO E RESERVA DE VIAGENS E TRANSPORTES, ATRAVÉS DE MEIOS ELETRÔNICOS; PLANEAMENTO E RESERVA DE VIAGENS AÉREAS, ATRAVÉS DE MEIOS ELETRÔNICOS; PLANIFICAÇÃO, ORGANIZAÇÃO E RESERVA DE VIAGENS; PLANIFICAÇÃO, ORGANIZAÇÃO E RESERVA DE VIAGENS ATRAVÉS DE MEIOS ELETRÔNICOS; PRESTAÇÃO DE INFORMAÇÕES SOBRE ASSUNTOS RELACIONADOS COM VIAGENS; PRESTAÇÃO DE INFORMAÇÕES RELACIONADAS COM VIAGENS; PRESTAÇÃO DE INFORMAÇÕES COMPUTORIZADAS SOBRE VIAGENS; PRESTAÇÃO DE INFORMAÇÕES SOBRE VIAGENS ATRAVÉS DE COMPUTADOR; PRESTAÇÃO DE INFORMAÇÕES TURÍSTICAS SOBRE VIAGENS; PRESTAÇÃO DE INFORMAÇÕES RELACIONADAS COM ITINERÁRIOS DE VIAGENS; PRESTAÇÃO DE INFORMAÇÕES RELATIVAS A TRANSPORTE DE PASSAGEIROS; PRESTAÇÃO DE INFORMAÇÕES RELATIVAS A VIAGENS AÉREAS, ATRAVÉS DE MEIOS ELETRÔNICOS; PRESTAÇÃO DE INFORMAÇÕES RELATIVAS AO PLANEAMENTO E À RESERVA DE VIAGENS AÉREAS, ATRAVÉS DE MEIOS ELETRÔNICOS; REALIZAÇÃO DE EXCURSÕES; PRESTAÇÃO DE INFORMAÇÕES

RELATIVAS A VIAGENS E TRANSPORTES, ATRAVÉS DE MEIOSELETRÔNICOS; RESERVA DE VIAGENS; RESERVA DE VIAGENS ATRAVÉS DE AGÊNCIAS DE TURISMO; RESERVA DE VIAGENS DE FÉRIAS E VISITAS TURÍSTICAS; RESERVAS DE TRANSPORTE EM AUTOCARROS; RESERVAS PARA VIAGENS; SERVIÇOS DE ACOMPANHAMENTO DE PASSAGEIROS; SERVIÇOS DE ACOMPANHANTES EM VIAGENS; SERVIÇOS DE AGÊNCIA DE MARCAÇÃO DE VIAGENS AÉREAS; SERVIÇOS DE AGÊNCIA DE RESERVAS RELATIVAS A VIAGENS; SERVIÇOS DE AGÊNCIA DE RESERVAS PARA VIAGENS; SERVIÇOS DE AGÊNCIA DE VIAGENS PARA A ORGANIZAÇÃO DE VIAGENS DE FÉRIAS; SERVIÇOS DE AGÊNCIA DE VIAGENS RELACIONADOS COM VIAGENS POR AUTOCARRO; SERVIÇOS DE AGÊNCIA DE VIAGENS PARA A ORGANIZAÇÃO DE VIAGENS; SERVIÇOS DE AGÊNCIA DE VIAGENS, DESIGNADAMENTE ORGANIZAÇÃO DE TRANSPORTE PARA VIAJANTES; SERVIÇOS DE AGÊNCIA PARA ORGANIZAÇÃO DE TRANSPORTE DE VIAJANTES; SERVIÇOS DE AGÊNCIA PARA A ORGANIZAÇÃO DO TRANSPORTE DE PASSAGEIROS; SERVIÇOS DE AGÊNCIA PARA ORGANIZAÇÃO DE VIAGENS; SERVIÇOS DE AGÊNCIA PARA A ORGANIZAÇÃO DE VIAGENS; SERVIÇOS DE AGÊNCIAS DE VIAGENS, NOMEADAMENTE RESERVAS E MARCAÇÕES DE TRANSPORTES; SERVIÇOS DE AGÊNCIAS DE VIAGENS E DE RESERVAS; SERVIÇOS DE ALUGUER DE BARCOS E IATES; SERVIÇOS DE ALUGUER DE AUTOMÓVEIS COM MOTORISTA; SERVIÇOS DE ASSESSORIA RELATIVOS A ITINERÁRIOS DE VIAGENS; SERVIÇOS DE ASSISTÊNCIA TERRESTRE PARA PASSAGEIROS; SERVIÇOS DE ASSISTÊNCIA TERRESTRE PARA O TRATAMENTO DE PASSAGEIROS; SERVIÇOS DE AUTOCARROS; SERVIÇOS DE BARCOS DE RECREIO; SERVIÇOS DE BILHETES DE LINHAS AÉREAS; SERVIÇOS DE CARROS ELÉTRICOS; SERVIÇOS DE GUIAS DE VIAGEM E DE INFORMAÇÕES SOBRE VIAGENS; SERVIÇOS DE GUIAS PARA VIAGENS; SERVIÇOS DE OPERADORES TURÍSTICOS PARA RESERVA DE VIAGENS; SERVIÇOS DE MOTORISTAS; SERVIÇOS DE INFORMAÇÕES RELACIONADAS COM VIAGENS; SERVIÇOS DE INFORMAÇÃO RELACIONADOS COM VIAGENS; SERVIÇOS DE INFORMAÇÃO E CONSULTADORIA EM MATÉRIA DE VIAGENS; SERVIÇOS DE PACOTE DE FÉRIAS PARA A ORGANIZAÇÃO DE VIAGENS; SERVIÇOS DE ORGANIZAÇÃO E RESERVA DE VIAGENS; SERVIÇOS DE PASSEIOS TURÍSTICOS, VISITAS TURÍSTICAS E EXCURSÕES; SERVIÇOS DE PLANEAMENTO DE VIAGENS; SERVIÇOS DE PLANIFICAÇÃO DE ITINERÁRIOS; SERVIÇOS DE PRESTAÇÃO DE INFORMAÇÕES RELACIONADAS COM ITINERÁRIOS DE VIAGEM; SERVIÇOS DE RESERVA DE BILHETES PARA VIAGENS E EXCURSÕES; SERVIÇOS DE RESERVA E MARCAÇÃO PARA EXCURSÕES; SERVIÇOS DE RESERVA PARA TRANSPORTE POR AUTOCARRO; SERVIÇOS DE RESERVAS DE VIAGENS TURÍSTICAS; SERVIÇOS DE RESERVAS DE VIAGENS DE FÉRIAS; SERVIÇOS DE RESERVAS PARA VIAGENS POR TERRA; SERVIÇOS DE TRANSPORTE DE PASSAGEIROS POR VIA RODOVIÁRIA; SERVIÇOS DE TRANSPORTE DE PASSAGEIROS POR VIA TERRESTRE; SERVIÇOS DE TRANSPORTE EM AUTOCARROS; SERVIÇOS DE TRANSPORTE EM MINIAUTOCARROS; SERVIÇOS DE TRANSPORTE EM BARCOS DE RECREIO; SERVIÇOS DE TRANSPORTE RODOVIÁRIO DE PESSOAS; SERVIÇOS DE VIAGENS; SERVIÇOS PARA ORGANIZAÇÃO DE TRANSPORTE DE VIAJANTES; SERVIÇOS PARA ORGANIZAR O TRANSPORTE DE PASSAGEIROS (VIAJANTES); SERVIÇOS PARA RESERVAS DE VIAGENS; TRANSPORTE DE

(540) BAGAGEM DE PASSAGEIROS; TRANSPORTE DE BAGAGENS DE PASSAGEIROS; TRANSPORTE DE PASSAGEIROS POR AUTOCARRO; TRANSPORTE DE PASSAGEIROS EM BARCOS; TRANSPORTE DE PASSAGEIROS POR BARCO; TRANSPORTE DE PASSAGEIROS POR COMBOIO; TRANSPORTE DE PASSAGEIROS E DE BAGAGEM DE PASSAGEIROS; TRANSPORTE DE PASSAGEIROS EM VEÍCULOS CONDUZIDOS POR MOTORISTAS; TRANSPORTE DE PASSAGEIROS POR MINIAUTOCARRO; TRANSPORTE DE PASSAGEIROS POR ESTRADA; TRANSPORTE DE PASSAGEIROS EM AUTOMÓVEL; TRANSPORTE DE PASSAGEIROS POR ÁGUAS CONTINENTAIS; TRANSPORTE POR AUTOCARRO; TRANSPORTE DE VIAJANTES POR TERRA; TRANSPORTE DE VIAJANTES POR AUTOCARRO; TRANSPORTE DE VIAJANTES EM AUTOMÓVEL; TRANSPORTE RODOVIÁRIO DE VIAJANTES; TRANSPORTE TERRESTRE DE PASSAGEIROS; DISPONIBILIZAÇÃO DE INFORMAÇÃO A TURISTAS SOBRE EXCURSÕES E VISITAS TURÍSTICAS; DISPONIBILIZAÇÃO DE VEÍCULOS PARA VISITAS TURÍSTICAS E EXCURSÕES; MEDIAÇÃO E RESERVA DE VIAGENS; ORGANIZAÇÃO DE CIRCUITOS TURÍSTICOS; ORGANIZAÇÃO DE CIRCUITOS TURÍSTICOS EM CIDADES; ORGANIZAÇÃO DE EXCURSÕES E VISITAS A LOCAIS TURÍSTICOS; ORGANIZAÇÃO DE EXCURSÕES TURÍSTICAS [TRANSPORTE]; ORGANIZAÇÃO DE EXCURSÕES DE TURISMO; ORGANIZAÇÃO DE EXCURSÕES PARA TURISTAS; ORGANIZAÇÃO DE EXCURSÕES E DE PASSEIOS EM AUTOCARROS TURÍSTICOS [SIGHTSEEING]; ORGANIZAÇÃO DE EXCURSÕES COMO PARTE DO PACOTE DE FÉRIAS; ORGANIZAÇÃO DE EXCURSÕES DE UM DIA; ORGANIZAÇÃO DE EXCURSÕES, EXCURSÕES DE UM DIA E VISITAS TURÍSTICAS; ORGANIZAÇÃO DE PASSEIOS EM AUTOCARROS TURÍSTICOS [SIGHTSEEING] PARA TERCEIROS; ORGANIZAÇÃO DE TRANSPORTE PARA PASSEIOS TURÍSTICOS; ORGANIZAÇÃO DE VIAGENS RECREATIVAS DE GRUPO; ORGANIZAÇÃO DE VIAGENS TURÍSTICAS; ORGANIZAÇÃO DE VISITAS A LUGARES TURÍSTICOS; ORGANIZAÇÃO DE VISITAS A LUGARES TURÍSTICOS COMO PARTE DE PACOTES DE FÉRIAS; ORGANIZAÇÃO DE VISITAS TURÍSTICAS POR TRANSPORTE SIGHTSEEING; ORGANIZAÇÃO DE VISITAS TURÍSTICAS A CIDADES; ORGANIZAÇÃO E CONDUÇÃO DE EXCURSÕES A LOCAIS TURÍSTICOS; ORGANIZAÇÃO E CONDUÇÃO DE EXPEDIÇÕES A CAVALO; ORGANIZAÇÃO E DIREÇÃO DE EXPEDIÇÕES DE CANOA; ORGANIZAÇÃO E ORIENTAÇÃO DE EXPEDIÇÕES NA SELVA E SAFARIS; ORGANIZAÇÃO E RESERVA DE EXCURSÕES E VISITAS TURÍSTICAS; ORGANIZAÇÃO E RESERVA DE EXCURSÕES; ORGANIZAÇÃO E RESERVA DE VISITAS TURÍSTICAS DE CIDADES; ORGANIZAÇÃO E RESERVA DE VISITAS TURÍSTICAS; ORGANIZAÇÃO E RESERVA DE EXCURSÕES DE UM DIA; PLANEAMENTO E ORGANIZAÇÃO DE VISITAS TURÍSTICAS E EXCURSÕES; PREPARAÇÃO DE EXCURSÕES; REALIZAÇÃO DE VIAGENS POR SIGHTSEEING; RESERVAS DE VISITAS TURÍSTICAS ATRAVÉS DE AGÊNCIAS; SERVIÇOS DE AGÊNCIA DE RESERVAS PARA VISITAS TURÍSTICAS; SERVIÇOS DE GUIA TURÍSTICO; SERVIÇOS DE ORGANIZAÇÃO DE EXCURSÕES; SERVIÇOS DE RESERVA DE VISITAS TURÍSTICAS; SERVIÇOS DE TRANSPORTE PARA VISITAS TURÍSTICAS; SERVIÇOS DE VISITAS TURÍSTICAS; SERVIÇOS PARA ORGANIZAÇÃO DE EXCURSÕES PARA TURISTAS; SERVIÇOS PARA ORGANIZAÇÃO DE EXCURSÕES; SERVIÇOS PERSONALIZADOS DE GUIA TURÍSTICO; VISITAS TURÍSTICAS

(591)

arOund
Portugal

(550)

(531) 24.15.1 ; 24.15.13 ; 27.5.4 ; 27.5.10

(210) **622182**

MNA

(220) 2019.04.10

(300)

(730) **PT TIAGO MIGUEL JUSTINO VASCO**

(511) 35 DISPONIBILIZAÇÃO DE UM ESPAÇO DE MERCADO ONLINE PARA COMPRADORES E VENDEDORES DE PRODUTOS E SERVIÇOS

(591)

(540)



(550)

(531) 6.1.1 ; 6.1.4

(210) **622196**

MNA

(220) 2019.04.10

(300)

(730) **PT ANDREAS CHRISTIAN ZABARI**(511) 12 SCOOTERS ELÉTRICAS
39 ALUGUER DE VEÍCULOS ELÉTRICOS

(591)

(540)



(550)			CAMISOLAS DE ATLETISMO; CAMISOLAS COMPRIDAS INTERIORES; CAMISOLAS INTERIORES; CAMISOLAS POLARES; TOPS (CAMISOLAS SEM ALÇAS); CAMISOLAS [VESTUÁRIO]; CAMISOLAS SEM ALÇAS (TOPS); VESTUÁRIO INFANTIL (BEBÉS); TOPS CURTOS; TOPS [VESTUÁRIO]; VESTUÁRIO PARA HOMEM; VESTUÁRIO PARA HOMEM, SENHORA, E CRIANÇA; VESTUÁRIO EXTERIOR PARA HOMEM; VESTUÁRIO DE MULHER; ARTIGOS DE VESTUÁRIO PARA CRIANÇAS; ARTIGOS DE VESTUÁRIO PARA CRIANÇA; FATOS DE BANHO PARA CRIANÇAS; MEIAS PARA BEBÉS E CRIANÇAS; VESTUÁRIO DE CRIANÇA; VESTUÁRIO PARA CRIANÇA; VESTUÁRIO EXTERIOR PARA CRIANÇA; VESTUÁRIO PARA CRIANÇAS; FATOS DE TREINO; BONÉS; BONÉS [ARTIGOS DE CHAPELARIA]; BONÉS [CHAPÉUS]; BANDANAS; BANDANAS [LENÇOS PARA PESCOÇO]; CAPUZES; CAPUZES [VESTUÁRIO]; CHAPÉUS; FITAS PARA A CABEÇA; GORROS [CHAPELARIA]; GORROS PEQUENOS; CINTOS; CINTOS EM COURO (VESTUÁRIO); CINTOS EM IMITAÇÃO DE COURO; CINTOS EM TECIDO; CINTOS [VESTUÁRIO]; CINTOS EM MATÉRIAS TÊXTEIS [VESTUÁRIO]; CINTOS EM MATÉRIAS TÊXTEIS; ARTIGOS DE VESTUÁRIO PARA PÔR AO PESCOÇO; ARTIGOS DE VESTUÁRIO PARA DESPORTO; ARTIGOS DE VESTUÁRIO PARA AQUECER OS PULSOS; ARTIGOS DE VESTUÁRIO PARA USO EM TEATRO; ARTIGOS PARA AQUECER OS BRAÇOS [VESTUÁRIO]; AVENTAIS [VESTUÁRIO]; BODIES [VESTUÁRIO]; BOLSAS DE CINTURA PORTA-MOEDAS [VESTUÁRIO]; BOLSOS PARA VESTUÁRIO; CACHECÓIS [VESTUÁRIO]; CALÇAS DE FATO DE TREINO [VESTUÁRIO]; CALÇAS KHAKIS [VESTUÁRIO]; CALÇÕES [VESTUÁRIO]; CAMISOLAS DE GOLA ALTA [VESTUÁRIO]; CASACOS ACOLCHOADOS [VESTUÁRIO]; CASACOS IMPERMEÁVEIS [VESTUÁRIO]; CASACOS OLEADOS [VESTUÁRIO]; CASACOS SENDO VESTUÁRIO DESPORTIVO; CASACOS [VESTUÁRIO]; CHAPÉUS DE PAPEL PARA USAR COMO ARTIGOS DE VESTUÁRIO; CHAPÉUS DE PAPEL [VESTUÁRIO]; CHAPÉUS EM PAPEL [VESTUÁRIO]; CHAPÉUS PARA FESTAS [VESTUÁRIO]; CONJUNTOS PARA JOGGING [VESTUÁRIO]; GANGAS [VESTUÁRIO]; JÉRSEI [VESTUÁRIO]; LENÇOS [VESTUÁRIO]; LUVAS (VESTUÁRIO); LUVAS [VESTUÁRIO]; MALHAS [VESTUÁRIO]; SOVACOS PARA VESTUÁRIO; SOBRETUDOS [VESTUÁRIO]; SUPORTES PARA VESTUÁRIO [SUSPENSÓRIOS]; VESTUÁRIO BORDADO; VESTUÁRIO CORTA-VENTO; VESTUÁRIO DE BANHO; VESTUÁRIO DE CICLISTA; VESTUÁRIO DE DANÇA; VESTUÁRIO DE DESPORTO; VESTUÁRIO DE DORMIR; VESTUÁRIO DE EXTERIOR IMPERMEÁVEL; VESTUÁRIO DE LAZER; VESTUÁRIO DE PRAIA; VESTUÁRIO EXTERIOR PARA BEBÉ; VESTUÁRIO EXTERIOR PARA RAPARIGAS; VESTUÁRIO EXTERIOR PARA RAPAZES; VESTUÁRIO IMPERMEÁVEL; VESTUÁRIO INTERIOR; VESTUÁRIO INFORMAL; VESTUÁRIO PARA A CHUVA; VESTUÁRIO PARA CICLISMO; VESTUÁRIO PARA CICLISTA; VESTUÁRIO PARA EXERCÍCIO FÍSICO; VESTUÁRIO PARA GINÁSTICA; VESTUÁRIO PARA DANÇA; VESTUÁRIO PARA RAPARIGAS; VESTUÁRIO PARA RAPAZ; VESTUÁRIO PARA SURF; VISEIRAS [VESTUÁRIO]; VESTUÁRIO DE GINÁSTICA; CALÇADO PARA VESTUÁRIO INFORMAL; MANGUITOS [VESTUÁRIO]; CASACÕES; CASACOS; CAPOTES [CASACOS]; CAMISAS-CASACO; BLUSÕES [CASACOS]; CASACOS DE DESPORTO; CASACOS DE GANGA; CASACOS DE INVERNO; CASACOS DE MALHA; CASACOS DE NOITE; CASACOS DE TRAZER POR CASA; CASACOS INFORMAIS; CASACOS PARA HOMEM; CASACOS SEM MANGAS [JERKINS]; CASACOS SEM MANGAS;
(531)	26.11.8		
<hr/>			
(210)	622198	MNA	
(220)	2019.04.10		
(300)			
(730)	PT JOANA MARGARIDA GASPAR CAÇÃO RIBEIRO		
(511)	35 CONSULTADORIA PARA DIREÇÃO DE NEGÓCIOS COMERCIAIS; SERVIÇOS DE ASSESSORES PARA A DIREÇÃO DE NEGÓCIOS COMERCIAIS 42 PESQUISA E DESENVOLVIMENTO DE NOVOS PRODUTOS PARA TERCEIROS; CONSULTADORIA TÉCNICA NO DOMÍNIO DA ENGENHARIA AMBIENTAL; COMPILAÇÃO DE INFORMAÇÃO AMBIENTAL; PRESTAÇÃO DE INFORMAÇÕES, ASSESSORIA E CONSULTADORIA RELACIONADAS COM COMPENSAÇÕES RELATIVAS A EMISSÕES DE CARBONO; CONSULTORIA EM TECNOLOGIA		
(591)	Pantone 287; Pantone 396;		
(540)			
			
(550)			
(531)	26.5.22		
<hr/>			
(210)	622200	MNA	
(220)	2019.04.10		
(300)			
(730)	PT LILIANA MARQUES		
(511)	25 T-SHIRTS; T-SHIRTS DE MANGA CURTA; T-SHIRTS IMPRESSAS; CUECAS [ROUPA INTERIOR]; BOXERS [ROUPA INTERIOR]; CALÇAS PARA JOGGING [ROUPA]; BODY [ROUPA INTERIOR]; BODIES [ROUPA INTERIOR]; ROUPA DE CERIMÓNIA; ROUPA DE CRIANÇA; ROUPA DE DORMIR; ROUPA DE GINÁSTICA; ROUPA DE MALHA; ROUPA DE NOITE; ROUPA DE PRAIA; ROUPA DE USAR POR CASA; ROUPA INTERIOR; ROUPA INTERIOR COMPRIDA; ROUPA INTERIOR DE HOMEM; ROUPA INTERIOR DE MALHA; ROUPA INTERIOR DE SENHORA; ROUPA INTERIOR FUNCIONAL; ROUPA INTERIOR PARA BEBÉS; ROUPA INTERIOR PARA SENHORA; ROUPAS EXTERIORES; VESTUÁRIO INTERIOR (ROUPA); MEIAS; MEIAS DE DORMIR; MEIAS DE DESPORTO; MEIAS DE TÊNIS; CAMISOLAS TIPO SWEATSHIRTS; SWEATSHIRTS; SWEATSHIRTS COM CAPUZ; CAMISOLAS; CAMISOLAS COM CAPUZ; CAMISOLAS DE DORMIR; CAMISOLAS DE DESPORTO DE MANGA CURTA; CAMISOLAS DE DECOTE EM V;		

CASACOS REVERSÍVEL; CONJUNTOS DE BLUSA E CASACO; JAQUETAS [CASACOS]; JAQUETAS, CASACOS, CALÇAS E COLETES PARA HOMEM E SENHORA; CAMISAS; CAMISAS COM DECOTE; CAMISAS DE COLARINHO; CAMISAS DE DESPORTO; CAMISAS DE DORMIR

(591)

(540)



(550)

(531) 3.7.24 ; 26.3.14

(550)

(531) 2.9.4 ; 27.5.1 ; 27.5.4 ; 27.5.8

(210) **622218**

MNA

(220) 2019.04.09

(300)

(730) **PT TO BE II - CONSULTORES DE SISTEMAS E TECNOLOGIAS DE INFORMAÇÃO, LDA**

(511) 09 COMPUTADORES; DISPOSITIVOS PERIFÉRICOS DE COMPUTADORES

35 SISTEMATIZAÇÃO DE INFORMAÇÃO NUMA BASE DE DADOS INFORMÁTICA

42 CONSULTORIA EM TECNOLOGIA INFORMÁTICA; CONSULTORIA EM MATÉRIA DE SEGURANÇA INFORMÁTICA; SERVIÇOS DE CONSULTORIA EM TECNOLOGIAS DE INFORMAÇÃO [IT]

(591)

(540)

TO BE II

(550)

(210) **622213**

MNA

(220) 2019.04.08

(300)

(730) **PT THOUGHTS AND REFLECTIONS, LDA.**

(511) 36 AGÊNCIA IMOBILIÁRIA; AGÊNCIAS IMOBILIÁRIAS; MEDIAÇÃO IMOBILIÁRIA; SERVIÇOS DE CONSULTORIA IMOBILIÁRIA; CONSULTORIA IMOBILIÁRIA

(591)

(540)



(550)

(531) 27.3.15 ; 27.5.24 ; 27.99.14

(210) **622221**

MNA

(220) 2019.04.09

(300)

(730) **PT NEW SHEET - BRAND ACTIVATION, LDA**

(511) 16 ADESIVOS PARA PAPELARIA; ADESIVOS PARA USO EM ARTE; ADESIVOS PLÁSTICOS PARA ARTIGOS DE PAPELARIA OU PARA USO DOMÉSTICO.

25 T-SHIRTS; TOPS [VESTUÁRIO]; SWEATSHIRTS; GORROS [CHAPELARIA]; BONÉS; CHAPEUS; CACHECOIS; LENÇOS DE OMBRO; LENÇOS DE BOLSO; LENÇOS [VESTUÁRIO]; VESTUÁRIO DE BANHO; ROUPÕES PARA BANHO; ROUPÕES DE BANHO; ARTIGOS DE VESTUÁRIO PARA DESPORTO; VESTUÁRIO DE DESPORTO; CASACOS SENDO VESTUÁRIO DESPORTIVO; BLUSÕES.

26 ALFINETES; ALFINETES DE FANTASIA ORNAMENTAIS; BROCHES DE FANTASIA [CRACHÁS] PARA VESTUÁRIO; EMBLEMAS EM TECIDO; EMBLEMAS BORDADOS.

28 ESCORREGAS [EQUIPAMENTO DE PARQUE INFANTIL]; EQUIPAMENTOS PARA PARQUES INFANTIS; APARELHOS PARA PARQUES INFANTIS; EQUIPAMENTOS DE PLÁSTICO PARA PARQUES INFANTIS; BALOIÇOS [EQUIPAMENTO DE PARQUES INFANTIS]; EQUIPAMENTOS DE MADEIRA PARA PARQUES INFANTIS; EQUIPAMENTOS METÁLICOS PARA PARQUES INFANTIS; ESTRUTURAS PARA ESCALADA [EQUIPAMENTOS PARA PARQUES INFANTIS...]; BALOIÇOS (GANGORRAS) [APARELHOS DE PARQUES INFANTIS]; BRINQUEDOS MUSICAIS; JOGOS MUSICAIS.

41 ORGANIZAÇÃO DE FESTIVAIS; ORGANIZAÇÃO DE FESTIVAIS PARA FINS RECREATIVOS; ORGANIZAÇÃO DE FESTIVAIS PARA FINS DE DIVERTIMENTO; ORGANIZAÇÃO DE FESTIVAIS PARA FINS DE FORMAÇÃO;

(210) **622217**

MNA

(220) 2019.04.09

(300)

(730) **PT ESFERASTUTA UNIPessoal LDA**

(511) 36 GESTÃO DE BENS IMOBILIÁRIOS

(591)

(540)

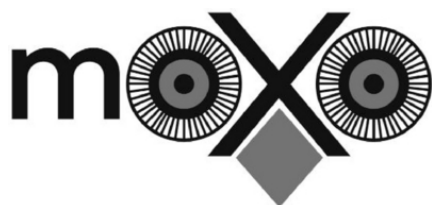

ORGANIZAÇÃO DE FESTIVAIS PARA FINS EDUCATIVOS; ORGANIZAÇÃO DE FESTIVAIS PARA FINS CULTURAIS; REALIZAÇÃO DE FESTIVAIS DE CINEMA; SERVIÇOS DE FESTIVAIS DE MÚSICA; ESPETÁCULOS MÚSICAIS; ESPETÁCULOS MÚSICAIS AO VIVO; ATUAÇÕES MÚSICAIS AO VIVO; ATUAÇÕES DE GRUPOS MÚSICAIS AO VIVO; APRESENTAÇÃO DE ESPETÁCULOS AO VIVO POR GRUPOS MÚSICAIS; ORGANIZAÇÃO DE ESPETÁCULOS MÚSICAIS AO VIVO; ORGANIZAÇÃO DE EVENTOS MÚSICAIS; ORGANIZAÇÃO E DIREÇÃO DE CONCERTOS MÚSICAIS; PLANEAMENTO DE PEÇAS DE TEATRO OU DE ESPETÁCULOS MÚSICAIS; REPRESENTAÇÕES TEATRAIS, ESPETÁCULOS MÚSICAIS; SERVIÇOS DE ESPETÁCULOS MÚSICAIS; SERVIÇOS DE ESPETÁCULOS MÚSICAIS AO VIVO; SERVIÇOS DE CONCERTOS MÚSICAIS; ORGANIZAÇÃO DE CONCURSOS MÚSICAIS; ORGANIZAÇÃO DE CONCERTOS MÚSICAIS..

- 43 BARES; BARES DE COCKTAILS; FORNECIMENTO DE ALIMENTOS E BEBIDAS EM RESTAURANTES E BARES; SERVIÇOS DE BARES; SERVIÇOS DE BARES DE SUMOS; SERVIÇOS DE SNACK-BARES; SNACK-BARES.

(591)

(540)



(550)

(531) 26.4.4 ; 26.4.7 ; 26.4.18 ; 27.5.4 ; 27.5.10

(210) 622223

MNA

(220) 2019.04.10

(300)

(730) PT ROSA MARIA DO VALE TORRES

- (511) 25 ALÇAS PARA SOUTIENS; ANORAQUES; ARTIGOS DE VESTUÁRIO PARA PÔR AO PESCOÇO; ARTIGOS DE VESTUÁRIO PARA DESPORTO; BANDANAS [LENÇOS PARA PESCOÇO]; BIQUÍNIS; BLAZERS; BLUSAS; BLUSAS DE MALHA; BLUSAS TRICOTADAS; BLUSÕES; BLUSÕES [CASACOS]; BLUSÕES COM MANGAS; BLUSÕES IMPERMEÁVEIS; BLUSÕES SEM MANGAS; BODIES; BOÁS [GOLAS]; BOÁS (PELES USADAS AO PESCOÇO) [VESTUÁRIO]; BODIES COMPLETOS; BODIES [VESTUÁRIO]; BOLSAS DE CINTURA PORTA-MOEDAS [VESTUÁRIO]; BOXERS [CALÇÕES]; CACHECÓIS; CACHECÓIS GOLA; CACHECÓIS [VESTUÁRIO]; CALÇÃO DE BANHO; CALÇÃO-SAIA; CALÇAS; CALÇAS A TRÊS QUARTOS; CALÇAS CURTAS; CALÇAS JEANS; CALÇÕES; CALÇÕES DE BANHO; CAMISAS; CAMISA DE MANGA CURTA; CAMISAS-CASACO; CAMISAS COM DECOTE; CAMISAS CORTA-VENTO; CAMISAS DE CERIMÓNIA; CAMISOLAS; CAMISOLAS COM CAPUZ; CAMISOLAS DE GOLA ALTA; CAMISOLAS DE GOLA ALTA FALSA; CAMISOLAS DE LÃ TRICOTADAS; CAMISOLAS DE GOLA ALTA [VESTUÁRIO]; CAMISOLAS DE MALHA; CASACÕES; CASACOS; CASACOS COMPRIDOS; CASACOS CURTOS EM MATERIAIS

QUENTES; CASACOS DE CERIMÓNIA; CASACOS DE GANGA; CASACOS DE PELES; CASACOS DE SENHORA; CINTOS; CINTOS EM COURO (VESTUÁRIO); CINTOS EM IMITAÇÃO DE COURO; CINTOS EM TECIDO; CINTOS [VESTUÁRIO]; COLLANTS; COLLANTS [MEIAS]; ECHARPES; ECHARPES [CACHECÓIS]; ECHARPES [VESTUÁRIO]; FATOS DE BANHO; FATOS DE BANHO COM SOUTIEN INTEGRADO; FATOS DE BANHO PARA SENHORA; FATOS DE CERIMÓNIA; FATOS DE CERIMÓNIA [PARA HOMEM]; GABARDINES [VESTUÁRIO]; GANGAS [VESTUÁRIO]; GOLAS PARA VESTIDOS; GRAVATAS; LENÇOS [VESTUÁRIO]; LUVAS; MACACÕES; MACACÕES CURTOS; MINISSAIAS; PANTALONAS; PARKAS; PÁREOS; PÁREOS DE BANHO; PÁREOS DE PRAIA [TECIDO QUE SE ENROLA À VOLTA DO CORPO]; PÁREOS [VESTUÁRIO]; POLOS; PULÔVERES; SAIAS; SAIAS PLISSADAS; SKORTS CALÇÃO - SAIA; SOBRETUDO; T-SHIRTS; T-SHIRTS DE MANGA CURTA; VESTIDOS; VESTIDOS COMPRIDOS; VESTIDOS CONFECIONADOS COM PELES; VESTIDOS DE ALÇAS [TIPO JUMPER]; VESTIDOS DE BAILE; VESTIDOS CLÁSSICOS [FROCKS]; VESTIDOS DE CERIMÓNIA PARA SENHORA; VESTIDOS DE PRAIA; VESTIDOS DE SENHORA; VESTIDOS LARGOS; VESTUÁRIO CORTA-VENTO; VESTUÁRIO DE BANHO; VESTUÁRIO DE CERIMÓNIA; VESTUÁRIO DE MULHER; VESTUÁRIO DE PRAIA; BONÉS; BONÉS [CHAPÉUS]; CHAPÉUS; CHAPÉUS DE PALHA; CHAPÉUS DE PRAIA; GORROS [CHAPELARIA]; BOTAS DE SENHORA; CALÇADO PARA A PRAIA; CALÇADO PARA SENHORA; SANDÁLIAS DE SENHORA; SAPATOS DE SENHORA; SAPATILHAS [CALÇADO]

- 35 SERVIÇOS DE LOJAS DE VENDA A RETALHO NO SETOR DO VESTUÁRIO; SERVIÇOS DE LOJA RETALHISTA NOS DOMÍNIOS DO VESTUÁRIO; SERVIÇOS DE LOJAS DE VENDA A RETALHO NO DOMÍNIO DO VESTUÁRIO; SERVIÇOS DE LOJAS DE VENDA A RETALHO ONLINE RELACIONADOS COM VESTUÁRIO; SERVIÇOS DE VENDA A RETALHO RELACIONADOS COM ACESSÓRIOS DE VESTUÁRIO; SERVIÇOS DE VENDA A RETALHO RELACIONADOS COM ACESSÓRIOS DE MODA; SERVIÇOS DE VENDA A RETALHO RELATIVOS A VESTUÁRIO; SERVIÇOS RETALHISTAS RELACIONADOS COM CALÇADO; SERVIÇOS RETALHISTAS RELACIONADOS COM VESTUÁRIO; SERVIÇOS RETALHISTAS RELACIONADOS COM PRODUTOS DE TOILETTE

(591) Cinza e Rosa;

(540)



(550)

(531) 24.9.2 ; 25.1.5 ; 26.99.22

- (210) **622224** MNA
 (220) 2019.04.10
 (300)
 (730) **PT URBANWALKS LDA**
 (511) 35 ACONSELHAMENTO E INFORMAÇÃO COMERCIAL AOS CONSUMIDORES NA ESCOLHA DE PRODUTOS E SERVIÇOS; AQUISIÇÃO DE CONTRATOS DE COMPRA E VENDA DE PRODUTOS E SERVIÇOS; AQUISIÇÃO DE CONTRATOS PARA OUTROS PARA A VENDA DE PRODUTOS; ANÁLISE DE CUSTOS; ANÁLISE DE NEGÓCIOS COMERCIAIS
 36 ADMINISTRAÇÃO DE APARTAMENTOS RESIDENCIAIS; ADMINISTRAÇÃO DE BENS IMOBILIÁRIOS; ADMINISTRAÇÃO DE CARTEIRAS DE PROPRIEDADES; ADMINISTRAÇÃO DE HABITAÇÕES; ADMINISTRAÇÃO DE IMÓVEIS; ADMINISTRAÇÃO DE EDIFÍCIOS; ADMINISTRAÇÃO DE NEGÓCIOS FINANCEIROS RELACIONADOS COM BENS IMOBILIÁRIOS; ADMINISTRAÇÃO DE TERRENOS; AGÊNCIA DE ALUGUER DE HABITAÇÕES PERMANENTES PARA PESSOAS DE GRUPOS VULNERÁVEIS; AGÊNCIA IMOBILIÁRIA; AGÊNCIAS DE ALUGUER DE ALOJAMENTOS [PROPRIEDADES IMOBILIÁRIAS]; AGÊNCIAS DE ALUGUER DE ALOJAMENTOS PERMANENTES [APARTAMENTOS]; AGÊNCIAS DE ALUGUER DE ALOJAMENTO (PROPRIEDADES IMOBILIÁRIAS); AGÊNCIAS DE HABITAÇÕES DE ALOJAMENTO PERMANENTE; AGÊNCIAS IMOBILIÁRIAS
 43 ALUGUER DE ALOJAMENTO TEMPORÁRIO; DISPONIBILIZAÇÃO DE INFORMAÇÃO SOBRE ALOJAMENTO TEMPORÁRIO VIA INTERNET; DISPONIBILIZAÇÃO DE INFORMAÇÃO SOBRE SERVIÇOS DE ALOJAMENTO TEMPORÁRIO; DISPONIBILIZAÇÃO DE ACOMODAÇÕES PARA ALOJAMENTO TEMPORÁRIO; CONSULTORIA FORNECIDA POR CENTROS DE CHAMADAS E LINHAS DIRETAS NA ÁREA DO ALOJAMENTO TEMPORÁRIO; ARRENDAMENTO DE QUARTOS; ALUGUER TEMPORÁRIO DE QUARTOS
 (591) C-74 M-64 Y-48 K-60;C-15 M-27 Y-55 K-8.
 (540)



- (550)
 (531) 24.1.15 ; 26.11.1 ; 26.11.7 ; 27.5.10 ; 27.99.2 ; 27.99.17 ; 29.1.97

- (210) **622229** MNA
 (220) 2019.04.10
 (300)
 (730) **PT STANOR LDA**

- (511) 03 ADESIVOS PARA FIXAR UNHAS POSTIÇAS; ADESIVOS PARA FIXAR UNHAS ARTIFICIAIS; BASES PARA APLICAR NAS UNHAS ANTES DO VERNIZ; BASES PARA AS UNHAS [COSMÉTICOS]; BRILHO PARA AS UNHAS; COLA PARA FORTALECER AS UNHAS; COSMÉTICOS PARA AS UNHAS; ADSTRINGENTES PARA USO COSMÉTICO

(591)
 (540)

NOVA DIPPING

(550)

- (210) **622232** MNA
 (220) 2019.04.10
 (300)
 (730) **PT CLÁUDIA MARIA PEREIRA MOITA**
 (511) 30 PASTELARIA, BOLOS, TARTES E BISCOITOS (BOLACHAS)
 (591) cinza;branco perla;branco perla;
 (540)

Maria das Ervas

produtos sazonais & felizes

(550)

(531) 27.5.13

- (210) **622236** MNA
 (220) 2019.04.10
 (300)
 (730) **PT JULIANA MARIA DA SILVA MAGALHÃES**
 (511) 35 CONSULTORIA DE PLANEAMENTO DE CARREIRAS; CONSULTORIA EM GESTÃO COMERCIAL NA ÁREA DE DESENVOLVIMENTO DE EXECUTIVOS E DE LÍDERES; CONSULTORIA EM GESTÃO DE NEGÓCIOS, INCLUINDO OS DE VIA INTERNET; CONSULTORIA EM MATÉRIA DE RECURSOS HUMANOS

(591)
 (540)

YOU, INC.

(550)

- (210) **622237** MNA
 (220) 2019.04.10
 (300)
 (730) **PT CARLO ROBERTO MONTEIRO, LDA**
 (511) 16 BROCHURAS NA ÁREA DE VENDAS DE IMÓVEIS; PANFLETOS [BROCHURAS]; BROCHURAS INFORMATIVAS; BROCHURAS
 35 SERVIÇOS DE PUBLICIDADE RELACIONADOS COM PROPRIEDADES IMOBILIÁRIAS
 36 AGÊNCIA IMOBILIÁRIA; AGÊNCIAS DE ALUGUER DE ALOJAMENTOS [PROPRIEDADES

IMOBILIÁRIAS]; AGÊNCIAS DE ALUGUER DE ALOJAMENTO (PROPRIEDADES IMOBILIÁRIAS); AGÊNCIAS IMOBILIÁRIAS; AVALIAÇÃO DE PROPRIEDADES IMOBILIÁRIAS; AVALIAÇÃO IMOBILIÁRIA [NEGÓCIOS FINANCEIROS]; AVALIAÇÕES IMOBILIÁRIAS; CONSULTADORIA IMOBILIÁRIA; CONSULTAS IMOBILIÁRIAS; ESTIMATIVAS IMOBILIÁRIAS; ESTIMATIVAS IMOBILIÁRIAS [AVALIAÇÕES]; FORNECIMENTO DE INFORMAÇÃO EM MATÉRIA DE AVALIAÇÃO IMOBILIÁRIA; FORNECIMENTO DE INFORMAÇÕES IMOBILIÁRIAS RELATIVAS A PROPRIEDADES E TERRENOS; GESTÃO DE PROPRIEDADES IMOBILIÁRIAS; GESTÃO DE PROPRIEDADES [SERVIÇOS PRESTADOS POR IMOBILIÁRIAS]; GESTÃO IMOBILIÁRIA; IMOBILIÁRIAS (ESTIMATIVAS -); MEDIAÇÃO IMOBILIÁRIA; SERVIÇOS DE AGÊNCIA IMOBILIÁRIA PARA A VENDA E ARRENDAMENTO DE EDIFÍCIOS; SERVIÇOS DE AGÊNCIA IMOBILIÁRIA PARA A VENDA E ARRENDAMENTO DE EMPRESAS; SERVIÇOS DE AGÊNCIA PARA LOCAÇÃO DE PROPRIEDADES IMOBILIÁRIAS; SERVIÇOS DE AGÊNCIAS DE PROPRIEDADES IMOBILIÁRIAS COMERCIAIS; SERVIÇOS DE AGÊNCIAS IMOBILIÁRIAS; SERVIÇOS DE AGÊNCIAS IMOBILIÁRIAS RELATIVOS À COMPRA E VENDA DE TERRAS; SERVIÇOS DE AGÊNCIAS IMOBILIÁRIAS PARA O ALUGUER DE EDIFÍCIOS; SERVIÇOS DE AGÊNCIAS IMOBILIÁRIAS RELATIVOS À COMPRA E VENDA DE IMÓVEIS; SERVIÇOS DE AGÊNCIAS IMOBILIÁRIAS PARA O ARRENDAMENTO DE TERRENOS; SERVIÇOS DE ASSESSORIA RELACIONADOS COM AVALIAÇÕES IMOBILIÁRIAS; SERVIÇOS DE CONSULTORIA IMOBILIÁRIA; SERVIÇOS DE GESTÃO IMOBILIÁRIA RELACIONADOS COM TRANSAÇÕES DE BENS IMOBILIÁRIOS; SERVIÇOS DE GESTÃO IMOBILIÁRIA; SERVIÇOS DE GESTÃO IMOBILIÁRIA RELACIONADOS COM HABITAÇÕES; SERVIÇOS DE GESTÃO IMOBILIÁRIA RELACIONADOS COM COMPLEXOS IMOBILIÁRIOS; SERVIÇOS FINANCEIROS PARA MEDIAÇÃO IMOBILIÁRIA

(591) RGB: #FF084F;RGB: #022439;CMYK: C0 M97 Y50 K0;CMYK: C98 M78 Y49 K56;

(540)



(550)

(531) 27.99.3 ; 27.99.13

(210) **622286**

MNA

(220) 2019.04.09

(300)

(730) **PT VITOR HENRIQUE SOARES OLIVEIRA**

(511) 41 ORGANIZAÇÃO DE TORNEIOS DESPORTIVOS; ORGANIZAÇÃO E REALIZAÇÃO DE COMPETIÇÕES; ATIVIDADES DESPORTIVAS; ORGANIZADORES DE EVENTOS DESPORTIVOS E DE COMPETIÇÕES DESPORTIVAS; REALIZAÇÃO DE EVENTOS DESPORTIVOS; SERVIÇOS DE ACADEMIA DE FUTEBOL; SERVIÇOS DE CLUBES DE DESPORTO; CURSOS DE FORMAÇÃO; FORMAÇÃO DESPORTIVA; SERVIÇOS DE EDUCAÇÃO; FOTOGRAFIA

(591)

(540)

O ORGULHO DE GAIA

(550)

(210) **622290**

MNA

(220) 2019.04.10

(300)

(730) **PT SERRANITO RODRIGUES E COSTA LDA**

(511) 41 EDUCAÇÃO

(591) B10363;000000;

(540)



**EXTERNATO
RAINHA SANTA**

1º Ciclo do Ensino Básico · Odiveelas

(550)

(531) 24.9.2

(210) **622291**

MNA

(220) 2019.04.10

(300)

(730) **PT MARIA DE FÁTIMA NUNES MENDES
TAVARES**

(511) 35 ACONSELHAMENTO EM CONTABILIDADE RELACIONADA COM TRIBUTAÇÃO; ASSESSORIA EM TRIBUTAÇÃO [CONTABILIDADE]; ASSESSORIA EMPRESARIAL RELACIONADA COM CONTABILIDADE; ASSESSORIA FISCAL (CONTABILIDADE); ACONSELHAMENTO EM CONTABILIDADE RELACIONADA COM A ELABORAÇÃO DE DECLARAÇÕES FISCAIS; ADMINISTRAÇÃO, FATURAÇÃO E CONCILIAÇÃO DE CONTAS EM NOME DE TERCEIROS; ASSESSORIA DE GESTÃO; ASSESSORIA EMPRESARIAL

36 SERVIÇOS DE SUBSCRIÇÃO DE SEGUROS CONTRA ACIDENTES PESSOAIS; SERVIÇOS DE SUBSCRIÇÃO DE SEGUROS DE EMPRESAS; SERVIÇOS DE SUBSCRIÇÃO DE SEGUROS; SUBSCRIÇÃO DE SEGUROS DE SAÚDE; SUBSCRIÇÃO DE SEGUROS DE VIDA; SUBSCRIÇÃO DE SEGUROS QUE NÃO SEJAM DE VIDA

(591)

(540)

INFORREI

(550)

(210) **622293**

MNA

(220) 2019.04.10

(300)

(730) **PT BCM - BRICOLAGE S.A.**

(511) 06 SUPORTES METÁLICOS PARA AFIXAÇÃO DE PUBLICIDADE; LETREIROS METÁLICOS PARA PUBLICIDADE

- 09 EXPOSITORES ELETRÓNICOS DE PUBLICIDADE; TUBOS LUMINOSOS PARA PUBLICIDADE [NÉONS]
- 12 PUNHOS COM PUBLICIDADE E CONCEBIDOS PARA CARRINHOS
- 19 COLUNAS DE PUBLICIDADE [ESTRUTURAS NÃO METÁLICAS]; LETREIROS PARA PUBLICIDADE NÃO METÁLICOS; SUPORTES [COLUNAS] PARA AFIXAÇÃO DE PUBLICIDADE [NÃO METÁLICOS]; SUPORTES PARA AFIXAÇÃO DE PUBLICIDADE NÃO METÁLICOS
- 20 BALÕES DE PUBLICIDADE INSUFLÁVEIS; EXPOSITORES PORTÁTEIS PARA AFIXAR PUBLICIDADE; OBJETOS DE PUBLICIDADE INSUFLÁVEIS; OBJETOS INSUFLÁVEIS PARA PUBLICIDADE; PAINÉIS PARA PUBLICIDADE [NÃO LUMINOSOS E NÃO MECÂNICOS]; PLACAS DE AFIXAÇÃO DE PUBLICIDADE, EM MATÉRIAS PLÁSTICAS [NÃO LUMINOSAS]
- 35 ADMINISTRAÇÃO DE CONCURSOS PARA FINS DE PUBLICIDADE; ANÁLISE DA REAÇÃO À PUBLICIDADE; ASSISTÊNCIA PARA A GESTÃO EM EMPRESAS COMERCIAIS NO QUE RESPEITA A PUBLICIDADE; COLOCAÇÃO DE PUBLICIDADE; FORNECIMENTO DE GUIAS DE PUBLICIDADE ONLINE PESQUISÁVEIS; FORNECIMENTO DE MODELOS PARA PUBLICIDADE; FORNECIMENTO DE UM GUIA DE PUBLICIDADE DE CONSULTA ONLINE CONTENDO PRODUTOS E SERVIÇOS DE OUTROS VENDEDORES ON-LINE NA INTERNET; MEDIAÇÃO DE PUBLICIDADE; NEGOCIAÇÃO DE CONTRATOS DE PUBLICIDADE; ORGANIZAÇÃO DE PUBLICIDADE; SERVIÇOS PUBLICITÁRIOS DE UMA AGÊNCIA DE PUBLICIDADE RADIOFÓNICA E TELEVISIVA; SERVIÇOS PROMOCIONAIS E DE PUBLICIDADE; SERVIÇOS DE PUBLICIDADE RELACIONADOS COM PRODUTOS DE IMAGEM IN VIVO; SERVIÇOS DE PUBLICIDADE RELATIVOS A VENDA DE PRODUTOS; SERVIÇOS DE PUBLICIDADE RELACIONADOS COM APARELHOS DE IMAGEM IN VIVO; SERVIÇOS DE PUBLICIDADE RELATIVOS A COMERCIALIZAÇÃO DE NOVOS PRODUTOS; SERVIÇOS DE PUBLICIDADE RELACIONADOS COM O FORNECIMENTO DE NEGÓCIOS COMERCIAIS; SERVIÇOS DE PUBLICIDADE RELACIONADOS COM O RECRUTAMENTO DE PESSOAL; SERVIÇOS DE PUBLICIDADE PARA OUTROS; SERVIÇOS DE PUBLICIDADE PRESTADOS POR UMA AGÊNCIA DE PUBLICIDADE DE RÁDIO E TELEVISÃO; SERVIÇOS DE PUBLICIDADE PARA A PROMOÇÃO DA SENSIBILIZAÇÃO PÚBLICA PARA QUESTÕES SOCIAIS; SERVIÇOS DE PUBLICIDADE PARA A PROMOÇÃO DA SENSIBILIZAÇÃO PÚBLICA PARA AS QUESTÕES AMBIENTAIS; SERVIÇOS DE PUBLICIDADE PARA A PROMOÇÃO DA SENSIBILIZAÇÃO PÚBLICA PARA AS QUESTÕES E INICIATIVAS AMBIENTAIS; SERVIÇOS DE PUBLICIDADE PARA A CRIAÇÃO DE IDENTIDADE CORPORATIVA E DE MARCA; SERVIÇOS DE PUBLICIDADE PRESTADOS ATRAVÉS DA INTERNET; SERVIÇOS DE PUBLICIDADE PROMOCIONAL; SERVIÇOS DE PUBLICIDADE PARA A PROMOÇÃO DO COMÉRCIO ELETRÓNICO; SERVIÇOS DE PUBLICIDADE NA IMPRENSA; SERVIÇOS DE PUBLICIDADE GRÁFICA; SERVIÇOS DE PUBLICIDADE FORNECIDOS ATRAVÉS DA INTERNET; SERVIÇOS DE PUBLICIDADE FORNECIDOS ATRAVÉS DE UMA BASE DE DADOS; SERVIÇOS DE PUBLICIDADE E MARKETING FORNECIDOS ATRAVÉS DE BLOGUES; SERVIÇOS DE PUBLICIDADE E MARKETING FORNECIDOS ATRAVÉS DE CANAIS DE COMUNICAÇÃO; SERVIÇOS DE PUBLICIDADE E MARKETING PRESTADOS ATRAVÉS DAS REDES SOCIAIS; SERVIÇOS DE PUBLICIDADE EXTERIOR; SERVIÇOS DE PUBLICIDADE E MARKETING EM LINHA; SERVIÇOS DE PUBLICIDADE E DE PROMOÇÃO DE VENDAS; SERVIÇOS DE PUBLICIDADE E PROMOCIONAIS; SERVIÇOS DE PUBLICIDADE E PROMOÇÃO; SERVIÇOS DE PUBLICIDADE E MARKETING; SERVIÇOS DE PUBLICIDADE DE EXTERIOR; SERVIÇOS DE PUBLICIDADE DIGITAL; SERVIÇOS DE PUBLICIDADE; SERVIÇOS DE PUBLICAÇÃO DE PUBLICIDADE; SERVIÇOS DE PROPAGANDA E PUBLICIDADE POR TELEVISÃO, RÁDIO E MAIL; SERVIÇOS DE PLANEAMENTO PARA PUBLICIDADE; SERVIÇOS DE INFORMAÇÃO RELACIONADOS COM PUBLICIDADE; SERVIÇOS DE CRIAÇÃO DE MARCAS (PUBLICIDADE E PROMOÇÃO); SERVIÇOS DE CONSULTORIA, ACONSELHAMENTO E ASSISTÊNCIA EM PUBLICIDADE, MARKETING E PROMOÇÃO; SERVIÇOS DE ANÚNCIOS PARA FINS DE PUBLICIDADE; SERVIÇOS DE AGÊNCIA DE PUBLICIDADE; REDAÇÃO DE PUBLICIDADE; RECOLHA DE INFORMAÇÃO RELACIONADA COM PUBLICIDADE; PUBLICIDADE RADIOFÓNICA E TELEVISIVA; PUBLICIDADE POR TRANSMISSÃO DE ANÚNCIOS ONLINE PARA TERCEIROS ATRAVÉS DE REDES DE COMUNICAÇÕES ELETRÓNICAS; PUBLICIDADE POR BANNERS; PUBLICIDADE PELA TELEVISÃO; PUBLICIDADE NO CINEMA; PUBLICIDADE ONLINE NUMA REDE INFORMÁTICA; PUBLICIDADE, INCLUINDO PUBLICIDADE ONLINE EM REDES INFORMÁTICAS; PUBLICIDADE EXTERIOR; PUBLICIDADE EM REVISTAS; PUBLICIDADE EM PERIÓDICOS, BROCHURAS E JORNAIS; PUBLICIDADE EM PARTICULAR SERVIÇOS DE PROMOÇÃO DE PRODUTOS; PUBLICIDADE EM PAINÉIS ELETRÓNICOS; PUBLICIDADE EM LINHA EM REDES DE COMUNICAÇÕES INFORMÁTICAS; PUBLICIDADE EM IMPRENSA POPULAR E PROFISSIONAL; PUBLICIDADE E MARKETING; PUBLICIDADE E ANÚNCIOS NA RÁDIO; PUBLICIDADE DE WEBSITES COMERCIAIS; PUBLICIDADE DE SERVIÇOS DE OUTROS VENDEDORES, PERMITINDO AOS CLIENTES VER E COMPARAR COMODAMENTE OS MESMOS; PUBLICAÇÃO DE MATERIAL IMPRESSO PARA FINS DE PUBLICIDADE; PUBLICAÇÃO DE MATERIAL IMPRESSO PARA FINS DE PUBLICIDADE EM FORMATO ELECTRÓNICO; PROMOÇÃO, PUBLICIDADE E MARKETING DE PÁGINAS ONLINE; PRESTAÇÃO DE SERVIÇOS DE PUBLICIDADE; PREPARAÇÃO E CONCRETIZAÇÃO DE PLANOS E CONCEITOS DE MEIOS DE COMUNICAÇÃO E DE PUBLICIDADE; PRESTAÇÃO DE INFORMAÇÕES RELACIONADAS COM PUBLICIDADE; ADMINISTRAÇÃO DE NEGÓCIOS COMERCIAIS DE LOJAS DE VENDA A RETALHO; GESTÃO COMERCIAL DE LOJAS DE VENDA A RETALHO E POR GROSSO; GESTÃO COMERCIAL DE LOJAS DE VENDA A RETALHO; SERVIÇOS DE VENDA A RETALHO RELACIONADOS COM PRODUTOS DE JARDINAGEM; SERVIÇOS DE VENDA A RETALHO RELACIONADOS COM TÊXTEIS PARA O LAR; SERVIÇOS DE VENDA A RETALHO RELACIONADOS COM MATERIAIS DE CONSTRUÇÃO; SERVIÇOS DE VENDA A RETALHO DE EQUIPAMENTOS ELÉTRICOS PARA USO DOMÉSTICO
- 36 ARRENDAMENTO DE ESPAÇO NUM ESTABELECIMENTO DE VENDA A RETALHO
- 41 SERVIÇOS DE FORMAÇÃO RELACIONADOS COM AÇÕES DE MARKETING PARA O COMÉRCIO A RETALHO
- (591) Preto Verde Branco;
- (540)



(550)

(531) 7.1.24

(210) **622295** MNA

(220) 2019.04.10

(300)

(730) **PT CARINA BEATRIZ DA SILVA COELHO DOS SANTOS****PT ELISABETE MARGARIDA TEIXEIRA MALTEZ**

(511) 42 CONSULTORIA EM MATÉRIA DE DECORAÇÃO DE INTERIORES; DESIGN DE DECORAÇÃO DE INTERIORES

(591)

(540)

CALMA, DESIGN DE INTERIORES

(550)

(210) **622299** MNA

(220) 2019.04.10

(300)

(730) **PT CÁTIA SOFIA RIBEIRO**

(511) 43 SERVIÇOS DE RESTAURAÇÃO [ALIMENTAÇÃO E BEBIDAS]; CATERING

(591)

(540)



(550)

(531) 26.1.19

(210) **622303**

MNA

(220) 2019.04.10

(300)

(730) **PT MEGAFIN, SOCIEDADE EDITORA, SA**

(511) 41 CONSULTADORIA EDITORIAL; DISPONIBILIZAÇÃO DE PUBLICAÇÕES ON-LINE; DISPONIBILIZAÇÃO DE PUBLICAÇÕES ELETRÔNICAS; EDIÇÃO DE PUBLICAÇÕES; EDIÇÃO DE TEXTOS ESCRITOS; EDIÇÃO DE MATERIAL IMPRESSO COM IMAGENS, SEM FINS PUBLICITÁRIOS; EDIÇÃO DE TEXTOS, COM EXCEÇÃO DE TEXTOS PUBLICITÁRIOS; EDIÇÃO DE TEXTOS ESCRITOS; EDIÇÃO ELETRÔNICA; EDIÇÃO MULTIMÉDIA; PUBLICAÇÃO DE BOLETINS INFORMATIVOS; PUBLICAÇÃO DE BROCHURAS; PUBLICAÇÃO DE CATÁLOGOS; PUBLICAÇÃO DE DOCUMENTOS; PUBLICAÇÃO DE DOCUMENTOS NO DOMÍNIO DA FORMAÇÃO, CIÊNCIA, DIREITO PÚBLICO E ASSUNTOS SOCIAIS; PUBLICAÇÃO DE FICHAS DESCRITIVAS; PUBLICAÇÃO DE FOLHETOS; PUBLICAÇÃO DE JORNAIS; PUBLICAÇÃO DE JORNAIS, REVISTAS, CATÁLOGOS E BROCHURAS; PUBLICAÇÃO DE LIVRETOS; PUBLICAÇÃO DE LIVROS; PUBLICAÇÃO DE LIVROS E PERIÓDICOS ELETRÔNICOS ON-LINE; PUBLICAÇÃO DE LIVROS ELETRÔNICOS E PUBLICAÇÕES PERIÓDICAS NA INTERNET; PUBLICAÇÃO DE LIVROS, REVISTAS, ALMANAQUES E DIÁRIOS; PUBLICAÇÃO DE MATERIAL IMPRESSO; PUBLICAÇÃO DE MATERIAL IMPRESSO E PUBLICAÇÕES IMPRESSAS; PUBLICAÇÃO DE MATERIAL IMPRESSO EM FORMATO ELETRÔNICO; PUBLICAÇÃO DE PERIÓDICOS; PUBLICAÇÃO DE REVISTAS; PUBLICAÇÃO DE REVISTAS ELETRÔNICAS; PUBLICAÇÃO DE REVISTAS EM FORMATO ELETRÔNICO NA INTERNET; PUBLICAÇÃO DE REVISTAS WEB; PUBLICAÇÃO DE TEXTOS; PUBLICAÇÃO ELETRÔNICA DE LIVROS E DE PERIÓDICOS ON-LINE; PUBLICAÇÃO MULTIMÉDIA DE JORNAIS; PUBLICAÇÃO ELETRÔNICA; PUBLICAÇÃO MULTIMÉDIA DE PUBLICAÇÕES ELETRÔNICAS; PUBLICAÇÃO MULTIMÉDIA DE REVISTAS ESPECIALIZADAS; PUBLICAÇÃO MULTIMÉDIA DE REVISTAS; PUBLICAÇÃO MULTIMÉDIA DE REVISTAS, REVISTAS ESPECIALIZADAS E JORNAIS; PUBLICAÇÃO MULTIMÉDIA DE MATERIAL IMPRESSO; PUBLICAÇÃO NA INTERNET DE MATERIAL IMPRESSO EM FORMATO ELETRÔNICO; PUBLICAÇÃO ONLINE DE MATERIAL MULTIMÉDIA; REDAÇÃO DE TEXTOS; SERVIÇOS DE CONSULTADORIA RELACIONADOS COM PUBLICAÇÃO DE REVISTAS; SERVIÇOS DE CONSULTORIA RELACIONADOS COM PUBLICAÇÃO DE TEXTOS ESCRITOS; SERVIÇOS DE EDIÇÃO; SERVIÇOS DE PUBLICAÇÃO; SERVIÇOS DE PUBLICAÇÃO ATRAVÉS DE MEIOS ELETRÔNICOS; SERVIÇOS DE PUBLICAÇÃO DE REVISTAS; SERVIÇOS DE PUBLICAÇÃO DE EDIÇÕES PERIÓDICAS E NÃO PERIÓDICAS, EXCETO TEXTOS PUBLICITÁRIOS; SERVIÇOS DE PUBLICAÇÃO ELETRÔNICA DE TEXTOS; SERVIÇOS DE PUBLICAÇÃO ELETRÔNICA; SERVIÇOS DE PUBLICAÇÃO, INCLUINDO SERVIÇOS DE PUBLICAÇÃO ELETRÔNICA; SERVIÇOS DE PUBLICAÇÃO PARA LIVROS E REVISTAS; SERVIÇOS DE PUBLICAÇÃO REALIZADOS ATRAVÉS DE MEIOS INFORMÁTICOS; SERVIÇOS DE PUBLICAÇÕES ON-LINE; SERVIÇOS DE REDAÇÃO DE BLOGUES; SERVIÇOS DE REPORTAGEM; SERVIÇOS DE REPORTAGENS DE INFORMAÇÃO; CONDUÇÃO DE SEMINÁRIOS;

ORGANIZAÇÃO DE CERIMÓNIAS DE ATRIBUIÇÃO DE PRÉMIOS; ORGANIZAÇÃO DE CONFERÊNCIAS PARA FINS EDUCATIVOS; ORGANIZAÇÃO DE CONFERÊNCIAS RELACIONADAS COM EDUCAÇÃO; ORGANIZAÇÃO DE CONFERÊNCIAS DE EDUCAÇÃO; ORGANIZAÇÃO DE CONFERÊNCIAS EDUCATIVAS; ORGANIZAÇÃO DE CONFERÊNCIAS RELACIONADAS COM FORMAÇÃO; ORGANIZAÇÃO DE CONFERÊNCIAS RELACIONADAS COM PUBLICIDADE; ORGANIZAÇÃO DE CONFERÊNCIAS; ORGANIZAÇÃO DE CONFERÊNCIAS RELACIONADAS COM ATIVIDADES CULTURAIS; ORGANIZAÇÃO DE CONFERÊNCIAS RELACIONADAS COM NEGÓCIOS; ORGANIZAÇÃO DE CONFERÊNCIAS RELACIONADAS COM COMÉRCIO; ORGANIZAÇÃO DE CONVENÇÕES DE EDUCAÇÃO; ORGANIZAÇÃO DE CONVENÇÕES PARA FINS DE FORMAÇÃO; ORGANIZAÇÃO DE CONVENÇÕES PARA FINS DE NEGÓCIOS; ORGANIZAÇÃO DE CONVENÇÕES PARA FINS COMERCIAIS; ORGANIZAÇÃO DE CONVENÇÕES COM FINS EDUCATIVOS; ORGANIZAÇÃO DE EXPOSIÇÕES COM FINS CULTURAIS; ORGANIZAÇÃO DE EXPOSIÇÕES PARA FINS CULTURAIS; ORGANIZAÇÃO DE EXPOSIÇÕES PARA FINS EDUCATIVOS; ORGANIZAÇÃO DE EXPOSIÇÕES PARA FINS DE FORMAÇÃO; ORGANIZAÇÃO DE EXPOSIÇÕES PARA FINS EDUCACIONAIS; ORGANIZAÇÃO DE PALESTRAS; ORGANIZAÇÃO DE REUNIÕES E CONFERÊNCIAS; ORGANIZAÇÃO DE SEMINÁRIOS; ORGANIZAÇÃO DE SEMINÁRIOS RELACIONADOS COM PUBLICIDADE; ORGANIZAÇÃO DE SEMINÁRIOS RELACIONADOS COM ATIVIDADES CULTURAIS; ORGANIZAÇÃO DE SEMINÁRIOS E CONFERÊNCIAS; ORGANIZAÇÃO DE SEMINÁRIOS COM FINS EDUCATIVOS; ORGANIZAÇÃO DE SEMINÁRIOS PARA FINS RECREATIVOS; ORGANIZAÇÃO DE SEMINÁRIOS RELACIONADOS COM NEGÓCIOS COMERCIAIS; ORGANIZAÇÃO DE SEMINÁRIOS RELATIVOS A FORMAÇÃO; ORGANIZAÇÃO DE SEMINÁRIOS RELACIONADOS COM FORMAÇÃO; ORGANIZAÇÃO DE SEMINÁRIOS RELACIONADOS COM EDUCAÇÃO; ORGANIZAÇÃO DE SEMINÁRIOS SOBRE EDUCAÇÃO; ORGANIZAÇÃO DE SEMINÁRIOS EDUCATIVOS; ORGANIZAÇÃO DE SEMINÁRIOS RELACIONADOS COM COMÉRCIO; ORGANIZAÇÃO E CONDUÇÃO DE CONFERÊNCIAS; ORGANIZAÇÃO E CONDUÇÃO DE CONFERÊNCIAS COMERCIAIS, PROFISSIONAIS E DE NEGÓCIOS; ORGANIZAÇÃO E DIREÇÃO DE CONFERÊNCIAS E DE SEMINÁRIOS; ORGANIZAÇÃO E DIREÇÃO DE CERIMÓNIAS DE ENTREGA DE PRÉMIOS; ORGANIZAÇÃO E DIREÇÃO DE SEMINÁRIOS EDUCATIVOS; ORGANIZAÇÃO E DIREÇÃO DE SIMPÓSIOS; ORGANIZAÇÃO E DIREÇÃO DE CONFERÊNCIAS; ORGANIZAÇÃO E DIREÇÃO DE SEMINÁRIOS; ORGANIZAÇÃO E DIREÇÃO DE CONGRESSOS; ORGANIZAÇÃO E ORIENTAÇÃO DE CONFERÊNCIAS; ORGANIZAÇÃO E REALIZAÇÃO DE SEMINÁRIOS; ORGANIZAÇÃO E REALIZAÇÃO DE CONGRESSOS; ORGANIZAÇÃO E REALIZAÇÃO DE CONFERÊNCIAS; ORGANIZAÇÃO E REALIZAÇÃO DE SIMPÓSIOS; ORGANIZAÇÃO E REALIZAÇÃO DE CONVENÇÕES; ORGANIZAÇÃO E REALIZAÇÃO DE PALESTRAS; ORGANIZAÇÃO E REALIZAÇÃO DE SEMINÁRIOS E WORKSHOPS [FORMAÇÃO]; ORGANIZAÇÃO E REALIZAÇÃO DE CONFERÊNCIAS E CONGRESSOS; ORGANIZAÇÃO E REALIZAÇÃO DE CONFERÊNCIAS, CONGRESSOS E SIMPÓSIOS; PREPARAÇÃO, DIREÇÃO E ORGANIZAÇÃO DE SEMINÁRIOS; PREPARAÇÃO, DIREÇÃO E ORGANIZAÇÃO DE CONGRESSOS; PREPARAÇÃO, DIREÇÃO E ORGANIZAÇÃO DE CONFERÊNCIAS; PREPARAÇÃO, DIREÇÃO E ORGANIZAÇÃO DE SIMPÓSIOS; PRESTAÇÃO DE INFORMAÇÕES SOBRE EVENTOS DE CONGRESSOS;

REALIZAÇÃO DE CONVENÇÕES; REALIZAÇÃO DE CONFERÊNCIAS EDUCATIVAS; REALIZAÇÃO DE SEMINÁRIOS E CONGRESSOS; SEMINÁRIOS; SIMPÓSIOS RELACIONADOS COM A EDUCAÇÃO; EDIÇÃO DE VÍDEO; EDIÇÃO DE GRAVAÇÕES DE VÍDEO; EDIÇÃO DE GRAVAÇÕES DE ÁUDIO; EDIÇÃO DE VÍDEOS; EDIÇÃO OU GRAVAÇÃO DE SOMS E IMAGENS; FORNECIMENTO DE ENTRETENIMENTO MULTIMÉDIA ATRAVÉS DE UM WEBSITE; FORNECIMENTO DE SERVIÇOS DE GRAVAÇÃO DE VÍDEO AUTOMÁTICO; FOTOGRAFIA; GRAVAÇÃO DE VÍDEO; GRAVAÇÃO E PRODUÇÃO DE ÁUDIO; GRAVAÇÃO EM ESTÚDIO (SERVIÇOS DE -); GRAVAÇÕES EM FITAS DE VÍDEO; GRAVAÇÕES ORIGINAIS; MONTAGEM DE FILMES; MONTAGEM DE FILMES FOTOGRÁFICOS; MONTAGEM DE FITAS DE VÍDEO; PRODUÇÃO DE APRESENTAÇÕES AUDIOVISUAIS; PRODUÇÃO DE ÁUDIO; PRODUÇÃO DE ÁUDIO E VÍDEO, E FOTOGRAFIA; PRODUÇÃO DE CASSETES DE VÍDEO PARA UTILIZAÇÃO EM EMPRESAS NA FORMAÇÃO EDUCATIVA EMPRESARIAL; PRODUÇÃO DE CASSETES DE VÍDEO; PRODUÇÃO DE GRAVAÇÕES AUDIOVISUAIS; PRODUÇÃO DE GRAVAÇÕES DE ÁUDIO; PRODUÇÃO DE GRAVAÇÕES DE SOM E DE VÍDEO NO DOMÍNIO DA EDUCAÇÃO; PRODUÇÃO DE VÍDEOS

(591)

(540)

(550)

FÓRUM SEGUROS

(210) **622304****MNA**

(220) 2019.04.10

(300)

(730) **PT MEGAFIN, SOCIEDADE EDITORA, SA**

(511) 41 CONSULTADORIA EDITORIAL; DISPONIBILIZAÇÃO DE PUBLICAÇÕES ON-LINE; DISPONIBILIZAÇÃO DE PUBLICAÇÕES ELETRÓNICAS; EDIÇÃO DE PUBLICAÇÕES; EDIÇÃO DE PUBLICAÇÕES ELETRÓNICAS; EDIÇÃO DE MATERIAL IMPRESSO COM IMAGENS, SEM FINS PUBLICITÁRIOS; EDIÇÃO DE TEXTOS, COM EXCEÇÃO DE TEXTOS PUBLICITÁRIOS; EDIÇÃO DE TEXTOS ESCRITOS; EDIÇÃO ELETRÓNICA; EDIÇÃO MULTIMÉDIA; PUBLICAÇÃO DE BOLETINS INFORMATIVOS; PUBLICAÇÃO DE BROCHURAS; PUBLICAÇÃO DE CATÁLOGOS; PUBLICAÇÃO DE DOCUMENTOS; PUBLICAÇÃO DE DOCUMENTOS NO DOMÍNIO DA FORMAÇÃO, CIÊNCIA, DIREITO PÚBLICO E ASSUNTOS SOCIAIS; PUBLICAÇÃO DE FICHAS DESCRITIVAS; PUBLICAÇÃO DE FOLHETOS; PUBLICAÇÃO DE JORNAIS; PUBLICAÇÃO DE JORNAIS, REVISTAS, CATÁLOGOS E BROCHURAS; PUBLICAÇÃO DE LIVRETOS; PUBLICAÇÃO DE LIVROS; PUBLICAÇÃO DE LIVROS E PERIÓDICOS ELETRÓNICOS ON-LINE; PUBLICAÇÃO DE LIVROS E REVISTAS ELETRÓNICAS ON-LINE; PUBLICAÇÃO DE LIVROS ELETRÓNICOS E PUBLICAÇÕES PERIÓDICAS NA INTERNET; PUBLICAÇÃO DE LIVROS, REVISTAS, ALMANAQUES E DIÁRIOS; PUBLICAÇÃO DE MATERIAL IMPRESSO; PUBLICAÇÃO DE MATERIAL IMPRESSO E PUBLICAÇÕES IMPRESSAS; PUBLICAÇÃO DE MATERIAL IMPRESSO EM FORMATO ELETRÓNICO; PUBLICAÇÃO DE REVISTAS; PUBLICAÇÃO DE REVISTAS ELETRÓNICAS; PUBLICAÇÃO DE PERIÓDICOS; PUBLICAÇÃO DE REVISTAS EM FORMATO ELETRÓNICO NA INTERNET; PUBLICAÇÃO DE REVISTAS WEB; PUBLICAÇÃO DE

TEXTOS; PUBLICAÇÃO ELETRÓNICA DE LIVROS E DE PERIÓDICOS ON-LINE; PUBLICAÇÃO MULTIMÉDIA DE JORNAIS; PUBLICAÇÃO MULTIMÉDIA DE PUBLICAÇÕES ELETRÓNICAS; PUBLICAÇÃO MULTIMÉDIA DE REVISTAS ESPECIALIZADAS; PUBLICAÇÃO MULTIMÉDIA DE REVISTAS; PUBLICAÇÃO MULTIMÉDIA DE REVISTAS, REVISTAS ESPECIALIZADAS E JORNAIS; PUBLICAÇÃO MULTIMÉDIA DE MATERIAL IMPRESSO; PUBLICAÇÃO NA INTERNET DE MATERIAL IMPRESSO EM FORMATO ELETRÓNICO; PUBLICAÇÃO ONLINE DE MATERIAL MULTIMÉDIA; REDAÇÃO DE TEXTOS; SERVIÇOS DE CONSULTADORIA RELACIONADOS COM PUBLICAÇÃO DE REVISTAS; SERVIÇOS DE CONSULTORIA RELACIONADOS COM PUBLICAÇÃO DE TEXTOS ESCRITOS; SERVIÇOS DE EDIÇÃO; SERVIÇOS DE PUBLICAÇÃO; SERVIÇOS DE PUBLICAÇÃO ATRAVÉS DE MEIOS ELETRÓNICOS; SERVIÇOS DE PUBLICAÇÃO DE REVISTAS; SERVIÇOS DE PUBLICAÇÃO DE EDIÇÕES PERIÓDICAS E NÃO PERIÓDICAS, EXCETO TEXTOS PUBLICITÁRIOS; SERVIÇOS DE PUBLICAÇÃO ELETRÓNICA DE TEXTOS; SERVIÇOS DE PUBLICAÇÃO ELETRÓNICA; SERVIÇOS DE PUBLICAÇÃO, INCLUINDO SERVIÇOS DE PUBLICAÇÃO ELETRÓNICA; SERVIÇOS DE PUBLICAÇÃO PARA LIVROS E REVISTAS; SERVIÇOS DE PUBLICAÇÃO REALIZADOS ATRAVÉS DE MEIOS INFORMÁTICOS; SERVIÇOS DE PUBLICAÇÕES ON-LINE; SERVIÇOS DE REDAÇÃO DE BLOGUES; SERVIÇOS DE REPORTAGEM; SERVIÇOS DE REPORTAGENS DE INFORMAÇÃO; CONDUÇÃO DE SEMINÁRIOS; ORGANIZAÇÃO DE CERIMÓNIAS DE ATRIBUIÇÃO DE PRÉMIOS; ORGANIZAÇÃO DE CONFERÊNCIAS PARA FINS EDUCATIVOS; ORGANIZAÇÃO DE CONFERÊNCIAS RELACIONADAS COM EDUCAÇÃO; ORGANIZAÇÃO DE CONFERÊNCIAS DE EDUCAÇÃO; ORGANIZAÇÃO DE CONFERÊNCIAS EDUCATIVAS; ORGANIZAÇÃO DE CONFERÊNCIAS RELACIONADAS COM FORMAÇÃO; ORGANIZAÇÃO DE CONFERÊNCIAS RELACIONADAS COM PUBLICIDADE; ORGANIZAÇÃO DE CONFERÊNCIAS RELACIONADAS COM ATIVIDADES CULTURAIS; ORGANIZAÇÃO DE CONFERÊNCIAS RELACIONADAS COM NEGÓCIOS; ORGANIZAÇÃO DE CONFERÊNCIAS RELACIONADAS COM COMÉRCIO; ORGANIZAÇÃO DE CONVENÇÕES DE EDUCAÇÃO; ORGANIZAÇÃO DE CONVENÇÕES PARA FINS DE FORMAÇÃO; ORGANIZAÇÃO DE CONVENÇÕES PARA FINS DE NEGÓCIOS; ORGANIZAÇÃO DE CONVENÇÕES PARA FINS COMERCIAIS; ORGANIZAÇÃO DE CONVENÇÕES COM FINS EDUCATIVOS; ORGANIZAÇÃO DE EXPOSIÇÕES COM FINS CULTURAIS; ORGANIZAÇÃO DE EXPOSIÇÕES PARA FINS CULTURAIS; ORGANIZAÇÃO DE EXPOSIÇÕES PARA FINS EDUCATIVOS; ORGANIZAÇÃO DE EXPOSIÇÕES PARA FINS DE FORMAÇÃO; ORGANIZAÇÃO DE EXPOSIÇÕES PARA FINS EDUCACIONAIS; ORGANIZAÇÃO DE PALESTRAS; ORGANIZAÇÃO DE REUNIÕES E CONFERÊNCIAS; ORGANIZAÇÃO DE SEMINÁRIOS; ORGANIZAÇÃO DE SEMINÁRIOS RELACIONADOS COM PUBLICIDADE; ORGANIZAÇÃO DE SEMINÁRIOS RELACIONADOS COM ATIVIDADES CULTURAIS; ORGANIZAÇÃO DE SEMINÁRIOS E CONFERÊNCIAS; ORGANIZAÇÃO DE SEMINÁRIOS COM FINS EDUCATIVOS; ORGANIZAÇÃO DE SEMINÁRIOS PARA FINS RECREATIVOS; ORGANIZAÇÃO DE SEMINÁRIOS RELACIONADOS COM NEGÓCIOS COMERCIAIS; ORGANIZAÇÃO DE SEMINÁRIOS RELATIVOS A FORMAÇÃO; ORGANIZAÇÃO DE SEMINÁRIOS RELACIONADOS COM FORMAÇÃO; ORGANIZAÇÃO DE SEMINÁRIOS RELACIONADOS COM EDUCAÇÃO; ORGANIZAÇÃO

DE SEMINÁRIOS SOBRE EDUCAÇÃO; ORGANIZAÇÃO DE SEMINÁRIOS EDUCATIVOS; ORGANIZAÇÃO DE SEMINÁRIOS RELACIONADOS COM COMÉRCIO; ORGANIZAÇÃO E CONDUÇÃO DE CONFERÊNCIAS; ORGANIZAÇÃO E CONDUÇÃO DE CONFERÊNCIAS COMERCIAIS, PROFISSIONAIS E DE NEGÓCIOS; ORGANIZAÇÃO E DIREÇÃO DE CONFERÊNCIAS E DE SEMINÁRIOS; ORGANIZAÇÃO E DIREÇÃO DE CERIMÓNIAS DE ENTREGA DE PRÉMIOS; ORGANIZAÇÃO E DIREÇÃO DE SEMINÁRIOS EDUCATIVOS; ORGANIZAÇÃO E DIREÇÃO DE SEMINÁRIOS; ORGANIZAÇÃO E DIREÇÃO DE SIMPÓSIOS; ORGANIZAÇÃO E DIREÇÃO DE CONFERÊNCIAS; ORGANIZAÇÃO E DIREÇÃO DE CONGRESSOS; ORGANIZAÇÃO E ORIENTAÇÃO DE CONFERÊNCIAS; ORGANIZAÇÃO E REALIZAÇÃO DE SEMINÁRIOS; ORGANIZAÇÃO E REALIZAÇÃO DE CONGRESSOS; ORGANIZAÇÃO E REALIZAÇÃO DE CONFERÊNCIAS; ORGANIZAÇÃO E REALIZAÇÃO DE SIMPÓSIOS; ORGANIZAÇÃO E REALIZAÇÃO DE CONVENÇÕES; ORGANIZAÇÃO E REALIZAÇÃO DE PALESTRAS; ORGANIZAÇÃO E REALIZAÇÃO DE SEMINÁRIOS E WORKSHOPS [FORMAÇÃO]; ORGANIZAÇÃO E REALIZAÇÃO DE CONFERÊNCIAS E CONGRESSOS; ORGANIZAÇÃO E REALIZAÇÃO DE CONFERÊNCIAS, CONGRESSOS E SIMPÓSIOS; PREPARAÇÃO, DIREÇÃO E ORGANIZAÇÃO DE SEMINÁRIOS; PREPARAÇÃO, DIREÇÃO E ORGANIZAÇÃO DE CONGRESSOS; PREPARAÇÃO, DIREÇÃO E ORGANIZAÇÃO DE CONFERÊNCIAS; PREPARAÇÃO, DIREÇÃO E ORGANIZAÇÃO DE SIMPÓSIOS; PRESTAÇÃO DE INFORMAÇÕES SOBRE EVENTOS DE CONGRESSOS; REALIZAÇÃO DE CONVENÇÕES; REALIZAÇÃO DE CONFERÊNCIAS EDUCATIVAS; REALIZAÇÃO DE SEMINÁRIOS E CONGRESSOS; SEMINÁRIOS; SIMPÓSIOS RELACIONADOS COM A EDUCAÇÃO; EDIÇÃO DE VÍDEO; EDIÇÃO DE GRAVAÇÕES DE VÍDEO; EDIÇÃO DE GRAVAÇÕES DE ÁUDIO; EDIÇÃO DE VÍDEOS; EDIÇÃO OU GRAVAÇÃO DE SOMS E IMAGENS; FORNECIMENTO DE ENTRETENIMENTO MULTIMÉDIA ATRAVÉS DE UM WEBSITE; FORNECIMENTO DE SERVIÇOS DE GRAVAÇÃO DE VÍDEO AUTOMÁTICO; FOTOGRAFIA; GRAVAÇÃO DE VÍDEO; GRAVAÇÃO E PRODUÇÃO DE ÁUDIO; GRAVAÇÃO EM ESTÚDIO (SERVIÇOS DE -); GRAVAÇÕES EM FITAS DE VÍDEO; GRAVAÇÕES ORIGINAIS; MONTAGEM DE FILMES; MONTAGEM DE FILMES FOTOGRÁFICOS; MONTAGEM DE FITAS DE VÍDEO; PRODUÇÃO DE APRESENTAÇÕES AUDIOVISUAIS; PRODUÇÃO DE ÁUDIO; PRODUÇÃO DE ÁUDIO E VÍDEO, E FOTOGRAFIA; PRODUÇÃO DE CASSETES DE VÍDEO PARA USO CORPORATIVO NA FORMAÇÃO EDUCATIVA EMPRESARIAL; PRODUÇÃO DE CASSETES DE VÍDEO; PRODUÇÃO DE GRAVAÇÕES AUDIOVISUAIS; PRODUÇÃO DE GRAVAÇÕES DE ÁUDIO; PRODUÇÃO DE GRAVAÇÕES DE SOM E DE VÍDEO NO DOMÍNIO DA EDUCAÇÃO; PRODUÇÃO DE VÍDEOS

(591)

(540)

(550)

FÓRUM ENERGIA

(210) **622305**

(220) 2019.04.10

(300)

(730) **PT ALDA MARIA GODINHO DIOGO PAIS****MNA**

(511) 20 CADEIRAS; CHAISE LONGUE; CÔMODAS
[MOBILIÁRIO]; DIVÃS; MESAS DE CENTRO;
MESAS [MÓVEIS]; MOBILIÁRIO; MOBILIÁRIO
ESTOFADO

(591) VERMELHO E BRANCO;

(540)



(550)

(531) 26.4.8 ; 26.4.9

Concessões

Processo	Data do registo	Data do despacho	Nome do 1º requerente/titular	País resid.	Classes (Nice)	Observações
602039	2019.04.29	2019.04.29	VÍCIOS DA NOSSA TERRA, LDA	PT	32 33	
604819	2019.04.29	2019.04.29	VITOR MANUEL PINTO SIMÕES	PT	43	
615372	2019.04.30	2019.04.30	LINDE PORTUGAL, LDA.	PT	01	
615373	2019.04.30	2019.04.30	ANA MARIA SANTOS MOREIRA DA ROCHA	PT	20 35	
615452	2019.04.30	2019.04.30	SALUTARY ARGUMENT, UNIP	PT	31	
615529	2019.04.30	2019.04.30	FIN & A CONSULTANCY, UNIPessoal LDA	PT	36	
615533	2019.04.30	2019.04.30	ANTONIO MANUEL FRANÇA PISSARRA GOUVEIA	PT	39	
615655	2019.04.29	2019.04.29	JORGE MANUEL LOPES MOURA	PT	35	
615700	2019.04.30	2019.04.30	FARMODIÉTICA - COSMÉTICA, DIETÉTICA E PRODUTOS FARMACÊUTICOS, S.A.	PT	05 30 44	
615740	2019.04.30	2019.04.30	PAULO JORGE FILIPE PINTO	PT	41	
615745	2019.04.30	2019.04.30	PAULO JORGE DA SILVEIRA REBELO BANDEIRA	PT	09	
615748	2019.04.30	2019.04.30	CAVES ARCOS DO REI, LDA	PT	33	
615750	2019.04.30	2019.04.30	INOVEMED - PRODUTOS FARMACEUTICOS LDA	PT	05	
615751	2019.04.30	2019.04.30	LUIS PEDRO CARVALHO DE CÂNDIDO DA SILVA	PT	33	
615786	2019.04.30	2019.04.30	MARINA MANUELA ROCHA RIBEIRO DA LUZ	PT	11	
615787	2019.04.30	2019.04.30	MARCO FILÉNIO VIEIRA NEIVA	PT	41	
615862	2019.04.30	2019.04.30	PAULA CRISTINA MARTINS FERREIRA COSTA	PT	25	
615866	2019.04.30	2019.04.30	CARLOS JORGE DE JESUS GERALDES	PT	06 19 20 35 40	
615915	2019.04.30	2019.04.30	MIMOSO AUGUSTO MOREIRA FERNANDES	PT	41	
615960	2019.04.29	2019.04.29	AICEP GLOBAL PARQUES - GESTÃO DE ÁREAS EMPRESARIAIS E SERVIÇOS, S.A.	PT	35 37	
615965	2019.04.29	2019.04.29	HUG AMAZONIA SERVIÇOS FLORESTAIS LTDA	BR	44	
615968	2019.04.29	2019.04.29	CONSTANTE DESTREZA LDA	PT	41	
615972	2019.04.30	2019.04.30	LUÍS MIGUEL DIAS DA COSTA CABRAL PINTO	PT	16 35 42	
616050	2019.04.30	2019.04.30	ACCOR	FR	43	
616051	2019.04.30	2019.04.30	COMPANHIA DAS LEZÍRIAS, S.A.	PT	14 16 18 21 25	
616053	2019.04.30	2019.04.30	TWENTIETH CENTURY FOX FILM CORPORATION	US	41	
616054	2019.04.30	2019.04.30	ANTÓNIO CARLOS SOUSA DE OLIVEIRA FONSECA ANTUNES	PT	41	
616062	2019.04.30	2019.04.30	JORGE PEREIRA MACHADO	PT	05 41	
616074	2019.04.30	2019.04.30	SOUVIARTE DE MAFRA UNIPessoal LDA	PT	35 41	
616076	2019.04.30	2019.04.30	QUINTA BIO, LDA	PT	33	
616080	2019.04.29	2019.04.29	ROTINA DESTEMIDA - ATIVIDADES DESPORTIVAS LDA	PT	41	
616081	2019.04.30	2019.04.30	NINHO DE TERNURA - RESIDENCIA GERIATRICA -	PT	43	

Processo	Data do registo	Data do despacho	Nome do 1º requerente/titular	País resid.	Classes (Nice)	Observações
616082	2019.04.30	2019.04.30	UNIPESSOAL LDA	PT	42	
616084	2019.04.30	2019.04.30	GUILHERME ANDRÉ MARQUES GUERREIRO	PT	07 11 12	
616087	2019.04.30	2019.04.30	ROCHA & SOARES, LDA.	PT	43	
616089	2019.04.30	2019.04.30	MULTIFOOD - REPRESENTAÇÃO DE MARCAS DE RESTAURANTES, LDA.	PT	36	
616090	2019.04.30	2019.04.30	BRISA - AUTO-ESTRADAS DE PORTUGAL, S.A.	PT	05 29 30 31 32	
616137	2019.04.30	2019.04.30	DIETIMPORT, S.A.	PT	33	
616140	2019.04.30	2019.04.30	FRANCISCO ANTONIO GOMES GONÇALVES LDA	PT	35 36 40 41	
616141	2019.04.30	2019.04.30	STEFAN EPMEIER, SOCIEDADE UNIPESSOAL LDA.	PT	43	
616142	2019.04.30	2019.04.30	SPELLINGSPICES, LDA.	PT	36	
616144	2019.04.30	2019.04.30	CAIXA DE CRÉDITO AGRÍCOLA MÚTUO DE TORRES VEDRAS, C.R.L.	PT	44	
616145	2019.04.30	2019.04.30	JS PETALS SOCIEDADE UNIP. LDA	PT	33	
616158	2019.04.30	2019.04.30	VINHOS ESPLENDOR, COMERCIO DE VINHOS UNIPESSOAL LDA	PT	44	
616177	2019.04.30	2019.04.30	ROSANGELA MATIAS ABREU	PT	25	
616179	2019.04.30	2019.04.30	HAO CHEN	PT	25	
616185	2019.04.30	2019.04.30	MARIA LUZIENE DE SOUSA	PT	33	
616187	2019.04.30	2019.04.30	JOAQUIM JOSÉ MARTINS ANTUNES	PT	36	
616188	2019.04.30	2019.04.30	LUIS COSTA & FERNANDA CORREIA - INVESTIMENTOS, LDA	PT	35 43	
616190	2019.04.30	2019.04.30	SÉRGIO ALEXANDRE SOARES JOAQUIM DE MORAIS	PT	33	
616194	2019.04.30	2019.04.30	WINE AND SOUL, LDA	PT	41	
616196	2019.04.30	2019.04.30	FUNDAÇÃO FRANZ SCHUBERT	PT	42	
616216	2019.04.30	2019.04.30	STUNNING EQUATION LDA	PT	35 41	
616217	2019.04.30	2019.04.30	STUNNING EQUATION LDA	PT	35	
616218	2019.04.30	2019.04.30	STUNNING EQUATION LDA	PT	35	
616219	2019.04.30	2019.04.30	STUNNING EQUATION	PT	16 41 45	
616237	2019.04.30	2019.04.30	IGREJA UNIVERSAL DO REINO DE DEUS	PT	16 41 45	
616238	2019.04.30	2019.04.30	IGREJA UNIVERSAL DO REINO DE DEUS	PT		

Renovações

N.ºs 151 747, 154 102, 155 121, 180 601, 180 626, 185 035, 185 500, 214 194, 215 479, 215 480, 215 481, 218 733, 224 463, 224 464, 225 158, 239 255, 241 869, 242 584, 316 501, 316 502, 330 114, 333 163, 333 258, 333 416, 333 772, 334 595, 334 656, 334 694, 334 695, 334 696, 334 703, 335 063, 335 064, 335 512, 335 557, 335 558, 335 559, 335 560, 335 709, 337 653, 420 686, 430 046, 430 744, 436 461, 438 564, 439 791, 440 818, 440 980, 441 394, 442 802, 443 500, 443 612, 443 735, 443 875, 444 091, 444 491, 444 492, 444 496, 444 620, 444 800, 445 038, 445 070, 445 106, 445 118, 447 344, 447 527, 447 528, 447 712, 447 912, 448 148, 448 153, 448 745, 448 760, 448 824, 448 940, 449 209, 449 485, 449 499, 449 815, 449 861, 449 969, 449 979, 450 003, 450 343, 450 353, 450 362, 450 438, 450 778, 451 082, 451 506, 451 595, 452 051, 452 135, 452 138, 452 226, 452 294, 452 320, 452 516, 452 686 e 452 789.

Averbamentos

Transmissões

Processo	Data do averbamento	Antigo requerente/titular	País resid.	Atual requerente/titular	País resid.	Observações
314989	2019.03.19	INDÚSTRIAS RÁDIO ELÉCTRICAS MARRAFA, LDA.	PT	ANTEBÓLICAS - INDÚSTRIA DE PRODUTOS METÁLICOS, UNIPessoal, LDA.	PT	
398286	2019.03.20	ALZIRA ALVES DE BRITO FREITAS GALVÃO	PT	MARIA CLARA DE FREITAS GALVÃO MARIA DE FÁTIMA DE FREITAS GALVÃO LARANJEIRA	PT PT	
440027	2019.03.19	ARMANDO MAGALHÃES DA SILVA	PT	SIUS SPORTS, UNIPessoal, LDA.	PT	
447477	2019.03.19	FORMAL - SOCIEDADE DE MEDIAÇÃO IMOBILIÁRIA, LDA.	PT	2L2M - IMOBILIARIA, LDA.	PT	
484496	2019.03.18	JOSÉ DUARTE DE SOUSA E ROCHA DALILA DA CONCEIÇÃO DUARTE DE SOUSA ROCHA	PT PT	CALM LIFE UNIPessoal, LDA.	PT	
493258	2019.03.15	JOANA & RITA ANTUNES, LDA.	PT	ERICA SZABÓ	PT	
533516	2019.03.20	CERPISCOVEJALIMA, LDA.	PT	LUÍS MIGUEL FERREIRA LIMA	PT	
540037	2019.03.20	MÓVEIS SIMÃO FERNANDES, LDA.	PT	MARIA MANUELA DA SILVA FERREIRA SOUSA FERNANDES	PT	
563700	2019.03.15	RESTISAM - INVESTIMENTOS HOTELEIROS UNIPessoal LDA.	PT	GRANDE CONSUMO - CONSULTORIA DE GESTÃO, LDA.	PT	
577010	2019.03.20	INDUSTRIA E COMERCIO DE AZEITE S. M. LDA	PT	AZEITES S.S. LDA.	PT	
577393	2019.03.20	ANABELA MARTINS COSTA	PT	MARCO ANTÓNIO MARQUES RICARDO	PT	
577423	2019.03.20	ANABELA MARTINS COSTA	PT	MARCO ANTÓNIO MARQUES RICARDO	PT	
589705	2019.03.20	ANABELA MARTINS COSTA	PT	MARCO ANTÓNIO MARQUES RICARDO	PT	
589708	2019.03.20	ANABELA MARTINS COSTA	PT	MARCO ANTÓNIO MARQUES RICARDO	PT	

Outros Atos

598011. – POR TER SIDO REVOGADO AO ABRIGO DO ART. 23º DO CPI, O DESPACHO DE INDEFERIMENTO DA APRESENTAÇÃO DA CONTESTAÇÃO, PUBLICADO A PÁG. 102 DO BPI DE 28.09.2018, DEVE SER CONSIDERADO SEM EFEITO.

610483. – SUPRIMIDOS OS SERVIÇOS DAS CLASSES 35 E 38.

612169. – SUPRIMIDOS OS PRODUTOS DA CLASSE 25.

612229. – SUPRIMIDOS OS SERVIÇOS DA CLASSE 35

REGISTO INTERNACIONAL DE MARCAS**Concessões**

Processo	Data do registo	Data do despacho	Nome do 1º requerente/titular	País resid.	Classes (Nice)	Observações
1341551-E1	2018.03.13	2019.04.30	MAGGIE MARILYN LIMITED	NZ	25	
1398529	2018.01.05	2019.04.30	KAVAKLIDERE SARAPLARIANONIM SIRKETI	TR	32 33 43	
1398778	2017.11.20	2019.04.29	SHENZHEN HOUSEN OPTOELECTRONICS CO., LTD.	CN	09	
1398959	2018.01.17	2019.04.30	HUILERIE ETAJ	MA	29	
1400658	2018.01.04	2019.04.29	FUJIAN PROVINCE DEHUA XINQILITECHNOLOGY CO., LTD	CN	21	

REGISTO DE LOGÓTIPOS

Pedidos

De acordo com o artigo 304.º, f) do Código da Propriedade Industrial, a seguir se publicam os pedidos de registo de logótipos; da data de publicação do presente aviso começa a contar-se o prazo de dois meses para a apresentação de reclamações de quem se julgar prejudicado pela eventual concessão dos mesmos, em conformidade com o artigo 17.º do mesmo Código.

- (210) **48646** **LOG** ENSINO SUPERIOR - 85420
 (220) 2019.04.01 (591)
 (730) **PT BIKE LAND UNIPessoal LDA** (540)
 (512) 45401 COMÉRCIO POR GROSSO E A RETALHO DE
 MOTOCICLOS, DE SUAS PEÇAS E ACESSÓRIOS
 COMÉRCIO POR GROSSO E A RETALHO DE
 MOTOCICLOS, DE SUAS PEÇAS E ACESSÓRIOS
 (591) PRETO, BRANCO E LARANJA.
 (540)
- BIKE LAND**
 B I K E S H O P
- (531) 27.5.10 ; 27.5.17 ; 29.1.98



**MUSEU VIRTUAL
 BIODIVERSIDADE**

- (210) **48656** **LOG** (531) 3.7.24
 (220) 2019.04.09
 (730) **PT UNIVERSIDADE DE ÉVORA**
 (512) 85420 ENSINO SUPERIOR
 ENSINO SUPERIOR - 85420
 (591)
 (540)

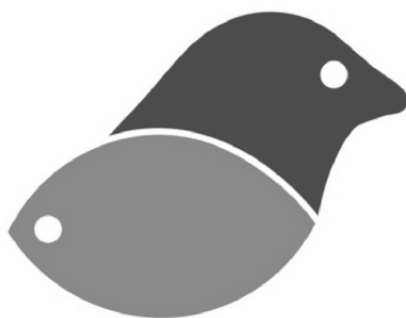

(531) 3.7.24

- (210) **48669** **LOG**
 (220) 2019.04.10
 (730) **PT TONY STÉPHANE GONÇALVES
 MARQUES**
 (512) 47420 COMÉRCIO A RETALHO DE EQUIPAMENTO
 DE TELECOMUNICAÇÕES, EM
 ESTABELECIMENTOS ESPECIALIZADOS
 COMERCIALIZAÇÃO A RETALHO DE EQUIPAMENTOS
 DE TELECOMUNICAÇÕES, INFORMÁTICA E
 REPARAÇÕES DOS MESMOS
 (591)
 (540)



(531) 16.1.11 ; 26.1.3 ; 26.1.16 ; 27.5.1

- (210) **48657** **LOG**
 (220) 2019.04.09
 (730) **PT UNIVERSIDADE DE ÉVORA**
 (512) 85420 ENSINO SUPERIOR

Concessões

Processo	Data do registo	Data do despacho	Nome do 1º requerente/titular	País resid.	Observações
47819	2019.04.30	2019.04.30	ANA MAFALDA FIDALGO	PT	
47848	2019.04.30	2019.04.30	SANTOS & MANGERONA, LDª.	PT	
47851	2019.04.30	2019.04.30	METALÚRGICA DO LEVIRA, S.A.	PT	
47861	2019.04.30	2019.04.30	PEDRO MIGUEL SOUSA PEREIRA	PT	
47862	2019.04.30	2019.04.30	WORLD INTERNATIONAL MED, UNIPessoal LDA	PT	
47863	2019.04.30	2019.04.30	CLÁUDIO MANUEL CUNHA DE SOUSA	PT	
47864	2019.04.30	2019.04.30	DELAROBIA-COMÉRCIO DE TINTAS E DECORAÇÃO, LDA	PT	
47865	2019.04.30	2019.04.30	BEATRIZ TOMÉ PEREIRA	PT	
47866	2019.04.30	2019.04.30	UNIVERSIDADE DOS AÇORES	PT	
47867	2019.04.30	2019.04.30	MANUEL & ALICE FERREIRA, LDA	PT	
47868	2019.04.30	2019.04.30	MARTA SOFIA DOS SANTOS MELO FERNANDES	PT	
47902	2019.04.30	2019.04.30	DIBSOFA - INDÚSTRIA DE ESTOFOS, UNIPessoal, LDA	PT	

Renovações

N.ºs 1 577, 1 737, 13 987, 16 368, 17 651, 17 660, 17 911, 17 918, 18 351, 18 362, 18 378 e 18 403.

AGENTES OFICIAIS DE PROPRIEDADE INDUSTRIAL

(Os Agentes Oficiais da Propriedade Industrial, como tal reconhecidos pelo Instituto Nacional da Propriedade Industrial, podem promover actos e termos do processo sem necessidade de juntar procuração).

Jorge Cruz

- Cartório: Rua Vitor Cordon, 10-A – 1249-103 LISBOA
- Tel.: 21 3475020 – Fax: 21 3421885 e 21 3424583
- E-mail: jorgecruz@jpcruz.pt
- Web: www.jpereiradacruz.pt

João Mascarenhas de Vasconcelos

- Cartório: Av. Duque D'Ávila, 32-1º – 1000-141 LISBOA
- Tel.: 21 3547763 – Fax: 21 3560486
- E-mail: geral@fdnovaes.com

António João Coimbra da Cunha Ferreira

- Cartório: Av. 5 de outubro, 146 - 7º Andar - 1050-061 LISBOA
- Tel.: 21 3241530 – Fax: 21 3422446 e 21 3476656
- E-mail: marcpat@agcunhaferreira.pt
- Web: www.agcunhaferreira.pt

João Pereira da Cruz

- Cartório: Rua Vitor Cordon, 10-A – 1249-103 LISBOA
- Tel.: 21 3475020 – Fax: 21 3421885 e 21 3424583
- E-mail: joaopcruz@jpcruz.pt
- Web: www.jpereiradacruz.pt

Vitor Hugo Ramalho da Costa França

- Cartório: Av. Duque D'Ávila, 32 - 1º – 1000-141 LISBOA
- Tel.: 21 3547574 – Fax: 21 3528473 e 21 35511 03
- E-mail: costa.franca@netcabo.pt

Jorge Afonso Cruz

- Cartório: Rua Vitor Cordon, 14 – 1249-103 LISBOA
- Tel.: 21 3475020 – Fax: 21 3421885 e 21 3424583
- E-mail: jorgeacruz@jpcruz.pt
- Web: www.jpereiradacruz.pt

Marta Burnay da Costa Pessoa Bobone

- Cartório: Travessa do Jardim à Estrela, 28 – 1350-186 LISBOA
- E-mail: bobone@zonmail.pt

Maria Silvina Vieira Pereira Ferreira

- Cartório: Av. Casal Ribeiro, 50 - 3º, 1000-093 LISBOA
- Tel.: 21 3815050 – Fax: 21 3831150/21 381 33 93
- E-mail: sferreira@clarkemodet.com.pt

Maria Eugénia Martinez

- Cartório: Rua Vitor Cordon, 10-A – 1249-103 LISBOA
- Tel.: 21 3475020 – Fax: 21 3421885 e 21 3424583
- E-mail: mariaeugeniamartinez@jpcruz.pt
- Web: www.jpereiradacruz.pt

Maria do Rosário May Pereira da Cruz

- Cartório: Av. Duque d' Ávila, 66, 7º - 1050-083 LISBOA
- Tel.: 21 387 69 61 - Fax: 21 387 75 96
- E-mail: furtado@furtado.pt

Nuno Cruz

- Cartório: Rua Vitor Cordon, 14 – 1249-103 LISBOA
- Tel.: 21 3475020 – Fax: 21 3421885 e 21 3424583
- E-mail: nunocruz@jpcruz.pt
- Web: www.jpereiradacruz.pt

Raquel da Costa França

- Cartório: Av. Duque D' Ávila, 32 – 1º – 1000-141 LISBOA
- Tel.: 21 3547574 – Fax: 21 3528473 e 21 3551103
- E-mail: costa.franca@netcabo.pt

António José Pissarra Dias Machado

- Cartório: Av. 5 de outubro, 146 - 7º - 1050-061 LISBOA
- Tel.: 21 3241530 – Fax: 21 3422446 e 21 3476656
- E-mail: marcpat@agcunhaferreira.pt
- Web: www.agcunhaferreira.pt

José Eduardo de Sampaio

- Cartório: Rua do Salitre, 195 – 1269-063 LISBOA
- Tel.: 21 3841300 – Fax: 21 3875775
- E-mail: jedc@jedc.pt
- Web: www.jedc.pt

João Carlos Sardiña de Barros

- Cartório: Rua Rodrigo da Fonseca, 72 – 3º Esq. - 1250-193 LISBOA
- Tel.: 213863466
- E-mail: gmr@magalhaes-adv.pt

Francisco de Novaes C. B. S. Atayde

- Cartório: Av. Duque D' Ávila, 32 – 1º – 1000-141 LISBOA
- Tel.: 21 3547763 e 21 3155038 – Fax: 21 3560486
- E-mail: geral@fdnovaes.com

Isabel Carvalho Franco

- Cartório: Rua do Salitre, 195 – 1269-063 LISBOA
- Tel.: 21 3841300 – Fax: 21 3875775
- E-mail: jedc@jedc.pt
- Web: www.jedc.pt

Álvaro Albano Duarte Catana

- Cartório: Avenida Marquês de Tomar, 44 - 6º - 1069 - 229 LISBOA
- Tel.: 217 613 490 – Fax: 217 613 499
- E-mail: alvaro.duarte@aduarateassoc.com
- Web: www.aduarateassoc.com

José Eduardo Dinis de Carvalho

- Cartório: Rua do Salitre, 195 – 1269-063 LISBOA
- Tel.: 21 3841300 – Fax: 21 3875775
- E-mail: jedc@jedc.pt
- Web: www.jedc.pt

Fernando António Ferreira Magno

- Cartório: Av. 5 de outubro, 146 - 7º Andar - 1050-061 LISBOA
- Tel.: 21 3241530 – Fax: 21 3422446 e 21 3476656
- E-mail: marcpat@agcunhaferreira.pt
- Web: www.agcunhaferreira.pt

António Côrte-Real

- Cartório: Rua Castilho, 167. 2º - 1070-050 LISBOA
- Tel.: 21 7801963 e 21 7801966 – Fax: 21 7975813
- E-mail: sgcr@sgcr.pt
- Web: www.sgcr.pt

José Luís Arnaut

- Cartório: Rua Sousa Martins, n.º 10 - 1050-218 LISBOA
- Tel.: 21 0958100 – Fax: 21 0958155
- E-mail: jarnaut@rpa.pt

José Motta Veiga

- Cartório: Rua João Penha, 10 – 1250-131 LISBOA
- Tel.: 21 3882659 e 21 3841120 – Fax: 21 3873752
- E-mail: mottaveiga@mail.telepac.pt
- Web: www.marcaonline.pt

Pedro da Silva Alves Moreira

- Cartório: Rua do Patrocínio, 94 – 1399-019 LISBOA
- Tel.: 21 3907373 – Fax: 21 3978754
- E-mail: mail@rcf.pt
- Web: www.rcf.pt

João Luís Garcia

- Cartório: Rua Castilho, 167. 2º - 1070-050 LISBOA
- Tel.: 21 7801963 e 21 7801966 – Fax: 21 7975813
- E-mail: sgcr@sgcr.pt
- Web: www.sgcr.pt

Manuel António Durães da Conceição Rocha

- Cartório: Avenida da Liberdade, 69 - 3º D – 1250-148 LISBOA
- Tel.: 21 3246340 – Fax: 21 3246349
- E-mail: mrocha@herrero.pt

Gonçalo de Magalhães Moreira Rato

- Cartório: Rua Rodrigo da Fonseca, 72 – 3º Esq, 1250-193 LISBOA
- Tel.: 21 3875201 - Fax: 21 3875200
- E-mail: gmr@magalhaes-adv.pt

José Raúl de Magalhães Simões

- Cartório: Rua Castilho, 167. 2º - 1070-050 LISBOA
- Tel.: 21 7801963 e 21 7801966 – Fax: 21 7975813
- E-mail: sgcr@sgcr.pt
- Web: www.sgcr.pt

Maria das Dores Marques Banheiro Meira

- Cartórios: Rua Quirino da Fonseca, 29 – 5º Esq. – 1000-251 LISBOA
e Av. Luísa Todi, 277, 2º, E-1 – 2900-452 SETÚBAL
- Tel.: 21 8436250 e 265 540240 – Fax: 21 8436251 e 265 540241
- E-mail: tecnimarca@gmail.com
- Web: www.tecnimarca.pt e www.tecnimarca.com

Martim Luís Gomes de Araújo de Arantes e Oliveira

- Cartório: Rua do Patrocínio, 94 – 1399-019 LISBOA
- Tel.: 21 3907373 – Fax: 21 3978754
- E-mail: rcf@rcf.pt

Dina Maria Martins Pereira Soares

- Cartório: Av. 5 de outubro, 146 - 7º Andar - 1050-061 LISBOA
- Tel.: 21 3241530 – Fax: 21 3422446 e 21 3476656
- E-mail: marcpat@agcunhaferreira.pt
- Web: www.agcunhaferreira.pt

Carmen Cristina Martins Garcia de Pina Alcobia Galinha

- Cartório: Avenida Ressano Garcia nº 6 R/c. Esq. - 1070-237 LISBOA
- Tel.: +351 213 712 737 - Fax:+351 213 874 726
- E-mail: carmenpina@sapo.pt

Ana Maria Ferreira Pereira da Silva Veiga

- Cartório: Rua Ator Chaby Pinheiro, 5 A - 2795-060 Linda a Velha
- Tel.: 914930808
- E-mail: apsilvaveiga@netcabo.pt

Luís Silva Carvalho

- Cartório: Rua Vitor Cordon, 10-A, – 1249-103 LISBOA
- Tel.: 21 3475020 – Fax: 21 3421885 e 21 3424583
- E-mail: lsc@jpcruz.pt
- Web: www.jpereiradacruz.pt

Alberto Canelas

- Cartório: Rua Vitor Cordon, 14, – 1249-103 LISBOA
- Tel.: 21 3475020 – Fax: 21 3421885 e 21 3424583
- E-mail: acanelas@jpcruz.pt
- Web: www.jpereiradacruz.pt

César Manuel de Bessa Monteiro

- Cartório: Av. Infante D. Henrique, 26 - 1149-096 LISBOA
- Tel.: 21 723 18 00 – Fax: 21 723 1899
- E-mail: bessa.monteiro@abreuadvogados.com
- Web: www.abreuadvogados.com

Paulo Alexandre Pinto Correia Rodrigues da Graça

- Cartório: Av. Almirante Reis, 104 - 5º – 1150-022 LISBOA
- Tel.: 21 8110051 – Fax: 21 8141605
- E-mail: paulo.graca-82931@advogados.oa.pt

Miguel Camargo de Sousa Eiró

- Cartório: Av. Fontes Pereira de Melo, 15 – 7º – 1050-115 LISBOA
- Tel.: 21 3160324 – Fax: 21 3150826
- E-mail: miguel.eiro@mail.telepac.pt

Elsa Maria Martins Barreiros Amaral Canhão

- Cartório: Rua do Patrocínio, 94 – 1399-019 LISBOA
- Tel.: 21 3907373 – Fax: 21 3978754
- E-mail: mail@rcf.pt
- Web: www.rcf.pt

Joaquim Maria Calado Marques

- Cartório: Av. Álvares Cabral, 47 - R/C - 1250-015 LISBOA
- Tel.: 21 381 46 40 – Fax: 21 381 46 41
- E-mail: jcaladomarques@esc-advogados.pt

José António dos Reis Martinez

- Cartório: Rua Vitor Cordon, 30 –1º – 1200-484 LISBOA
- Tel.: 21 3473860 – Fax: 21 3473548
- E-mail: jamartinez.advogados@esc-advogados.com

Ana Teresa Pulido

- Cartório: Edifício Eurolex – Av. da Liberdade, 224 – 1250-148 LISBOA
- Tel.: 21 3197303 – Fax: 21 3197309
- E-mail: atp@plmj.pt

Vera Araújo Arnaut

- Cartório: Av. Eng Duarte Pacheco, Torre 2, 9.º - Sala 3. – 1070 – 102 LISBOA
- Tel.: 21 384 01 97/8 – Fax: 21 384 01 99
- E-mail: vera.araujo@notarios.pt

Luísa Guerreiro

- Cartório: Rua Raul Proença, 3 - 2820-478 CHARNECA DA CAPARICA
- Tel: 21 821 23 47
- E-mail: luisague@netcabo.pt
- Web: www.lguerreiro.com

Olga Maria Rocha da Cruz Landim

- Cartório: Av. Casal Ribeiro, 50 - 3º, 1000-093 LISBOA
- Tel.: 21 3815050 e 21 3815054 – Fax: 21 3831150 e 21 3813393
- E-mail: info@clarkemodet.com.pt

Paulo Pelayo de Sousa

- Cartório: Rua de Sá da Bandeira, 706 – 6º. Dto.– 4000-432 PORTO
- Tel.: 22 2046120 – Fax: 22 2080728
- E-mail: geral@arlindodesousa.pt

Pedro Pelayo de Sousa

- Cartório: Rua de Sá da Bandeira, 706 – 2º. Esq. – 4000-432 PORTO
- Tel.: 22 2009106 (3 linhas) – Fax: 222080728
- E-mail: marpat@esoterica.pt

Pedro Manuel Branco da Cruz

- Cartório: Av. Duque de Loulé, 1 – 7º Esq. – 1050-085 LISBOA
- Tel.: 21 3535233 – Fax: 21 3535259
- E-mail: lex@cruzadvogados.com

Vítor Luís Ribeiro Cardoso

- Cartório: Rua Jaime Cortesão, nº 62 - 2910-538 Setúbal
- Tel.: 265 527 057 - Fax: 265 527 057
- E-mail: marcasetpatentes@ribeirocardoso.com

Abel Dário Pinto de Oliveira

- Cartório: Rua Nossa Senhora de Fátima, 419 - 3º - Frente - 4050-428 PORTO
- Tel.: 22 600 80 94 e 22 016 02 04 – Fax: 22 600 80 95
- E-mail: geral@ampporto.com

Alexandra Maria Viegas Costa Paixão Gomes

- Cartório: Av. Marquês de Tomar, nº 44, 6º andar - 1150-156 LISBOA
- Tel.: 21 7613490 – Fax: 21 7613499
- E-mail: info@aduarateassoc.com

Ana Bárbara Emauz de Melo Portugal de Sampaio

- Cartório: Rua do Salitre, 195 – 1269-063 LISBOA
- Tel.: 21 3841300 – Fax: 21 3875775
- E-mail: jedc@jedc.pt
- Web: www.jedc.pt

Ana Maria Gonçalves Fidalgo

- Cartório: Av. Casal Ribeiro, 50 - 3º, 1000-093 LISBOA
- Tel.: 21 3815050 – Fax: 21 3831150
- E-mail: afidalgo@clarkemodet.com.pt

Anabela Teixeira de Carvalho

- Cartório: Edifício Net - Rua de Salazares 842 - 4149-002 PORTO
- Tel.: +351 (0)225 322064 - Fax: +351 (0)225 322066
- E-mail: anabela.carvalho@patents.pt
- Web: www.patents.pt

António Jorge Mateus Andrade

- Cartório: Rua D. Luís I, n.º 28 1200-151 LISBOA
- Tel.: 21 311 3515/528
- E-mail: aja@vda.pt
- Web: www.vda.pt

Bruno Braga da Cruz

- Cartório: Av. de Berna, n.º 24, 7 Dtº- 1050-041 LISBOA
- Tel.: 217802220 Fax: 217802229
- E-mail: brunobragadacruz-127791@adv.ao.pt
- Web: www.bernaadvogados.pt

Carla Maria Santos Pinheiro

- Cartório: Edifício Oceanus - Avenida da Boavista, 3265 - 3º andar, Escr. 3.4 – 4100-137 PORTO
- Tel.: 22 5323340 – Fax: 22 5323349
- E-mail: cpinheiro@clarkemodet.com.pt

Cláudia Pimenta Monteiro de Medina Barbosa Xara-Brasil Nogueira

- Cartório: Av. Maria Helena Vieira da Silva, 40, 1º Dto.– 1750-184 LISBOA
- Tm.: 96 297 25 10
- E-mail: cxarabrasil@gmail.com

Cristina Antónia de Almeida Carvalho

- Cartório: Rua do Salitre, 195 – 1269-063 LISBOA
- Tel.: 21 3841300 – Fax: 21 3875775
- E-mail: jedc@jedc.pt
- Web: www.jedc.pt

Filipe Teixeira Baptista

- Cartório: Avenida Álvares Cabral, n.º 47, r/c - 1250-015 LISBOA
- Tel.: 211 914 169 - Fax: 211 914 166
- E-mail: filipe.baptista@bma.com.pt
- Web: www.bma.com.pt

Gonçalo de Melo Portugal Saluce de Sampaio

- Cartório: Rua do Salitre, 195 – 1269-063 LISBOA
- Tel.: 21 3841300 – Fax: 21 3875775
- E-mail: jedc@jedc.pt
- Web: www.jedc.pt

Gonçalo Maria Cabral da Cunha Ferreira

- Cartório: Av. Duarte Pacheco, Torre 1 - 3º – 1070-101 LISBOA
- Tel.: 21 3800910 – Fax: 21 3877109
- E-mail: Goncalo.Cunha.Ferreira@Garrigues.com

Gonçalo Paiva e Sousa

- Cartório: Av. Duque de Ávila, 46, 6º – 1050-083 LISBOA
- Tel.: 21 340 86 00 – Fax: 213 408 609
- E-mail: gpsousa@gomezacebo-pombo.com
- Web: www.gomezacebo-pombo.com

Inês de Carvalho Simões

- Cartório: Rua Vitor Cordon, 14 – 1249-103 LISBOA
- Tel.: 21 3475020/30 – Fax: 21 3421885 e 21 3424583
- E-mail: inessimoes@jpcruz.pt
- Web: www.jpereiradacruz.pt

João M. Pimenta

- Cartório: Rua Vitor Cordon, 10-A – 1249-103 LISBOA
- Tel.: 21 3475020/30 – Fax: 21 3421885 e 21 3424583
- E-mail: joaopimenta@jpcruz.pt
- Web: www.jpereiradacruz.pt

João Sardinha

- Cartório: Rua Vitor Cordon, 14 – 1249-103 LISBOA
- Tel.: 21 3475020/30 – Fax: 21 3421885 e 21 3424583
- E-mail: joaosardinha@jpcruz.pt
- Web: www.jpereiradacruz.pt

João Paulo Sena Mioludo

- Cartório: Rui Sousa Martins, 10 - 1050-218 LISBOA
- Tel.: 21 095 81 49 / 96 307 57 86 – Fax: 21 095 81 55
- E-mail: Joao.mioludo@cms-rpa.com

Luís Gonçalo Moura Cavaleiro de Ferreira

- Cartório: Av. Álvares Cabral, 47, 1º – 1250-015 LISBOA
- Tel.: 213 806 530 – Fax: 213 806 531
- E-mail: cavaleiro.ferreira@leonelalves.com

Marco Alexandre Gomes da Silva Pires de Sousa

- Cartório: Rua Quinta do Monte, 96 - 1º Dtº - 4805-151 CALDAS DAS TAIPAS
- Tel. 936954610 – Fax: 253471946
- E-mail: marcopires.sousa-9680p@adv.oa.pt

Maria do Carmo Ferreira Fernandes Simões

- Cartório: Av. Duque de Ávila, 66, 7º - 1050 - 083 LISBOA
- Tel.: 21 3876961 – Fax: 21 3877596
- E-mail: furtado@furtado.pt

Maria Manuel Ramos Lucas

- Cartório: Avenida Luísa Todi nº. 33 – 1º-B 2900-460 SETÚBAL
- Tel.: 265 228685 – Fax: 265 228637
- E-mail: mmlucas@marquesmarcas.com

Maria Teresa Delgado

- Cartório: Av. da Liberdade, 69 – 3º D – 1250-140 LISBOA
- Tel.: 21 3246340 – Fax: 21 3246349
- E-mail: tdelgado@herrero.pt

Miguel Adolfo Coelho Quintans

- Cartório: Rua Sousa Martins, 10 – 1050-218 LISBOA
- Tel.: 21 0958109 – Fax: 21 0958155
- E-mail: miguel.quintans@cms-rpa.com
- Web: www.rpa.pt

Ricardo Souto Soares Henriques

- Cartório: Av. Infante D. Henrique, 26 – 1149-096 LISBOA
- Tel.: 21 7231800 – Fax: 21 7231899
- E-mail: ricardo.henriques@abreuadvogados.com
- Web: www.abreuadvogados.com

Teresa Colaço Dias

- Cartório: Av. Duque de Ávila, 66, 7º- 1050-083 LISBOA
- Telef.: 351 21 387 69 61 - Fax: 351 21 387 75 96
- E-mail: teresa.dias@furtado.pt
- Web: www.furtado.pt

Teresa Maria Ferreira Pereira da Silva Garcia

- Cartório: R. Soldados da Índia, 72 – 1400-340 LISBOA
- Tel.: 21 3017086
- E-mail: garcia.teresa@netcabo.pt

Paulo Jorge Monteverde Plantier Saraiva Maia

- Cartório: Av. Álvares Cabral, 47 - 1º - 1250-015 LISBOA
- Tel.: 213 806 530 - Fax: 213 806 531
- E-mail: paulo.monteverde@bma.com.pt
- Web: www.bma.com.pt

Águeda Silva

- Cartório: Rua 4 de Outubro, 821 - 4810-485 GUIMARÃES
- E-mail: aguedasilva@gmail.com

Ana Bela Ferreira

- Cartório: Rua Castilho, 167 - 2º - 1070-050 LISBOA
- Tel.: 217801963 – Fax: 217975813
- E-mail: abf@sgr.pt
- Web: www.sgr.pt

Margarida Martinho do Rosário

- Cartório: Rua dos Bacalhoeiros, 4 - 1100-070 LISBOA
- Tel.: 218823990 – Fax: 218823997
- E-mail: gcf@gastao.eu
- www.gastao.eu

Ana Rita Vilhena

- Cartório: Rua Vitor Cordon, 10-A – 1249-103 LISBOA
- Tel.: 21 3475020 – Fax: 21 3421885 e 21 3424583
- E-mail: anaritavilhena@jpcruz.pt
- Web: www.jpereiradacruz.pt

António Trigueiros de Aragão

- Cartório: Rua do Patrocínio, 94 - 1399-019 LISBOA
- Tel.: 213907373 – Fax: 213978754
- E-mail: mail@rcf.pt

Carmina Cardoso

- Cartório: Largo de São Carlos, 3 - 1200-410 LISBOA
- Tel.: 213583620 – Fax: 213159434
- E-mail: c.cardoso-183171@adv.oa.pt.

Elsa Guilherme

- Cartório: Rua Vitor Cordon, 14 – 1249-103 LISBOA
- Tel.: 21 3475020/30 – Fax: 21 3421885 e 21 3424583
- E-mail: elsaguilherme@jpcruz.pt
- Web: www.jpereiradacruz.pt

Filipe Pedro

- Cartório: Rua Varela Silva, 3 - 2º Dto. - 2730-233 BARCARENA
- E-mail: filipedro@netcabo.pt

Francisca Ferreira Pinto

- Cartório: Av. da República, 25 - 1º - 1050-186 LISBOA
- Tel.: 213800910 – Fax: 213877109
- E-mail: francisca.ferreira.pinto@garrigues.com

Hugo Monteiro de Queirós

- Cartório: Av. Álvares Cabral 47, 1º - 1250-015 LISBOA
- Tel.: +351 213806530 – Tlm: +351 914261919 – Fax: +351 213806531
- E-mail: hugo.queiros@bma.com.pt

Isabel Bairrão

- Cartório: Avenida da República, 25 - 1º - 1050-196 LISBOA
- Tel.: 213800910 – Fax: 213877109
- E-mail: isabel.bairrao@garrigues.com

Joana da Mata

- Cartório: Rua Bernardo Lima, 3 - 1150-074 LISBOA
- Tel.: 213566400 – Fax: 213566488
- E-mail: joanamata@rsa-advogados.pt

João Jorge

- Cartório: Rua do Patrocínio, 94 - 1399-019 LISBOA
- Tel.: 213907373 – Fax: 213978754
- E-mail: mail@rcf.pt

João Pedro Fazendeiro

- Cartório: Av. Marquês de Tomar, 44 - 6º - 1069-229 LISBOA
- Tel.: 217613490 – Fax: 217613499
- E-mail: jp.fazendeiro@aduarateassoc.com

Jorge Faustino

- Cartório: Rua do Patrocínio, 94 - 1399-019 LISBOA
- Tel.: 213907373 – Fax: 213978754
- E-mail: mail@rcf.pt

José de Novaes e Ataíde

- Cartório: Av. Duque D'Ávila, 32 - 1º - 1000-141 LISBOA
- Tel.: 213547763 – Fax: 213560486
- E-mail: geral@fdnovaes.com

Lídia Neves

- Cartório: Av. Engenheiro Duarte Pacheco, 7, r/c - 1070-100 LISBOA
- Tel.: 21 78148 00 – Fax: 21 781 48 02
- E-mail: lidia.neves@mirandalawfirm.com

Lourenço de Sampaio

- Cartório: Rua do Salitre, 195 - 1269-063 LISBOA
- Tel.: 213841300 – Fax: 213875775
- E-mail: lourenco.sampaio@jedc.pt

Luís Humberto Ferreira

- Cartório: Edifício Net - Rua de Salazares 842 4149-002 PORTO
- Tel.: 225322064 - Fax: 225322066
- E-mail: luis.ferreira@patents.pt
- Web: www.patents.pt

Joana Fialho Pinto

- Cartório: Av. 5 de outubro, 146 - 7º Andar - 1050-061 LISBOA
- Tel.: 213241530 – Fax: 213422446
- E-mail: marcpat@agcunhaferreira.pt

Maria Cruz Garcia

- Cartório: Rua Vitor Cordon, 14 – 1249-103 LISBOA
- Tel.: 21 3475020/30 – Fax: 21 3421885 e 21 3424583
- E-mail: mariacruzgarcia@jpcruz.pt
- Web: www.jpereiradacruz.pt

Mário Castro Marques

- Cartório: Av. da Boavista, Ed. Oceanus, N.º 3265- 3.º Andar, Escritório. 3.4, 4100-137 PORTO
- E-mail: mcmarques@clarkemodet.com.pt
- Web: www.clarkemodet.com

Marisa Coimbra

- Cartório: Rua Dom Francisco Manuel de Melo 21, 1070-085 LISBOA
- Tel.: 21 313 2000 – Fax: 21 313 2001
- E-mail: mail@rcf.pt
- Web: www.srslegal.pt/pt/

Nuno Lourenço

- Cartório: Edifício LACS. Estrada da Malveira da Serra 920 Aldeia de Juzo 2750-834 CASCAIS
- Tel.: 21 1395721 – Fax: 21 1946681
- E-mail: nuno.lourenco@todaypatents.com
- Web: www.todaypatents.com

Rodolfo Condessa

- Cartório: Rua Cidade de Rabat, 31 - 8º Esq. - 1500-159 LISBOA
- Tel.: 966712005
- E-mail: rodolfo.condessa@fininvent.com

Rui Duarte Catana

- Cartório: Av. Marquês de Tomar, 44 - 6º - 1069-229 LISBOA
- Tel.: 217613490 – Fax: 217613499
- E-mail: rui.catana@aduarateassoc.com
- Web: www.aduarateassoc.com

Rui Moreira de Resende

- Cartório: Rua Bernardo Lima, 3 - 1150-074 LISBOA
- Tel.: 213566400 – Fax: 213566488
- E-mail: ruiresende@rsa-advogados.pt

Sandra Martins Pinto

- Cartório: Praça General Humberto Delgado, n.º 267 3º Andar Salas 1 /2, 4000-288 PORTO
- Tel.: 222012603 – Fax: 222012605
- E-mail: smp@sgcr.pt
- Web: www.sgcr.pt

Teresa Luísa Catarino Fernandes Gingeira Martins

- Cartório: Lugar das Hortas, 228, 6º Centro Norte, Bloco 1 - 4810-025 GUIMARÃES
- E-mail: teresagingeira@gmail.com

Vasco Stillwell D'Andrade

- Cartório: Rua Castilho, 165 - 1070-050 LISBOA
- Tel.: 213817400 – Fax: 213826629
- E-mail: vsandrade@mlgts.pt

Vera Correia Alves

- Cartório: Rua Bernardo Sequeira, 78 - 1º Sala M - 4710-359 BRAGA
- Tel.: 253609330 – Fax: 253609311
- E-mail: nprotect@sapo.pt

Ana Sofia Dinis Chaves

- Cartório: Rua Luis Gonzaga, Edifício Phoenix Garden, 7º andar H, MACAU
- Tel.: 00853 66591201
- E-mail: chaves.anasofia@gmail.com

Ália Mohamade Amadá

- Cartório: Rua Leopoldo de Almeida Nº 1 - 3º A, 1750-137 Lisboa
- E-mail: alia.amada-360741@adv-est.oa.pt

Rita Milhões

- Cartório: Rua Castilho, nº 167 - 2º - 1700-050 LISBOA
- Tel.: 217801963 – Fax: 217975813
- E-mail: rmi@sgcr.pt
- Web: www.sgcr.pt

Daniel Reis Nobre

- Cartório: Alameda dos Oceanos, 41K-21, Parque das Nações – 1990-207 LISBOA
- Tel.: 213 150 970 - Fax: 213 531 352
- E-mail: portugal@inventacom.com
- Web: www.inventacom.pt

Tiago Reis Nobre

- Cartório: Alameda dos Oceanos, 41K-21, Parque das Nações – 1990-207 LISBOA
- Tel.: 213 150 970 - Fax: 213 531 352
- E-mail: portugal@inventacom.com
- Web: www.inventacom.pt

David Cardoso

- Cartório: Avenida António Augusto de Aguiar, 106, 8.º andar- 1050-019 LISBOA
- Tel.: 213173660 – Fax: 213155035
- E-mail: dc@legalwest.eu

Ágata Pinho

- Cartório: Av. Sidónio Pais, n.º 379, Piso 1, sala 1.14, Ed. HOECHST - 4100-486 BOAVISTA, PORTO
- Tel.: 220167495 – Fax: 226092487
- E-mail: agatapinho@jpcruz.pt
- Web: www.jpereiradacruz.pt

Ana Eugénio

- Cartório: Rua António Enes 18-3D - 1050-025 LISBOA
- E-mail: aeugenio.ana@gmail.com

Ana M. Sebastião

- Cartório: Rua Vitor Cordon, 14 – 1249-103 LISBOA
- Tel.: 21 3475020/30 – Fax: 21 3421885 e 21 3424583
- E-mail: anamsebastiao@jpcruz.pt
- Web: www.jpereiradacruz.pt

Cátia Ribeiro

- Cartório: Avenida Luísa Todi n.º. 33 – 1º-B 2900-460 SETÚBAL
- Tel.: 265 228 685 - Fax: 265 228 637
- E-mail: catia@marquesmarcas.com
- Web: www.marquesmarcas.com

Joana Dez-Réis Grilo

- Cartório: Rua de Campolide n.º 164 D, 1070-029 LISBOA
- Tel.: 934954388
- E-mail: joana.grilo@protectdata.pt

Luís Caixinhas

- Cartório: Alameda dos Oceanos, 41K-21, Parque das Nações - 1990-207 LISBOA
- Tel.: 213 150 970 - Fax: 213 531 352
- E-mail: portugal@inventacom.com
- Web: www.inventacom.pt

Ricardo Abrantes

- Cartório: Av. Casal Ribeiro, 50 - 3º, 1000-093 LISBOA
- Tel.: 213815050 - Fax: 212831150
- E-mail: rabrantes@clarkemodet.com.pt

Patrícia Marques

- Cartório: Rua Machado dos Santos, nº14, escritório 15 - 2410-128 LEIRIA
- Tel.: 916810463 / 244024415
- E-mail: patriciamarques@jpcruz.pt
- Web: www.jpereiradacruz.pt

Márcia Martinho da Rosa

- Cartório: Rua Rodrigo da Fonseca, nº 82, 1º Dtº, 1250-193 LISBOA
- Tel.: 213714940 - Fax: 213882635
- E-mail: marcia.rosa@pra.pt

Madalena Barradas

- Cartório: Av. Casal Ribeiro, 50 - 3º, 1000-093 LISBOA
- Tel.: 213815050 - Fax: 213831150
- E-mail: mbarradas@clarkemodet.com.pt

Luís Teixeira

- Cartório: Rua Públia Hortênsia de Castro, nº 1, 2º A - 1500-518 LISBOA
- E-mail: teixeira.luismmanuel@gmail.com

Manuel Cunha Ferreira

- Cartório: Av. 5 de outubro, 146 - 7º Andar - 1050-061 LISBOA
- Tel.: 213241530 - Fax: 213476656 / 213422446
- E-mail: manuel.cunhaferreira@agcunhaferreira.pt

Ana Fazendeiro

- Cartório: Av. das Forças Armadas, nº 125 - 12º - 1600-079 LISBOA
- Tel.: 217231800 - Fax: 217231899
- E-mail: ana.fazendeiro@abreuadvogados.com

Vítor Palmela Fidalgo

- Cartório: Alameda dos Oceanos, 41K-21, Parque das Nações – 1990-207 LISBOA
- Tel.: 213 150 970 - Fax: 213 531 352
- E-mail: portugal@inventa.com
- Web: www.inventa.pt

Sérgio Coimbra Henriques

- Cartório: Av. da República, 50, 2º Andar- 1050 – 196 LISBOA
- Tel.: 211229070
- E-mail: sergiohenriques@vf-advogados.pt

Filipa Lopes Galvão

- Cartório: Rua Professor Simões Raposo, nº 5, 4º B - 1600-660 LISBOA
- E-mail: filipa.galvao@eyesees.pt

Jorge Manuel Vaz Machado

- Cartório: Av. da Boavista, Ed. Oceanus, nº 3265 - 3º Andar, Escr. 3.4 - 4100-137 PORTO
- Tel.: 225323340 - Fax: 225323344
- E-mail: jmachado@clarkemodet.com.pt

Vera Albino

- Cartório: Alameda dos Oceanos, 41K-21, Parque das Nações – 1990-207 LISBOA
- Tel.: 213 150 970 - Fax: 213 531 352
- E-mail: portugal@inventa.com
- Web: www.inventa.pt

Maria João Pereira

- Cartório: Avenida Comendador Silva Araújo, Ap. 30 - 4796-908 VILA DAS AVES
- Tel.: 252874627
- E-mail: mariabaltarpereira@gmail.com

Mário Marques

- Cartório: Avenida 5 de Outubro, nº 10 - 1º - 1050-056 LISBOA
- Tel.: 216081027
- E-mail: mmarques@level-up.pt

Isaura Monteiro

- Cartório: Rua do Centro Comunitário, Lote 96, nº 8 - 8135-154 ALMANCIL
- Tel.: 933462947
- E-mail: isaura.monteiro@gmail.com

Ana Rita Remígio

- Cartório: Edifício Net, Rua de Salazares 842 - 4149-002 Porto
- Tel.: 225322064 - Fax: 225322066
- E-mail: ana.remigio@patents.pt
- Web: www.patents.pt

Daniela Dinis

- Cartório: Rua da Fé n.º 10 Casal do Rato 1675-313 PONTINHA
- Tel.: 961294016
- E-mail: danielamdinis-456421@adv.oa.pt

Luís Pinto Monteiro

- Cartório: Av. da Liberdade, 224 - 1250-148 Lisboa
- Tel.: 213197300 - Fax: 213197319
- E-mail: luis.pintomonteiro@plmj.pt

Cláudia Freixinho Serrano

- Cartório: Rua Vitor Cordon, 14 - 1249-103 LISBOA
- Tel.: 213475020 - Fax: 213421885
- E-mail: claudiaserrano@jpcruz.pt

David Marques

- Cartório: Avenida Cova dos Vidros, Lote 2570 - 2975-333 QUINTA DO CONDE
- E-mail: davidmtfmarques@gmail.com

Filipe Funenga

- Cartório: Vågsgaten, 43, 4306 SANDNES NO
- Tel.: (+47) 908 77 808
- E-mail: filipe.funenga@patent.no

Inês Monteiro Alves

- Cartório: Alameda dos Oceanos, 41K-21, Parque das Nações – 1990-207 LISBOA
- Tel.: 213150970 - Fax: 213531352
- E-mail: ialves@inventia.com

Mariana Bernardino Ferreira

- Cartório: Av. Álvares Cabral, 47 - 1.º - 1250-015 LISBOA
- Tel.: 213806530 - Fax: 213806531
- E-mail: mariana.ferreira@bma.com.pt
- Web: www.bma.pt

Patrícia Lima

- Cartório: Instituto Superior Técnico, Avenida Rovisco Pais - 1049-001 LISBOA
- E-mail: patriciamlima@hotmail.com

Rita Mendonça

- Cartório: Rua Castilho, 167, 2º - 1070-050 LISBOA
- Tel.: 217 801 963 – Fax: 217 975 813
- E-mail: sgcr@sgcr.pt
- Web: www.sgcr.pt

Rui do Nascimento Gomes

- Cartório: Rua Vitor Cordon, 10-A - 1249-103 LISBOA
- Tel.: 213475020 - Fax: 213421885
- E-mail: ruigomes@jpcruz.pt
- Web: www.jpereiradacruz.p

Vasco Rosa Dias

- Cartório: Est. Beira nº 176, 5º A - 3030-173 COIMBRA
- Tel.: (+351) 963312134
- E-mail: vasco.rosa.dias@gmail.com

Joana Piriquito Santos

- Cartório: Rua D. Luís I, n.º 28 1200-151 LISBOA
- Tel.: 213113400 - Fax: 213113406
- E-mail: jcs@vda.pt

Sónia Mota Maia

- Cartório: Alameda da Quinta de Sto. António, nº 1 - Núcleo 1 - 2º E - 1600-675 LISBOA
- Tel.: 217160190 - Fax: 213244665
- E-mail: info@ip-smm.com

Pedro Bacelar

- Cartório: Estrada da Chainha, Lote 6, Nº163 R/C - 7005-198 Évora
- Tel: 266040468 e 919654760 - Fax: 266040948
- E-mail: pedro.espanca@gmail.com

Miguel Antunes de Resende

- Cartório: Avenida de São Pedro nº 31 Monte Estoril - 2765-446 Estoril
- Tel: 910583778
- E-mail: miguelantunesderesende@gmail.com

Luís Sommer Ribeiro

- Cartório: Rua dos Bacalhoeiros, 4 - 1100-070 Lisboa
- Tel: 218823990 - Fax: 218823997
- E-mail: luis.ribeiro@gastao.eu

João Pereira Cabral

- Cartório: Alameda dos Oceanos, 41, K21, Parque das Nações - 1990-207 Lisboa
- Tel: 213150970 - Fax: 213531352
- E-mail: jcabral@inventacom
- Web: www.inventa.pt

João Francisco Sá

- Cartório: Alameda dos Oceanos, 41, K21, Parque das Nações - 1990-207 Lisboa
- Tel: 213150970 - Fax: 213531352
- E-mail: jfsa@inventacom
- Web: www.inventa.pt

Sousa Ribeiro

- Cartório: Av. Álvares Cabral, n.º 47, 1.º andar - 1250-015 Lisboa
- Tel: 213806530 - Fax: 213806531
- E-mail: sousaribeiro-46899p@adv.oa.pt

Evangelino Marques Ribeiro

- Cartório: Avenida Luísa Todi, nº 33 - 1º B - 2900-460 Setúbal
- Tel: 265228685 e 932573091 - Fax: 265228637
- E-mail: marquesribeiro@marquesmarcas.com
- Web: www.marquesmarcas.com

Diogo Xavier Santos

- Cartório: Rua Castilho, 167, 2º Andar - 1070-050 Lisboa
- Tel: 217801963 e 912628247 - Fax: 217975813
- E-mail: dxs@sgcr.pt
- Web: www.sgcr.pt

Saulo Chanoca

- Cartório: Rua Artilharia Um, nº 51, Páteo Bagatela, Edifício 1, 4º Andar - 1250-137 Lisboa
- Tel: 211554330 e 935274353
- E-mail: schanoca@bas.pt

Lígia Gata

- Cartório: Av. Dr. Mário Moutinho, Lt 1519, 7º Esq. - 1400-136 Lisboa
- Tel: 213011684
- E-mail: ligiagata007@gmail.com
- Web: www.megaingenium.eu

Manuel Bastos Moniz Pereira

- Cartório: Rua dos Bacalhoeiros 4, 1100-070 Lisboa
- Tel: 218823990 - Fax: 218823997
- E-mail: manuel.pereira@gastao.eu
- Web: www.gastao.eu

Ana Neves

- Cartório: Estrada da Algazarra, nº 43, 6º B, 2810-015 Feijó
- Tel: 936256546
- E-mail: anaisabelneves@gmail.com

Ana Plácido Martins

- Cartório: Infante D. Henrique, n.º 38 - 4.º Esq. Trs., 4400-257 Vila Nova de Gaia
- Tel: 964529585
- E-mail: anamartins.adv@outlook.com

André Sarmento

- Cartório: Rua Damião de Góis, nº 56, 4º Andar, apt. 43, 4050-221 Porto
- Tel: 223 751 032
- E-mail: andrevsarmento@gmail.com

Miguel Vaz Serra

- Cartório: Avenida 5 de outubro, nº 146, 7º Andar, 1050-061 Lisboa
- Tel: 917169727- Fax: 213422446
- E-mail: miguel.vazserra@agcunhaferreira.pt

Leila Teixeira

- Cartório: Rua 19, 231, 1º Andar, 4500-256 Espinho
- Tel: 935595149
- E-mail: lt@fredericomendes.pt

Cristina de Castro

- Cartório: Rua António Sérgio, 49 - 3º Esq., 6300-665 Guarda
- Tel: 965028903
- E-mail: cristinacastro@ipg.pt

Mariana Belo de Oliveira

- Cartório: Rua Domingos Ferreira Pinto Basto, nº 45, 3830-176 Ílhavo - Aveiro
- Tel: 914913442
- E-mail: marianabelooliveira@gmail.com

Natacha Batista

- Cartório: Rua Frei António das Chagas, nº 33, 1º Esq., 2900-092 Setúbal
- Tel: 916187637
- E-mail: anatachabatista@gmail.com

Raquel Antunes

- Cartório: Rua Vitor Cordon, 14 – 1249-103 LISBOA
- Tel.: 21 3475020
- E-mail: raquelantunes@jpcruz.pt
- Web: www. jpereiradacruz.pt

Sofia Rebelo Ladeira

- Cartório: Rua Ana de Castro Osório, nº 4 - 5º B– 1500-039 LISBOA
- Tel.: 969267585
- E-mail: ladeira.sofia@gmail.com

Adriana Esteves

- Cartório: Av. Casal Ribeiro, 50 - 3º andar– 1000-093 Lisboa
- Tel.: 213815050 – Fax: 212831150
- E-mail: aesteves@clarkemodet.com.pt

Cláudia Tomás Pedro

- Cartório: Rua David Mourão Ferreira, nº5 - lote 3/4 - 4ºesq.– 2650-050 Amadora
- Tel.: 214946866 Tlm: 966478360
- E-mail: claudiatomaspedro@gmail.com

Diana Pereira

- Cartório: Alameda dos Oceanos, 41, K21, Parque das Nações– 1990-207 Lisboa
- Tel.: 213150970/1 – Fax: 213531352
- E-mail: dpereira@inventacom.com

Inês Sequeira

- Cartório: Alameda dos Oceanos, 41, K21, Parque das Nações– 1990-207 Lisboa
- Tel.: 918860596
- E-mail: isequiera@inventacom.com

Joel David Rodrigues

- Cartório: Alameda dos Oceanos, 41, K21, Parque das Nações– 1990-207 Lisboa
- Tel.: 213150970
- E-mail: jrodrigues@inventacom.com

Inês Guerra

- Cartório: Rua Castilho, 167 - 2º– 1070-050 Lisboa
- Tel.: 217801963 Tlm: 933625901
- E-mail: mig@sgcr.pt

Luísa Azevedo Soares Rodrigues

- Cartório: Rua António da Silveira, 131– 2765-300 Estoril
- Tel.: 914431158
- E-mail: marialuisa.rodrigues@gmail.com

Marina Ciriani

- Cartório: Rua Dr. Rafael Duque, nº21 - 3ºdrt – 1500-249 Lisboa
- Tel.: 935933071
- E-mail: ciriani.marinar@gmail.com

Miguel Bibe

- Cartório: Alameda dos Oceanos, 41, K21, Parque das Nações– 1990-207 Lisboa
- Tel.: 918759849
- E-mail: mbibe@inventia.com

Tiago Andrade

- Cartório: Rua Vitor Cordon, 10-A – 1200-442 Lisboa
- Tel.: 213475020
- E-mail: tiagoandrade@jpcruz.pt
- Web: www.jpereiradacruz.pt

PROCURADORES AUTORIZADOS

(Os Procuradores Autorizados são pessoas singulares que, não sendo Agentes Oficiais da Propriedade Industrial, podem praticar actos e termos do processo, juntando, para o efeito, procuração simples e com poderes especiais para cada processo)

Artur Almeida Pinto Furtado da Luz

- Cartório: Rua da Madalena, 214 – 4º – 1100-325 LISBOA
- Tel.: 21 8870657 – Fax: 21 8879714
- E-mail: abpatentiena@mail.telepac.pt

Carlos António dos Santos Rodrigues

- Cartório: Rua da Madalena, 214 – 4º – 1100-325 LISBOA
- Tel.: 21 8870657 – Fax: 21 8879714
- E-mail: abpatentiena@mail.telepac.pt

Ruy Pelayo de Sousa

- Cartório: Rua de Sá da Bandeira, 706 – 6º Dtº. – 4000-432 PORTO
- Tel.: 22 2046120 (3 linhas) – Fax: 22 2080728
- E-mail: geral@arlindodesousa.pt

Carmen Ferreira Furtado da Luz de Oliveira e Silva

- Cartório: Rua Sousa Martins, N.º 10 - 7º – 1050-218 LISBOA
- Tel.: 21 3876961 – Fax: 21 3877596
- E-mail: furtado.marcas@netcabo.pt

Luís Reinaldo de Oliveira e Silva

- Cartório: Rua Maria Pia, 20 - 3º Dto. – 1350-208 LISBOA
- Tel.: 21 3951814 – Fax: 21 3951842
- E-mail: publamarca@iol.pt

Carlos Eugénio Reis Nobre

- Cartório: Alameda dos Oceanos, 41K-21, Parque das Nações – 1990-207 LISBOA
- Tel.: 213 150 970 - Fax: 213 531 352
- E-mail: portugal@inventa.com
- Web: www.inventa.pt

Maria Margarida Gomes Sanches Nunes

- Cartório: Av. António José Gomes, 60 - B - 1º E, Apartado 175 – 2801-902 ALMADA
- Tel.: 21 2744129 e 21 2768069 – Fax: 21 2740012
- E-mail: guimarque@guimarque.pt

José Roger Pimenta Rodrigues

- Cartório: Praça Francisco Sá Carneiro, 3 – 4º - Apartado 2874 – 1000-159 LISBOA CODEX
- Tel. 21 8461705 – Fax 21 8478686