

# BOLETIM DA PROPRIEDADE INDUSTRIAL

Nº 2022/06/01 (107/2022) *1 de junho de 2022*

## Sumário

Aviso.....	3
Códigos .....	3
TRIBUNAIS .....	7
<b>Decisões judiciais relativas a processos de propriedade industrial</b> .....	7
A sentença do Tribunal da Propriedade Intelectual, Juiz 1, relativa ao logótipo n.º 50240, julga o recurso improcedente e recusa o registo; o acórdão do Tribunal da Relação de Lisboa, Secção da Propriedade Intelectual e da Concorrência, Regulação e Supervisão, julga improcedente a apelação e confirma a sentença recorrida, recusando o registo. ....	7
<b>PATENTES DE INVENÇÃO .....</b>	<b>35</b>
Pedidos - BBKA/1A.....	35
Concessões - FG4A.....	36
Patentes europeias vigentes em Portugal - FG4A.....	37
Recusas - FC4A .....	38
Caducidades por falta de pagamento de taxa - Patente europeia - MM4A .....	39
Caducidades por limite de vigência - MM3A .....	40
Caducidades por limite de vigência - Patente europeia - MM3A.....	41
Caducidades por limite de vigência - Patente internacional - MM3A.....	42
<b>CERTIFICADOS COMPLEMENTARES DE PROTECÇÃO .....</b>	<b>43</b>
Pedidos e avisos de concessão.....	43
Pedidos e avisos de recusa .....	44
Concessões de Prorrogação de Validade.....	45
<b>MODELOS DE UTILIDADE .....</b>	<b>46</b>
Concessões - FG4K .....	46
Recusas - FC4K.....	47
Averbamentos - PD1K, PD3K, PC1K, PC3K.....	48
<b>DESENHOS OU MODELOS .....</b>	<b>49</b>
Pedidos - BB/CA1Y.....	49
Caducidades por falta de pagamento de taxa - MM4Y .....	52
<b>REGISTO NACIONAL DE MARCAS.....</b>	<b>53</b>
Pedidos .....	53
Alteração de elementos não essenciais.....	58
Concessões .....	59
Recusas.....	61
Renovações .....	63
Caducidades por falta de pagamento de taxa .....	64
Averbamentos.....	69
Pedidos e Avisos de Deferimento de Revalidação.....	70
<b>REGISTO INTERNACIONAL DE MARCAS .....</b>	<b>71</b>
Concessões .....	71
Recusas.....	72

---

<b>REGISTO DE NOMES DE ESTABELECIMENTO</b> .....	<b>73</b>
<b>Caducidades por falta de pagamento de taxa</b> .....	<b>73</b>
<b>REGISTO DE INSÍGNIAS DE ESTABELECIMENTO</b> .....	<b>74</b>
<b>Caducidades por falta de pagamento de taxa</b> .....	<b>74</b>
<b>REGISTO DE LOGÓTIPOS</b> .....	<b>75</b>
<b>Recusas</b> .....	<b>75</b>
<b>Renovações</b> .....	<b>76</b>
<b>Caducidades por falta de pagamento de taxa</b> .....	<b>77</b>
<b>Caducidades por sentença</b> .....	<b>79</b>
<b>AGENTES OFICIAIS DE PROPRIEDADE INDUSTRIAL</b> .....	<b>80</b>
<b>PROCURADORES AUTORIZADOS</b> .....	<b>101</b>

## Aviso

À matéria publicada no presente Boletim são aplicáveis as disposições do Código da Propriedade Industrial.

## Códigos

### Códigos das rubricas (St. 17 OMPI)

Títulos de propriedade industrial:

- A — Patente de invenção.
- K — Modelo de utilidade.
- L — Modelo industrial.
- Q — Desenho industrial.
- Y — Desenho ou modelo.
- 1 — Pedido não examinado.
- 3 — Pedido examinado sem pesquisa.
- 4 — Pedido examinado com pesquisa.

Publicação:

BB — Publicação de pedidos e correspondente disponibilização dos documentos ao público, para consulta ou fornecimento de cópias, a pedido.

Oposição:

CA — Fase de oposição.

Procedimento de concessão:

- FA — Desistências.
- FC — Recusas.
- FF — Concessão provisória.
- FG — Concessão; Registo; Estatuto legal; Licenças.
- GA — Transformação de pedido de título de propriedade industrial.
- PC — Transmissão.
- PD — Mudanças de identidade/sede.
- QB — Licenças concedidas e registadas.

Correções; outros:

- HK — Retificações.
- HZ — Requerimentos indeferidos.

Caducidade dos direitos de propriedade industrial:

- MA — Renúncias.
- MM — Caducidades.

Manutenção dos direitos de propriedade industrial:

- NF — Revalidações.

Outras decisões:

RL — Despachos proferidos por sentença alterando despacho anterior.

### Lista dos Códigos INID — Identificação Numérica Internacional de Dados Bibliográficos (Normas St. 9, St. 60, St. 80 OMPI)

Patentes, Modelos de Utilidade, Certificados Complementares de Proteção, Desenhos ou Modelos:

- (11) Número de pedido.
- (19) Organismo emissor, país.
- (22) Data do pedido.
- (28) Número de objetos de um pedido múltiplo.
- (30) Data, país e número de prioridade.
- (43) Data de publicação de pedido não examinado.
- (44) Data de publicação de pedido examinado.
- (51) Classificação internacional:
  - A, U — Int. Cl. 7;
  - L, Q, Y — LOC (8).
- (54) Título em português.
- (55) Reprodução fotográfica do desenho ou modelo.
- (57) Resumo e desenho da invenção/descrição do desenho ou modelo.
  - (71) Requerente, nacionalidade, profissão, morada.
  - (72) Inventor(es)/autor(es).

Marcas, Nomes e Insígnias de Estabelecimento, Logótipos, Denominações de Origem e Indicações Geográficas, Recompensas:

- (210) Número de pedido.
- (220) Data do pedido.
- (300) Data, país e número de prioridade.
- (441) Data de publicação do pedido não examinado.
- (442) Data de publicação do pedido examinado.
- (511) Lista de produtos ou serviços segundo a Classificação Internacional de Nice [NCL (8)].
- (512) Classificação Nacional e/ou lista de produtos ou serviços.
  - (531) Descrição dos elementos figurativos das marcas segundo a Classificação Internacional de Viena [CFE (5)].
  - (540) Reprodução do sinal.
  - (550) Indicação do tipo de marca
  - (551) Indicação de que a marca é coletiva, de certificação ou de associação.
  - (561) Transliteração da marca.
  - (566) Tradução da marca ou das palavras nela contidas.
  - (591) Informações de cores reivindicadas.
  - (730) Nome do requerente, nacionalidade, profissão, morada.

**Outros códigos**

MNA — Marca nacional.  
 MCA — Marca Coletiva.  
 MCC — Marca de Certificação ou de Garantia.  
 NOM — Nome de estabelecimento.  
 INS — Insígnia de estabelecimento.  
 LOG — Logótipo.  
 DNO — Denominação de Origem Nacional.  
 DOI — Denominação de Origem Internacional.  
 IGR — Indicação Geográfica.  
 RCS — Recompensa.

**Lista alfabética dos códigos de países,  
 organizações intergovernamentais  
 e outras entidades  
 (Norma St. 3 OMPI)**

AD — Andorra.  
 AE — Emirados Árabes Unidos.  
 AF — Afeganistão.  
 AG — Antígua e Barbuda.  
 AI — Anguila.  
 AL — Albânia.  
 AM — Arménia.  
 AN — Antilhas Holandesas.  
 AO — Angola.  
 AP — ARIPO — Organização Regional Africana da Propriedade Industrial.  
 AR — Argentina.  
 AT — Áustria.  
 AU — Austrália.  
 AW — Aruba.  
 AZ — Azerbaijão.  
 BA — Bósnia-Herzegovina.  
 BB — Barbados.  
 BD — Bangladesh.  
 BE — Bélgica.  
 BF — Burquina Faso.  
 BG — Bulgária.  
 BH — Barém.  
 BI — Burundi.  
 BJ — Benin.  
 BM — Bermudas.  
 BN — Brunei Darussalam.  
 BO — Bolívia.  
 BOIP — *Office* da Propriedade Intelectual do Benelux.  
 BR — Brasil.  
 BS — Baamas.  
 BT — Butão.  
 BV — Ilha Bouvet.  
 BW — Botswana.  
 BY — Bielo-Rússia.  
 BZ — Belize.  
 CA — Canadá.  
 CD — República Democrática do Congo.  
 CF — República Centro-Africana.  
 CG — Congo.

CH — Suíça.  
 CI — Costa do Marfim.  
 CK — Ilhas Cook.  
 CL — Chile.  
 CM — Camarões.  
 CN — China.  
 CO — Colômbia.  
 CR — Costa Rica.  
 CU — Cuba.  
 CV — Cabo Verde.  
 CY — Chipre.  
 CZ — República Checa.  
 DE — Alemanha.  
 DJ — Djibuti.  
 DK — Dinamarca.  
 DM — Dominica.  
 DO — República Dominicana.  
 DZ — Argélia.  
 EA — EAPO — Organização Euro-Asiática de Patentes.  
 EC — Equador.  
 EE — Estónia.  
 EG — Egipto.  
 EH — Sara Ocidental.  
 EM — EUIPO — Instituto da Propriedade Intelectual da União Europeia.  
 EP — IEP — Instituto Europeu de Patentes.  
 ER — Eritreia.  
 ES — Espanha.  
 ET — Etiópia.  
 FI — Finlândia.  
 FJ — Fiji.  
 FK — Ilhas Malvinas.  
 FO — Ilhas Faroé.  
 FR — França.  
 GA — Gabão.  
 GB — Reino Unido.  
 GC — Instituto de Patentes do Conselho de Cooperação dos Estados Árabes do Golfo (GCC).  
 GD — Granada.  
 GE — Geórgia.  
 GG — Guernsey.  
 GH — Gana.  
 GI — Gibraltar.  
 GL — Gronelândia.  
 GM — Gâmbia.  
 GN — Guiné.  
 GQ — Guiné Equatorial.  
 GR — Grécia.  
 GS — Geórgia do Sul e as ilhas Sandwich do Sul.  
 GT — Guatemala.  
 GW — Guiné-Bissau.  
 GY — Guiana.  
 HK — Hong-Kong/China.  
 HN — Honduras.  
 HR — Croácia.  
 HT — Haiti.  
 HU — Hungria.  
 IB — Secretaria Internacional da Organização Mundial da Propriedade Intelectual (OMPI).  
 ID — Indonésia.  
 IE — Irlanda.

IL — Israel.	NZ — Nova Zelândia.
IM — Ilha de Man.	OA — OAPI — Organização Africana da Propriedade Intelectual.
IN — Índia.	OM — Omã.
IQ — Iraque.	PA — Panamá.
IR — República Islâmica do Irão.	PE — Peru.
IS — Islândia.	PG — Papua Nova Guiné.
IT — Itália.	PH — Filipinas.
JE — Jersey.	PK — Paquistão.
JM — Jamaica.	PL — Polónia.
JO — Jordânia.	PT — Portugal.
JP — Japão.	PW — Palau.
KE — Quênia.	PY — Paraguai.
KG — Quirguistão.	QA — Quatar.
KH — Camboja.	QZ — Instituto Comunitário de Variedades Vegetais (CPVO).
KI — Quiribáti.	RO — Roménia.
KM — Comores.	RS — Sérvia.
KN — S. Kitts e Nevis.	RU — Federação Russa.
KP — República Popular Democrática da Coreia.	RW — Ruanda.
KR — República da Coreia.	SA — Arábia Saudita.
KW — Koweit.	SB — Ilhas Salomão.
KY — Ilhas Caimão.	SC — Seychelles.
KZ — Cazaquistão.	SD — Sudão.
LA — República Popular Democrática do Laos.	SE — Suécia.
LB — Líbano.	SG — Singapura.
LC — Santa Lúcia.	SH — Santa Helena.
LI — Listenstaina.	SI — Eslovénia.
LK — Sri Lanka.	SK — Eslováquia.
LR — Libéria.	SL — Serra Leoa.
LS — Lesoto.	SM — São Marinho.
LT — Lituânia.	SN — Senegal.
LU — Luxemburgo.	SO — Somália.
LV — Letónia.	SR — Suriname.
LY — Líbia.	ST — São Tomé e Príncipe.
MA — Marrocos.	SV — El Salvador.
MC — Mónaco.	SY — República Árabe da Síria.
MD — República da Moldávia.	SZ — Suazilândia.
ME — Montenegro.	TC — Ilhas Turcas e Caicos.
MG — Madagáscar.	TD — Chade.
MK — Ex-República Jugoslava da Macedónia.	TG — Togo.
ML — Mali.	TH — Tailândia.
MM — Myanmar (Birmânia).	TJ — Tajiquistão.
MN — Mongólia.	TL — Timor-Leste.
MO — Macau.	TM — Turquemenistão.
MP — Ilhas Marianas do Norte.	TN — Tunísia.
MR — Mauritânia.	TO — Tonga.
MS — Montserrat.	TR — Turquia.
MT — Malta.	TT — Trinidad e Tobago.
MU — Maurícias.	TV — Tuvalu.
MV — Ilhas Maldivas.	TW — Taiwan/China.
MW — Malavi.	TZ — República Unida da Tanzânia.
MX — México.	UA — Ucrânia.
MY — Malásia.	UG — Uganda.
MZ — Moçambique.	US — Estados Unidos da América.
NA — Namíbia.	UY — Uruguai.
NE — Níger.	UZ — Uzbequistão.
NG — Nigéria.	VA — Vaticano.
NI — Nicarágua.	VC — São Vicente e Granadinas.
NL — Holanda.	VE — Venezuela.
NO — Noruega.	VG — Ilhas Virgens (GB).
NP — Nepal.	VN — Vietname.
NPI — Instituto Nórdico de Patentes.	
NR — Nauru.	

VU — Vanuatu.  
WO — OMPI — Organização Mundial da  
Propriedade Intelectual.  
WS — Samoa.  
YE — Iémen.  
YU — Jugoslávia. (1)  
ZA — África do Sul.  
ZM — Zâmbia.  
ZW — Zimbabwe.

(1) O código YU foi retirado da lista, em Novembro de 2006. Até essa data identifica a ex-Jugoslávia, a Sérvia e o Montenegro.

## TRIBUNAIS

### Decisões judiciais relativas a processos de propriedade industrial

**A sentença do Tribunal da Propriedade Intelectual, Juiz 1, relativa ao logótipo n.º 50240, julga o recurso improcedente e recusa o registo; o acórdão do Tribunal da Relação de Lisboa, Secção da Propriedade Intelectual e da Concorrência, Regulação e Supervisão, julga improcedente a apelação e confirma a sentença recorrida, recusando o registo.**



Processo: 574/20.0YHLSB  
Referência: 443575

**Lisboa - Tribunal da Propriedade Intelectual**  
**Juízo da Propriedade Intelectual - Juiz 1**  
Rua Marquês da Fronteira - Palácio da Justiça  
1098-001 Lisboa  
Telef: 213846400 Fax: 211373576 Mail: tribunal.p.intelectual@tribunais.org.pt

#### Recurso de Propriedade Industrial

#### SENTENÇA

##### 1. Relatório

**Recorrente: PROESBOÇO – DESIGN E PUBLICIDADE, LDA.**

**Recorrido/a: VEFA TRAVEL - VIAGENS E TURISMO, UNIPessoal  
LDA.**

Foi interposto recurso do despacho do Senhor Diretor do Instituto Nacional da Propriedade Industrial (INPI), proferida por subdelegação de competências do Conselho Diretivo, do mesmo Instituto, que recusou o pedido registo do logótipo n.º 50240, correspondente ao sinal:



A recorrente alegou, em síntese, que foi a recorrente que elaborou o logótipo, objeto da lide, no ano de 2017, tendo este sinal sido registado pela requerida, como marca, sem o consentimento da recorrente, em finais de 2019. Alegou ainda que o que pretende é registar um logótipo, sendo que este é autónomo da marca e com ela não contende. Alegou que é o autor da marca e que por isso, a conduta da requerida viola os seus direitos de autor e constitui crime de usurpação.

Foi dado cumprimento ao disposto no artigo 42.º do Código da Propriedade Industrial, aprovado pelo Decreto-Lei n.º 110/2018, de 10/12.



Processo: 574/20.0YHLSB  
Referência: 443575

**Lisboa - Tribunal da Propriedade Intelectual**  
**Juizo da Propriedade Intelectual - Juiz 1**

Rua Marquês da Fronteira - Palácio da Justiça  
1098-001 Lisboa  
Telef: 213846400 Fax: 211373576 Mail: tribunal.p.intelectual@tribunais.org.pt

**Recurso de Propriedade Industrial**

Foi citada a parte contrária, que apresentou contra-alegações, pugnando pela manutenção do despacho do INPI.

**2. Questões a decidir**

Em face das posições assumidas nestes autos, quer pelo Instituto Nacional da Propriedade Industrial, quer por recorrente e recorrida, a questão a decidir é a de saber se existe imitação da marca da recorrente/recorrida pelo logótipo da requerente.

**3. Saneamento**

O Tribunal é competente.

O processo é o próprio e não existem nulidades que o invalidem.

As partes têm personalidade e capacidade judiciárias e são legítimas.

Não existem outras exceções ou questões prévias de que cumpra conhecer e que obstem ao conhecimento do mérito da causa.

**4. Fundamentação**

**4.1. Fundamentação de facto**

**4.1.2. Factos provados**





Processo: 574/20.0YHLSB  
Referência: 443575

**Lisboa - Tribunal da Propriedade Intelectual**  
**Juizo da Propriedade Intelectual - Juiz 1**

Rua Marquês da Fronteira - Palácio da Justiça  
1098-001 Lisboa  
Telef: 213846400 Fax: 211373576 Mail: tribunal.p.intelectual@tribunais.org.pt

**Recurso de Propriedade Industrial**

Com relevância para a decisão do presente recurso, na sequência da análise da prova documental, resultam provados os seguintes factos (não será feita referência a matéria conclusiva ou de direito, ou a factos não relevantes para esta decisão):

- a) Por despacho de 2/10/2020, o Senhor Diretor do Departamento de Marcas e Desenhos ou Modelos do INPI, por subdelegação de competências do Conselho Diretivo, recusou/concedeu o registo do logótipo n.º 50240, correspondente ao



sinal , pedido em 30/3/2020 - Cfr. teor da decisão constante do processo de registo, remetido aos autos pelo Instituto Nacional da Propriedade Industrial;

- b) O logótipo em causa visa assinalar os seguintes produtos/serviços: Serviços: CAE 73110 PUBLICIDADE E MARKETING; CAE 18120 PRODUÇÃO E IMPRESSÃO GRÁFICA; CAE 93293 GESTÃO E ORGANIZAÇÃO DE EVENTOS E ACTIVIDADES DE LASER, TURÍSTICAS E ANIMAÇÃO CULTURAL E HISTÓRICA.

- c) A recorrida é titular da marca da União Europeia n.º 018126373, com o sinal



, para assinalar os serviços, entre outros, produtos na classe 39ª (“Viagens e transporte de passageiros; Agências de reservas de viagens; Serviços de viagens; Serviços de planeamento de viagens; Serviços para reservas de viagens.”) da classificação Internacional de Nice



Processo: 574/20.0YHLSB  
Referência: 443575

**Lisboa - Tribunal da Propriedade Intelectual**  
**Juizo da Propriedade Intelectual - Juiz 1**

Rua Marquês da Fronteira - Palácio da Justiça  
1098-001 Lisboa  
Telef: 213846400 Fax: 211373576 Mail: tribunal.p.intelectual@tribunais.org.pt

**Recurso de Propriedade Industrial**

**4.1.3. Factos não provados**

Com relevância para a decisão do caso em apreço não existem factos não provados.

**4.2. Fundamentação de direito**

**Da imitação**

Nos termos do artigo 281.º, n.º 1, do Código da Propriedade Industrial, o logótipo deve ser adequado a distinguir uma entidade que preste serviços ou comercialize produtos, podendo ser utilizado, nomeadamente, em estabelecimentos, anúncios, impressos ou correspondência.

Assim, o logótipo tem, tal como a marca, uma função distintiva - na sua criação deve ser observado o princípio da novidade e/ou da especialidade, a fim de que não se confunda com outro logótipo ou marca já existentes, empregues em produtos idênticos ou semelhantes. Estes princípios visam garantir a lealdade da concorrência e evitar a indução em erro de consumidores e fornecedores quanto à proveniência do bem.

Nessa medida, constitui fundamento de recusa de registo de logótipo, a reprodução de marca anteriormente registada por outrem para produtos ou serviços idênticos aos abrangidos no âmbito da atividade exercida pela entidade que se pretende distinguir – cfr. artigo 289.º, n.º 1, al. c), do Código da Propriedade Industrial.



Processo: 574/20.0YHLSB  
Referência: 443575

**Lisboa - Tribunal da Propriedade Intelectual**  
**Juízo da Propriedade Intelectual - Juiz 1**

Rua Marquês da Fronteira - Palácio da Justiça  
1098-001 Lisboa  
Telef: 213846400 Fax: 211373576 Mail: tribunal.p.intelectual@tribunais.org.pt

**Recurso de Propriedade Industrial**

Constitui ainda fundamento de recusa, a reprodução de marca anteriormente registada por outrem para produtos ou serviços afins aos abrangidos no âmbito da atividade exercida pela entidade que se pretende distinguir ou a imitação, no todo ou em parte, de marca anteriormente registada por outrem para produtos ou serviços idênticos ou afins aos abrangidos no âmbito da atividade exercida pela entidade que se pretende distinguir, se for suscetível de induzir o consumidor em erro ou confusão ou se criar o risco de associação com a marca registada – artigo 289.º n.º 1, al. d), do Código da Propriedade Industrial.

O conceito de imitação é densificado pelo artigo 289.º, n.º 1, al. d), do Código da Propriedade Industrial da seguinte forma (mutatis mutandis, aplicável no confronto com logótipo):

*“a marca registada considera-se imitada ou usurpada por outra, no todo ou em parte, quando cumulativamente:*

- a) a marca registada tiver prioridade;*
- b) sejam ambas destinadas a assinalar produtos ou serviços idênticos ou afins;*
- c) tenham tal semelhança gráfica, figurativa, fonética ou outra que induza facilmente o consumidor em erro ou confusão, ou que compreenda um risco de associação com marca anteriormente registada, de forma que o consumidor não as possa distinguir senão depois de exame atento ou confronto.*



Processo: 574/20.0YHLSB  
Referência: 443575

**Lisboa - Tribunal da Propriedade Intelectual**  
**Juizo da Propriedade Intelectual - Juiz 1**

Rua Marquês da Fronteira - Palácio da Justiça  
1098-001 Lisboa  
Telef: 213846400 Fax: 211373576 Mail: tribunal.p.intelectual@tribunais.org.pt

**Recurso de Propriedade Industrial**

O primeiro requisito, de natureza puramente objetiva, e de imediata verificação, prende-se com a prioridade da marca e afere-se pelo confronto das datas da concessão ou dos pedidos dos respetivos registos.

A verificação do segundo requisito, relativo à identidade do tipo do produto/serviço, exige, não apenas a garantia de que a marca não assinala produtos da mesma classe que uma anterior, mas também produtos/serviços idênticos ou afins. Segundo refere Carlos Olavo, a afinidade entre produtos ou serviços afere-se em face do próprio objeto de direito à marca, qual seja o de distinguir a respetiva origem empresarial. Para tanto, importa atentar em múltiplos fatores, como a natureza e o tipo de necessidades visados satisfazer pelos produtos/serviços em estudo e os respetivos circuitos de distribuição dos mesmos, independentemente do número do reportório onde estão inscritos ou a classe da tabela da classificação de Nice (cfr. Propriedade Industrial, Sinais Distintivos do Comércio, Concorrência Desleal, 1997, p. 50).

Concomitantemente, a jurisprudência explicita outros critérios para concretizar o cariz impreciso do conceito de afinidade, designadamente, serem produtos/serviços concorrentes no mercado, terem a mesma finalidade ou fim, estarem numa relação de complementaridade, acessoriedade ou sucedâneos, partilharem circuitos e hábitos de distribuição, locais de fabrico ou venda e visarem o mesmo público relevante.

O terceiro requisito, relativo à suscetibilidade de induzir em confusão ou erro, traduz-se, quer na toma de um sinal por outro, quer na consideração pelo consumidor



Processo: 574/20.0YHLSB  
Referência: 443575

**Lisboa - Tribunal da Propriedade Intelectual**  
**Juizo da Propriedade Intelectual - Juiz 1**

Rua Marquês da Fronteira - Palácio da Justiça  
1098-001 Lisboa  
Telef: 213846400 Fax: 211373576 Mail: tribunal.p.intelectual@tribunais.org.pt

**Recurso de Propriedade Industrial**

da existência de uma putativa identidade de marcas/sociedades, na realidade inexistentes, com eventuais ganhos ou benefícios indevidos para a marca registanda, em desfavor da titular da marca prioritária.

No presente caso, a marca registada tem prioridade relativamente ao pedido de registo de logótipo.

A questão que a recorrente suscita, de ter sido usurpada dos seus direitos de criador da marca e de a mesma ter sido registada previamente de forma ilegítima por outrem, não podem ser conhecidas neste processo, mas deverão ser objeto de processo próprio de anulação de marca, com tais fundamentos.

Além disso, e a propósito do segundo requisito, existe afinidade clara entre as atividades de “GESTÃO E ORGANIZAÇÃO DE EVENTOS E ACTIVIDADES DE LAZER, TURÍSTICAS E ANIMAÇÃO CULTURAL E HISTÓRICA.” que o logótipo visa assinalar e os serviços assinalados pela marca registada.

Finalmente, os sinais em confronto:

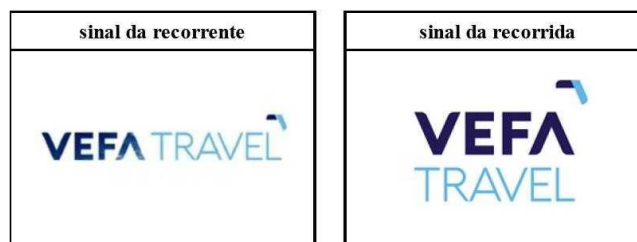

Do mero confronto visual entre os dois sinais, facilmente se constata uma fortíssima semelhança gráfica e fonética, muito suscetível de induzir o consumidor em



Processo: 574/20.0YHLSB  
Referência: 443575

**Lisboa - Tribunal da Propriedade Intelectual**  
**Juizo da Propriedade Intelectual - Juiz 1**

Rua Marquês da Fronteira - Palácio da Justiça  
1098-001 Lisboa  
Telef: 213846400 Fax: 211373576 Mail: tribunal.p.intelectual@tribunais.org.pt

**Recurso de Propriedade Industrial**

erro ou confusão, uma vez que, concordando-se com o que diz o Instituto Nacional da Propriedade Industrial, se verifica que o logótipo da recorrente “reproduz integralmente a marca prioritária, quer os elementos figurativos como o tipo de letra e a cor utilizada quer o elemento verbal “VEFA TRAVEL”.

Assim, não existem dúvidas de que a introdução de ambos os sinais será suscetível de induzir o consumidor em forte risco de confusão, levando-o a crer que assinalam ambos serviços da mesma entidade, estando, pois, verificado o motivo de recusa a que alude o artigo 289.º, n.º 1, al. d), do Código da Propriedade Industrial.

Assim, o recurso deve improceder.

**5. Decisão**

Pelo exposto, julgo improcedente o recurso interposto por **PROESBOÇO – DESIGN E PUBLICIDADE, LDA.**

\*

Custas pela recorrente.

\*

Valor da causa: 30.000,01 euros (artigo 303º, nº 1, do CPC).

Registe, notifique e, após trânsito, comunique ao Instituto Nacional da Propriedade Industrial.



Processo: 574/20.0YHLSB.L1  
Referência: 18249371

**Tribunal da Relação de Lisboa**  
Secção da Propriedade Intelectual e da Concorrência, Regulação e Supervisão

**Apelações em processo comum e especial (2013)**

Processo n.º 574/20.0YHLSB.L1 - Apelação

Tribunal recorrido: Tribunal da Propriedade Intelectual

Recorrentes: PROESBOÇO – DESIGN E PUBLICIDADE, LDA

Recorridos: VEFA TRAVEL - VIAGENS E TURISMO, UNIPESSOAL, LDA

\*

Sumário: A criação intelectual de uma obra não confere ao seu autor um direito de propriedade industrial.

\*

**Acordam na Secção da Propriedade Intelectual, Concorrência, Regulação e Supervisão do Tribunal da Relação de Lisboa:**

**I. Relatório**

A **PROESBOÇO – DESIGN E PUBLICIDADE, LDA** apresentou recurso judicial no Tribunal da Propriedade Intelectual de Lisboa da decisão do Instituto Nacional da Propriedade Industrial (INPI) de recusar o registo do logótipo n.º 50240

**VEFA TRAVEL**

com fundamento em imitação da marca da União Europeia n.º 018126373, titularidade de VEFA TRAVEL - VIAGENS E TURISMO, UNIPESSOAL LDA.

Foi proferida sentença julgando improcedente o recurso.



Processo: 574/20.0YHLSB.L1  
Referência: 18249371

**Tribunal da Relação de Lisboa**  
**Secção da Propriedade Intelectual e da Concorrência, Regulação e Supervisão**

**Apelações em processo comum e especial (2013)**

**Inconformada com a sentença dela apelou a Recorrente, formulando as seguintes conclusões:**

I - O que se encontra em causa nos presentes autos é a suposta existência de uma imitação de um direito anteriormente constituído: a marca da União Europeia n.º 018126373, da titularidade de VEFA TRAVEL - VIAGENS E TURISMO, UNIPessoal LDA., nos termos da alínea d) do artigo 289.º do Código da Propriedade Industrial, doravante designado por CPI. Sendo que neste sentido e tendo sempre em vista a realização da justiça, a Recorrente tem procurado incessantemente exercer os seus direitos e interesses legalmente protegidos que se encontram previstos na nossa Constituição e que a justiça lhe tem negado de forma contínua.

II - O presente Recurso versa, portanto, na conclusão pela imitação da marca VEFA TRAVEL pelo logótipo da Recorrente e pela verificação da usurpação e conseqüentemente a má fé contratual por parte da marca supra mencionada, pela apropriação ilegítima da autoria criativa do logótipo da Recorrente.

III - A Recorrente procedeu à criação gráfica e tem mais que provas de que elaborou o logótipo em momento muito anterior ao registo efetuado da marca VEFA TRAVEL, e por isso requer a vossas excelências que analisem com o devido cuidado o caso sub judice, uma vez que a Recorrente não merece ser penalizada por não ter registado de imediato a sua criação.

IV - A Recorrente na qualidade de autora criativa, elaborou o logótipo, objeto da lide, no ano de 2017, tendo este sido registado por uma outra empresa sem o consentimento da Recorrente em finais de 2019. Essa empresa, VEFA TRAVEL - VIAGENS E TURISMO, UNIPessoal LDA., efetuou assim um registo e uso de logótipo indevido.

V - A supra referida empresa VEFA LDA., valendo-se do princípio da prioridade do registo acabou por de forma inválida usurpar o logótipo aqui em causa.





Processo: 574/20.0YHLSB.L1  
Referência: 18249371

**Tribunal da Relação de Lisboa**  
**Secção da Propriedade Intelectual e da Concorrência, Regulação e Supervisão**

**Apelações em processo comum e especial (2013)**

VI - A Recorrente, na pessoa do seu legal representante F [REDACTED] elaborou o logótipo através de um pedido que lhe foi efetuado no decorrer do exercício das suas funções profissionais enquanto sócio gerente e criativo da ProEsboço – Design e Publicidade, Lda., sendo por isso um trabalho da sua autoria e por isso da propriedade tanto do seu legal representante, como da própria empresa.

VII - Crucial é também de mencionar que a Recorrente não vendeu, nem transmitiu os direitos de propriedade inerentes ao presente trabalho, da elaboração do logótipo, à empresa VEFA LDA.

VIII - Por outras palavras o que se encontra em causa no presente recurso são os direitos de autor e os direitos conexos à criação de um logótipo, e não de uma marca.

IX - Assim, a Recorrente, na pessoa do seu legal representante F [REDACTED], é de facto a verdadeira e única criadora e autora do logótipo aqui em causa, com toda a naturalidade e legitimidade, havendo provas (troca de correio eletrónico) da dita criação do logótipo no princípio do ano de 2017, data anterior ao registo efetuado pela empresa VEFA LDA, que foi em finais de 2019.

X - Como está claro e evidente, e face à prova apresentada, a Recorrente é de facto a autora criativa do logótipo aqui em causa.

XI - Facto relevante e OMITIDO pela sociedade VEFA TRAVEL – VIAGENS E TURISMO, UNIPessoal, LDA., aquando do seu pedido de registo de marca, sendo que tal transparece claramente má fé da parte da mesma.

XII - A marca registada de má fé encontra-se prevista no artigo 231º, nº6 do Código de Propriedade Industrial, doravante denominado por CPI, onde resulta claramente deste preceito que houve uma intenção por parte da empresa anteriormente referida em registar a marca VEFA TRAVEL com essa má-fé, com o objetivo de prejudicar a Recorrente impedindo-a assim de registar o seu logótipo.



Processo: 574/20.0YHLSB.L1  
Referência: 18249371

**Tribunal da Relação de Lisboa**  
**Secção da Propriedade Intelectual e da Concorrência, Regulação e Supervisão**

**Apelações em processo comum e especial (2013)**

XIII - O uso do logótipo indevidamente por parte da empresa VEFA LDA. constitui para além do mais, uma violação do Princípio da Novidade, consagrado no artigo 176º do CPI.

XIV - Como é de conhecimento público, e por isso igualmente da Recorrente, é imposto o registo para os actos registáveis. Este é meramente declarativo, isto é, tem natureza declarativa. No direito civil o registo não dá direitos, apenas os conserva. A função do registo é assim dar publicidade à propriedade do bem, que é uma presunção iuris tantum e, por isso, ilidível. O registo é condição de oponibilidade do acto em relação a todos os terceiros, já que o direito de propriedade adquirido e não registado não é oponível face a terceiros, mas apenas entre as partes.

XV - Portanto, no caso em apreço o direito da Recorrente apenas é oponível face à entidade VEFA, LDA.

XVI - O que ficou apurado anteriormente foi que pelo facto de a Recorrente não ter registado primeiramente o logótipo face à supra referida entidade, esta (a Recorrente) em termos de eficácia registral, não poderia ser considerada proprietária do supra - referido logótipo.

XVII - Torna-se imperativo também referenciar novamente que a sentença de que se recorre, a par com o despacho anteriormente recorrido, confunde conceitos, desde logo, porque fala em marca, quando o que está em causa é o logótipo. Ora, o conceito de marca difere do de logótipo.

XVIII - A marca pode ser constituída por um sinal ou conjunto de sinais suscetíveis de representação gráfica, nomeadamente palavras, incluindo nomes de pessoas, desenhos, letras, números, sons, a forma do produto ou a respectiva embalagem, que sejam adequados a distinguir os produtos ou serviços de uma empresa dos de outras empresas. Pode igualmente ser constituída por frases publicitárias para produtos ou serviços a que respeitem, independentemente do direito de autor, desde que possuam carácter distintivo.



Processo: 574/20.0YHLSB.L1  
Referência: 18249371

**Tribunal da Relação de Lisboa**  
**Secção da Propriedade Intelectual e da Concorrência, Regulação e Supervisão**

**Apelações em processo comum e especial (2013)**

XIX - Já a função do logótipo é a de referenciar qualquer produto e/ou entidade que preste serviços ou ofereça serviços em que se deseje assinalar e distinguir, através de uma composição constituída por letras, associadas ou não a figuras ou desenhos, de outras entidades que prestem serviços ou ofereçam produtos semelhantes.

XX - Não obstante se aplique aos logótipos o regime jurídico relativo aos nomes e insígnias do estabelecimento, o seu registo e uso é completamente autónomo daqueles, podendo registar-se e usar-se cumulativamente. O Logótipo identifica ou referencia o produto e/ou entidade individual ou colectiva que dele é titular.

XXI - O registo do Logótipo é autónomo de um nome, de uma insígnia, de uma marca.

XXII - Portanto, o que a Recorrente pretende desde sempre é o registo do logótipo e não o registo de uma marca, o que são coisas distintas e por isso não passíveis de confusão, tal que ocorreu por parte do Instituto Nacional da Propriedade Industrial, vulgo INPI.

XXIII - Questionamos também novamente como é que o Recorrido, o Instituto Nacional da Propriedade Industrial (INPI), permite a aprovação da marca VEFA TRAVEL, registada em 22.01.2020, e que o Recorrido entende que essa mesma marca tem uma forte semelhança verbal e fonética, e facilmente induz a confundibilidade, uma vez que já existia a marca europeia registada com a designação VEFA, de um grupo empresarial turco desde 21/11/2013.

XXIV - Não entendemos assim como foi possível registar esta marca europeia nº 018126373 por parte da VEFA, LDA., em 2019.

XXV - O Recorrido como resposta à nossa questão alegou que o estudo de uma marca da União Europeia é da expressa e exclusiva responsabilidade do organismo competente para o efeito, designadamente o EUIPO - Instituto da Propriedade Intelectual da União Europeia, não cabendo assim ao Recorrido, qualquer tipo de interferência neste processo.



Processo: 574/20.0YHLSB.L1  
Referência: 18249371

**Tribunal da Relação de Lisboa**  
**Secção da Propriedade Intelectual e da Concorrência, Regulação e Supervisão**

**Apelações em processo comum e especial (2013)**

XXVI - No entanto, o Recorrido é detentor de validade e legitimidade por toda a Europa.

XXVII - O articulado anterior remete-nos assim para o artigo 8º da Constituição da República Portuguesa, doravante designada por CRP, mais especificamente para o seu nº 1, que preceitua o seguinte:

"1. As normas e os princípios de direito internacional geral ou comum fazem parte integrante do direito português."

XXVIII - Logo, conclui-se e espera-se uma completa sintonia entre o direito internacional e o nacional, neste caso entre o EUIPO e o Recorrido, não se admitindo qualquer tipo de hierarquia ou supremacia entre eles, estando-se assim perante uma cláusula de recepção automática.

XXIX - Em síntese, o Recorrido nunca poderia descartar a sua quota parte de responsabilidade no processo uma vez que o mesmo tem efetivamente legitimidade e validade por toda a Europa pela imposição que a cláusula de recepção automática coloca no nosso ordenamento jurídico.

XXX - Ainda relativamente a este ponto, torna-se imperativo referir o artigo 235º do CPI que nos diz o seguinte:

"Sem prejuízo do disposto no artigo anterior, o pedido de registo é igualmente recusado se a marca, ainda que destinada a produtos ou serviços sem identidade ou afinidade, constituir tradução, ou for igual ou semelhante, a uma marca anterior registada que goze de prestígio em Portugal ou na União Europeia, se for marca da União Europeia, e sempre que o uso da marca posterior procure tirar partido indevido do carácter distintivo ou do prestígio da marca, ou possa prejudicá-los."

XXXI - Face ao exposto podemos desde logo concluir que no caso em apreço se encontram presentes fundamentos suficientes que podem conduzir à recusa do registo ou à



Processo: 574/20.0YHLSB.L1  
Referência: 18249371

**Tribunal da Relação de Lisboa**  
**Secção da Propriedade Intelectual e da Concorrência, Regulação e Supervisão**

**Apelações em processo comum e especial (2013)**

anulação do mesmo relativamente à marca apresentada pela empresa VEFA LDA., mormente pelo registo de um direito autoral que não pertencia à mesma, pela violação de regras de ordem pública, pela concorrência desleal e pelo facto de o pedido do registo ter sido efetuado de má fé como resultado de uma apropriação ilegítima por parte da supra referenciada entidade, fruto da usurpação do logótipo da autoria criativa da Recorrente e não da VEFA TRAVEL - VIAGENS E TURISMO, UNIPessoal LDA.

XXXII - Questionamos assim como é que o Recorrido dotado de todos os factores em evidência, nada fez para corrigir a situação, na medida em que não havendo qualquer tipo de hierarquia ou supremacia entre o EUIPO e o Recorrido, como pode ter a VEFA TRAVEL registado a sua alegada marca existindo já desde 21/11/2013 a marca VEFA pertença de um grupo empresarial turco registada à data. ESTAREMOS NÓS PERANTE CRITÉRIOS DÍSPARES???

XXXIII - A não ser que para o Recorrido o registo de marcas ou logótipos seja uma "corrida para ver quem chega primeiro".

XXXIV - Seguindo este raciocínio lógico não vemos portanto a utilidade do organismo INPI, o Recorrido, uma vez que na óptica deste último estes não têm validade e legitimidade por toda a Europa, o que significa que de nada vale registar as marcas ou logótipos através deste organismo, dado que os titulares destes direitos autorais não são devidamente protegidos, logo seria mais viável registar pelo EUIPO dado que só por esse organismo temos 100% de certeza de que não existe nenhum outro título de propriedade industrial com a mesma denominação ou características na União Europeia.

XXXV - Frisamos novamente que a Recorrente pretende registar o Logótipo e não a Marca conforme a definição legal dos mesmos no site do Recorrido.

XXXVI - A Recorrente, promoveu o registo do Logótipo aqui em causa, com toda a naturalidade e LEGITIMIDADE como autora criativa do mesmo.



Processo: 574/20.0YHLSB.L1  
Referência: 18249371

**Tribunal da Relação de Lisboa**  
**Secção da Propriedade Intelectual e da Concorrência, Regulação e Supervisão**

**Apelações em processo comum e especial (2013)**

XXXVII - Tal como se disse acima, o registo do Logótipo é autónomo de um nome, de uma insígnia, de uma marca.

XXXVIII - E, constituiria, até, em última análise, um abuso de direito, na medida em que alguém que não cria determinada coisa, APODERA-SE do trabalho criativo de outrem.

XXXIX - Neste seguimento, e de acordo com o artigo 327º do CPI, sob a epígrafe "Registo Obtido ou Mantido com Abuso de Direito" : " É punido com pena de prisão até 3 anos ou com pena de multa até 360 dias quem requerer, obtiver ou mantiver em vigor, em seu nome ou no de terceiro, registo de marca, de nome, de insígnia ou de logótipo que constitua reprodução ou imitação de marca ou nome comercial pertencentes a nacional de qualquer país da União, independentemente de, no nosso país, gozar da prioridade estabelecida no artigo 12.º, com a finalidade comprovada de constranger essa pessoa a uma disposição patrimonial que acarrete para ela um prejuízo ou para dela obter uma ilegítima vantagem económica."

XL - Este é um crime praticado quer por acção quer por omissão. Preenche o tipo "quem requerer, obtiver ou mantiver em vigor". Todavia, o agente tem de ter tido este comportamento com o intuito de constranger aquela pessoa (o nacional de um país da União) a uma disposição patrimonial, para assim, obter uma ilegítima vantagem económica. Há uma intenção clara de causar prejuízo a outra pessoa, há dolo específico.

XLI - A conduta do agente quando requer, obtém ou mantém o registo, tem sempre como finalidade obter uma vantagem económica e o prejuízo do agente que verdadeiramente tem legitimidade para efectuar o registo.

XLII - Assim, uma vez que esta marca europeia com o nº 018126373 foi registada aquando a existência prévia de uma outra marca europeia registada com a designação VEFA, de um grupo empresarial turco, concluímos que o registo efetuado posteriormente na data de 22/01/2020 pela empresa VEFA LDA., comporta o crime previsto no artigo 327º do CPI.



Processo: 574/20.0YHLSB.L1  
Referência: 18249371

**Tribunal da Relação de Lisboa**  
**Secção da Propriedade Intelectual e da Concorrência, Regulação e Supervisão**

**Apelações em processo comum e especial (2013)**

XLIII - Neste sentido é de fácil compreensão que o presente recurso tenha igualmente como fundamento a usurpação e utilização abusiva do logótipo bem como a utilização e replicação da identidade do mesmo.

XLIV - Ora, nos termos do artigo 195.º, n.º1, do Código do Direito de Autor e dos Direitos Conexos - Decreto-Lei n.º 63/85, doravante CDADC, sob a epígrafe "Usurpação", sabemos que: " Comete o crime de usurpação quem, sem autorização do autor ou do artista, do produtor de fonograma e videograma ou do organismo de radiodifusão, utilizar uma obra ou prestação por qualquer das formas previstas neste Código."

XLV - Ou seja, o crime aqui exposto é um resultado do comportamento efetuado pela entidade VEFA LDA., que deve ser devidamente punido conforme o exposto anteriormente.

XLVI - De frisar que onde se lê no artigo "requerente" se deve fazer a devida adaptação ao caso em concreto, para a empresa VEFA LDA. Ou seja, o logótipo da autoria da Recorrente, que pela mesma não foi registado aquando a sua criação, foi indevidamente usado pela supra referida empresa, sem que a Recorrente concedesse o devido consentimento ou legitimidade do seu uso.

XLVII - De forma a sustentar ainda mais a nossa pretensão, sabemos também que os direitos de autor protegem as criações intelectuais do domínio literário, científico e artístico, por qualquer modo exteriorizadas, conferindo ao seu autor direitos de carácter patrimonial, nomeadamente, o direito exclusivo de dispor da sua obra e de fruí-la e utilizá-la, ou autorizar a sua fruição ou utilização por terceiro, total ou parcialmente, e direitos de carácter pessoal ou moral, que asseguram o respeito pelo contributo pessoal do autor, ou seja, a paternidade, a genuinidade e a integridade das obras.

XLVIII - Por outras palavras, o direito de autor serve para proteger os autores (escritores, artistas, produtores, compositores musicais, etc.) em relação às obras por eles criadas.



Processo: 574/20.0YHLSB.L1  
Referência: 18249371

**Tribunal da Relação de Lisboa**  
**Secção da Propriedade Intelectual e da Concorrência, Regulação e Supervisão**

**Apelações em processo comum e especial (2013)**

XLIX - Ora, sendo esta a finalidade do direito de autor, questionamos o porquê da Recorrente não ter tido igualmente acesso ao exercer este seu direito, uma vez que em momento anterior apenas foi dada relevância ao princípio da prioridade no registo, desvalorizando por completo o direito de autor, sendo este consequentemente um direito fundamental consagrado na nossa CRP.

L - O autor é a pessoa que cria um trabalho artístico ou técnico suscetível de ser reconhecido como original (e, portanto, legalmente protegido pela legislação correspondente).

LI - Em regra, o direito de autor pertence, assim, ao criador intelectual da obra, a menos que haja disposição expressa em contrário, e é RECONHECIDO INDEPENDENTEMENTE DO REGISTO, DEPÓSITO OU QUALQUER OUTRA FORMALIDADE.

LII - Mais, o artigo 12º do CDADC, preceitua o seguinte:

"O direito de autor é reconhecido independentemente de registo, depósito ou qualquer outra formalidade."

LIII - E ainda o artigo 213º do supra referido diploma (CDADC), sob a epígrafe Regra Geral inserido no Título V - Registo, refere o seguinte no mesmo sentido do articulado anterior:

"O direito de autor e os direitos deste derivados adquirem-se independentemente de registo, sem prejuízo do disposto no artigo seguinte."

LIV - Sendo por isso o registo do logótipo, objecto da lide, FACULTATIVO!!!

LV - Se o registo é facultativo, não deve servir como único e exclusivo factor de sustentação da pretensão do Recorrido contra a Recorrente. Tal é insustentável e por isso não pode servir como único pressuposto e indicador de justiça a apreciar no caso em concreto.





Processo: 574/20.0YHLSB.L1  
Referência: 18249371

**Tribunal da Relação de Lisboa**  
**Secção da Propriedade Intelectual e da Concorrência, Regulação e Supervisão**

**Apelações em processo comum e especial (2013)**

LVI - O direito de autor abrange direitos de carácter patrimonial e direitos de natureza pessoal, denominados direitos morais.

LVII - O direito de autor engloba direitos patrimoniais e direitos pessoais ou morais (cf. artigo 9.º do CDADC:

a) no que toca aos direitos de carácter patrimonial, o seu titular tem o direito exclusivo de fruir e utilizar a sua obra, no todo ou em parte, tendo, nomeadamente, a faculdade de a divulgar, publicar e explorar economicamente por qualquer forma, direta ou indiretamente, nos limites da lei;

b) no que concerne aos direitos morais, o autor goza do direito de reivindicar a respetiva paternidade e assegurar a sua genuinidade e integridade, de se opor à sua destruição, a toda e qualquer mutilação, deformação ou outra modificação e, de um modo geral, a todo e qualquer ato que a desvirtue e possa afetar a honra e reputação do autor, o direito de a retirar a todo o tempo de circulação e fazer cessar a respetiva utilização, direitos estes que são inalienáveis, e irrenunciáveis, perpetuando-se após a morte do autor, competindo esse exercício aos seus sucessores, enquanto a obra não cair no domínio público.

LVIII - Assim, a empresa VEFA Lda.: " violou a mesma um direito absoluto do autor, praticando um acto ilícito, suscetível de gerar obrigação de indemnizar."

LIX - Independentemente dos direitos patrimoniais, e mesmo depois da sua transmissão ou extinção destes, o autor goza de direitos morais sobre a sua obra, designadamente o direito de reivindicar a respetiva paternidade e assegurar a sua genuinidade e integridade.

LX - Importante mencionar que estes direitos morais não têm prazo de validade.

LXI - Ora, denote-se que o mais amplo direito moral corresponde ao direito de paternidade (o direito de ser reconhecido como autor da obra ou de qualquer acto).



Processo: 574/20.0YHLSB.L1  
Referência: 18249371

**Tribunal da Relação de Lisboa**  
**Secção da Propriedade Intelectual e da Concorrência, Regulação e Supervisão**

**Apelações em processo comum e especial (2013)**

LXII - O direito de paternidade permite assim que o autor de qualquer obra, seja obra intelectual ou científica, ou descoberta, ou feitos desportivos, ou qualquer outro feito, seja reconhecido enquanto criador/autor da mesma. Sendo que o artigo 12º e o artigo 27º n.º1 do CDADC, sustentam o supra referido.

LXIII - O direito do autor pertence ao criador intelectual da obra, salvo disposição expressa em contrário (artigo 11.º do CDADC). A titularidade do direito de autor relativo a obra feita por encomenda ou por conta de outrem, quer em cumprimento de dever funcional quer de contrato de trabalho, determina-se de harmonia com o que tiver sido convencionado.

LXIV - Na falta de convenção, presume-se que a titularidade do direito de autor relativo a obra feita por conta de outrem pertence ao seu criador intelectual (artigo 14.º do CDADC).

LXV - Portanto, só quando tiver sido convencionado o contrário (com a entidade que encomendou o projeto ou para quem trabalha no regime de contrato de trabalho ou de dever funcional), é que o autor deixa de ser titular dos direitos de autor sobre a obra (projetos ou outras).

LXVI - No âmbito do Direito de Autor, consideram-se obras as criações intelectuais do domínio literário, científico e artístico, por qualquer modo exteriorizadas (artigo 1.º, n.º1, CDADC). Este ramo do Direito não protege, por si só e enquanto tais, as ideias, os processos, os sistemas, os métodos operacionais, os conceitos, os princípios ou as descobertas (artigo 1.º, n.º2, CDADC). De referir ainda, que a proteção da obra é independente da sua divulgação, publicação, utilização ou exploração (artigo. 1.º, n.º3, CDADC).

LXVII - Só a criação intelectual criativa, livre, exprimindo a personalidade humana, é objecto da tutela legal. De um modo geral, necessita de estar por qualquer modo exteriorizada e tornada pública.

LXVIII - Mas a proteção nasce da simples criação da obra!!!



Processo: 574/20.0YHLSB.L1  
Referência: 18249371

**Tribunal da Relação de Lisboa**  
**Secção da Propriedade Intelectual e da Concorrência, Regulação e Supervisão**

**Apelações em processo comum e especial (2013)**

LXIX - Denote-se que a proteção da obra existe durante a vida do autor, e após 70 anos da sua morte, nos termos do artigo 31º do CDADC.

LXX - A atribuição do direito de exclusivo ao autor pelo acto de criação decorre, desde logo, do artigo 9.º, n.º 2 do CDADC, onde se estabelece que “no exercício dos direitos de carácter patrimonial o autor tem o direito exclusivo de dispor da sua obra e de fruí-la e utilizá-la, ou autorizar a sua fruição ou utilização por terceiro, total ou parcialmente”.

LXXI - A mesma ideia é estabelecida no artigo 67.º, n.º 1 do CDADC quando se determina que “o autor tem o direito exclusivo de fruir e utilizar a obra, no todo ou em parte, no que se compreendem, nomeadamente, as faculdades de a divulgar, publicar e explorar economicamente por qualquer forma, direta ou indiretamente, nos limites da lei”.

LXXII - A Constituição da República Portuguesa consagra no artigo 42.º n.º 2 do Título II, Capítulo I, dedicado aos Direitos, Liberdades e Garantias Pessoais, o direito à invenção como um direito de “Liberdade de criação cultural”. Este é um direito fundamental dos cidadãos portugueses expressamente consagrado na lei fundamental, trata-se de um direito que lhes não pode ser cerceado.

LXXIII - O titular de um direito de propriedade industrial detém o monopólio sobre o seu direito. Logo, apenas o titular tem a faculdade de explorar e usar de modo exclusivo o seu direito, é ele que detém a sua propriedade.

LXXIV - Ou seja, no caso sub judice, apenas a Recorrente, na pessoa do seu legal representante F [REDACTED] detinha o MONOPÓLIO DA SUA CRIAÇÃO ARTÍSTICA, O LOGÓTIPO!!!

LXXV - Pretende-se em síntese a declaração de nulidade do registo da marca efetuada pela VEFA Lda., com fundamento no artigo 32º, nº1.c) do CPI.



Processo: 574/20.0YHLSB.L1  
Referência: 18249371

**Tribunal da Relação de Lisboa**  
Secção da Propriedade Intelectual e da Concorrência, Regulação e Supervisão

**Apelações em processo comum e especial (2013)**

LXXVI - Caso tamanho pedido não proceda - o que não se concede, mas apenas por mera cautela de patrocínio se admite, suscita-se a anulabilidade pelo artigo 33.º, n.º1. a) do CPI.

\*

**II. Questões a decidir**

Nos termos dos artigos 635.º, n.º4 e 639.º, n.º1, do Código de Processo Civil, as conclusões delimitam a esfera de atuação do tribunal, exercendo uma função semelhante à do pedido na petição inicial. Esta limitação objectiva da actuação do Tribunal da Relação não ocorre em sede da qualificação jurídica dos factos ou relativamente a questões de conhecimento officioso, desde que o processo contenha os elementos suficientes a tal conhecimento (artigo 5.º, n.º3, do Código de Processo Civil). Também não pode este Tribunal conhecer de questões novas que não tenham sido anteriormente apreciadas porquanto, por natureza, os recursos destinam-se apenas a reapreciar decisões proferidas.

Assim sendo, no caso cumpre apreciar se a sentença recorrida incorreu em erro de julgamento ao confirmar a decisão do INPI, de recusa do registo do logótipo n.º 50240



\*

**III. Fundamentação**

**III.1. Matéria de facto**

Na sentença recorrida foram considerados provados os seguintes factos:

a) Por despacho de 2/10/2020, o Senhor Diretor do Departamento de Marcas e Desenhos ou Modelos do INPI, por subdelegação de competências do Conselho Diretivo, recusou/concedeu o registo do logótipo n.º 50240, correspondente ao sinal



Processo: 574/20.0YHLSB.L1  
Referência: 18249371

**Tribunal da Relação de Lisboa**  
Secção da Propriedade Intelectual e da Concorrência, Regulação e Supervisão

### Apelações em processo comum e especial (2013)

**VEFA TRAVEL**

, pedido em 30/3/2020 - Cfr. teor da decisão constante do processo de registo, remetido aos autos pelo Instituto Nacional da Propriedade Industrial;

b) O logótipo em causa visa assinalar os seguintes produtos/serviços: Serviços: CAE 73110 PUBLICIDADE E MARKETING; CAE 18120 PRODUÇÃO E IMPRESSÃO GRÁFICA; CAE 93293 GESTÃO E ORGANIZAÇÃO DE EVENTOS E ACTIVIDADES DE LASER, TURÍSTICAS E ANIMAÇÃO CULTURAL E HISTÓRICA.

c) A recorrida é titular da marca da União Europeia n.º 018126373, com o sinal

**VEFA**  
TRAVEL

, para assinalar os serviços, entre outros, produtos na classe 39ª (“Viagens e transporte de passageiros; Agências de reservas de viagens; Serviços de viagens; Serviços de planeamento de viagens; Serviços para reservas de viagens.”) da classificação Internacional de Nice.

\*

## III.2. Do mérito do recurso

### 2.1 Questão prévia

Ao abrigo do disposto no n.º1 do art. 662.º do Código de Processo Civil, procedeu-se à alteração da alínea a) da matéria de facto, clarificando que, pelo despacho de 2/10/2020, do Director do Departamento de Marcas e Desenhos ou Modelos do INPI, foi **recusado** o registo do logótipo (e não *recusado/concedido*, como consta da sentença, certamente por lapso), passando a redacção daquela alínea a ser a seguinte:

a) Por despacho de 2/10/2020, o Senhor Director do Departamento de Marcas e Desenhos ou Modelos do INPI, por subdelegação de competências do Conselho Diretivo,



Processo: 574/20.0YHLSB.L1  
Referência: 18249371

**Tribunal da Relação de Lisboa**  
Secção da Propriedade Intelectual e da Concorrência, Regulação e Supervisão

### Apelações em processo comum e especial (2013)

recusou o registo do logótipo n.º 50240, correspondente ao sinal , pedido em 30/3/2020 - Cfr. teor da decisão constante do processo de registo, remetido aos autos pelo Instituto Nacional da Propriedade Industrial.

\*\*

Um logótipo é um sinal distintivo do comércio, em concreto de uma entidade que preste serviços ou comercialize produtos. Por regra, uma pessoa, individual ou colectiva, pública ou privada, desde que exerça uma actividade económica concreta, isto é, produza bens ou preste serviços ao mercado, tenha ou não fim lucrativo, revista ou não organização empresarial<sup>1</sup>. *Deve ser adequado a distinguir uma entidade que preste serviços ou comercialize produtos, podendo ser utilizado, nomeadamente, em estabelecimentos, anúncios, impressos ou correspondência* (art. 281.º, n.º2 do CPI).

Nos termos do art. 293.º do CPI, *o registo do logótipo confere ao seu titular o direito de impedir terceiros de usar, sem o seu consentimento, qualquer sinal idêntico ou confundível que seja destinado a individualizar uma actividade idêntica ou afim e possa causar risco de confusão, ou associação, no espírito do consumidor.*

O registo do sinal tem, assim, uma função constitutiva e não meramente declarativa. É o registo que atribui ao seu titular o direito privativo de propriedade industrial, o direito exclusivo que lhe permite proibir o seu uso por terceiros e a concessão e a invalidade do registo de outros sinais.

Os fundamentos de recusa do registo do logótipo estão previstos nos arts. 23.º, 288.º e 289.º do CPI. Entre eles, de acordo com o art. 289.º, n.º1, al. d), *a reprodução de marca anteriormente registada por outrem para produtos ou serviços afins aos abrangidos no âmbito da atividade exercida pela entidade que se pretende distinguir ou a imitação, no todo ou em parte, de marca anteriormente registada por outrem para produtos ou serviços*

<sup>1</sup> Luís Couto Gonçalves, “Manual de Direito Industrial”, 2015, 6ª ed., p. 355.



Processo: 574/20.0YHLSB.L1  
Referência: 18249371

**Tribunal da Relação de Lisboa**  
**Secção da Propriedade Intelectual e da Concorrência, Regulação e Supervisão**



**Apelações em processo comum e especial (2013)**

*idênticos ou afins aos abrangidos no âmbito da atividade exercida pela entidade que se pretende distinguir, se for suscetível de induzir o consumidor em erro ou confusão ou se criar o risco de associação com a marca registada.*

Ora, no caso, o logótipo cujo registo foi pedido pela Recorrente, , constitui clara imitação da marca anteriormente registada pela Vefa Travel - Viagens e

Turismo, Unipessoal, Lda, , nos termos expostos na sentença.

O registo da marca da União Europeia n.º 018126373  foi requerido junto da entidade competente para o efeito, o Instituto da Propriedade Intelectual da União Europeia (EUIPO). A marca da UE adquire-se pelo registo, conforme dispõe o art. 6.º do Regulamento (UE) 2017/1001 do Parlamento Europeu e do Conselho, de 14 de Junho de 2017, sobre a marca da União Europeia). Tem carácter unitário e produz os mesmos efeitos em toda a União Europeia - dispõe o art. 1.º, n.º2 do RMUE que *só pode ser registada, transferida, ser objeto de renúncia, de decisão de extinção de direitos do titular ou de anulação, e o seu uso só pode ser proibido, para toda a União.*

O registo do logótipo  foi requerido, já depois do registo da marca da UE , e para assinalar serviços com alguma afinidade, criando o risco de associação com a marca registada. O logótipo reproduz todos os elementos nominativos e desenhísticos da marca prioritária, diferindo apenas na disposição do elemento nominativo TRAVEL na composição do sinal. Os serviços de viagens e transporte de passageiros, de planeamento e de reservas de viagens são complementares dos de gestão e organização de eventos e actividades de lazer, turísticas e animação cultural e histórica. O que tudo cria o



Processo: 574/20.0YHLSB.L1  
Referência: 18249371

**Tribunal da Relação de Lisboa**  
Secção da Propriedade Intelectual e da Concorrência, Regulação e Supervisão

**Apelações em processo comum e especial (2013)**





risco de o consumidor associar a marca  à entidade distinguida com o logótipo



, pelo que se justifica a recusa do registo deste. O *princípio* da novidade consagrado no art. 176.º do CPI, a que a Recorrente alude, respeita aos desenhos ou modelos, outro direito exclusivo de propriedade industrial, cujo objecto é a aparência dos produtos. Não deixa de causar estranheza que a Recorrente, **PROESBOÇO – DESIGN E PUBLICIDADE,**



**LDA,** pretenda registar o logótipo  para distinguir a sua actividade, quando VEFA e TRAVEL são os elementos marcadamente distintivos da denominação social da sociedade VEFA TRAVEL - VIAGENS E TURISMO, UNIPessoal LDA., o que – para além de reproduzir parcialmente aquela denominação social - é susceptível de gerar, mesmo que sem intenção, actos de concorrência desleal (e, por isso, também, poder ser motivo de recusa nos termos do art. 289.º, n.º1, al. h) e n.º3 do CPI).

Alega a Recorrente que foi a autora do sinal que constitui o logótipo, tendo este sido criado, na sequência de um pedido, pelo seu legal representante F  , em 2017, no exercício das suas funções profissionais enquanto sócio e criativo da ProEsboço – Design e Publicidade, Lda., sendo, por isso, propriedade sua.

Os direitos de propriedade industrial “não têm propriamente um objecto sobre o qual o seu titular possa exercer quaisquer poderes de fruição (ao contrário do que sucede com os demais direitos reais), conferindo antes ao seu titular um exclusivo de exercício de determinada actividade, ou de uso de determinado sinal. O seu objecto não é o poder de usar ou fruir um sinal, mas apenas o de impedir terceiros de o fazer. (...) **monopólios de exploração ou de uso**, i.e., prerrogativas exclusivas concedidas pelos poderes públicos, para que os titulares possam explorar uma criação ou usar um sinal de forma privativa, fornecendo-





Processo: 574/20.0YHLSB.L1  
Referência: 18249371

**Tribunal da Relação de Lisboa**  
Secção da Propriedade Intelectual e da Concorrência, Regulação e Supervisão

**Apelações em processo comum e especial (2013)**

lhes para tanto os meios de impedir, se necessário judicialmente, essa exploração por parte de terceiros”<sup>2</sup>.

*A propriedade industrial desempenha a função de garantir a lealdade da concorrência, pela atribuição de direitos privativos sobre diversos processos técnicos de produção e desenvolvimento de riqueza (art. 1.º do CPI). Para se tornar um bem jurídico autonomamente protegido e ser atribuído ao respectivo titular o direito exclusivo de propriedade industrial sobre o logótipo, como sobre uma marca, seja nacional (abrangendo todo o território nacional) ou da União Europeia (abrangendo todo o território da EU), é necessário registá-lo.*

O facto alegado pela Recorrente, de o seu legal representante ter sido o autor do sinal, não lhe confere qualquer *direito ao registo do logótipo*. A criação intelectual de uma obra não confere ao seu autor um direito de propriedade industrial, o que já vimos que só ocorre com o registo. A violação do direito de autor pode é ser motivo de recusa do registo, por ex. de uma marca (art. 232.º, n.º2 do CPI), ou de invalidade do registo desta (art. 260.º, n.º1 do CPI, ou art. 6.º, n.º2, al. c) do Regulamento sobre a marca da União Europeia).

Quanto à marca da UE, a competência para a apreciação de um pedido de invalidade do seu registo cabe ao EUIPO (arts. 59.º e 60.º do RMUE), excepto em caso de pedido reconvenicional em processo de infração, o que não é o caso pois o que está em causa é a decisão do Instituto Nacional da Propriedade Industrial de recusar o registo do logótipo n.º

**VEFA TRAVEL**

50240, mantida pela sentença recorrida. Pelo que a Recorrente não pode pedir neste recurso a declaração de nulidade ou a anulabilidade do registo da marca da

**VEFA TRAVEL**

União Europeia n.º 018126373, titularidade de VEFA TRAVEL - Viagens e Turismo, Unipessoal Lda.

<sup>2</sup> Pedro Sousa e Silva, “Direito Industrial. Noções Fundamentais”, 2º ed., Almedina, 2019, p. 20



Processo: 574/20.0YHLSB.L1  
Referência: 18249371

**Tribunal da Relação de Lisboa**  
Secção da Propriedade Intelectual e da Concorrência, Regulação e Supervisão

**Apelações em processo comum e especial (2013)**

No caso, deve ser mantida a recusa do registo do logótipo n.º 50240



, por se verificar o motivo previsto no art. 289.º, n.º1, al. d) do CPI.

No que respeita aos crimes tipificados no Código da Propriedade Industrial, o seu julgamento não cabe na competência do Tribunal da Propriedade Intelectual (art. 111.º da Lei n.º 62/2013, de 26 de Agosto - Lei da Organização do Sistema Judiciário).

Não resta, assim, senão concluir pela improcedência do recurso.

\*

**IV. Decisão**

Pelo exposto, acordam em julgar o presente recurso **improcedente**, confirmando a sentença recorrida.

Custas pela Recorrente (artigo 527º, n.ºs 1 e 2 do CPC).

\*\*\*

Lisboa, 23.03.2022

Eleonora Viegas

Ana Mónica Mendonça Pavão

Maria da Luz Teles Meneses de Seabra

## PATENTES DE INVENÇÃO

### Pedidos - BBKA/1A

A publicação dos pedidos de patentes de invenção a seguir indicados é efetuada nos termos do disposto no artigo 69.º do Código da Propriedade Industrial; da data de publicação do presente aviso começa a contar-se o prazo de dois meses para a apresentação de reclamações de quem se julgar prejudicado pela eventual concessão dos mesmos, nos termos do artigo 17.º do mesmo Código.

(11) **116937** (13) **A**

(22) 2020.12.01

(30)

(71) **PT HENRIQUE CÉSAR SOARES CORREIA MENDES**

(72) HENRIQUE CÉSAR SOARES CORREIA MENDES

(51) **Int. Cl.**

**B61F 7/00 (2006.01) B61H 1/00 (2006.01)**

(54) **RODADO DE BITOLA VARIÁVEL PARA VAGÕES DE CARGA PESADA**

(57) PARA CIRCULAÇÃO EM REDES FERROVIÁRIAS DE BITOLA IBÉRICA OU EUROPEIA, REUTILIZANDO BOGIES TIPO Y25 DE BITOLA IBÉRICA. O RODADO TEM DUAS RODAS DE BITOLA VARIÁVEL E UM EIXO COMUM [5], SENDO CADA RODA CONSTITUÍDA PELA RODA-BASE [2] E A RODA DE CONTACTO [1] COM MOVIMENTO DE TRANSLAÇÃO. CADA RODA TEM OITO GRUPOS BLOQUEADORES E DUAS FLANGES POSTIÇAS [6] E [7] APARAFUSADAS EM AMBOS OS LADOS DA RODA-BASE [2] NA ESTAÇÃO DE MUDANÇA DE BITOLA, O ANEL DE COMANDO [15] PRESSIONA AS MOLAS HELICOIDAIS DE COMPRESSÃO [12] E EMPURRA AS CUNHAS DE APERTO [4] PARA TRÁS, PERMITINDO AOS BLOQUEADORES CENTRÍFUGOS PRINCIPAIS [3] RECOLHEREM, PARA A RODA DE CONTACTO [1] MUDAR DE BITOLA. OS BLOQUEADORES CENTRÍFUGOS PRINCIPAIS [3] MANTÊM A RODA DE CONTACTO [1] FORTEMENTE PRESSIONADA DE ENCONTRO ÀS FLANGES POSTIÇAS [6] OU [7] DA RODA-BASE [2], CONSOANTE A BITOLA EM USO, DE MODO A OBTER UMA RIGIDEZ SEMELHANTE À DE UM RODADO MONOBLOCO.

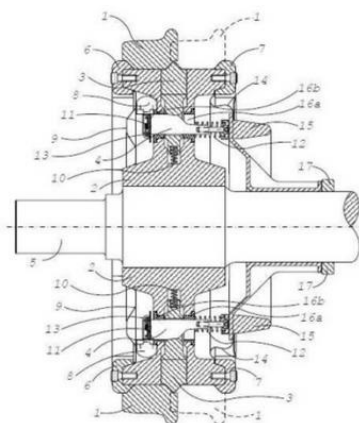

Ver Fascículo Completo

**Concessões - FG4A**

Processo	Início de vigência	Data do despacho	Nome do 1º requerente/titular	País resid.	Classificação principal	Observações
<u>115535</u>	2019.05.21	2022.05.27	UNIVERSIDADE CATÓLICA PORTUGUESA - UCP	PT	<i>C12N 1/12</i> (2006.01)	nos termos do art. 72.º n.º 1 do cpi, informa-se que o pedido sofreu alterações durante a fase de exame.

**Patentes europeias vigentes em Portugal - FG4A**

Processo	Início de vigência	Data do despacho	Nome do 1º requerente/titular	País resid.	Classificação principal	Observações
3409337	2016.11.03	2022.05.26	INSTANT SPORT, S.L.	ES	<b>A63G 31/00</b> (2019.01)	ART. 84º DO C.P.I.:
3531831	2017.09.21	2022.05.26	WEED FIGHTER APS	DK	<b>A01M 21/04</b> (2019.01)	ART. 84º DO C.P.I.:
3547773	2017.11.24	2022.05.26	NTT DOCOMO, INC.	JP	<b>H04W 72/04</b> (2019.01)	ART. 84º DO C.P.I.:
3679025	2018.08.31	2022.05.26	BIONTECH SE	DE	<b>C07D 401/04</b> (2020.01)	ART. 84º DO C.P.I.:
3765097	2019.03.15	2022.05.26	UNIVERSITÄT ZU KÖLN	DE	<b>A61K 51/04</b> (2021.01)	ART. 84º DO C.P.I.:
3835729	2020.01.17	2022.05.26	THALES MANAGEMENT & SERVICES DEUTSCHLAND GMBH	DE	<b>G01D 11/30</b> (2021.01)	ART. 84º DO C.P.I.:

**Recusas - FC4A**

Processo	Data do pedido	Data da recusa	Nome do 1º requerente/titular	País resid.	Classificação principal	Observações
109898	2017.02.07	2022.05.27	BOSCH TERMOTECNOLOGIA, S.A.	PT	<b>F24H 9/20</b> (2006.01)	recusado ao abrigo do disposto no n.º 9 do artigo 70º e nos termos da alínea a) do n.º 1 do art.º 75º do código da propriedade industrial.
117805	2022.02.22	2022.05.27	EUSEBIO & RODRIGUES, LDA.	PT		recusado nos termos do n.º 5 do artigo 67º do cpi.

**Caducidades por falta de pagamento de taxa - Patente europeia - MM4A**

Processo	Início de vigência	Data da caducidade	Nome do 1º requerente/titular	País resid.	Observações
1446126	2002.11.21	2022.05.23	GLAXO GROUP LIMITED	GB	
1534528	2003.08.20	2022.05.23	MOSHE ZACH	IL	
1569696	2003.11.21	2022.05.23	BAYHILL THERAPEUTICS, INC.	US	
1689690	2004.11.24	2022.05.24	SAINT-GOBAIN GLASS FRANCE	FR	
1798159	2005.11.24	2022.05.24	ALCAN TECHNOLOGY & MANAGEMENT, LTD.	CH	
1916063	2005.11.24	2022.05.24	ROTHENBERGER, S.A.	ES	
1952116	2006.11.23	2022.05.23	SHERPA AUTODIAGNOSTIK GMBH	DE	
2062484	2007.11.23	2022.05.23	REEMTSMA CIGARETTENFABRIKEN GMBH	DE	
2350178	2009.11.24	2022.05.24	SOULDAL	BE	
2376578	2009.11.24	2022.05.24	DYSTAR COLOURS DISTRIBUTION GMBH	DE	
2377557	2005.11.22	2022.05.23	MEDA PHARMACEUTICALS INC.	US	
2417278	2009.11.23	2022.05.23	FEDERAL-MOGUL BURSCHEID GMBH	DE	
2576546	2010.11.22	2022.05.23	ABBVIE BAHAMAS LTD.	BS	
2642999	2011.11.22	2022.05.23	ABBVIE IRELAND UNLIMITED COMPANY	IE	
2643342	2011.11.22	2022.05.23	LANTHIOPEP B.V.	NL	
2643352	2011.11.21	2022.05.23	GLAXO GROUP LIMITED	GB	
2783534	2011.11.21	2022.05.23	TELEFONAKTIEBOLAGET LM ERICSSON (PUBL)	SE	
2796157	2009.11.24	2022.05.24	MERIDIAN MEDICAL TECHNOLOGIES, INC.	US	
2803374	2009.11.24	2022.05.24	MERIDIAN MEDICAL TECHNOLOGIES, INC.	US	
2871739	2014.08.20	2022.05.23	ELECTRONIC SYSTEMS PROTECTION, INC.	US	
2922551	2013.11.22	2022.05.23	GLAXOSMITHKLINE LLC	US	
2922571	2013.11.22	2022.05.23	MOREX DEVELOPMENT PARTNERS LLP	GB	
2938617	2013.11.21	2022.05.23	DAEWOONG PHARMACEUTICAL CO., LTD.	KR	
3000741	2013.11.22	2022.05.23	MANUEL RUIZ CARMONA	ES	
3024302	2014.11.21	2022.05.23	SCHREDER	BE	
3040373	2014.08.21	2022.05.23	UNIVERSIDAD DE ANTIOQUIA (UDEA)	CO	
3224410	2015.11.24	2022.05.24	BUCKMAN LABORATORIES INTERNATIONAL, INC	US	

**Caducidades por limite de vigência - MM3A**

Processo	Início de vigência	Data da caducidade	Nome do 1º requerente/titular	País resid.	Observações
102783	2002.05.24	2022.05.24	UNIVERSIDADE DE AVEIRO	PT	



**Caducidades por limite de vigência - Patente europeia - MM3A**

Processo	Início de vigência	Data da caducidade	Nome do 1º requerente/titular	País resid.	Observações
1260763	2002.05.21	2022.05.21	NEWMAT, S.A	FR	
1262416	2002.05.22	2022.05.22	UHU GMBH & CO. KG	DE	
1390042	2002.05.23	2022.05.23	ESTETRA SRL	BE	
1390070	2002.05.23	2022.05.23	ARES TRADING S.A.	CH	
1392618	2002.05.21	2022.05.21	SHOWA DENKO K.K.	JP	
1395271	2002.05.22	2022.05.22	IZUN PHARMACEUTICAIS CORPORATION	US	
1397221	2002.05.22	2022.05.22	VESUVIUS USA CORPORATION	US	
1401742	2002.05.24	2022.05.24	ENVAC CENTRALSUG AKTIEBOLAG	SE	
1448907	2002.05.24	2022.05.24	AKTIEBOLAGET SOMAS VENTILER	SE	

**Caducidades por limite de vigência - Patente internacional - MM3A**

Processo	Início de vigência	Data da caducidade	Nome do 1º requerente/titular	País resid.	Observações
2096881	2002.05.22	2022.05.22	BIAL - PORTELA & CA., S.A.	PT	

**CERTIFICADOS COMPLEMENTARES DE PROTECÇÃO****Pedidos e avisos de concessão**

Processo	Tipo de dado	Conteúdo dos dados	País resid.
1124	(68) – Patente de Base (22) – Data do Pedido Data da Concessão (94) – Prazo de Validade Titulares (54) – Título da Invenção (95) – Prod. (medicamento) (92) – Aut. Com. Nacional	PTE, 2383297 V, de 2007.08.14 2022.02.22 2022.05.27 Início em: 2027.08.15, e fim em: 2032.08.14 Nome: XENCOR, INC. ANTICORPOS OTIMIZADOS QUE VISAM CD 19 TAFASITAMAB Data: 2021.09.01, País: PT, Número: C(2021)6467	US

**Pedidos e avisos de recusa**

Processo	Tipo de dado	Conteúdo dos dados	País resid.
1102	(68) – Patente de Base (22) – Data do Pedido Data da Recusa Requerentes (54) – Título da Invenção  (95) – Prod. (fitofármaco)  Observações	PTE, 2627177 X, de 2011.10.12 2021.10.06 2022.05.27 Nome: CONSUMO EM VERDE - BIOTECNOLOGIA DAS PLANTAS, S.A. UTILIZAÇÃO DE AGENTE QUELANTE E COMPOSTOS PEPTÍDICOS ANTIMICROBIANOS EXTRATO AQUOSO DE SEMENTES GERMINADAS DE LUPINUS ALBUS DOCE RECUSADO, AO ABRIGO DA ALÍNEA B) DO Nº 1 DO 23.º, COM REFERÊNCIA À ALÍNEA C) DO Nº 1 DO ARTIGO 116.º DO CPI E COM REFERÊNCIA À ALÍNEA A) IV) DO Nº 1 DO ARTIGO 8.º DO REGULAMENTO (CE) N.º 1610/96 DE 23 DE JULHO DE 1996.	PT
1103	(68) – Patente de Base (22) – Data do Pedido Data da Recusa Requerentes (54) – Título da Invenção  (95) – Prod. (fitofármaco)  Observações	PTE, 2627202 E, de 2011.10.12 2021.10.06 2022.05.27 Nome: CONSUMO EM VERDE - BIOTECNOLOGIA DAS PLANTAS, S.A. UTILIZAÇÃO DE UMA COMPOSIÇÃO COMPREENDENDO UM PÉPTIDO ANTIMICROBIANO COMO CONSERVANTE ALIMENTAR EXTRATO AQUOSO DE SEMENTES GERMINADAS DE LUPINUS ALBUS DOCE RECUSADO, AO ABRIGO DA ALÍNEA B) DO Nº 1 DO 23.º, COM REFERÊNCIA À ALÍNEA C) DO Nº 1 DO ARTIGO 116.º DO CPI E COM REFERÊNCIA À ALÍNEA A) IV) DO Nº 1 DO ARTIGO 8.º DO REGULAMENTO (CE) N.º 1610/96 DE 23 DE JULHO DE 1996.	PT

### Concessões de Prorrogação de Validade

Informações relativas às Autorizações de Comercialização para concessão do pedido de prorrogação disponíveis em [inpi.justica.gov.pt](http://inpi.justica.gov.pt).

Processo	Tipo de dado	Conteúdo dos dados	País resid.
597	(68) – Patente de Base (22) – Data de Pedido do CCP Data de Concessão do CCP Data de Pedido da Prorrogação Data de Concessão da Prorrogação (94) – Prazo de Validade Titulares (54) – Título da Invenção  (95) – Prod. (medicamento) (92) – Aut. Com. Nacional	PTE, 1345910 D, de 2001.12.12 2014.01.28 2015.01.30 2022.05.17 2022.05.27  Início em: 2021.12.13, e fim em: 2027.06.12 Nome: BOEHRINGER INGELHEIM PHARMA GMBH & CO.KG DERIVADOS DE QUINAZOLINA, MEDICAMENTOS CONTENDO ESTES COMPOSTOS, SUA UTILIZAÇÃO E PROCESSOS PARA A SUA PREPARAÇÃO AFATINIB Data: 2013.09.27, País: PT, Número: C(2013)6342	DE

**MODELOS DE UTILIDADE****Concessões - FG4K**

Processo	Início de vigência	Data do despacho	Nome do 1º requerente/titular	País resid.	Classificação principal	Observações
<u>12084</u>	2021.09.23	2022.05.27	ZÉLIA BELINA GONÇALVES MACHADO	PT	<b>G06F 3/03</b> (2006.01)	

**Recusas - FC4K**

Processo	Data do pedido	Data da recusa	Nome do 1º requerente/titular	País resid.	Classificação principal	Observações
10996	2013.12.20	2022.05.27	PRETENSADOS DURÁN, S.L.	ES	<b>F24J 2/52</b> (2006.01)	recusado nos termos do nº 9 do artigo 132º, com referência à alínea a) do nº 1 do artigo 137º, do c.p.i.

**Averbamentos - PD1K, PD3K, PC1K, PC3K****Transmissões**

Processo	Data do averbamento	Antigo requerente/titular	País resid.	Atual requerente/titular	País resid.	Observações
11865	2022.05.19	GREENALIA LOGISTICS, S.L.U.	ES	GREENALIA BIOMASS SUPPLY S.L.U.	ES	



## DESENHOS OU MODELOS

### Pedidos - BB/CA1Y

A publicação dos pedidos de desenhos ou modelos a seguir indicados é efetuada nos termos do artigo 188.º, n.º 1; da data de publicação do presente aviso começa a contar-se o prazo de dois meses para a apresentação de reclamações de quem se julgar prejudicado pela concessão dos mesmos, de acordo com o artigo 17.º, n.º 1 do Código da Propriedade Industrial.

- (11) **6665** (12) **Y**  
 (22) 2022.05.10  
 (30)  
 (71) **PT CÁTIA VANESSA JESUS PITA**  
 (72) **CÁTIA VANESSA JESUS PITA**  
 (51) **LOC (10) CL. 19-08; 32-00**  
 (54) **TABELA DE ELEMENTOS DE DIFICULDADE DA DISCIPLINA DE GINÁSTICA AERÓBICA; TABELA DOS PASSOS BÁSICOS DA DISCIPLINA DE GINÁSTICA AERÓBICA; TABELA DE ELEMENTOS ACROBÁTICOS DA DISCIPLINA DE GINÁSTICA AERÓBICA.**  
 (28) 5  
 (57) (55)

DESCRIÇÃO: PRODUTO 1: TABELA DE ELEMENTOS DE DIFICULDADE DA DISCIPLINA DE GINÁSTICA AERÓBICA COM SIMBOLOGIA DO GRUPO A NA FRENTE DA TABELA E SIMBOLOGIA DO GRUPO B NO VERSO.

PRODUTO 2: TABELA DE ELEMENTOS DE DIFICULDADE DA DISCIPLINA DE GINÁSTICA AERÓBICA COM SIMBOLOGIA DO GRUPO C NA FRENTE E NO VERSO.

PRODUTO 3: TABELA DE ELEMENTOS DE DIFICULDADE DA DISCIPLINA DE GINÁSTICA AERÓBICA COM SIMBOLOGIA DO GRUPO D.

PRODUTO 4: TABELA DOS PASSOS BÁSICOS DA DISCIPLINA DE GINÁSTICA AERÓBICA COM SIMBOLOGIA DOS PASSOS BÁSICOS.

PRODUTO 5: TABELA DE ELEMENTOS ACROBÁTICOS DA DISCIPLINA DE GINÁSTICA AERÓBICA

REIVINDICAÇÃO DE CORES: PRODUTO 1: CORES CMYK: GRUPO A AZUL: #0099D9 #1F4EA2 PRETO: #000000 BRANCO: #FFFFFF GRUPO B VERMELHO: #EE2229 PRETO: #000000 BRANCO: #FFFFFF

2: CORES CMYK: GRUPO C LARANJA: #F15A27 AMARELO: #FFF200 PRETO: #000000 BRANCO: #FFFFFF

PRODUTO 3: CORES CMYK: GRUPO D VERDE: #52AA6F PRETO: #000000 BRANCO: #FFFFFF

PRODUTO 4: CORES CMYK: AMARELO: #FFFF00 PRETO: #000000 BRANCO: #FFFFFF

PRODUTO 5: CORES CMYK: PRETO: #000000 BRANCO: #FFFFFF



FIGURA 1.1 - Vista Parcial



FIGURA 1.2 - Vista Parcial



FIGURA 1.3 - Vista Parcial



FIGURA 1.4 - Vista Parcial



FIGURA 15 - Vista de Teto



FIGURA 16 - Vista Parcial



FIGURA 17 - Vista Parcial

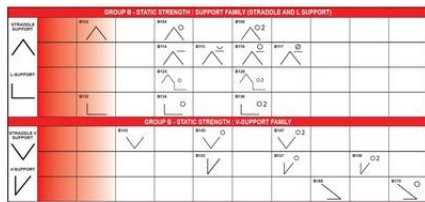

FIGURA 20 - Vista Frontal



FIGURA 21 - Vista Frontal



FIGURA 22 - Vista Parcial

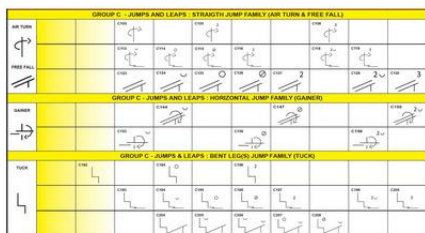

FIGURA 23 - Vista Parcial

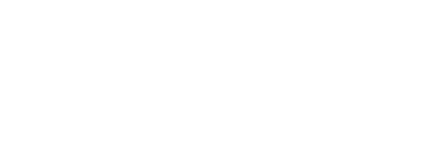

FIGURA 24 - Vista de Teto

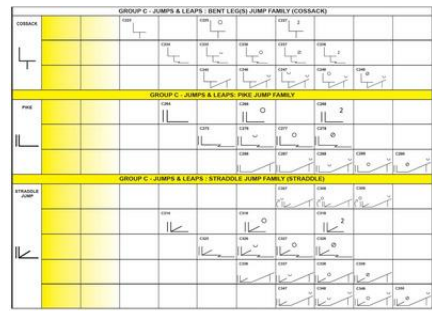

FIGURA 25 - Vista Parcial



FIGURA 26 - Vista Parcial

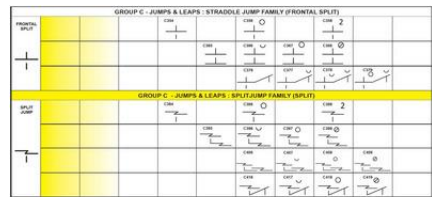

FIGURA 27 - Vista Parcial

	0	1	2	3	4	5	6	7	8	9	10	11	12
March													
Jog													
Skip													
Knee lift													
Kick													
Jack													
Lunge													

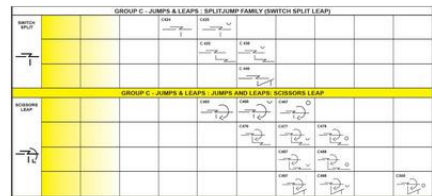
FIGURA 1.1 - Vista Frontal

	0	1	2	3	4	5	6	7	8	9	10	11	12
March													
Jog													
Skip													
Knee lift													
Kick													
Jack													
Lunge													

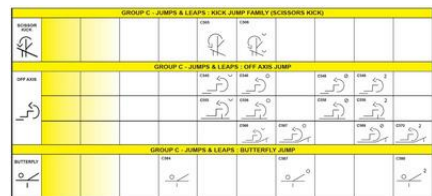
FIGURA 1.2 - Vista Parcial

	0	1	2	3	4	5	6	7	8	9	10	11	12
March													
Jog													
Skip													
Knee lift													
Kick													
Jack													
Lunge													

FIGURA 1.3 - Vista Parcial

DESCRIPTION OF THE BASIC STEPS		
Name	Description	Optimal Step
<b>March</b>	<ul style="list-style-type: none"> <li>Leg is bending in front of body; hip and knee flexion.</li> <li>Arise from knee movement; toe lift.</li> <li>Toe movement is upward, not downward.</li> <li>Upper body is erect with neutral spine, natural alignment.</li> </ul>	
<b>Jog</b>	<ul style="list-style-type: none"> <li>Foot strikes distal ground movement; landing to ball heel.</li> <li>Upper body is erect with neutral spine, natural alignment.</li> <li>Arise from knee position to 90° hip extension, 110° hip flexion, full plantar flexion.</li> </ul>	
<b>Skip</b>	<ul style="list-style-type: none"> <li>Step starts as a jog with hip extension, knee flexion and heel dorsiflexion at the point of lift-off with hip flexion of 90° and full knee extension to 170° or more.</li> <li>Maximum is seen in both hip and knee.</li> </ul>	
<b>Knee lift</b>	<ul style="list-style-type: none"> <li>Working leg flexes to a high degree of flexion in hip and knee, minimum 90° flexion in hip joint.</li> <li>When leg of moving is at the top position, the lower leg is vertical, with axial plantar flexion.</li> <li>Extended Arise can be dorsal or plantar flexed but muscle control maintained.</li> </ul>	
<b>Kick</b>	<ul style="list-style-type: none"> <li>Straight leg, high kick, maximum amplitude: heel at shoulder height, 90° hip flexion.</li> <li>Only movement is hip flexion. Leg is straight - knee joint is working in a straight line through movement.</li> </ul>	
<b>Jack</b>	<ul style="list-style-type: none"> <li>A hip out and in with legs bending; natural outward rotation in hip joint.</li> <li>Landing is with feet further than shoulder width apart, knees and feet go inwardly.</li> <li>Controlled but powerful take off and landing. Precise and controlled movement of arms and feet - full distal plantar flexion.</li> </ul>	
<b>Lunge</b>	<ul style="list-style-type: none"> <li>Legs feet start together or shoulder width apart, no outward rotation of hip. One leg is extended without losing the knee backwards in the sagittal plane.</li> <li>Heels are toward each other.</li> <li>Foot stays in sagittal plane, while body moves side to side as a unit.</li> </ul>	

FIGURA 4.1 - Vista Frontal

March	
Jog	
Skip	
Knee lift	
Kick	
Jack	
Lunge	

FIGURA 4.2 - Vista Parcial

CHAPTER 7 - ACROBATIC ELEMENTS, PROHIBITED MOVES AND DISCIPLINARY PENALTIES

7.1 ACROBATIC ELEMENTS & PROHIBITED MOVES

**ACROBATIC ELEMENTS**

Elementary acrobatic performance with 1 or 2 arms flexed 90° from 1 or 2 feet using either a full rotation 180° or 360° rotation.

A-1) Cartwheel (from standing to standing)  
A-2) Round off  
A-3) Walkover (forward)  
A-4) Walkover (backward)  
A-5) Handspring (forward)  
A-6) Handspring (backward)  
A-7) Salto (SOP) Forward  
A-8) Salto (SOP) Backward with or without maximum 1/1 twist  
A-9) Salto (SOP) Backward with or without maximum 1/1 twist

**PROHIBITED MOVES**

P-1) Back somersaults, including extreme flexibility (180° higher extension of back, triple)  
P-2) Back somersaults, extreme back flexion, "cannonball" twist, more than 2 rotations  
P-3) Back roll with hands  
P-4) Back roll with more than 360° with or without twist  
P-5) Salto more or less than SOP with or without twist  
P-6) Combination of Acrobatic Elements (Walkover, Round off + Flat Foot or Round off + Salto)

FIGURA 5.1 - Vista Frontal

A-1) Cartwheel (from standing to standing)  
A-2) Round off  
A-3) Walkover (forward)  
A-4) Handspring (forward)  
A-5) Handspring (backward)  
A-6) Flat Foot  
A-7) Salto (SOP) Forward  
A-8) Salto (SOP) Backward with or without maximum 1/1 twist  
A-9) Salto (SOP) Backward

FIGURA 5.2 - Vista Parcial

**Caducidades por falta de pagamento de taxa - MM4Y**

Processo	Início de vigência	Data da caducidade	Nome do 1º requerente/titular	País resid.	Observações
2567	2011.11.23	2022.05.23	FERCANORTE - ESTRUTURAS, LAJES E COFRAGENS, LDA.	PT	
2568	2011.11.23	2022.05.23	POLIMESAS - FABRICO DE ARTIGOS EM CIMENTO, LDA.	PT	
2572	2011.11.24	2022.05.24	TOMI WORLD, LDA.	PT	
4753	2016.11.22	2022.05.23	JORGE FRANCISCO MENDES GUERRA	PT	
4756	2016.11.24	2022.05.24	JOÃO FILIPE LOPES DA SILVA BELO CATARINO	PT	





(531) 27.5.1



(531) 18.1.9 ; 18.1.23

(210) **685709** MNA  
 (220) 2022.05.10  
 (300) 2022.03.04 PT ART.227  
 (730) **PT IVAN CLIFE LOPES PINHEIRO**  
 (511) 09 GRAVAÇÕES MUSICAIS; GRAVAÇÕES DE VÍDEO  
 41 PRODUÇÃO MUSICAL; EDIÇÃO DE VÍDEO;  
 GRAVAÇÃO DE VÍDEO; ESTÚDIOS DE GRAVAÇÃO  
 DE SOM; SERVIÇOS DE ESTÚDIOS DE GRAVAÇÃO  
 DE MÚSICA

(591)  
(540)

(531) 27.7.1

*reivindicação de prioridade de uso de marca livre, nos termos do art.  
 213º do cpi.*

(210) **685846** MNA  
 (220) 2022.05.11  
 (300)  
 (730) **PT M.R.N.. - COMÉRCIO DE AUTOMÓVEIS,  
 UNIPessoal LDA**  
 (511) 35 VENDA DE VEÍCULOS.  
 (591)  
 (540)

(210) **685888** MNA  
 (220) 2022.05.10  
 (300)  
 (730) **PT SOCIEDADE AGRÍCOLA DO CHÃO  
 GRANDE, LDA.**  
 (511) 29 AZEITE  
 (591)  
 (540)



(531) 5.3.17 ; 19.7.1

(210) **686335** MNA  
 (220) 2022.05.19  
 (300)  
 (730) **PT MUNICÍPIO DE TORRES VEDRAS**  
 (511) 41 SERVIÇOS DE MUSEU [APRESENTAÇÕES,  
 EXPOSIÇÕES]  
 (591)  
 (540)



(531) 2.1.8 ; 18.1.5 ; 27.5.1

:

(210) **686337** MNA  
 (220) 2022.05.19  
 (300)  
 (730) PT MUNICÍPIO DE TORRES VEDRAS  
 (511) 41 SERVIÇOS DE MUSEU [APRESENTAÇÕES, EXPOSIÇÕES]  
 (591) PRETO; BRANCO; AZUL (PANTONE 285);  
 (540)



(531) 26.1.3 ; 26.11.13 ; 27.5.1 ; 29.1.4

(210) **686340** MNA  
 (220) 2022.05.19  
 (300)  
 (730) PT JOSÉ MIGUEL PINTO DA COSTA  
 (511) 44 CUIDADOS DE HIGIENE PARA ANIMAIS  
 (591) AZUL; PRETO; BRANCO.  
 (540)



(531) 3.6.3 ; 27.3.3 ; 27.5.17 ; 29.1.4

(210) **686376** MNA  
 (220) 2022.05.20  
 (300)  
 (730) PT UNIQUEKIND, S. A.  
 (511) 09 SOFTWARE  
 (591)  
 (540)

METASMILE

(511) 43 SERVIÇOS DE FORNECIMENTO DE ALIMENTOS E BEBIDAS; SERVIÇOS DE INFORMAÇÃO, ACONSELHAMENTO E RESERVA PARA O FORNECIMENTO DE ALIMENTOS E BEBIDAS; BARES DE SALADAS; BARES DE VINHOS; CANTINAS/REFEITÓRIOS; DECORAÇÃO DE BOLOS; DISPONIBILIZAÇÃO DE ALIMENTOS E BEBIDAS EM BISTRÔS; DISPONIBILIZAÇÃO DE ALIMENTOS E BEBIDAS EM CIBERCAFÉS; DISPONIBILIZAÇÃO DE ALIMENTOS E BEBIDAS EM PASTELARIAS; FORNECIMENTO DE ALIMENTOS E BEBIDAS EM CARRINHAS; FORNECIMENTO DE ALIMENTOS E BEBIDAS PARA CLIENTES; FORNECIMENTO DE ALIMENTOS E BEBIDAS PARA CLIENTES DE RESTAURANTES; FORNECIMENTO DE ALIMENTOS E BEBIDAS EM RESTAURANTES E BARES; PREPARAÇÃO DE ALIMENTOS E BEBIDAS; PREPARAÇÃO DE REFEIÇÕES; PREPARAÇÃO DE REFEIÇÕES PARA TERCEIROS POR SUBCONTRATAÇÃO; PREPARAÇÃO E FORNECIMENTO DE ALIMENTOS E BEBIDAS PARA CONSUMO IMEDIATO; RESTAURANTES DE COMIDA RÁPIDA (FAST FOOD); RESTAURANTES DE GRELHADOS; RESTAURANTES DE SELF-SERVICE; RESTAURANTES PARA SERVIÇO RÁPIDO E PERMANENTE (SNACK-BARES); SERVIÇOS DE ALIMENTAÇÃO E BEBIDAS EM RESTAURANTES E BARES; SERVIÇOS DE ALIMENTAÇÃO E BEBIDAS EM PASTELARIAS; SERVIÇOS DE ALIMENTAÇÃO E BEBIDAS PARA CLIENTES; SERVIÇOS DE ALIMENTAÇÃO E BEBIDAS PARA CLIENTES DE RESTAURANTES; SERVIÇOS DE ALIMENTAÇÃO E BEBIDAS TAKE-AWAY; SERVIÇOS DE ALIMENTOS E BEBIDAS EM CIBERCAFÉS; SERVIÇOS DE ALOJAMENTO E PEQUENO-ALMOÇO; SERVIÇOS DE BAR; SERVIÇOS DE BAR DE CERVEJA; SERVIÇOS DE BAR DE COCKTAILS; SERVIÇOS DE BAR DE VINHOS; SERVIÇOS DE BARES; SERVIÇOS DE BARES DE SUMOS; SERVIÇOS DE BEBIDAS ALCOÓLICAS; SERVIÇOS DE BEBIDAS DE CLUBES SOCIAIS PRIVADOS; SERVIÇOS DE BISTRÔ; SERVIÇOS DE CAFETERIAS; SERVIÇOS DE BUFFET PARA BARES DE COCKTAIL; SERVIÇOS DE CAFÉS; SERVIÇOS DE CANTINA; SERVIÇOS DE CANTINAS [REFEITÓRIOS]; SERVIÇOS DE CASA DE CHÁ; SERVIÇOS DE CASAS DE CHÁ; SERVIÇOS DE CERVEJARIA AO AR LIVRE; SERVIÇOS DE FORNECIMENTO DE BEBIDAS; SERVIÇOS DE FORNECIMENTO DE COMIDA PARA FORA (TAKEAWAY); SERVIÇOS DE JANTAR DE CLUBES SOCIAIS PRIVADOS; SERVIÇOS DE PREPARAÇÃO ALIMENTAR; SERVIÇOS DE RESTAURANTE PARA O FORNECIMENTO DE COMIDA RÁPIDA; SERVIÇOS DE RESTAURANTES; SERVIÇOS DE RESTAURANTE INCLUINDO INSTALAÇÕES DE BAR LICENCIADAS; SERVIÇOS DE RESTAURAÇÃO [ALIMENTAÇÃO E BEBIDAS]; SERVIÇOS DE SNACK-BARS; SERVIÇOS PARA FORNECIMENTO DE ALIMENTOS; SERVIÇOS RELACIONADOS COM A PREPARAÇÃO DE ALIMENTOS E BEBIDAS; SNACK-BARES; SNACK-BARS

(591)

(540)

FARINHA DO MESMO SACO

(210) **686483** MNA  
 (220) 2022.05.21  
 (300)  
 (730) PT REINALDO CARVALHO DA SILVA ANUNCIAÇÃO

(210) **686484** MNA  
 (220) 2022.05.22  
 (300)  
 (730) PT NEGÓCIOS DU NELO, LDA

(511) 43 SERVIÇOS DE FORNECIMENTO DE ALIMENTOS E BEBIDAS; FORNECIMENTO DE ALIMENTOS E BEBIDAS EM CARRINHAS; FORNECIMENTO DE ALIMENTOS E BEBIDAS PARA CLIENTES; FORNECIMENTO DE ALIMENTOS E BEBIDAS PARA CLIENTES DE RESTAURANTES; FORNECIMENTO DE ALIMENTOS E BEBIDAS EM RESTAURANTES E BARES; PIZZARIAS; PREPARAÇÃO DE REFEIÇÕES PARA TERCEIROS POR SUBCONTRATAÇÃO; PREPARAÇÃO E FORNECIMENTO DE ALIMENTOS E BEBIDAS PARA CONSUMO IMEDIATO; RECEÇÃO DE BOAS-VINDAS DE EMPRESAS (FORNECIMENTO DE ALIMENTOS E BEBIDAS); RESTAURANTES DE COMIDA RÁPIDA (FAST FOOD); RESTAURANTES PARA SERVIÇO RÁPIDO E PERMANENTE (SNACK-BARES); SERVIÇOS DE ALIMENTAÇÃO E BEBIDAS TAKE-AWAY; SERVIÇOS DE COMIDA PARA FORA; SERVIÇOS DE FORNECIMENTO DE ALIMENTAÇÃO POR CONTRATO; SERVIÇOS DE FORNECIMENTO DE COMIDA PARA FORA (TAKEAWAY); SERVIÇOS DE HOSPITALIDADE [ALIMENTOS E BEBIDAS]; SERVIÇOS DE JANTAR DE CLUBES SOCIAIS PRIVADOS; SERVIÇOS DE RESTAURANTE COM VENDA DE COMIDA PARA FORA; SERVIÇOS DE RESTAURANTE DE COMIDA PARA FORA; SERVIÇOS DE RESTAURANTE DE COMIDA RÁPIDA; SERVIÇOS DE RESTAURANTE PARA O FORNECIMENTO DE COMIDA RÁPIDA; SERVIÇOS RELACIONADOS COM A PREPARAÇÃO DE ALIMENTOS E BEBIDAS; SERVIÇOS PARA FORNECIMENTO DE ALIMENTOS; SERVIÇOS DE RESTAURANTES QUE FORNECEM COMIDA PARA FORA; PREPARAÇÃO DE ALIMENTOS E BEBIDAS; PREPARAÇÃO DE REFEIÇÕES; SERVIÇOS DE ALIMENTAÇÃO E BEBIDAS PARA CLIENTES; SERVIÇOS DE ALIMENTAÇÃO E BEBIDAS EM RESTAURANTES E BARES; SERVIÇOS DE ALIMENTOS E BEBIDAS EM CIBERCAFÉS; SERVIÇOS DE RESTAURAÇÃO [ALIMENTAÇÃO E BEBIDAS]

(591) Vermelho Escuro - #7E1418;  
(540)

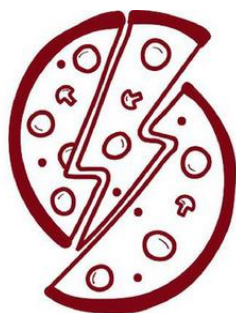

clube recreativo  
**PIZZALENSE**

(531) 8.7.4 ; 27.5.1 ; 29.1.1

(210) **686485** MNA  
(220) 2022.05.22  
(300)  
(730) **PT VERA LÚCIA MENDES CARDOSO**  
(511) 40 TRATAMENTO DE ALIMENTOS E BEBIDAS  
(591)  
(540)



(531) 2.7.2 ; 27.5.1

(210) **686487** MNA  
(220) 2022.05.22  
(300)  
(730) **PT JOÃO PEDRO PEREIRA DA PALMA NETO**  
(511) 35 REALIZAÇÃO DE VENDAS EM LEILÃO  
(591)  
(540)

**thingle.io**

(531) 27.5.1

(210) **686505** MNA  
(220) 2022.05.23  
(300)  
(730) **PT CLAUDIA ANDREIA MIRA FONSECA DUARTE**  
(511) 41 ATIVIDADES DESPORTIVAS E CULTURAIS  
(591)  
(540)

**AQUARACE**

(210) **686514** MNA  
(220) 2022.05.23  
(300)  
(730) **PT QUINTA COLINAS DE SÃO LOURENÇO, LDA**  
(511) 33 VERMUTE; VINHO BRANCO; VINHO ESPUMANTE DE UVAS; VINHO TINTO; VINHOS COM INDICAÇÃO GEOGRÁFICA PROTEGIDA; VINHOS DE DENOMINAÇÕES DE ORIGEM PROTEGIDAS; VINHOS DE MESA; VINHOS ESPUMANTES; VINHOS ESPUMANTES BRANCOS; VINHOS ESPUMANTES NATURAIS; VINHOS ESPUMANTES TINTOS; VINHOS FORTIFICADOS; VINHOS GENEROSOS; VINHOS ROSÉ

(591)  
(540)

**LADY SARA**



- (210) **686515** MNA  
(220) 2022.05.23  
(300)  
(730) **PT ELIZABETH PEREZ ANTA**  
(511) 44 SERVIÇOS DE CUIDADOS DE SAÚDE; SERVIÇOS DE HIGIENE E CUIDADOS DE BELEZA PARA PESSOAS; SERVIÇOS DE CUIDADOS DE SAÚDE PARA PESSOAS; SERVIÇOS PARA CUIDADOS DE HIGIENE PESSOAL E DE BELEZA PARA PESSOAS  
(591) PRETO; BRANCO; CINZENTO CLARO; CINZENTO ESCURO;  
(540)



- (531) 26.4.1 ; 26.4.5 ; 26.4.18 ; 27.5.13 ; 27.5.22

- 
- (210) **686517** MNA  
(220) 2022.05.23  
(300)  
(730) **PT LUISA DA CONCEIÇÃO GIÃO  
CARRACHA SILVESTRE**  
(511) 26 ACESSÓRIOS PARA VESTIMENTAS, ARTIGOS DE COSTURA E ARTIGOS DECORATIVOS TÊXTEIS  
(591)  
(540)

*Chérie!*  
*handmade*

- (531) 9.1.6 ; 9.5.2 ; 27.5.10 ; 27.5.17

**Alteração de elementos não essenciais**

Nos termos e para efeitos do artigo 24.º do Código da Propriedade Industrial, a seguir se publicam os pedidos de alteração de elementos não essenciais para os seguintes registos:

Processo	Data da alteração	Elementos alterados
654169	2022.05.27	CONSIDERE-SE ALTERADO O SINAL DO REGISTO PARA: «GEOAQUA - ENERGIAS RENOVÁVEIS».

## Concessões

Processo	Data do registo	Data do despacho	Nome do 1º requerente/titular	País resid.	Classes (Nice)	Observações
674366	2022.05.27	2022.05.27	SOCIEDADE AGRÍCOLA D. DINIZ, S.A.	PT	33	RECUSA PARCIAL DO REGISTO: arts. 232.º n.º 1 al. b) e h); arts. 229.º n.º 3 e 237.º do cpi. recusa do registo quanto aos seguintes produtos assinalados na classe 30ª (ç café, chás e cacau e substitutos dos mesmosçç).
677116	2022.05.24	2022.05.24	CARINA BAPTISTA UNIP LDA	PT	36	
677628	2022.05.25	2022.05.25	RUI TIAGO GOMES DA SILVA OLIVEIRA	PT	43	
677680	2022.05.25	2022.05.25	FRANCISCO MANUEL SILVA ALBANO	PT	30	
678654	2022.05.25	2022.05.25	BETTERTECH - ANÁLISE E IMPLEMENTAÇÃO DE SISTEMAS INFORMÁTICOS, LDA.	PT	09 42	
678826	2022.05.12	2022.05.12	DAVI II - FARMACÉUTICA, S.A.	PT	05	
679154	2022.05.20	2022.05.20	HUGO ALEXANDRE GONÇALVES ANTUNES	PT	16 30 43	
679175	2022.05.25	2022.05.25	VALE DOS AVÓS, LDA	PT	29 30 35	
679370	2022.05.27	2022.05.27	DANIEL JOSÉ LEAL COELHO DE OLIVEIRA	PT	41 42	
680620	2022.05.12	2022.05.12	CAVES SANTA MARTA - VINHOS E DERIVADOS, C.R.L.	PT	29 33	
681338	2022.05.27	2022.05.27	DINO COUTINHO	PT	42	
681434	2022.05.27	2022.05.27	BOOKOUT, LDA	PT	16	
681470	2022.05.27	2022.05.27	AFONSO MACÊDO RESENDES	PT	35	
681505	2022.05.27	2022.05.27	DREAMLANE LDA	PT	32	
681621	2022.05.27	2022.05.27	BETWEEN PLANETS -ORGANIZAÇÃO DE EVENTOS UNIPESSOAL LDA	PT	16 40 41	
681655	2022.05.27	2022.05.27	COMPAGNIE GERVAIS DANONE	FR	29 30	
681664	2022.05.27	2022.05.27	HIGIGUIMA - REPRESENTAÇÕES SOCIEDADE UNIPESSOAL, LDA	PT	03 35	
681684	2022.05.27	2022.05.27	FREDE MIGUEL MORAIS FERNANDES	PT	36 42 44	
681688	2022.05.27	2022.05.27	FRESKUS IBERIAN, LDA.	PT	31	
681701	2022.05.27	2022.05.27	LUIS FILIPE SANTOS DE SOUSA	PT	42	
681768	2022.05.27	2022.05.27	CARLA JOSE MENDES PEREIRA	PT	43	
681782	2022.05.27	2022.05.27	DIOGO F C SILVA UNIPESSOAL, LDA	PT	07	
681783	2022.05.27	2022.05.27	CARLOS ALBERTO ABRANCHES DOS REIS NEVES	PT	15	
681784	2022.05.27	2022.05.27	ANA RITA DA SILVA COSTA	PT	23	
681819	2022.05.27	2022.05.27	ERASMO NIRO NUNES BAPTISTA FERNANDES	PT	42	
681826	2022.05.27	2022.05.27	FÁBIO JORGE MARTINS FERNANDES	PT	43	

Processo	Data do registo	Data do despacho	Nome do 1º requerente/titular	País resid.	Classes (Nice)	Observações
681853	2022.05.27	2022.05.27	ELVIRA RAQUEL MENDONÇA DA COSTA	PT	30	
681883	2022.05.27	2022.05.27	BORBA & BACHI, LDA	PT	36	

## Recusas

Processo	Data do pedido	Data da recusa	Nome do 1º requerente/titular	País resid.	Classes (Nice)	Observações
674217	2021.10.15	2022.05.25	VINIBATALHA-SOCIEDADE PRODUTORA E ENGARRAFADORA DE VINHOS LDA.	PT	33	arts. 232.º n.º 1 al. b) e 229.º n.º 5 do cpi
676836	2021.11.27	2022.05.23	CAPRICIOUS DOG - LDA	PT	32	arts. 232.º n.º 1 al. b) e h) e 229.º n.º 3 do cpi.
677263	2021.12.07	2022.05.25	VILABELA - GESTÃO E INVESTIMENTOS IMOBILIÁRIOS, S.A.	PT	43	artigos 232º, nº 1, alínea b); 229º nº 5 do cpi.
677493	2021.12.13	2022.05.25	TOUGH LOVE, LDA	PT	32 43	arts. 209.º n.º 1 al. a); 231.º n.º 1 al. b) e 229.º n.º 5 do cpi
677693	2021.12.16	2022.05.23	MARTA AZEVEDO FERREIRA BARARDO	PT	18 24 25	artigos 232º, nº 1, alínea b); 229º nº 5 do cpi.
677773	2021.12.17	2022.05.13	CURRAL DE ATLANTIS - SOCIEDADE VITIVINÍCOLA LDA	PT	33	arts. 232.º n.º 1 al. b) e h) e 229.º n.º 3 do cpi.
678025	2021.12.22	2022.05.17	MARIANA FAUSTINO ALEIXO	PT	33	arts. 232.º n.º 1 al. b) e h) e 229.º n.º 3 do cpi.
678078	2021.12.23	2022.05.24	RIA HOMES LDA	PT	36	artigos 209º, nº 1, alínea c); 231º, nº 1, alínea c); 229º, nº 5 do cpi.
678106	2021.12.26	2022.05.23	MARTA RITA ROCHA MARQUES	PT	44	artigos 209º, nº 1, alínea a); 231º, nº 1, alínea b); 229º, nº 5 do cpi.
678242	2021.12.27	2022.05.24	MARGEMDIDEIAS UNIP. LDA	PT	25	artigos 232º, nº 1, alínea b); 229º nº 5 do cpi.
678481	2022.01.04	2022.05.24	MANUELA SOFIA CALDAS DA SILVA	PT	25	artigos 232º, nº 1, alínea b); 229º nº 5 do cpi.
678483	2022.01.04	2022.05.24	MARCO PAULO FERREIRA E SILVA	PT	44	artigos 209º, nº 1, alínea c); 231º, nº 1, alínea c); 229º, nº 5 do cpi.
678615	2022.01.05	2022.05.25	GEMA, VINHOS, AGRICULTURA, CULTURA E TURISMO, LDA.	PT	33	arts. 232º nº 1 al. b) e h); 229º n.º 3 do cpi
678638	2022.01.06	2022.05.24	LÚCIO & BAPTISTA, LDA	PT	43	artigos 232º, nº 1, alínea b); 229º nº 5 do cpi.
678783	2022.01.09	2022.05.23	PAULINO MANUEL MENDES SILVA	PT	35	artigos 232º, nº 1, alínea b); 229º nº 5 do cpi.
678811	2022.01.10	2022.05.25	SALEGONGAS LDA	PT	25	artigos 232º, nº 1, alínea b); 229º nº 5 do cpi.
678831	2022.01.08	2022.05.23	RAUL MARZA DALMAU	PT	44	artigos 232º, nº 1, alínea b); 229º nº 5 do cpi.
678891	2022.01.12	2022.05.23	SOCIEDADE AGRÍCOLA E COMERCIAL DO VAROSA, S.A.	PT	33	artigos 232º, nº 1, alínea b); 229º nº 5 do cpi.

Processo	Data do pedido	Data da recusa	Nome do 1º requerente/titular	País resid.	Classes (Nice)	Observações
678929	2022.01.12	2022.05.27	ANA RAQUEL FERREIRA FONSECA COMPLETO FERRÃO	PT	14 20 21 25 35 42	artigos 209º, nº 1, alínea a); 231º, nº 1, alínea b); 229º, nº 5 do cpi
679183	2022.01.17	2022.05.25	RAQUEL DE OLIVEIRA FERNANDES	PT	41	artigos 232º, nº 1, alíneas b) e d); 229º nº 5 do cpi
679731	2022.01.26	2022.05.25	EMANUEL MOURA CABRAL TRAVASSOS	PT	43	artigos 209º, nº 1, alínea a); 231º, nº 1, alínea b); 229º, nº 5 do cpi
680901	2022.02.13	2022.05.16	BEATRIZ GOMES DE NORONHA	PT	30	arts. 232.º n.º 1 al. b) e 229.º n.º 3 do cpi.

**Renovações**

N.ºs 159 464, 163 314, 173 091, 250 660, 252 277, 253 207, 255 978, 263 262, 266 900, 355 992, 355 993, 355 994, 358 026, 358 741, 360 027, 360 096, 360 097, 360 209, 480 381, 490 755, 494 058, 494 288, 495 352, 495 613, 496 402, 496 642, 496 939, 498 243, 498 274, 498 412, 498 808, 498 826, 499 724, 499 746, 500 054, 500 819, 500 820, 500 821, 501 007, 501 714, 503 504, 503 716, 503 785, 503 839, 503 845, 503 860, 503 894, 503 962 e 504 018.

**Caducidades por falta de pagamento de taxa**

Processo	Data do registo	Data da caducidade	Nome do 1º requerente/titular	País resid.	Observações
169780	1961.11.24	2022.05.24	MERCK SHARP & DOHME, LDA.	PT	
186428	1981.11.20	2022.05.23	BSH HAUSGERÄTE GMBH	DE	
186429	1981.11.20	2022.05.23	BSH HAUSGERÄTE GMBH	DE	
186430	1981.11.20	2022.05.23	BSH HAUSGERÄTE GMBH	DE	
186431	1981.11.20	2022.05.23	BSH HAUSGERÄTE GMBH	DE	
186432	1981.11.20	2022.05.23	BSH HAUSGERÄTE GMBH	DE	
186582	1981.11.23	2022.05.23	JOAQUIM CORDEIRO DE OLIVEIRA	PT	
186585	1981.11.23	2022.05.23	PARKER PEN PRODUCTS	GB	
186586	1981.11.23	2022.05.23	PARKER PEN PRODUCTS	GB	
186587	1981.11.23	2022.05.23	CARRETEIRO ALIMENTOS LTDA	BR	
187968	1981.11.23	2022.05.23	ZOETIS BELGIUM, S.A.	BE	
326739	2001.11.23	2022.05.23	PROMORPEC - AGRO-PECUÁRIA, LIMITADA	PT	
332856	2001.11.20	2022.05.23	DR. OETKER PORTUGAL, LDA.	PT	
339801	2001.11.21	2022.05.23	AEP-ASSOCIAÇÃO EMPRESARIAL DE PORTUGAL	PT	
340068	2001.11.22	2022.05.23	LORENZO PATO HERMANOS, S.A.	ES	
341526	2001.11.20	2022.05.23	AEP-ASSOCIAÇÃO EMPRESARIAL DE PORTUGAL	PT	
341607	2001.11.21	2022.05.23	ICOMATRO-SOLUÇÕES DE MADEIRAS, S.A.	PT	
343607	2001.11.20	2022.05.23	EL CORTE INGLÊS, S.A.	ES	
343797	2001.11.20	2022.05.23	EL CORTE INGLÊS, S.A.	ES	
344710	2001.11.23	2022.05.23	ADEGA COOPERATIVA DE ALIJÓ, CRL.	PT	
347083	2011.11.23	2022.05.23	SONAE COM S.G.P.S. SA	PT	
347487	2001.11.22	2022.05.23	ARNALDO DO NASCIMENTO FERNANDES	PT	
347875	2001.11.23	2022.05.23	MARIA CARMO RABAÇAL ARAGÃO	PT	
348239	2001.11.23	2022.05.23	UNICRE - INSTITUIÇÃO FINANCEIRA DE CRÉDITO, S.A.	PT	
348566	2001.11.23	2022.05.23	MONDELEZ EUROPE GMBH	CH	
348982	2001.11.22	2022.05.23	PINCOLTÊXTEIS-CONFECÇÕES, LDA.	PT	
350697	2001.11.20	2022.05.23	PRONUPCIAS - EDIÇÕES, COMUNICAÇÃO E EVENTOS, LDA.	PT	
351282	2001.11.20	2022.05.23	NETCAOS - SOLUÇÕES E MÉTODOS INFORMÁTICOS, LDA.	PT	
352384	2001.11.20	2022.05.23	FISDIS RETAIL, INSTITUIÇÃO FINANCEIRA DE CRÉDITO,S.A.	PT	
352435	2001.11.20	2022.05.23	IQVIA SOLUTIONS PORTUGAL, LDA.	PT	
352468	2001.11.21	2022.05.23	THE GOODYEAR TIRE & RUBBER COMPANY	US	
352491	2001.11.21	2022.05.23	SOCIEDADE AGRÍCOLA DA QUINTA DO JAVALI, LDA.	PT	
352510	2001.11.22	2022.05.23	SELECTIS - PRODUTOS PARA A AGRICULTURA, S.A.	PT	
352517	2001.11.22	2022.05.23	BRITISH AMERICAN TOBACCO EXPORTS B.V.	NL	
352518	2001.11.22	2022.05.23	BRITISH AMERICAN TOBACCO EXPORTS B.V.	NL	
352519	2001.11.22	2022.05.23	BRITISH AMERICAN TOBACCO EXPORTS B.V.	NL	
352524	2001.11.23	2022.05.23	GENERIS - FARMACÊUTICA, S.A.	PT	
352536	2001.11.21	2022.05.23	PORTUGAL TELECOM, SGPS, S.A.	PT	
352561	2001.11.20	2022.05.23	TRIA - SERVIÇOS, MATERIAIS E EQUIPAMENTOS, S.A.	PT	
352591	2001.11.22	2022.05.23	DECORDESK - EQUIPAMENTOS DE ESCRITÓRIO, LDA	PT	
352601	2001.11.23	2022.05.23	RODRIGUES & RIBEIRO, LDA	PT	
352772	2001.11.23	2022.05.23	MEO - SERVIÇOS DE COMUNICAÇÕES E MULTIMÉDIA, S.A.	PT	
353340	2001.11.23	2022.05.23	VIDREIRA IDEAL DO FUNDÃO, LDA	PT	
353343	2001.11.21	2022.05.23	DUARTES - PIROTÉCNIA, LDA.	PT	
353345	2001.11.23	2022.05.23	FRANCISCO RIBEIRO	PT	



Processo	Data do registo	Data da caducidade	Nome do 1º requerente/titular	País resid.	Observações
353466	2001.11.22	2022.05.23	MÁRIO ADELINO PIRES PARDO	PT	
353507	2001.11.22	2022.05.23	ANTONIO EMIDIO TABORDA PEREIRA DE MATOS	PT	
353665	2001.11.22	2022.05.23	MONFABRIL-EQUIPAMENTOS INDUSTRIAIS E MONTAGENS TÉCNICAS, LDA.	PT	
353678	2001.11.22	2022.05.23	HALAGO-ALIMENTARIA, S.A.	ES	
353862	2001.11.22	2022.05.23	PAPELARIA FERNANDES, S.A.R.L.	PT	
353922	2001.11.23	2022.05.23	DUNHILL TOBACCO OF LONDON LIMITED	GB	
353926	2001.11.23	2022.05.23	MONARCH HOLDINGS LIMITED	GB	
353930	2001.11.23	2022.05.23	LRV - FÁBRICA DE LOUÇA REGIONAL DE VIANA, LDA.	PT	
442297	2011.11.24	2022.05.24	EDP - ENERGIAS DE PORTUGAL, S.A.	PT	
442298	2011.11.24	2022.05.24	EDP - ENERGIAS DE PORTUGAL, S.A.	PT	
442299	2011.11.24	2022.05.24	EDP - ENERGIAS DE PORTUGAL, S.A.	PT	
442303	2011.11.24	2022.05.24	EDP - ENERGIAS DE PORTUGAL, S.A.	PT	
442304	2011.11.24	2022.05.24	EDP - ENERGIAS DE PORTUGAL, S.A.	PT	
472637	2011.11.22	2022.05.23	CAIXA ECONÓMICA MONTEPIO GERAL	PT	
472639	2011.11.22	2022.05.23	CAIXA ECONÓMICA MONTEPIO GERAL	PT	
479312	2011.11.24	2022.05.24	CARLOS MARTINEZ FELIU	ES	
481059	2011.11.24	2022.05.24	CARLOS MARTINEZ FELIU	ES	
482595	2011.11.24	2022.05.24	LUFTHAFEN, S.A.	PT	
483014	2011.11.24	2022.05.24	JORGE HUMBERTO RUAÇA DIAS	PT	
483190	2011.11.24	2022.05.24	LUÍS FILIPE DE SOUSA DA SILVA LOURO	PT	
484320	2011.11.24	2022.05.24	NATALIA & ARTUR MORAIS, LDA.	PT	
485803	2011.11.24	2022.05.24	PLOT - CONTENT AGENCY, S.A.	PT	
486092	2011.11.24	2022.05.24	ARAUTO DE SABORES, DISTRIBUIÇÃO ALIMENTAR & SERVIÇOS, LDA.	PT	
486248	2011.11.24	2022.05.24	CARLA SOFIA LOPES NARCISO	PT	
487144	2011.11.24	2022.05.24	WORLD SKILLS, LDA.	PT	
487168	2011.11.24	2022.05.24	JOSÉ CARLOS MORGADO CONDUTO	PT	
487169	2011.11.24	2022.05.24	NATALIA & ARTUR MORAIS, LDA.	PT	
487576	2011.11.22	2022.05.23	NO STRESS DOGS TEAM	PT	
487614	2011.11.24	2022.05.24	ROGÉRIO BRÁULIO DE CARVALHO MANUEL	PT	
487792	2011.11.24	2022.05.24	EJC - FOTODEP, LDA.	PT	
487860	2011.11.24	2022.05.24	ESPAÇO LIBRIS - DECORAÇÃO, LDA	PT	
487992	2011.11.21	2022.05.23	MARIA JULIETA DA CONCEIÇÃO DOMINGOS ALMEIDA GUERRA	PT	
488076	2011.11.24	2022.05.24	ANDRÉ JOAQUIM DOS SANTOS MORIM	PT	
488107	2011.11.24	2022.05.24	SOLANCIS - SOCIEDADE EXPLORADORA DE PEDREIRAS, S.A.	PT	
488140	2011.11.24	2022.05.24	JOSÉ ISIDRO CARDOSO CAPELO	PT	
488181	2011.11.24	2022.05.24	PEDRO MIGUEL FERREIRA DO ANJOS	PT	
488190	2011.11.21	2022.05.23	FERNANDO MÁRIO LEITÃO DOS SANTOS	PT	
488191	2011.11.24	2022.05.24	RUI JORGE ADRIÃO MONTEZ	PT	
488201	2011.11.24	2022.05.24	PAULO SÉRGIO RIBEIRO DE ARAÚJO BOGAS	PT	
488205	2011.11.24	2022.05.24	MANUEL LUÍS PINHEIRO TORRES DA ROCHA	PT	
488215	2011.11.24	2022.05.24	NIXTA MARIA RODRIGUES DE GONÇALVES	PT	
488217	2011.11.24	2022.05.24	MARIA IMAGINÁRIO QUINTINO	PT	
488220	2011.11.24	2022.05.24	MARLENE GONÇALVES DE OLIVEIRA	PT	
488224	2011.11.24	2022.05.24	OKYSPOT, LDA.	PT	
488225	2011.11.24	2022.05.24	MANUEL MALÍCIA DA TRINDADE	PT	
488231	2011.11.22	2022.05.23	MODELO CONTINENTE HIPERMERCADOS, S.A.	PT	
488235	2011.11.24	2022.05.24	MANUEL AIRES DE OLIVEIRA	PT	
488236	2011.11.24	2022.05.24	SANDRO CESARIO CARVALHO MOURA DE SOUSA	PT	
488237	2011.11.24	2022.05.24	LAGO D'IDEIAS - COMÉRCIO E SERVIÇOS UNIPESSOAL, LDA.	PT	
488238	2011.11.24	2022.05.24	LAGO D'IDEIAS - COMÉRCIO E SERVIÇOS UNIPESSOAL, LDA.	PT	
488240	2011.11.24	2022.05.24	MANUEL ALEXANDRE AUGUSTO MADEIRA FILIPE	PT	
488241	2011.11.24	2022.05.24	LOVEWEB, TECNOLOGIAS DE INFORMAÇÃO, LDA.	PT	

Processo	Data do registo	Data da caducidade	Nome do 1º requerente/titular	País resid.	Observações
488244	2011.11.22	2022.05.23	ALEXANDRE MIGUEL AREOSA DE CARVALHO	PT	
			ANTUNES DA CUNHA		
488246	2011.11.24	2022.05.24	MARINA ISABEL MELO ALMEIDA	PT	
488247	2011.11.22	2022.05.23	DANIEL IBRAHIM OCHOA	PT	
488248	2011.11.24	2022.05.24	RC - RURAL CONSULTING, GESTÃO E CONSULTADORIA AGRÍCOLA, LDA.	PT	
488252	2011.11.24	2022.05.24	MENEZES PROPERTIES MEDIAÇÃO IMOBILIÁRIA, UNIPessoal LDA.	PT	
488270	2011.11.22	2022.05.23	ÁLVARO MANUEL PEREIRA DE MENDONÇA	PT	
488271	2011.11.22	2022.05.23	HUGO RAFAEL MONTEIRO FERNANDES	PT	
488272	2011.11.24	2022.05.24	JOSÉ MANUEL MATEUS DE JESUS MOREIRA	PT	
488273	2011.11.24	2022.05.24	ANTÓNIO PEDRO PINHEIRO MARTA	PT	
488274	2011.11.21	2022.05.23	HORAS CHEIAS - COMUNICAÇÕES ELECTRÓNICAS, LDA.	PT	
488275	2011.11.22	2022.05.23	EDENRED PORTUGAL, LDA.	PT	
488282	2011.11.24	2022.05.24	SUSELAINE POMPERMAIER	PT	
488297	2011.11.24	2022.05.24	SECORPE - ELECTRONICA E AUDIOVISUAIS, LDA.	PT	
488305	2011.11.21	2022.05.23	IBERSOL RESTAURAÇÃO, S.A.	PT	
488307	2011.11.22	2022.05.23	MEDICSEARCH, S.A.	PT	
488312	2011.11.22	2022.05.23	BRANDSCAPE, LEISURE AND LIFESTYLE MARKETING, LDA.	PT	
488318	2011.11.22	2022.05.23	EDENRED	FR	
488321	2011.11.22	2022.05.23	EDENRED	FR	
488325	2011.11.22	2022.05.23	JOÃO PEDRO LEITÃO BATALHA	PT	
488326	2011.11.22	2022.05.23	ANDRÉ MANUEL FERREIRA LIMA	PT	
488327	2011.11.21	2022.05.23	FONSECA, RAFAEL & GUEDES, LDA.	PT	
488328	2011.11.22	2022.05.23	MARISA DA SILVA SANTOS	PT	
488331	2011.11.21	2022.05.23	ACTIVIDADES HOTELEIRAS DAS PORTAS DE SANTO ANTÃO, LDA.	PT	
488336	2011.11.22	2022.05.23	OBRASEMSTRESS - GESTÃO E FISCALIZAÇÃO DE OBRAS, LDA.	PT	
488341	2011.11.21	2022.05.23	ANA PAULA MOITA DOMINGOS GARCIA	PT	
488344	2011.11.24	2022.05.24	WE GO - LOGISTICS AND TRANSPORTATION, S.A.	PT	
488345	2011.11.22	2022.05.23	CRISTINA TAQUELIM	PT	
488347	2011.11.24	2022.05.24	LUÍS FILIPE FLÔRES CORREIA	PT	
488349	2011.11.22	2022.05.23	FRANCISCO FILIPE VILHENA DO SACRAMENTO	PT	
488350	2011.11.24	2022.05.24	SAFE SIDE - SERVIÇOS DE HIGIENE E SEGURANÇA NO TRABALHO, LDA.	PT	
488351	2011.11.22	2022.05.23	FUNDAÇÃO AIP	PT	
488359	2011.11.22	2022.05.23	JOANA TRAVASSOS VALDEZ DE PAMPLONA PALHOTO	PT	
488362	2011.11.22	2022.05.23	GLOBAL NOTÍCIAS, PUBLICAÇÕES, S.A.	PT	
488364	2011.11.21	2022.05.23	A TREMOCEIRA ESTRELA DA PIEDADE, LDA.	PT	
488365	2011.11.22	2022.05.23	BRUNO MIGUEL GONÇALVES BERNARDO	PT	
488367	2011.11.22	2022.05.23	CARLA MARIA PADRÃO DE AZEVEDO	PT	
488374	2011.11.22	2022.05.23	MIGUEL ANTÓNIO PREGUIÇA FÉLIX	PT	
488380	2011.11.24	2022.05.24	NBCG CONSULTORIA DE GESTÃO, UNIPessoal LDA.	PT	
488382	2011.11.22	2022.05.23	PEDRO MIGUEL PEREIRA DOS SANTOS	PT	
488384	2011.11.22	2022.05.23	MANUEL ALBUQUERQUE PEREIRA DE AZEVEDO COUTINHO	PT	
488386	2011.11.22	2022.05.23	DÁ GÁS CLUBE DE MANGUALDE	PT	
488387	2011.11.22	2022.05.23	DIAMARC - FERRAMENTAS DIAMANTADAS, UNIPessoal LDA.	PT	
488388	2011.11.22	2022.05.23	FERNANDO JORGE FERREIRA SIMÕES FERNANDES	PT	
488390	2011.11.21	2022.05.23	ALFATUBO - EMPRESA DE PLÁSTICOS TÉCNICOS, LDA.	PT	
488391	2011.11.24	2022.05.24	LUIZ MANUEL MANIÉS CAMELO	PT	
488393	2011.11.24	2022.05.24	QUINTA DE COTTAS LDA	PT	

Processo	Data do registo	Data da caducidade	Nome do 1º requerente/titular	País resid.	Observações
488395	2011.11.24	2022.05.24	GREAT TEAM - UNIPESSOAL, LDA	PT	
488396	2011.11.24	2022.05.24	HÉLIO FILIPE MARTINS COELHO	PT	
488397	2011.11.22	2022.05.23	ROSARIPLATRE - ESTUQUES, UNIPESSOAL, LDA.	PT	
488403	2011.11.22	2022.05.23	CENÁRIO VIRTUAL, UNIPESSOAL, LDA.	PT	
488405	2011.11.24	2022.05.24	MARIA INES DUARTE PECEGUINA	PT	
488408	2011.11.22	2022.05.23	HUGO FILIPE DA COSTA VALENTE	PT	
488415	2011.11.22	2022.05.23	RICARDO JORGE GOUVEIA NOBREGA	PT	
488416	2011.11.22	2022.05.23	IRENE PEDRO, SOCIEDADE UNIPESSOAL, LDA.	PT	
488417	2011.11.24	2022.05.24	SÓNIA CRISTINA SILVA ALMEIRANTE	PT	
488420	2011.11.24	2022.05.24	JOSÉ ANTÓNIO TORRES DE SOUSA	PT	
488421	2011.11.22	2022.05.23	JOÃO FREDERICO BRUM PREZADO DAMIÃO PINHEIRO	PT	
488423	2011.11.24	2022.05.24	ALEXANDRE BALTASAR FRÊSCO TRINDADE	PT	
488424	2011.11.22	2022.05.23	JAIME INGLEZ	PT	
488429	2011.11.24	2022.05.24	MONOMAT - MATERIAIS DE CONSTRUÇÃO, LDA.	PT	
488433	2011.11.22	2022.05.23	GRANDS VINS DES CHATEAUX, UNIPESSOAL LDA.	PT	
488434	2011.11.24	2022.05.24	GRANDS VINS DES CHATEAUX, UNIPESSOAL LDA.	PT	
488436	2011.11.22	2022.05.23	PROPOSTA ZEN, LDA.	PT	
488439	2011.11.24	2022.05.24	GRANDS VINS DES CHATEAUX, UNIPESSOAL LDA.	PT	
488442	2011.11.24	2022.05.24	MARIA IRENE PAIVA MENDES FERREIRA	PT	
488446	2011.11.22	2022.05.23	CARLOS FRANCISCO DUARTE LUÍS	PT	
488447	2011.11.22	2022.05.23	JORGE KERROUM ELIAS	PT	
488448	2011.11.22	2022.05.23	DANIELA FERNANDES PINTO	PT	
488449	2011.11.22	2022.05.23	DUDENTIS, UNIPESSOAL LDA.	PT	
488450	2011.11.24	2022.05.24	JORGE MIGUEL LOPES DA COSTA MONTEIRO	PT	
488462	2011.11.22	2022.05.23	CESÁR MANUEL LOPES CARNEIRO	PT	
488473	2011.11.22	2022.05.23	CATARINA MAGALHÃES LOUREIRO, UNIPESSOAL LDA.	PT	
488477	2011.11.24	2022.05.24	DUOFARMA - COMÉRCIO FARMACÊUTICO E HOSPITALAR, LDA.	PT	
488478	2011.11.24	2022.05.24	DUOFARMA - COMÉRCIO FARMACÊUTICO E HOSPITALAR, LDA.	PT	
488492	2011.11.24	2022.05.24	COORDENADAS DE GLAMOUR, LDA.	PT	
488516	2011.11.24	2022.05.24	DHOZE LIMITED	MT	
652696	2021.05.19	2022.05.24	JOSÉ MANUEL CARRAÇA DA SILVA	PT	
653635	2021.05.18	2022.05.23	INSPIREERICEIRA HOTELS - SOCIEDADE DE GESTÃO E EXPLORAÇÃO DE HOTÉIS, LDA.	PT	
654561	2021.05.18	2022.05.23	MARIANA MELO GOUVEIA PETRA HENRICH	PT	
655686	2021.05.18	2022.05.23	LETRAS OUSADAS UNIPESSOAL LDA	PT	
656096	2021.05.19	2022.05.24	RICARDO SAMUEL MIRANDA DE SOUSA	PT	
658568	2021.05.18	2022.05.23	GO4DIGITAL, LDA	PT	
658609	2021.05.18	2022.05.23	THE HEALING FIELD, UNIPESSOAL LDA	PT	
659033	2021.05.17	2022.05.23	ELISABETE MARIA DE VILHENA REIS	PT	
659102	2021.05.18	2022.05.23	BONECAS TRAJOS, LDA	PT	
659128	2021.05.18	2022.05.23	ELECTRO AS	PT	
659140	2021.05.17	2022.05.23	LOMARTEX LDA	PT	
659145	2021.05.17	2022.05.23	MANUEL GOMES PINTO	PT	
659152	2021.05.18	2022.05.23	MIGUEL FERREIRA - INDÚSTRIA MOBILIÁRIO, LDA	PT	
659166	2021.05.18	2022.05.23	CIVILPINTA LDA	PT	
659253	2021.05.19	2022.05.24	DEDALMANIA - ARRANJOS DE ROUPA, LDA	PT	
659259	2021.05.18	2022.05.23	ODETE DA CONCEIÇÃO MARTINS VASCONCELOS	PT	
659266	2021.05.18	2022.05.23	BOSQUE DE MEMÓRIAS - UNIPESSOAL, LDª.	PT	
659268	2021.05.19	2022.05.24	MINUCIOSA REVELAÇÃO, LDA	PT	
659271	2021.05.18	2022.05.23	ANABELA MARIA LEAL SUBTIL	PT	
659365	2021.05.19	2022.05.24	CARLOS ALBERTO FONSECA ALVES	PT	
659366	2021.05.19	2022.05.24	CARLOS ALBERTO FONSECA ALVES	PT	

Processo	Data do registro	Data da caducidade	Nome do 1º requerente/titular	País resid.	Observações
659368	2021.05.19	2022.05.24	CARLOS ALBERTO FONSECA ALVES	PT	
659373	2021.05.19	2022.05.24	CARLA COSTA	PT	
659385	2021.05.19	2022.05.24	ANA CABRITA, UNIPessoal LDA	PT	
659451	2021.05.18	2022.05.23	THE TRAVELER HOSTESS BY TÂNIA PALMA, LDA	PT	
659455	2021.05.19	2022.05.24	ANA MECIA SALERO DOS SANTOS	PT	
659460	2021.05.19	2022.05.24	ANA CATARINA CORREIA DE ALMEIDA	PT	
659477	2021.05.18	2022.05.23	PAULO ALEXANDRE FARINHA ROSA	PT	
659478	2021.05.18	2022.05.23	AGROINOVE, UNIPessoal LDA	PT	
659492	2021.05.18	2022.05.23	SARA INÊS RUIVO DURÃO	PT	
659495	2021.05.19	2022.05.24	LUIS ANDRE MENDES ALVES	PT	
659497	2021.05.18	2022.05.23	PEDRO JOSÉ VICENTE RAIMUNDO	PT	
659535	2021.05.18	2022.05.23	CATARINA DE SEIÇA RIBEIRO DE LEAL BARRETO	PT	
659545	2021.05.19	2022.05.24	MARIANA BATALHA DE CASTRO MOREIRA	PT	
659628	2021.05.19	2022.05.24	SUCCESSNUMBERS - UNIPessoal LDA	PT	
659735	2021.05.18	2022.05.23	SUSANA AZEVEDO	PT	

**Averbamentos****Transmissões**

Processo	Data do averbamento	Antigo requerente/titular	País resid.	Atual requerente/titular	País resid.	Observações
662209	2022.05.18	MARTA VAZ DE CARVALHO COHEN KADOSH STUVE FIGUEIREDO	PT	HONEYGUIDE, LDA	PT	

**Pedidos e Avisos de Deferimento de Revalidação**

Processo	Data do pedido de revalidação	Data de despacho de deferimento	Requerente / titular	Observações
642125	2022.05.16	2022.05.27	FAÇANHAS E AVENTURAS, UNIPESSOAL, LDA	
644081	2022.05.16	2022.05.27	IRMÃOS MELO LDA	
650122	2022.05.16	2022.05.27	MARTA MANUEL AMARAL GOMES DE PINA	
657424	2022.05.16	2022.05.27	MOTAN PORTUGAL, LDA	
658488	2022.05.16	2022.05.27	ABADIA DE SABORES - LDA	

**REGISTO INTERNACIONAL DE MARCAS****Concessões**

Processo	Data do registo	Data do despacho	Nome do 1º requerente/titular	País resid.	Classes (Nice)	Observações
1207547-E1	2021.07.12	2022.05.25	NAOS	FR	05	

**Recusas**

Processo	Data do pedido	Data da recusa	Nome do 1º requerente/titular	País resid.	Classes (Nice)	Observações
1607589	2021.05.25	2022.05.27	WORLD GREEN NUTRITION	US	05 35	artigos 232º, nº 1, alínea b); 229º, nº 5 ; 229º nº 5, 245º e 246º do cpi.
1608477	2021.07.13	2022.05.23	PARK CAPITAL VENTURES, LLC	US	35	artigos 232º, nº 1, alínea b); 229º, nº 5 ; 229º nº 5, 245º e 246º do cpi.



## REGISTO DE NOMES DE ESTABELECIMENTO

## Caducidades por falta de pagamento de taxa

Processo	Data do registo	Data da caducidade	Nome do 1º requerente/titular	País resid.	Observações
27817	1987.12.02	2018.06.02	SIMIL - SOCIEDADE IMPORTADORA DE MÁQUINAS INDUSTRIAIS, LDA.	PT	
44515	2001.11.22	2022.05.23	BRITO & VASQUES, LDA	PT	
44616	2001.11.21	2022.05.23	JOSÉ MANUEL SACOTO, UNIPessoal, LDA	PT	
44617	2001.11.22	2022.05.23	JOÃO BAPTISTA VARGAS COMBA	PT	
44618	2001.11.21	2022.05.23	OS MAROTOS-JARDIM INFANTIL, LDA	PT	
44628	2001.11.20	2022.05.23	MAMIE-RESIDENCIAL DE IDOSOS, LDA	PT	
44654	2001.11.22	2022.05.23	CARLOS AMARAL FERREIRA	PT	
44655	2001.11.22	2022.05.23	ARMANDO DOS SANTOS LOPES-SOC.DE MED.IMOBIL., LDA	PT	
44656	2001.11.22	2022.05.23	ERNESTINA OLIVEIRA GASPAR MIRANDA	PT	
44659	2001.11.23	2022.05.23	CLÍNICA LOTUS, S.A.	PT	
44660	2001.11.22	2022.05.23	GÁLIA, SGPS, S.A.	PT	
44661	2001.11.23	2022.05.23	BÓBI E TARECO-PREST.DE SERV.MÉDICOS OU VETER.,S.A.	PT	
44662	2001.11.22	2022.05.23	J.A.G & JOÃO GONÇALVES,SOCIEDADE DE M.IMOBILIÁRIA	PT	
44665	2001.11.22	2022.05.23	JOÃO LOPES & Cª. LDA.	PT	
44667	2001.11.22	2022.05.23	FILIPA CARVALHO, LDA.	PT	
44669	2001.11.23	2022.05.23	MARIA JOANA CHARRUA PEIXEIRO ESTEVES	PT	
44671	2001.11.22	2022.05.23	X CASA, SOCIEDADE DE MEDIAÇÃO IMOBILIÁRIA, LDA	PT	
44672	2001.11.22	2022.05.23	ESTABELECIMENTOS DE ENSINO MARLAU, LDA.	PT	
44674	2001.11.22	2022.05.23	MÁRIO ADELINO PIRES PARDO	PT	
44675	2001.11.22	2022.05.23	J.C. ALEXANDRE, LDA.	PT	
44676	2001.11.22	2022.05.23	SAMSYS INFORMÁTICA-C.E SERV.DE SISTEMAS INFORM.LDA	PT	
44678	2001.11.22	2022.05.23	Q & F - COMÉRCIO DE AUTOMÓVEIS E ACESSÓRIOS, LDA	PT	
44684	2001.11.23	2022.05.23	AUTO GARANTIA 2-REPARAÇÃO E C.DE AUTOMÓVEIS, S.A.	PT	
44685	2001.11.23	2022.05.23	SANDRINA ALMEIDA PEDROSA DINIS GOMES	PT	
44695	2001.11.21	2022.05.23	MENLUR - COMÉRCIO E EXPORTAÇÃO, LDA.	PT	
44696	2001.11.21	2022.05.23	EURICO MAGALHÃES DA ROCHA	PT	
44706	2001.11.22	2022.05.23	S.W. TURISMO E MULTISERVIÇOS, LDA.	PT	
44709	2001.11.22	2022.05.23	ANTÓNIO DE OLIVEIRA ALVES	PT	
44711	2001.11.21	2022.05.23	CENTRAL DO MITELO - TRANSPORTES E COMÉRCIO, LDA.	PT	
44712	2001.11.22	2022.05.23	ALODIAL FARMACÊUTICA-COM.DE PROD.FARM.E DIET.,LDA	PT	
44715	2001.11.22	2022.05.23	VIAJES MR. CHARLY, SUCURSAL EM PORTUGAL	PT	
44716	2001.11.22	2022.05.23	ALKUTON TÊXTEIS, UNIPessoal, LDA.	PT	
44717	2001.11.22	2022.05.23	ROCHALARMES - SISTEMAS DE SEGURANÇA, LDA	PT	
44718	2001.11.22	2022.05.23	AUTOPÉDICO - AJUDAS TÉCNICAS PARA DEFICIENTES,LDA.	PT	
44720	2001.11.22	2022.05.23	VOYAGEUR, OPERADORES TURÍSTICOS, LDA.	PT	
44723	2001.11.22	2022.05.23	FIALHO E FIALHO-IMPORT.E EXPORTAÇÃO DE CALÇADO,LDA	PT	

## REGISTO DE INSÍGNIAS DE ESTABELECIMENTO

### Caducidades por falta de pagamento de taxa

Processo	Data do registo	Data da caducidade	Nome do 1º requerente/titular	País resid.	Observações
13441	2001.11.22	2022.05.23	SANTOS & VAZ, LDA	PT	
13442	2001.11.22	2022.05.23	ANA RITA FERREIRA DA SILVA DE OLIVEIRA MEIRELES	PT	
13444	2001.11.22	2022.05.23	SAMSYS INFORMÁTICA-C.E SERV.DE SISTEMAS INFORM.LDA	PT	
13446	2001.11.22	2022.05.23	Q & F - COMÉRCIO DE AUTOMÓVEIS E ACESSÓRIOS, LDA	PT	
13447	2001.11.22	2022.05.23	EFEITOS DA MARGEM - COMÉRCIO DE VESTUÁRIO, LDA.	PT	
13449	2001.11.22	2022.05.23	CADUJOTA-RESTAURAÇÃO E ACTIVIDADES HOTELEIRAS,LDA	PT	
13453	2001.11.22	2022.05.23	ALODIAL FARMACÊUTICA-COM.DE PROD.FARM.E DIET.,LDA	PT	
13458	2001.11.22	2022.05.23	MARIA DE FÁTIMA REBELO RAMOS PRATES	PT	
13459	2001.11.22	2022.05.23	CUF - COMPANHIA UNIÃO FABRIL, SGPS, S.A.	PT	
13460	2001.11.22	2022.05.23	CUF - COMPANHIA UNIÃO FABRIL, SGPS, S.A.	PT	

**REGISTO DE LOGÓTIPOS****Recusas**

Processo	Data do pedido	Data da recusa	Nome do 1º requerente/titular	País resid.	Observações
53199	2021.12.11	2022.05.27	PAVIANA CONSTRUÇÕES, LDA	PT	nos termos da alínea d) do n.º 1 do artigo 289.º e do n.º 5 do artigo 229º, por remissão do artigo 287º do cpi.
53226	2021.12.22	2022.05.18	CELMA CHILEMBA FULAI NETO	PT	

**Renovações**

N.ºs 4 059, 4 256, 25 637, 26 348, 26 973, 27 087 e 27 367.

**Caducidades por falta de pagamento de taxa**

Processo	Data do registo	Data da caducidade	Nome do 1º requerente/titular	País resid.	Observações
2990	2001.11.20	2022.05.23	RIBAMONDEGO-SOCIEDADE DE REPRESENTAÇÕES,LDA	PT	
3150	2001.11.20	2022.05.23	FORESTIS - ASSOCIAÇÃO FLORESTAL DE PORTUGAL	PT	
3151	2001.11.20	2022.05.23	CONSULTIMÓVEL-SOC.DE MEDIAÇÃO IMOBILIÁRIA, LDA.	PT	
3153	2001.11.20	2022.05.23	ORGANIZAÇÃO GRÁFICA CALHEIROS, S.A.	PT	
3154	2001.11.20	2022.05.23	FÁCILPORTA - PORTÕES AUTOMÁTICOS,LDA	PT	
3158	2001.11.20	2022.05.23	MARCO PAULO VIEIRA FERREIRA	PT	
3161	2001.11.20	2022.05.23	FERBAR - FERNANDO BARROS - PRODUTOS ALIMENTARES, S.A.	PT	
3168	2001.11.21	2022.05.23	CELDITOR - CENTRO EDITORIAL DE LEITORES, LDA.	PT	
3309	2001.11.21	2022.05.23	SILVAS,TRANCOSO,GOMES VELOSO & Cª.,LDA	PT	
3310	2001.11.20	2022.05.23	OLMAN-TECIDOS E DECORAÇÕES,LDA	PT	
3314	2001.11.20	2022.05.23	ICEP PORTUGAL-INVESTIMENTO,COMÉRCIO E TURISMO	PT	
3315	2001.11.21	2022.05.23	CAZAL RIBEIRO & CUNHA-CONST.MANUT.DE JARDINS,LDA	PT	
3318	2001.11.22	2022.05.23	MARIA JOÃO TRABUCHO DE CAMPOS	PT	
3319	2001.11.22	2022.05.23	NITRI - COMÉRCIO GERAL E REPRESENTAÇÕES, LDA	PT	
3331	2001.11.21	2022.05.23	PEREIRA DA CUNHA, S.A.	PT	
3333	2001.11.20	2022.05.23	MERCADO ABASTECEDOR DA REGIÃO DE COIMBRA, S.A.	PT	
3334	2001.11.21	2022.05.23	METALOTINTA-INDÚSTRIA,COMÉRCIO,IMPORT.E EXPORT.LDA	PT	
3335	2001.11.21	2022.05.23	PLANFIN - SERVIÇOS DE PLANEAMENTO FINANCEIRO INTERNACIONAL, S.A.	PT	
3336	2001.11.21	2022.05.23	SOCIEDADE DE DESENV. E EXPL.DA MARINA DA BARRA,SA	PT	
3337	2001.11.21	2022.05.23	HABIMONTA - MONTAGENS METÁLICAS, LDA	PT	
3342	2001.11.20	2022.05.23	HELDER CONCEIÇÃO DA SILVA CARDOSO TAVARES	PT	
3344	2001.11.21	2022.05.23	F.S.P. - FULL SERVICES PORTUGAL	PT	
3345	2001.11.21	2022.05.23	IMOCORDEIRO-GESTÃO PATRIMONIAL,SA	PT	
3347	2001.11.20	2022.05.23	HABILITLIMA-HABITAÇÕES DO LIMA,LDA	PT	
3348	2001.11.21	2022.05.23	DUARTES - PIROTÉCNIA, LDA.	PT	
3351	2001.11.21	2022.05.23	ASSOCIAÇÃO PORT.DAS EMP.DE PUBLICIDADE E COMUNIC.	PT	
3354	2001.11.21	2022.05.23	ADIRA - METAL FORMING SOLUTIONS, S.A.	PT	
3356	2001.11.21	2022.05.23	SEGURILHAVO-SEVIÇOS SEGUR.PRIVADA DE ILHAVO,LDA.	PT	
3357	2001.11.21	2022.05.23	MANUEL JOAQUIM DA CRUZ COSTA	PT	
3358	2001.11.20	2022.05.23	LARSEGURO, SISTEMAS DE SEGURANÇA, LDA.	PT	
3359	2001.11.20	2022.05.23	ANTONIO EMIDIO TABORDA PEREIRA DE MATOS	PT	
3361	2001.11.20	2022.05.23	O FORNO DA CIDADE-IND.DE PANIFICAÇÃO E PASTEL.,LDA	PT	
3362	2001.11.20	2022.05.23	VITÓRIA FUTEBOL CLUBE	PT	
3363	2001.11.21	2022.05.23	ROTACOMERCIAL-DIVUL.DE ROTAS COM.E TURISTICAS, LDA	PT	
3367	2001.11.22	2022.05.23	JOÃO CARLOS CARVALHO FARIA VEIGA	PT	
3369	2001.11.21	2022.05.23	INTERCENTRO-TRANSP. INTERN. RODOVIÁRIOS CENTRO,LDA	PT	

Processo	Data do registo	Data da caducidade	Nome do 1º requerente/titular	País resid.	Observações
3370	2001.11.21	2022.05.23	TMS - TRANSPORTES E LOGÍSTICA, S.A.	PT	
3371	2001.11.21	2022.05.23	TMS - CORTIÇAS, LDA.	PT	
3373	2001.11.21	2022.05.23	MADEIRA & MADEIRA, LDA.	PT	
3374	2001.11.21	2022.05.23	SIMON MATTHIESSEN KNUDSEN HANSEN	PT	
3375	2001.11.21	2022.05.23	PANTRANS - TRANSITÁRIOS, S.A.	PT	
3376	2001.11.21	2022.05.23	INTEGER-INFORMÁTICA DE TELECOMUNICAÇÕES GESTÃO,S.A	PT	
3378	2001.11.21	2022.05.23	OLICARGO - TRANSITÁRIO, LDA.	PT	
3379	2001.11.21	2022.05.23	SOCIPNEUS - SOCIEDADE DE PNEUS, LDA.	PT	
3380	2001.11.21	2022.05.23	CENTRAL DO MITELO - TRANSPORTES E COMÉRCIO, LDA.	PT	
3386	2001.11.22	2022.05.23	LETRA VIVA, SA	PT	
3390	2001.11.22	2022.05.23	ROCHALARMES - SISTEMAS DE SEGURANÇA, LDA	PT	
3391	2001.11.21	2022.05.23	REGIÃO DE TURISMO DA SERRA DA ESTRELA	PT	
3393	2001.11.21	2022.05.23	EXCLUSIV'CAR-COM.DE AUTOMÓVEIS E ACESSÓRIOS, LDA	PT	
3397	2001.11.22	2022.05.23	VASCONCELOS & VASCONCELOS, TRANSPORTES, LDA.	PT	
3398	2001.11.20	2022.05.23	R & V REIS & VASCONCELOS-PRESENTES E COLEÇÕES,LDA	PT	
3401	2001.11.20	2022.05.23	FUNDAÇÃO PORTUGUESA DE CARDIOLOGIA	PT	
3402	2001.11.20	2022.05.23	INTERVOZ, PUBLICIDADE, S.A.	PT	
3403	2001.11.20	2022.05.23	BA VIDRO, S.A	PT	
18174	2001.11.22	2022.05.23	O FORNO DA CIDADE-IND.DE PANIFICAÇÃO E PASTEL.,LDA	PT	
24954	2011.11.24	2022.05.24	OCASIÃO D'OURO, UNIPESSOAL, LDA.	PT	
24963	2011.11.24	2022.05.24	KOMBAT PRO, UNIPESSOAL, LDA.	PT	
24967	2011.11.24	2022.05.24	RITUAL COMPLETO, LDA.	PT	
24968	2011.11.24	2022.05.24	MARTA ISABEL LOPES DA SILVA	FR	
24970	2011.11.21	2022.05.23	ÉRICA MARIA RODRIGUES CARDOSO	PT	
24973	2011.11.24	2022.05.24	LÚCIA FATIMA MENDES DE BRITO MARQUES	PT	
24977	2011.11.24	2022.05.24	LUÍS CARLOS CRUZ CAMPOS	PT	
24979	2011.11.24	2022.05.24	JULIANA MANUELA SANTOS BASTOS	PT	
24989	2011.11.22	2022.05.23	F P R - CONSULTORES FINANCEIROS, LDA.	PT	
24990	2011.11.24	2022.05.24	SÉRGIO LOUREIRO D'ASSA CASTEL-BRANCO	PT	
24992	2011.11.24	2022.05.24	SENTINEL INTERNATIONAL, LDA.	PT	
24993	2011.11.24	2022.05.24	MANUEL SALES SANTOS	PT	
24995	2011.11.22	2022.05.23	CHEN XIAOHONG	PT	
24997	2011.11.24	2022.05.24	MANOEL DE ALBUQUERQUE, LDA.	PT	
25000	2011.11.24	2022.05.24	NISA ABREU - CABELEIREIROS, UNIPESSOAL, LDA.	PT	
25003	2011.11.24	2022.05.24	SALVADOR DUARTE FERNANDES	PT	
25004	2011.11.22	2022.05.23	FINALIDADES, UNIPESSOAL LDA.	PT	
25006	2011.11.22	2022.05.23	DONALD MARQUES MACHADO	PT	
26166	1921.11.23	2022.05.23	V.A.GRUPO- VISTA ALEGRE PARTICIPAÇÕES, S.A.	PT	
51724	2021.05.18	2022.05.23	PARCELA SUCULENTA LDA	PT	
51728	2021.05.18	2022.05.23	BRUNO ANTONIO GUIMARÃES CALDEIRA	PT	
51741	2021.05.18	2022.05.23	STRONGSTEP - INNOVATION IN SOFTWARE QUALITY LDA	PT	
51747	2021.05.17	2022.05.23	OURIVESARIA E RELOJOARIA COSTA LEITE, LDA	PT	

**Caducidades por sentença**

Processo	Data do pedido	Data da sentença	Nome do 1º requerente/titular	País resid.	Observações
50240	2020.03.30	2022.03.23	PROESBOÇO - DESIGN E PUBLICIDADE, LDA	PT	a sentença do tribunal da propriedade intelectual, juiz 1, relativa ao logótipo n.º 50240, julga o recurso improcedente e recusa o registo; o acórdão do tribunal da relação de lisboa, secção da propriedade intelectual e da concorrência, regulação e supervisão, julga improcedente a apelação e confirma a sentença recorrida, recusando o registo.

**AGENTES OFICIAIS DE PROPRIEDADE INDUSTRIAL**

(Os Agentes Oficiais da Propriedade Industrial, como tal reconhecidos pelo Instituto Nacional da Propriedade Industrial, podem promover actos e termos do processo sem necessidade de juntar procuração).

**Jorge Cruz**

- Cartório: Rua Vitor Cordon, 10-A – 1249-103 LISBOA
- Tel.: 21 3475020 – Fax: 21 3421885 e 21 3424583
- E-mail: jorgecruz@jpcruz.pt
- Web: www.jpereiradacruz.pt

**João Mascarenhas de Vasconcelos**

- Cartório: Av. Duque D'Ávila, 32-1º – 1000-141 LISBOA
- Tel.: 21 3547763 – Fax: 21 3560486
- E-mail: geral@fdnovaes.com

**António João Coimbra da Cunha Ferreira**

- Cartório: Av. José Gomes Ferreira, 15 – 3ºL, 1495-139 ALGÉS
- Tel.: 21 3241530 – Fax: 21 3422446 e 21 3476656
- E-mail: marcpat@agcunhaferreira.pt
- Web: www.agcunhaferreira.pt

**João Pereira da Cruz**

- Cartório: Rua Vitor Cordon, 10-A – 1249-103 LISBOA
- Tel.: 21 3475020 – Fax: 21 3421885 e 21 3424583
- E-mail: joaopcruz@jpcruz.pt
- Web: www.jpereiradacruz.pt

**Vitor Hugo Ramalho da Costa França**

- Cartório: Av. Duque D'Ávila, 32 - 1º – 1000-141 LISBOA
- Tel.: 21 3547574 – Fax: 21 3528473 e 21 35511 03
- E-mail: costa.franca@netcabo.pt

**Jorge Afonso Cruz**

- Cartório: Rua Vitor Cordon , 10-A – 1249-103 LISBOA
- Tel.: 21 3475020 – Fax: 21 3421885 e 21 3424583
- E-mail: jorgeacruz@jpcruz.pt
- Web: www.jpereiradacruz.pt

**Marta Burnay da Costa Pessoa Bobone**

- Cartório: Travessa do Jardim à Estrela, 28 – 1350-186 LISBOA
- E-mail: bobone@zonmail.pt



**Maria Silvina Vieira Pereira Ferreira**

- Cartório: Av. Casal Ribeiro, 50 - 3º, 1000-093 LISBOA
- Tel.: 21 3815050 – Fax: 21 3831150/21 381 33 93
- E-mail: sferreira@clarkemodet.com.pt

**Maria Eugénia Martinez**

- Cartório: Rua Vitor Cordon, 10-A – 1249-103 LISBOA
- Tel.: 21 3475020 – Fax: 21 3421885 e 21 3424583
- E-mail: mariaeugeniamartinez@jpcruz.pt
- Web: www.jpereiradacruz.pt

**Maria do Rosário May Pereira da Cruz**

- Cartório: Av. Duque d' Ávila, 66, 7º - 1050-083 LISBOA
- Tel.: 21 387 69 61 - Fax: 21 387 75 96
- E-mail: furtado@furtado.pt

**Nuno Cruz**

- Cartório: Rua Vitor Cordon , 10-A – 1249-103 LISBOA
- Tel.: 21 3475020 – Fax: 21 3421885 e 21 3424583
- E-mail: nunocruz@jpcruz.pt
- Web: www.jpereiradacruz.pt

**Raquel da Costa França**

- Cartório: Av. Duque D'Ávila, 32 – 1º – 1000-141 LISBOA
- Tel.: 21 3547574 – Fax: 21 3528473 e 21 3551103
- E-mail: costa.franca@netcabo.pt

**António José Pissarra Dias Machado**

- Cartório: Av. José Gomes Ferreira, 15 – 3ºL, 1495-139 ALGÉS
- Tel.: 21 3241530 – Fax: 21 3422446 e 21 3476656
- E-mail: marcpat@agcunhaferreira.pt
- Web: www.agcunhaferreira.pt

**José Eduardo de Sampaio**

- Cartório: Rua do Salitre, 195 – 1269-063 LISBOA
- Tel.: 21 3841300 – Fax: 21 3875775
- E-mail: jedc@jedc.pt
- Web: www.jedc.pt

**João Carlos Sardiña de Barros**

- Cartório: Rua Rodrigo da Fonseca, 72 – 3º Esq. - 1250-193 LISBOA
- Tel.: 213863466
- E-mail: gmr@magalhaes-adv.pt

**Francisco de Novaes C. B. S. Atayde**

- Cartório: Av. Duque D'Ávila, 32 – 1º – 1000-141 LISBOA
- Tel.: 21 3547763 e 21 3155038 – Fax: 21 3560486
- E-mail: geral@fdnovaes.com

**Isabel Carvalho Franco**

- Cartório: Rua do Salitre, 195 – 1269-063 LISBOA
- Tel.: 21 3841300 – Fax: 21 3875775
- E-mail: isabel.franco@jedc.pt
- Web: www.jedc.pt

**Álvaro Albano Duarte Catana**

- Cartório: Avenida Marquês de Tomar, 44 - 6º - 1069 - 229 LISBOA
- Tel.: 217 613 490 – Fax: 217 613 499
- E-mail: alvaro.duarte@aduarateassoc.com
- Web: www.aduarateassoc.com

**José Eduardo Dinis de Carvalho**

- Cartório: Rua do Salitre, 195 – 1269-063 LISBOA
- Tel.: 21 3841300 – Fax: 21 3875775
- E-mail: jedc@jedc.pt
- Web: www.jedc.pt

**Fernando António Ferreira Magno**

- Cartório: Av. José Gomes Ferreira, 15 – 3ºL, 1495-139 ALGÉS
- Tel.: 21 3241530 – Fax: 21 3422446 e 21 3476656
- E-mail: marcpat@agcunhaferreira.pt
- Web: www.agcunhaferreira.pt

**António Côrte-Real**

- Cartório: Rua Castilho, 167. 2º - 1070-050 LISBOA
- Tel.: 21 7801963 e 21 7801966 – Fax: 21 7975813
- E-mail: sgcr@sgcr.pt
- Web: www.sgcr.pt

**José Luís Arnaut**

- Cartório: Rua Castilho, 50, 1250-071 LISBOA
- Tel.: 21 0958100 – Fax: 21 0958155
- E-mail: jarnaut@rpa.pt

**José Motta Veiga**

- Cartório: Rua João Penha, 10 – 1250-131 LISBOA
- Tel.: 21 3882659 e 21 3841120 – Fax: 21 3873752
- E-mail: mottaveiga@mail.telepac.pt
- Web: www.marcaonline.pt

**Pedro da Silva Alves Moreira**

- Cartório: Rua Tomás Ribeiro, nº 45 – 5º Esq., 1050-225 LISBOA
- Tel.: 21 3907373 – Fax: 21 3978754
- E-mail: mail@rcf.pt
- Web: www.rcf.pt

**João Luís Garcia**

- Cartório: Rua Castilho, 167. 2º - 1070-050 LISBOA
- Tel.: 21 7801963 e 21 7801966 – Fax: 21 7975813
- E-mail: sgcr@sgcr.pt
- Web: www.sgcr.pt

**Manuel António Durães da Conceição Rocha**

- Cartório: Lagoas Park - Edifício 7, 1º Piso – 2740-244 PORTO SALVO
- Tel.: 21 1224726
- E-mail: info.portugal@herrero.pt

**Gonçalo de Magalhães Moreira Rato**

- Cartório: Rua Rodrigo da Fonseca, 72 – 3º Esq, 1250-193 LISBOA
- Tel.: 21 3875201 - Fax: 21 3875200
- E-mail: gmr@magalhaes-adv.pt

**José Raúl de Magalhães Simões**

- Cartório: Rua Castilho, 167. 2º - 1070-050 LISBOA
- Tel.: 21 7801963 e 21 7801966 – Fax: 21 7975813
- E-mail: sgcr@sgcr.pt
- Web: www.sgcr.pt

**Maria das Dores Marques Banheiro Meira**

- Cartórios: Rua Quirino da Fonseca, 29 – 5º Esq. – 1000-251 LISBOA e Av. Luísa Todi, 277, 2º, E-1 – 2900-452 SETÚBAL
- Tel.: 21 8436250 e 265 540240 – Fax: 21 8436251 e 265 540241
- E-mail: tecnimarca@gmail.com
- Web: www.tecnimarca.pt e www.tecnimarca.com

**Martim Luís Gomes de Araújo de Arantes e Oliveira**

- Cartório: Rua Tomás Ribeiro, nº 45 – 5º Esq., 1050-225 LISBOA
- Tel.: 21 3907373 – Fax: 21 3978754
- E-mail: rcf@rcf.pt

**Dina Maria Martins Pereira Soares**

- Cartório: Av. José Gomes Ferreira, 15 – 3ºL, 1495-139 ALGÉS
- Tel.: 21 3241530 – Fax: 21 3422446 e 21 3476656
- E-mail: marcpat@agcunhaferreira.pt
- Web: www.agcunhaferreira.pt

**Carmen Cristina Martins Garcia de Pina Alcobia Galinha**

- Cartório: Avenida Ressano Garcia nº 6 R/c. Esq. - 1070-237 LISBOA
- Tel.: +351 213 712 737 - Fax:+351 213 874 726
- E-mail: carmenpina@sapo.pt

**Ana Maria Ferreira Pereira da Silva Veiga**

- Cartório: Rua Ator Chaby Pinheiro, 5 A - 2795-060 LINDA A VELHA
- Tel.: 914930808
- E-mail: apsilvaveiga@netcabo.pt

**Luís Silva Carvalho**

- Cartório: Rua Vitor Cordon, 10-A, – 1249-103 LISBOA
- Tel.: 21 3475020 – Fax: 21 3421885 e 21 3424583
- E-mail: lsc@jpcruz.pt
- Web: www.jpereiradacruz.pt

**Alberto Canelas**

- Cartório: Rua Vitor Cordon , 10-A – 1249-103 LISBOA
- Tel.: 21 3475020 – Fax: 21 3421885 e 21 3424583
- E-mail: acanelas@jpcruz.pt
- Web: www.jpereiradacruz.pt

**César Manuel de Bessa Monteiro**

- Cartório: Av. Infante D. Henrique, 26 - 1149-096 LISBOA
- Tel.: 21 723 18 00 – Fax: 21 723 1899
- E-mail: bessa.monteiro@abreuadvogados.com
- Web: www.abreuadvogados.com

**Paulo Alexandre Pinto Correia Rodrigues da Graça**

- Cartório: Av. Almirante Reis, 104 - 5º – 1150-022 LISBOA
- Tel.: 21 8110051 – Fax: 21 8141605
- E-mail: paulo.graca-82931@advogados.oa.pt

**Miguel Camargo de Sousa Eiró**

- Cartório: Av. Fontes Pereira de Melo, 15 – 7º – 1050-115 LISBOA
- Tel.: 21 3160324 – Fax: 21 3150826
- E-mail: miguel.eiro@mail.telepac.pt

**Elsa Maria Martins Barreiros Amaral Canhão**

- Cartório: Rua Tomás Ribeiro, nº 45 – 5º Esq., 1050-225 LISBOA
- Tel.: 21 3907373 – Fax: 21 3978754
- E-mail: mail@rcf.pt
- Web: www.rcf.pt

**Joaquim Maria Calado Marques**

- Cartório: Av. Álvares Cabral, 47 - R/C - 1250-015 LISBOA
- Tel.: 21 381 46 40 – Fax: 21 381 46 41
- E-mail: jcaladomarques@esc-advogados.pt

**José António dos Reis Martinez**

- Cartório: Rua Vitor Cordon, 30 –1º – 1200-484 LISBOA
- Tel.: 21 3473860 – Fax: 21 3473548
- E-mail: jamartinez.advogados@esc-advogados.com

**Ana Teresa Pulido**

- Cartório: R. Braamcamp, 90 -3º – 1250-052 LISBOA
- Tel.: 936792055
- E-mail: anateresa.pulido@nga.pt
- Web: www.nga.pt

**Vera Araújo Arnaut**

- Cartório: Av. Eng Duarte Pacheco, Torre 2, 9.º - Sala 3. – 1070 – 102 LISBOA
- Tel.: 21 384 01 97/8 – Fax: 21 384 01 99
- E-mail: vera.araujo@notarios.pt

**Luísa Guerreiro**

- Cartório: Rua Raul Proença, 3 - 2820-478 CHARNECA DA CAPARICA
- Tel: 21 821 23 47
- E-mail: luisague@netcabo.pt
- Web: www.lguerreiro.com

**Olga Maria Rocha da Cruz Landim**

- Cartório: Av. Casal Ribeiro, 50 - 3º, 1000-093 LISBOA
- Tel.: 21 3815050 e 21 3815054 – Fax: 21 3831150 e 21 3813393
- E-mail: info@clarkemodet.com.pt

**Paulo Pelayo de Sousa**

- Cartório: Rua de Sá da Bandeira, 706 – 2.º. Esq.º – 4000-432 PORTO
- Tel.: 22 2046120 – Fax: 22 2080728
- E-mail: geral@arlindodesousa.pt

**Pedro Pelayo de Sousa**

- Cartório: Rua de Sá da Bandeira, 706 – 2.º. Esq. – 4000-432 PORTO
- Tel.: 22 2046120 – Fax: 22 2080728
- E-mail: geral@arlindodesousa.pt
- Web: www.arlindodesousa.pt

**Pedro Manuel Branco da Cruz**

- Cartório: Av. Duque de Loulé, 1 – 7º Esq. – 1050-085 LISBOA
- Tel.: 21 3535233 – Fax: 21 3535259
- E-mail: lex@cruzadvogados.com

**Vítor Luís Ribeiro Cardoso**

- Cartório: Rua Jaime Cortesão, nº 62 - 2910-538 SETÚBAL
- Tel.: 265 233 158 - TLM: 937250536 - Fax: 265 233 158
- E-mail: marcasepatentes@ribeirocardoso.com

**Abel Dário Pinto de Oliveira**

- Cartório: Rua Nossa Senhora de Fátima, 419 - 3º - Frente - 4050-428 PORTO
- Tel.: 22 600 80 94 e 22 016 02 04 – Fax: 22 600 80 95
- E-mail: geral@ampporto.com

**Alexandra Costa Paixão**

- Cartório: Av. António Augusto de Aguiar, nº 148, 4C e 5C - 1050-021 LISBOA
- Telemóvel: 919830742
- E-mail: fastfiling@fast-filing.com

**Ana Bárbara Emauz de Melo Portugal de Sampaio**

- Cartório: Rua do Salitre, 195 – 1269-063 LISBOA
- Tel.: 21 3841300 – Fax: 21 3875775
- E-mail: ana.sampaio@jedc.pt
- Web: www.jedc.pt

**Ana Maria Gonçalves Fidalgo**

- Cartório: Av. Casal Ribeiro, 50 - 3º, 1000-093 LISBOA
- Tel.: 21 3815050 – Fax: 21 3831150
- E-mail: afidalgo@clarkemodet.com.pt

**Anabela Teixeira de Carvalho**

- Cartório: Edifício Net - Rua de Salazares, n.º 842 - 4149-002, PORTO
- Tel.: 220028916 - Fax: 225322066
- E-mail: anabela.carvalho@patents.pt
- Web: <http://patentree.eu/>

**António Jorge Mateus Andrade**

- Cartório: Av. Infante D. Henrique, 26 - 1149-096 LISBOA
- Tel.: 21 7231800 - Fax: 21 7231899
- E-mail: antonio.andrade@abreuadvogados.com
- Web: www.abreuadvogados.com

**Bruno Braga da Cruz**

- Cartório: Rua Castilho, 67, 1º 1250-068 LISBOA
- Tel.: (+351) 213 849441 - Fax: (+351) 213 849449
- E-mail: brunobragadacruz-127791@adv.oa.pt
- Web: <https://www.glawyers.eu/>

**Carla Maria Santos Pinheiro**

- Cartório: Edifício Oceanus - Avenida da Boavista, 3265 - 3º andar, Escr. 3.4 – 4100-137 PORTO
- Tel.: 22 5323340 – Fax: 22 5323349
- E-mail: cpinheiro@clarkemodet.com.pt

**Cláudia Pimenta Monteiro de Medina Barbosa Xara-Brasil Nogueira**

- Cartório: Av. Maria Helena Vieira da Silva, 40, 1º Dto.– 1750-184 LISBOA
- Tm.: 96 297 25 10
- E-mail: cxarabrasil@gmail.com

**Cristina Antónia de Almeida Carvalho**

- Cartório: Rua Castilho, 167, nº 2 - 1070-050 LISBOA
- Tel.: 217 80 19 63
- E-mail: cac@sgcr.pt

**Filipe Teixeira Baptista**

- Cartório: Edifício Heron Castilho - Rua Braamcamp, 40 – 5 E - 1250-050 LISBOA
- Tel.: 211 914 169 - Fax: 211 914 166
- E-mail: filipe.baptista@bma.com.pt
- Web: www.bma.com.pt

**Gonçalo de Melo Portugal Saluce de Sampaio**

- Cartório: Rua do Salitre, 195 – 1269-063 LISBOA
- Tel.: 21 3841300 – Fax: 21 3875775
- E-mail: goncalo.sampaio@jedc.pt
- Web: www.jedc.pt

**Gonçalo Maria Cabral da Cunha Ferreira**

- Cartório: Av. Duarte Pacheco, 37 R/C Dtº – 2780-216 OEIRAS
- Tel.: 916093424
- E-mail: goncalo@cfadvogados.com

**Gonçalo Santos da Cunha de Paiva e Sousa**

- Cartório: Rua dos Bacalhoeiros, 4 – 1100-070 LISBOA
- Tel.: 218 823 990– Fax: 218 823 997
- E-mail: goncalo.sousa@gastao.eu
- Web: www.gastao.eu

**Inês de Carvalho Simões**

- Cartório: Rua Vitor Cordon , 10-A – 1249-103 LISBOA
- Tel.: 21 3475020/30 – Fax: 21 3421885 e 21 3424583
- E-mail: inessimoes@jpcruz.pt
- Web: www.jpereiradacruz.pt

**João M. Pimenta**

- Cartório: Rua Vitor Cordon, 10-A – 1249-103 LISBOA
- Tel.: 21 3475020/30 – Fax: 21 3421885 e 21 3424583
- E-mail: joaopimenta@jpcruz.pt
- Web: www.jpereiradacruz.pt

**João Sardinha**

- Cartório: Rua Vitor Cordon , 10-A – 1249-103 LISBOA
- Tel.: 21 3475020/30 – Fax: 21 3421885 e 21 3424583
- E-mail: joaosardinha@jpcruz.pt
- Web: www.jpereiradacruz.pt

**João Paulo Sena Mioludo**

- Cartório: Rua Com Francisco Manuel de Melo, 21 - 1070-085 LISBOA
- Tel.: 963075786
- E-mail: joao.mioludo@srslegal.pt

**Luís Gonçalo Moura Cavaleiro de Ferreira**

- Cartório: Av. Álvares Cabral, 47, 1º – 1250-015 LISBOA
- Tel.: 213 806 530 – Fax: 213 806 531
- E-mail: cavaleiro.ferreira@leonelalves.com

**Marco Alexandre Gomes da Silva Pires de Sousa**

- Cartório: Rua Quinta do Monte, 96 - 1º Dtº - 4805-151 CALDAS DAS TAIPAS
- Tel. 936954610 – Fax: 253471946
- E-mail: marcopires.sousa-9680p@adv.oa.pt

**Maria do Carmo Ferreira Fernandes Simões**

- Cartório: Av. Duque de Ávila, 66, 7º - 1050 - 083 LISBOA
- Tel.: 21 3876961 – Fax: 21 3877596
- E-mail: furtado@furtado.pt

**Maria Manuel Ramos Lucas**

- Cartório: Praça de Portugal nº. 7C - 1ºD - 2910-640 SETÚBAL
- Tel.: 265 228685 – Fax: 265 228637
- E-mail: mmlucas@marquesmarcas.com

**Maria Teresa Delgado**

- Cartório: Lagoas Park - Edifício 7, 1º Piso – 2740-244 PORTO SALVO
- Tel.: 21 1224726
- E-mail: tdelgado@herrero.pt

**Miguel Adolfo Coelho Quintans**

- Cartório: Rua Sousa Martins, 10 – 1050-218 LISBOA
- Tel.: 21 0958109 – Fax: 21 0958155
- E-mail: miguel.quintans@cms-rpa.com
- Web: www.rpa.pt

**Ricardo Souto Soares Henriques**

- Cartório: Av. Infante D. Henrique, 26 – 1149-096 LISBOA
- Tel.: 21 7231800 – Fax: 21 7231899
- E-mail: ricardo.henriques@abreuadvogados.com
- Web: www.abreuadvogados.com

**Teresa Colaço Dias**

- Cartório: Av. Duque de Ávila, 66, 7º- 1050-083 LISBOA
- Telef.: 351 21 387 69 61 - Fax: 351 21 387 75 96
- E-mail: teresa.dias@furtado.pt
- Web: www.furtado.pt

**Teresa Maria Ferreira Pereira da Silva Garcia**

- Cartório: R. Soldados da Índia, 72 – 1400-340 LISBOA
- Tel.: 21 3017086
- E-mail: garcia.teresa@netcabo.pt

**Paulo Jorge Monteverde Plantier Saraiva Maia**

- Cartório: Edifício Heron Castilho, Rua Braamcamp, 40 – 5E - 1250-050 LISBOA
- Tel.: 213 806 530 - Fax: 213 806 531
- E-mail: paulo.monteverde@bma.com.pt
- Web: www.bma.com.pt

**Águeda Silva**

- Cartório: Rua 4 de Outubro, 821 - 4810-485 GUIMARÃES
- E-mail: aguedasilva@gmail.com

**Ana Bela Ferreira**

- Cartório: Rua Castilho, 167 - 2º - 1070-050 LISBOA
- Tel.: 217801963 – Fax: 217975813
- E-mail: sgcr@sgcr.pt
- Web: www.sgcr.pt

**Margarida Martinho do Rosário**

- Cartório: Rua dos Bacalhoeiros, 4 - 1100-070 LISBOA
- Tel.: 218823990 – Fax: 218823997
- E-mail: gcf@gastao.eu
- www.gastao.eu

**Ana Rita Vilhena**

- Cartório: Rua Vitor Cordon, 10-A – 1249-103 LISBOA
- Tel.: 21 3475020 – Fax: 21 3421885 e 21 3424583
- E-mail: anaritavilhena@jpcruz.pt
- Web: www.jpereiradacruz.pt

**António Trigueiros de Aragão**

- Cartório: Rua Tomás Ribeiro, nº 45 – 5º Esq., 1050-225 LISBOA
- Tel.: 213907373 – Fax: 213978754
- E-mail: mail@rcf.pt

**Carmina Cardoso**

- Cartório: Largo de São Carlos, 3 - 1200-410 LISBOA
- Tel.: 213583620 – Fax: 213159434
- E-mail: c.cardoso-183171@adv.oa.pt.



**Elsa Guilherme**

- Cartório: Rua Castilho, 167, 2º - 1070-050 LISBOA
- Tel.: +351 217801963
- E-mail: ebg@sgcr.pt

**Filipe Pedro**

- Cartório: Rua Varela Silva, 3 - 2º Dto. - 2730-233 BARCARENA
- E-mail: filipedro@netcabo.pt

**Francisca Ferreira Pinto**

- Cartório: Av. da República, 25 - 1º - 1050-186 LISBOA
- Tel.: 213821200 – Fax: 213877109
- E-mail: francisca.ferreira.pinto@garrigues.com / gcf@garrigues.com

**Hugo Monteiro de Queirós**

- Cartório: Av. Fontes Pereira de Melo, 43 - 1050-119 LISBOA
- Tel.: +351 213 197 311 – Tlm: +351 934 301 498
- E-mail: hugo.monteiroqueiros@plmj.pt
- Web: www.plmj.com

**Isabel Bairrão**

- Cartório: Avenida da República, 25 - 1º - 1050-196 LISBOA
- Tel.: 213800910 – Fax: 213877109
- E-mail: isabel.bairrao@garrigues.com

**Joana Mata**

- Cartório: Rua Bernardo Lima, 3 - 1150-074 LISBOA
- Tel.: 213566400 – Fax: 213566488
- E-mail: joanamata@rsa-advogados.pt

**João Jorge**

- Cartório: Rua Tomás Ribeiro, nº 45 – 5º Esq., 1050-225 LISBOA
- Tel.: 213907373 – Fax: 213978754
- E-mail: mail@rcf.pt

**João Pedro Fazendeiro**

- Cartório: Av. Conselheiro Fernando de Sousa, nº 19, 5º - 1070-072 LISBOA
- Tel.: 216083894
- E-mail: legal@protectidea.pt

**Jorge Faustino**

- Cartório: Rua Tomás Ribeiro, nº 45 – 5º Esq., 1050-225 LISBOA
- Tel.: 213907373 – Fax: 213978754
- E-mail: mail@rcf.pt

**José de Novaes e Ataíde**

- Cartório: Av. Duque D'Ávila, 32 - 1º - 1000-141 LISBOA
- Tel.: 213547763 – Fax: 213560486
- E-mail: geral@fdnovaes.com

**Lídia Neves**

- Cartório: Av. Engenheiro Duarte Pacheco, 7, r/c - 1070-100 LISBOA
- Tel.: 21 78148 00 – Fax: 21 781 48 02
- E-mail: lidia.neves@mirandalawfirm.com

**Lourenço de Sampaio**

- Cartório: Rua do Salitre, 195 - 1269-063 LISBOA
- Tel.: 213841300 – Fax: 213875775
- E-mail: lourenco.sampaio@jedc.pt

**Luís Humberto Ferreira**

- Cartório: Edifício Net - Rua de Salazares, n.º 842 - 4149-002, PORTO
- Tel.: 220028916 - Fax: 225322066
- E-mail: luis.ferreira@patents.pt
- Web: <http://patentree.eu/>

**Joana Fialho Pinto**

- Cartório: Av. José Gomes Ferreira, 15 – 3ºL, 1495-139 ALGÉS
- Tel.: 213241530 – Fax: 213422446
- E-mail: JoanaFPinto@agcunhaferreira.pt

**Maria Cruz Garcia**

- Cartório: Av. Casal Ribeiro, 50, 3º Andar – 1000-093 LISBOA
- Tel.: 91 145 26 59
- E-mail: inpi@clarkemodet.com.pt.
- Web: [www.clarkemodet.com](http://www.clarkemodet.com)

**Mário Castro Marques**

- Cartório: Rua António Cardoso, 235, 6º Drt Frt, 4150-081 PORTO
- Tel.: 91 9107557
- E-mail: mariocastromarques@gmail.com

**Marisa Coimbra**

- Cartório: Rua Dom Francisco Manuel de Melo 21, 1070-085 LISBOA
- Tel.: 21 313 2000 – Fax: 21 313 2001
- E-mail: mail@rcf.pt
- Web: [www.srslegal.pt/pt/](http://www.srslegal.pt/pt/)

**Nuno Lourenço**

- Cartório: Lusoworld II A25. Rua Pé de Mouro 2710-144 SINTRA
- Tel.: 21 1395721 – Fax: 21 1946681
- E-mail: nuno.lourenco@today.patents.com
- Web: [www.todaypatents.com](http://www.todaypatents.com)

**Rodolfo Condessa**

- Cartório: Rua Cidade de Rabat, 31 - 8º Esq. - 1500-159 LISBOA
- Tel.: 966712005
- E-mail: rodolfo.condessa@gmail.com

**Rui Duarte Catana**

- Cartório: Av. Marquês de Tomar, 44 - 6º - 1069-229 LISBOA
- Tel.: 217613490 – Fax: 217613499
- E-mail: rui.catana@aduarateassoc.com
- Web: [www.aduarateassoc.com](http://www.aduarateassoc.com)

**Rui Moreira de Resende**

- Cartório: Rua Bernardo Lima, 3 - 1150-074 LISBOA
- Tel.: 213566400 – Fax: 213566488
- E-mail: ruiresende@rsa-advogados.pt

**Sandra Martins Pinto**

- Cartório: Praça General Humberto Delgado, n.º 267, 4º Andar, Salas 5, 4000-288 PORTO
- E-mail: sandramartinspinto@gmail.com

**Teresa Luísa Catarino Fernandes Gingeira Martins**

- Cartório: Edifício Net - Rua de Salazares, n.º 842 - 4149-002, PORTO
- Tel.: 220028916 - Fax: 225322066
- E-mail: info@patents.pt
- Web: <http://patentree.eu/>

**Vasco Stillwell D'Andrade**

- Cartório: Rua Castilho, 165 - 1070-050 LISBOA
- Tel.: 213817400 – Fax: 213826629
- E-mail: vsandrade@mlgts.pt
- Web: [www.mlgts.pt](http://www.mlgts.pt)

**Vera Correia Alves**

- Cartório: Rua do Carmo, n.º 11, 2º, sala 11, 4700-309 BRAGA
- Tlm: 919285011
- E-mail: valves@sablegal.pt

**Ana Sofia Dinis Chaves**

- Cartório: Rua Luis Gonzaga, Edifício Phoenix Garden, 7º andar H, MACAU
- Tel.: 00853 66591201
- E-mail: chaves.anasofia@gmail.com

**Ália Mohamade Amadá**

- Cartório: Rua Visconde de Santarém, n.º 75B, 1000 - 286 LISBOA
- E-mail: alia.amada-360741@adv-est.oa.pt

**Rita Milhões**

- Cartório: Rua do Salitre, 195 - 1269-063 LISBOA
- Tel.: 351 213 841 300
- E-mail: jedc@jedc.pt

**Daniel Reis Nobre**

- Cartório: Alameda dos Oceanos, 41K-21, Parque das Nações – 1990-207 LISBOA
- Tel.: 213 150 970 - Fax: 213 531 352
- E-mail: portugal@inventacom.com
- Web: [www.inventa.pt](http://www.inventa.pt)

**Tiago Reis Nobre**

- Cartório: Alameda dos Oceanos, 41K-21, Parque das Nações – 1990-207 LISBOA
- Tel.: 213 150 970 - Fax: 213 531 352
- E-mail: portugal@inventacom.com
- Web: [www.inventa.pt](http://www.inventa.pt)

**David Cardoso**

- Cartório: Avenida Defensores de Chaves, 36, 1.º Direito, 1000-119 LISBOA
- Tel.: 218758322 – Fax: 255134816
- E-mail: dc@legalwest.eu

**Ágata Pinho**

- Cartório: Av. Sidónio Pais, n.º 379, Piso 1, sala 1.14, Ed. HOECHST - 4100-486 BOAVISTA, PORTO
- Tel.: 220167495 – Fax: 226092487
- E-mail: agatapinho@jpcruz.pt
- Web: www.jpereiradacruz.pt

**Ana Eugénio**

- Cartório: Rua António Enes 18-3D - 1050-025 LISBOA
- E-mail: aeugenio.ana@gmail.com

**Ana M. Sebastião**

- Cartório: Rua Vitor Cordon , 10-A – 1249-103 LISBOA
- Tel.: 21 3475020/30 – Fax: 21 3421885 e 21 3424583
- E-mail: anamsebastiao@jpcruz.pt
- Web: www.jpereiradacruz.pt

**Cátia Ribeiro**

- Cartório: Praça de Portugal n.º 7C - 1.ºD - 2910-640 SETÚBAL
- Tel.: 265 228 685 - Fax: 265 228 637
- E-mail: catia@marquesmarcas.com
- Web: www.marquesmarcas.com

**Joana Dez-Réis Grilo**

- Cartório: Rua de Campolide n.º 164 D, 1070-029 LISBOA
- Tel.: 934954388
- E-mail: joana.grilo@protectdata.pt

**Luís Caixinhas**

- Cartório: Alameda dos Oceanos, 41K-21, Parque das Nações - 1990-207 LISBOA
- Tel.: 213 150 970 - Fax: 213 531 352
- E-mail: portugal@inventacom.com
- Web: www.inventacom.pt

**Ricardo Abrantes**

- Cartório: Taguspark, Núcleo Central 392, 2740-122 OEIRAS
- Tel.: 211119919
- E-mail: ricardo.abrantes@patents.pt
- Web: www.patentree.eu

**Patrícia Marques**

- Cartório: BBG, S.A., Rua Dr. Francisco Sá Carneiro n.º 475 C 4740-473 ESPOSENDE
- Tel.: 253968486
- E-mail: patricia.marques@hyline-bis.com

**Márcia Martinho da Rosa**

- Cartório: Rua Tomás Ribeiro, n.º 45 – 5.º Esq., 1050-225 LISBOA
- Tel.: (+351) 210 545 500 - Fax: (+351) 213 978 754
- E-mail: marcia.rosa@rcf.pt

**Madalena Barradas**

- Cartório: Lagoas Park - Edifício 7, 1.º Piso 2740-244 PORTO SALVO
- Tel.: 21 1224726
- E-mail: mbarradas@herrero.pt

**Luís Teixeira**

- Cartório: Rua Públia Hortênsia de Castro, nº 1, 2º A - 1500-518 LISBOA
- E-mail: teixeira.luismanuel@gmail.com

**Manuel Cunha Ferreira**

- Cartório: Av. José Gomes Ferreira, 15 – 3ºL, 1495-139 ALGÉS
- Tel.: 213241530 - Fax: 213476656 / 213422446
- E-mail: manuel.cunhaferreira@agcunhaferreira.pt

**Ana Fazendeiro**

- Cartório: Av. das Forças Armadas, nº 125 - 12º - 1600-079 LISBOA
- Tel.: 217231800 - Fax: 217231899
- E-mail: ana.fazendeiro@abreuadvogados.com

**Vítor Palmela Fidalgo**

- Cartório: Alameda dos Oceanos, 41K-21, Parque das Nações – 1990-207 LISBOA
- Tel.: 213 150 970 - Fax: 213 531 352
- E-mail: vfidalgo@inventacom.com
- Web: www.inventa.pt

**Sérgio Coimbra Henriques**

- Cartório: Av de Berna, 30 - 3º A, 1050-148 LISBOA
- Tel.: 211 64 99 99
- E-mail: sergiocoimbrahenriques@gmail.com

**Filipa Lopes Galvão**

- Cartório: Rua Professor Simões Raposo, nº 5, 4º B - 1600-660 LISBOA
- E-mail: filipa.galvao@eyesee.pt

**Jorge Manuel Vaz Machado**

- Cartório: Mouzinho de Albuquerque nº113, 5º Andar 4100-359PORTO
- Tel.: 912325395
- E-mail: jmachado@inventacom.com

**Vera Albino**

- Cartório: Alameda dos Oceanos, 41K-21, Parque das Nações – 1990-207 LISBOA
- Tel.: 213 150 970 - Fax: 213 531 352
- E-mail: portugal@inventacom.com
- Web: www.inventa.pt

**Maria João Pereira**

- Cartório: Av. Doutor João Canavarro 305, 1º, sl 19, 4480-668 VILA DO CONDE
- Tel.: +351 252 611 927 / +351 91 019 87 35
- E-mail: mariabaltarpereira@gmail.com

**Mário Marques**

- Cartório: Avenida 5 de Outubro, nº 10 - 1º - 1050-056 LISBOA
- Tel.: 216081027
- E-mail: mmarques@level-up.pt

**Isaura Monteiro**

- Cartório: Rua do Centro Comunitário, Lote 96, nº 8 - 8135-154 ALMANCIL
- Tel.: 933462947
- E-mail: isaura.monteiro@gmail.com

**Ana Rita Remígio**

- Cartório: Edifício Net, Rua de Salazares 842 - 4149-002 PORTO
- Tel.: 225322064 - Fax: 225322066
- E-mail: ana.remigio@patents.pt
- Web: www.patents.pt

**Daniela Dinis**

- Cartório: Rua da Fé n.º 10 Casal do Rato 1675-313 PONTINHA
- Tel.: 961294016
- E-mail: danielamdinis-456421@adv.oa.pt

**Luís Pinto Monteiro**

- Cartório: Av. da Liberdade, 224 - 1250-148 LISBOA
- Tel.: 213197300 - Fax: 213197319
- E-mail: luis.pintomonteiro@plmj.pt

**Cláudia Freixinho Serrano**

- Cartório: Rua Vitor Cordon , 10-A - 1249-103 LISBOA
- Tel.: 213475020 - Fax: 213421885
- E-mail: claudiaserrano@jpcruz.pt

**David Marques**

- Cartório: Avenida Cova dos Vidros, Lote 2570 - 2975-333 QUINTA DO CONDE
- E-mail: davidmtfmarques@gmail.com

**Filipe Funenga**

- Cartório: Vågsgaten, 43, 4306 SANDNES NO
- Tel.: (+47) 908 77 808
- E-mail: filipe.funenga@patent.no

**Inês Monteiro Alves**

- Cartório: Alameda dos Oceanos, 41K-21, Parque das Nações – 1990-207 LISBOA
- Tel.: 213150970 - Fax: 213531352
- E-mail: ialves@inventia.com

**Mariana Bernardino Ferreira**

- Cartório: Av. Álvares Cabral, 47 - 1.º - 1250-015 LISBOA
- Tel.: 213806530 - Fax: 213806531
- E-mail: mariana.ferreira@bma.com.pt
- Web: www.bma.pt

**Patrícia Lima**

- Cartório: Instituto Superior Técnico, Avenida Rovisco Pais - 1049-001 LISBOA
- E-mail: patriciamlima@hotmail.com

**Rita Mendonça**

- Cartório: Rua Castilho, 167, 2º - 1070-050 LISBOA
- Tel.: 217 801 963 – Fax: 217 975 813
- E-mail: sgcr@sgcr.pt
- Web: www.sgcr.pt

**Rui do Nascimento Gomes**

- Cartório: Rua Vitor Cordon, 10-A - 1249-103 LISBOA
- Tel.: 213475020 - Fax: 213421885
- E-mail: ruigomes@jpcruz.pt
- Web: www.jpereiradacruz.p

**Vasco Rosa Dias**

- Cartório: Est. Beira nº 176, 5º A - 3030-173 COIMBRA
- Tel.: 963312134
- E-mail: vasco.rosa.dias@gmail.com

**Joana Piriquito Santos**

- Cartório: Rua D. Luís I, n.º 28 1200-151 LISBOA
- Tel.: 213113400 - Fax: 213113406
- E-mail: jcs@vda.pt

**Sónia Mota Maia**

- Cartório: Alameda da Quinta de Sto. António, nº 1 - Núcleo 1 - 2º E - 1600-675 LISBOA
- Tel.: 217160190 - Fax: 213244665
- E-mail: info@ip-smm.com

**Pedro Bacelar**

- Cartório: Estrada da Chainha, Lote 6, Nº163 R/C - 7005-198 ÉVORA
- Tel: 266040468 e 919654760 - Fax: 266040948
- E-mail: pedro.espanca@gmail.com

**Miguel Antunes de Resende**

- Cartório: Avenida de São Pedro nº 31 Monte Estoril - 2765-446 ESTORIL
- Tel: 910583778
- E-mail: miguelantunesderesende@gmail.com

**Luís Sommer Ribeiro**

- Cartório: Rua Artilharia Um, n.º 79, 3.º direito, 1250-038 LISBOA
- E-mail: geral@saveas.pt

**João Pereira Cabral**

- Cartório: Alameda dos Oceanos, 41, K21, Parque das Nações - 1990-207 LISBOA
- Tel: 213150970 - Fax: 213531352
- E-mail: jcabral@inventacom.com
- Web: www.inventa.pt

**João Francisco Sá**

- Cartório: Alameda dos Oceanos, 41, K21, Parque das Nações - 1990-207 LISBOA
- Tel: 213150970 - Fax: 213531352
- E-mail: jfsa@inventacom.com
- Web: www.inventa.pt

**Sousa Ribeiro**

- Cartório: Av. Álvares Cabral, n.º 47, 1.º andar - 1250-015 LISBOA
- Tel: 213806530 - Fax: 213806531
- E-mail: sousaribeiro-46899p@adv.oa.pt

**Evangelino Marques Ribeiro**

- Cartório: Praça de Portugal n.º 7C - 1.ºD - 2910-640 SETÚBAL
- Tel: 265228685 e 932573091 - Fax: 265228637
- E-mail: marquesribeiro@marquesmarcas.com
- Web: www.marquesmarcas.com

**Diogo Xavier Santos**

- Cartório: Rua Castilho, 167, 2.º Andar - 1070-050 LISBOA
- Tel: 217801963 e 912628247 - Fax: 217975813
- E-mail: dxs@sgcr.pt
- Web: www.sgcr.pt

**Saulo Chanoca**

- Cartório: Rua Artilharia Um, n.º 51, Páteo Bagatela, Edifício 1, 4.º Andar - 1250-137 LISBOA
- Tel: 211554330 e 935274353
- E-mail: schanoca@bas.pt

**Lígia Gata**

- Cartório: Av. Dr. Mário Moutinho, Lt 1519, 7.º Esq. - 1400-136 LISBOA
- Tel: 213011684
- E-mail: ligiagata007@gmail.com
- Web: www.megaingenium.eu

**Manuel Bastos Moniz Pereira**

- Cartório: Rua dos Bacalhoeiros 4, 1100-070 LISBOA
- Tel: 218823990 - Fax: 218823997
- E-mail: manuel.pereira@gastao.eu
- Web: www.gastao.eu

**Ana Neves**

- Cartório: Rua Dr. Bernardino Machado, n.º 30A, Vale Milhaços, 2855-437 CORROIOS
- Tel: 936256546
- E-mail: anaisabelneves@gmail.com

**Ana Plácido Martins**

- Cartório: Rua Feliciano de Castilho, 92, 4150- 311 PORTO
- Tel: 226097509
- E-mail: anaplacidomartins-21156l@adv.oa.pt

**André Sarmento**

- Cartório: Rua Damião de Góis, n.º 56, 4.º Andar, apt. 43, 4050-221 PORTO
- Tel: 223 751 032
- E-mail: andrevsarmento@gmail.com

**Miguel Vaz Serra**

- Cartório: Av. José Gomes Ferreira, 15 – 3.ºL, 1495-139 ALGÉS
- Tel: 917169727- Fax: 213422446
- E-mail: miguel.vazserra@agcunhaferreira.pt

**Leila Teixeira**

- Cartório: Rua 19, 231, 1.º Andar, 4500-256 ESPINHO
- Tel: 935254856
- E-mail: leilateixeiraa@gmail.com



**Cristina de Castro**

- Cartório: Rua António Sérgio, 49 - 3º Esq. - 6300-665 GUARDA
- Tel: 965028903
- E-mail: cristinacastro@ipg.pt

**Mariana Belo de Oliveira**

- Cartório: Rua Domingos Ferreira Pinto Basto, nº 45, 3830 -176 ÍLHAVO - AVEIRO
- Tel: 914913442
- E-mail: marianabelooliveira@gmail.com

**Natacha Batista**

- Cartório: Rua 9 de Março, nº 63, Cajados - 2965-505 ÁGUAS DE MOURA
- Tel: 916187637
- E-mail: anatachabatista@gmail.com

**Raquel Antunes**

- Cartório: Rua Vitor Cordon, 10A – 1249 -103 LISBOA
- Tel.: 21 3475020
- E-mail: raquelantunes@jpcruz.pt
- Web: www. jpereiradacruz.pt

**Sofia Rebelo Ladeira**

- Cartório: Rua Ana de Castro Osório, nº 4 - 5º B– 1500-039 LISBOA
- Tel.: 969267585
- E-mail: ladeira.sofia@gmail.com

**Adriana Esteves**

- Cartório: Av. Casal Ribeiro, 50 - 3º andar – 1000-093 LISBOA
- Tel.: 213815050 – Fax: 212831150
- E-mail: aesteves@clarkemodet.com.pt

**Cláudia Tomás Pedro**

- Cartório: Avenida Duque de Ávila, n.º 46, 6.º – 1050-083 LISBOA
- Tel.: 213408600 Tlm: 966478360
- E-mail: cpedro@ga-p.com

**Diana Pereira**

- Cartório: Alameda dos Oceanos, 41, K21, Parque das Nações – 1990-207 LISBOA
- Tel.: 213150970/1 – Fax: 213531352
- E-mail: dpereira@inventacom.com

**Inês Sequeira**

- Cartório: Alameda dos Oceanos, 41, K21, Parque das Nações – 1990-207 LISBOA
- Tel.: 918860596
- E-mail: isequiera@inventacom.com

**Joel David Rodrigues**

- Cartório: Rua Escola do Futebol, n.º 11, 1.º dto. – 8700-258 OLHÃO
- Tel.: 961 108 500
- E-mail: jdcruzrodrigues@gmail.com

**Inês Guerra**

- Cartório: Rua Castilho, 167 - 2º - 1070-050 LISBOA
- Tel.: 217801963 - Fax: 217975813
- E-mail: sgcr@sgcr.pt
- Web: www.sgcr.pt

**Luísa Azevedo Soares Rodrigues**

- Cartório: Rua António da Silveira, 131 - 2765-300 ESTORIL
- Tel.: 914431158
- E-mail: marialuisa.rodrigues@gmail.com

**Marina Ciriani**

- Cartório: Estrada Paço do Lumiar, Campus do Lumiar 1649-038 LISBOA
- Tel.: 935933071
- E-mail: ciriani.marinar@gmail.com

**Miguel Bibe**

- Cartório: Alameda dos Oceanos, 41, K21, Parque das Nações - 1990-207 LISBOA
- Tel.: 918759849
- E-mail: mbibe@inventacom.com

**Tiago Andrade**

- Cartório: Rua Vitor Cordon, 10-A - 1200-442 LISBOA
- Tel.: 213475020
- E-mail: tiagoandrade@jpcruz.pt
- Web: www.jpereiradacruz.pt

**Cláudia Alexandra Maia do Couto**

- Cartório: Av. Casal Ribeiro, 50 - 3º andar - 1000-093 LISBOA
- Tel: 213 815 050
- E-mail: ccouto@clarkemodet.com

**Cristina Maria Sanches Simões de Faria**

- Cartório: Rua António Livramento, n.º3, -5ºC 1600-371 LISBOA
- Tel: 960290166
- E-mail: csdefaria@gmail.com

**Diogo de Almeida Antunes**

- Cartório: Alameda dos Oceanos 41 K 21-1991-207 LISBOA
- Tel. 21 3150970 - Tlm: 925835323
- E-mail: dantunes@inventacom.com

**Dulce de Fátima Varandas de Almeida Andrade**

- Cartório: Edifício Net - Rua de Salazares, n.º 842 - 4149-002, PORTO
- Tel.: 220028916 - Fax: 225322066
- E-mail: dulce.varandas@patents.pt
- Web: <http://patentree.eu/>

**Filipa João da Gama Franco Marques Pereira**

- Cartório: Rua Victor Cordon, n.º 10 - A - 1249-103 LISBOA
- Tlm.: 910075582
- E-mail: filipapereira@jpcruz.pt

**Inês Duarte Tavares**

- Cartório: Alameda dos Oceanos, 41K-21, Parque das Nações - 1990-207 LISBOA
- Tel.: 213150970 - Fax: 213531352
- E-mail: itavares@inventa.com
- Web: www.inventa.pt

**Joana Alves Coelho**

- Cartório: Praça General Humberto Delgado, 267 - 3º salas 1 e 2 - 4000-288 PORTO
- Tel.: 222012603 - Fax: 222012605
- E-mail: jac@sgcr.pt
- Web: www.sgcr.pt

**Miguel Filipe Duarte**

- Cartório: Faculdade de Medicina da Universidade de Lisboa, Avenida Professor Egas Moniz, 1649-028 LISBOA
- Tel.: (+351) 217 999 411 - ext: 47020
- E-mail: miguel.duarte@medicina.ulisboa.pt

**Vera Lúcia Faria Viola Gonçalves**

- Cartório: Rua Dr. Herminio Laborinho, nº 13 - 2500-214 CALDAS DA RAINHA
- Tel.: 914287287
- E-mail: vera.viola.goncalves@gmail.com

**Diogo Frada Almeida**

- Cartório: Rua Castilho n.º 165 - 1070-050 LISBOA
- Tel.: 213817400- Fax: 213826629
- E-mail: dfalmeida@mlgts.pt
- Web: www.mlgts.pt

**Joana Eugénio**

- Cartório: Av. Sidónio Pais 379, Ed. Hoechst, Sala 1.14 - 4100-468 PORTO
- Tel.: 220167495 / 917814970
- E-mail: joanaeugenio@jpcruz.pt

**Júlia Alves Coutinho**

- Cartório: Alameda dos Oceanos, 41K, 21 - Parque das Nações - 1990-207 LISBOA
- Tel.: 213150970
- E-mail: jcoutinho@inventa.pt

**Maria João Carapinha**

- Cartório: Largo Samwell Dinis, n.º 3 - 2.º Dto.- 2820-491 ALMADA
- Tel.: 926224774
- E-mail: mariajoaoocarapinha@gmail.com

**Margarida Rossi**

- Cartório: Rua Infante D. Henrique 34 - 4780-482 SANTO TIRSO
- Tel.: 919455946
- E-mail: margarida.rossi@gmail.com

**Miguel Maia**

- Cartório: Rua de Salazares, n.º 842 - 4149-002- porto
- Tel.: 220 028 916
- E-mail: miguel.maia@patents.pt

**Pedro Rebelo Tavares**

- Cartório: Rua Nossa Senhora de Fátima, 177, Piso 7 - 4050-427 PORTO
- Tel.: 223715485 / 916589604 - Fax: 223723285
- E-mail: pedro.tavares@pra.pt

**Sílvia Vieira**

- Cartório: Edifício Net - Rua de Salazares, n.º 842 - 4149-002 PORTO
- Tel.: 220028916 - Fax: 225322066
- E-mail: info@patents.pt

**Vitor Sérgio Moreira**

- Cartório: Alameda dos Oceanos, 41K, 21 - Parque das Nações - 1990-207 LISBOA
- Tel.: 213150970 - Fax: 213531352
- E-mail: vmoreira@inventia.com

**PROCURADORES AUTORIZADOS**

(Os Procuradores Autorizados são pessoas singulares que, não sendo Agentes Oficiais da Propriedade Industrial, podem praticar actos e termos do processo, juntando, para o efeito, procuração simples e com poderes especiais para cada processo)

**Artur Almeida Pinto Furtado da Luz**

- Cartório: Rua da Madalena, 214 – 4º – 1100-325 LISBOA  
- Tel.: 21 8870657 – Fax: 21 8879714  
- E-mail: abpatentiena@mail.telepac.pt

**Carlos António dos Santos Rodrigues**

- Cartório: Rua da Madalena, 214 – 4º – 1100-325 LISBOA  
- Tel.: 21 8870657 – Fax: 21 8879714  
- E-mail: abpatentiena@mail.telepac.pt

**Ruy Pelayo de Sousa**

- Cartório: Rua de Sá da Bandeira, 706 – 6º Dtº. – 4000-432 PORTO  
- Tel.: 22 2046120 (3 linhas) – Fax: 22 2080728  
- E-mail: geral@arlindodesousa.pt

**Carmen Ferreira Furtado da Luz de Oliveira e Silva**

- Cartório: Rua Sousa Martins, N.º 10 - 7º – 1050-218 LISBOA  
- Tel.: 21 3876961 – Fax: 21 3877596  
- E-mail: furtado.marcas@netcabo.pt

**Luís Reinaldo de Oliveira e Silva**

- Cartório: Rua Maria Pia, 20 - 3º Dto. – 1350-208 LISBOA  
- Tel.: 21 3951814 – Fax: 21 3951842  
- E-mail: publamarca@iol.pt

**Carlos Eugénio Reis Nobre**

- Cartório: Alameda dos Oceanos, 41K-21, Parque das Nações – 1990-207 LISBOA  
- Tel.: 213 150 970 - Fax: 213 531 352  
- E-mail: portugal@inventa.com  
- Web: www.inventa.pt

**Maria Margarida Gomes Sanches Nunes**

- Cartório: Av. António José Gomes, 60 - B - 1º E, Apartado 175 – 2801-902 ALMADA  
- Tel.: 21 2744129 e 21 2768069 – Fax: 21 2740012  
- E-mail: guimarque@guimarque.pt

**José Roger Pimenta Rodrigues**

- Cartório: Praça Francisco Sá Carneiro, 3 – 4º - Apartado 2874 – 1000-159 LISBOA CODEX  
- Tel. 21 8461705 – Fax 21 8478686