

# BOLETIM DA PROPRIEDADE INDUSTRIAL

Nº 2019/12/18 (243/2019) 18 de dezembro de 2019

## Sumário

|   |           |
|---|-----------|
| Aviso.....  | 2         |
| Códigos .....   | 2         |
| <b>PATENTES DE INVENÇÃO .....</b>   | <b>6</b>  |
| Patentes europeias vigentes em Portugal - FG4A.....                                       | 6         |
| Recusas - FC4A .....  | 8         |
| Caducidades por falta de pagamento de taxa - MM3A .....                                   | 9         |
| Caducidades por falta de pagamento de taxa - Patente europeia - MM4A .....                | 10        |
| Caducidades por falta de pagamento de taxa - Patente internacional - MM4A.....            | 11        |
| Caducidades por limite de vigência - Patente europeia - MM3A.....                         | 12        |
| Averbamentos - Patente europeia - PD1A, PD3A, PC1A, PC3A .....                            | 13        |
| Outros Atos - Patente europeia - HK4A.....  | 14        |
| <b>CERTIFICADOS COMPLEMENTARES DE PROTECÇÃO .....</b>                                     | <b>15</b> |
| Pedidos e avisos de recusa .....  | 15        |
| <b>DESENHOS OU MODELOS .....</b>  | <b>16</b> |
| Pedidos - BB/CA1Y .....   | 16        |
| Concessões - FG4Y.....  | 20        |
| Caducidades por falta de pagamento de taxa - MM4Y .....                                   | 21        |
| Caducidades por falta de pagamento de taxa, ao abrigo do artigo 372.º, n.º 4, do CPI..... | 22        |
| <b>REGISTO NACIONAL DE MARCAS.....</b>  | <b>23</b> |
| Pedidos .....   | 23        |
| Concessões .....  | 51        |
| Recusas.....  | 54        |
| Renovações .....  | 55        |
| Averbamentos.....   | 56        |
| Renúncias.....  | 58        |
| Outros Atos.....  | 59        |
| <b>REGISTO INTERNACIONAL DE MARCAS .....</b>  | <b>60</b> |
| Concessões .....  | 60        |
| <b>REGISTO DE LOGÓTIPOS .....</b>   | <b>61</b> |
| Pedidos .....   | 61        |
| Concessões .....  | 63        |
| Recusas.....  | 64        |
| Renovações .....  | 65        |
| Averbamentos.....   | 66        |
| <b>AGENTES OFICIAIS DE PROPRIEDADE INDUSTRIAL.....</b>                                    | <b>67</b> |
| <b>PROCURADORES AUTORIZADOS .....</b>   | <b>87</b> |

## Aviso

À matéria publicada no presente Boletim são aplicáveis as disposições do Código da Propriedade Industrial.

## Códigos

### Códigos das rubricas (St. 17 OMPI)

Títulos de propriedade industrial:

- A — Patente de invenção.
- K — Modelo de utilidade.
- L — Modelo industrial.
- Q — Desenho industrial.
- Y — Desenho ou modelo.
- 1 — Pedido não examinado.
- 3 — Pedido examinado sem pesquisa.
- 4 — Pedido examinado com pesquisa.

Publicação:

BB — Publicação de pedidos e correspondente disponibilização dos documentos ao público, para consulta ou fornecimento de cópias, a pedido.

Oposição:

CA — Fase de oposição.

Procedimento de concessão:

- FA — Desistências.
- FC — Recusas.
- FF — Concessão provisória.
- FG — Concessão; Registo; Estatuto legal; Licenças.
- GA — Transformação de pedido de título de propriedade industrial.
- PC — Transmissão.
- PD — Mudanças de identidade/sede.
- QB — Licenças concedidas e registadas.

Correções; outros:

- HK — Retificações.
- HZ — Requerimentos indeferidos.

Caducidade dos direitos de propriedade industrial:

- MA — Renúncias.
- MM — Caducidades.

Manutenção dos direitos de propriedade industrial:

- NF — Revalidações.

Outras decisões:

RL — Despachos proferidos por sentença alterando despacho anterior.

### Lista dos Códigos INID — Identificação Numérica Internacional de Dados Bibliográficos (Normas St. 9, St. 60, St. 80 OMPI)

Patentes, Modelos de Utilidade, Certificados Complementares de Proteção, Desenhos ou Modelos:

- (11) Número de pedido.
- (19) Organismo emissor, país.
- (22) Data do pedido.
- (28) Número de objetos de um pedido múltiplo.
- (30) Data, país e número de prioridade.
- (43) Data de publicação de pedido não examinado.
- (44) Data de publicação de pedido examinado.
- (51) Classificação internacional:
  - A, U — Int. Cl. 7;
  - L, Q, Y — LOC (8).
- (54) Título em português.
- (55) Reprodução fotográfica do desenho ou modelo.
- (57) Resumo e desenho da invenção/descrição do desenho ou modelo.
  - (71) Requerente, nacionalidade, profissão, morada.
  - (72) Inventor(es)/autor(es).

Marcas, Nomes e Insígnias de Estabelecimento, Logótipos, Denominações de Origem e Indicações Geográficas, Recompensas:

- (210) Número de pedido.
- (220) Data do pedido.
- (300) Data, país e número de prioridade.
- (441) Data de publicação do pedido não examinado.
- (442) Data de publicação do pedido examinado.
- (511) Lista de produtos ou serviços segundo a Classificação Internacional de Nice [NCL (8)].
- (512) Classificação Nacional e/ou lista de produtos ou serviços.
  - (531) Descrição dos elementos figurativos das marcas segundo a Classificação Internacional de Viena [CFE (5)].
  - (540) Reprodução do sinal.
  - (550) Indicação do tipo de marca
  - (551) Indicação de que a marca é coletiva, de certificação ou de associação.
  - (561) Transliteração da marca.
  - (566) Tradução da marca ou das palavras nela contidas.
  - (591) Informações de cores reivindicadas.
  - (730) Nome do requerente, nacionalidade, profissão, morada.

**Outros códigos**

MNA — Marca nacional.  
 MCA — Marca Coletiva de Associação.  
 MCC — Marca Coletiva de Certificação.  
 NOM — Nome de estabelecimento.  
 INS — Insígnia de estabelecimento.  
 LOG — Logótipo.  
 DNO — Denominação de Origem Nacional.  
 DOI — Denominação de Origem Internacional.  
 IGR — Indicação Geográfica.  
 RCS — Recompensa.

**Lista alfabética dos códigos de países,  
 organizações intergovernamentais  
 e outras entidades  
 (Norma St. 3 OMPI)**

AD — Andorra.  
 AE — Emirados Árabes Unidos.  
 AF — Afeganistão.  
 AG — Antígua e Barbuda.  
 AI — Anguila.  
 AL — Albânia.  
 AM — Arménia.  
 AN — Antilhas Holandesas.  
 AO — Angola.  
 AP — ARIPO — Organização Regional Africana da Propriedade Industrial.  
 AR — Argentina.  
 AT — Áustria.  
 AU — Austrália.  
 AW — Aruba.  
 AZ — Azerbaijão.  
 BA — Bósnia-Herzegovina.  
 BB — Barbados.  
 BD — Bangladesh.  
 BE — Bélgica.  
 BF — Burquina Faso.  
 BG — Bulgária.  
 BH — Barém.  
 BI — Burundi.  
 BJ — Benin.  
 BM — Bermudas.  
 BN — Brunei Darussalam.  
 BO — Bolívia.  
 BOIP — *Office* da Propriedade Intelectual do Benelux.  
 BR — Brasil.  
 BS — Baamas.  
 BT — Butão.  
 BV — Ilha Bouvet.  
 BW — Botswana.  
 BY — Bielo-Rússia.  
 BZ — Belize.  
 CA — Canadá.  
 CD — República Democrática do Congo.  
 CF — República Centro-Africana.  
 CG — Congo.

CH — Suíça.  
 CI — Costa do Marfim.  
 CK — Ilhas Cook.  
 CL — Chile.  
 CM — Camarões.  
 CN — China.  
 CO — Colômbia.  
 CR — Costa Rica.  
 CU — Cuba.  
 CV — Cabo Verde.  
 CY — Chipre.  
 CZ — República Checa.  
 DE — Alemanha.  
 DJ — Djibuti.  
 DK — Dinamarca.  
 DM — Dominica.  
 DO — República Dominicana.  
 DZ — Argélia.  
 EA — EAPO — Organização Euro-Asiática de Patentes.  
 EC — Equador.  
 EE — Estónia.  
 EG — Egipto.  
 EH — Sara Ocidental.  
 EM — EUIPO — Instituto da Propriedade Intelectual da União Europeia.  
 EP — IEP — Instituto Europeu de Patentes.  
 ER — Eritreia.  
 ES — Espanha.  
 ET — Etiópia.  
 FI — Finlândia.  
 FJ — Fiji.  
 FK — Ilhas Malvinas.  
 FO — Ilhas Faroé.  
 FR — França.  
 GA — Gabão.  
 GB — Reino Unido.  
 GC — Instituto de Patentes do Conselho de Cooperação dos Estados Árabes do Golfo (GCC).  
 GD — Granada.  
 GE — Geórgia.  
 GG — Guernsey.  
 GH — Gana.  
 GI — Gibraltar.  
 GL — Gronelândia.  
 GM — Gâmbia.  
 GN — Guiné.  
 GQ — Guiné Equatorial.  
 GR — Grécia.  
 GS — Geórgia do Sul e as ilhas Sandwich do Sul.  
 GT — Guatemala.  
 GW — Guiné-Bissau.  
 GY — Guiana.  
 HK — Hong-Kong/China.  
 HN — Honduras.  
 HR — Croácia.  
 HT — Haiti.  
 HU — Hungria.  
 IB — Secretaria Internacional da Organização Mundial da Propriedade Intelectual (OMPI).  
 ID — Indonésia.  
 IE — Irlanda.

|   |  |
|---|--|
| IL — Israel.                                  | NZ — Nova Zelândia.  |
| IM — Ilha de Man.                             | OA — OAPI — Organização Africana da Propriedade Intelectual. |
| IN — Índia.                                   | OM — Omã.  |
| IQ — Iraque.                                  | PA — Panamá.   |
| IR — República Islâmica do Irão.              | PE — Peru.   |
| IS — Islândia.                                | PG — Papua Nova Guiné.                                       |
| IT — Itália.                                  | PH — Filipinas.  |
| JE — Jersey.                                  | PK — Paquistão.  |
| JM — Jamaica.                                 | PL — Polónia.  |
| JO — Jordânia.                                | PT — Portugal.   |
| JP — Japão.                                   | PW — Palau.  |
| KE — Quênia.                                  | PY — Paraguai.   |
| KG — Quirguistão.                             | QA — Qatar.  |
| KH — Camboja.                                 | QZ — Instituto Comunitário de Variedades Vegetais (CPVO).    |
| KI — Quiribáti.                               | RO — Roménia.  |
| KM — Comores.                                 | RS — Sérvia.   |
| KN — S. Kitts e Nevis.                        | RU — Federação Russa.  |
| KP — República Popular Democrática da Coreia. | RW — Ruanda.   |
| KR — República da Coreia.                     | SA — Arábia Saudita.   |
| KW — Koweit.                                  | SB — Ilhas Salomão.  |
| KY — Ilhas Caimão.                            | SC — Seychelles.   |
| KZ — Cazaquistão.                             | SD — Sudão.  |
| LA — República Popular Democrática do Laos.   | SE — Suécia.   |
| LB — Líbano.                                  | SG — Singapura.  |
| LC — Santa Lúcia.                             | SH — Santa Helena.   |
| LI — Listenstaina.                            | SI — Eslovénia.  |
| LK — Sri Lanka.                               | SK — Eslováquia.   |
| LR — Libéria.                                 | SL — Serra Leoa.   |
| LS — Lesoto.                                  | SM — São Marinho.  |
| LT — Lituânia.                                | SN — Senegal.  |
| LU — Luxemburgo.                              | SO — Somália.  |
| LV — Letónia.                                 | SR — Suriname.   |
| LY — Líbia.                                   | ST — São Tomé e Príncipe.                                    |
| MA — Marrocos.                                | SV — El Salvador.  |
| MC — Mónaco.                                  | SY — República Árabe da Síria.                               |
| MD — República da Moldávia.                   | SZ — Suazilândia.  |
| ME — Montenegro.                              | TC — Ilhas Turcas e Caicos.                                  |
| MG — Madagáscar.                              | TD — Chade.  |
| MK — Ex-República Jugoslava da Macedónia.     | TG — Togo.   |
| ML — Mali.                                    | TH — Tailândia.  |
| MM — Myanmar (Birmânia).                      | TJ — Tajiquistão.  |
| MN — Mongólia.                                | TL — Timor-Leste.  |
| MO — Macau.                                   | TM — Turquemenistão.   |
| MP — Ilhas Marianas do Norte.                 | TN — Tunísia.  |
| MR — Mauritânia.                              | TO — Tonga.  |
| MS — Montserrat.                              | TR — Turquia.  |
| MT — Malta.                                   | TT — Trinidad e Tobago.                                      |
| MU — Maurícias.                               | TV — Tuvalu.   |
| MV — Ilhas Maldivas.                          | TW — Taiwan/China.   |
| MW — Malavi.                                  | TZ — República Unida da Tanzânia.                            |
| MX — México.                                  | UA — Ucrânia.  |
| MY — Malásia.                                 | UG — Uganda.   |
| MZ — Moçambique.                              | US — Estados Unidos da América.                              |
| NA — Namíbia.                                 | UY — Uruguai.  |
| NE — Níger.                                   | UZ — Uzbequistão.  |
| NG — Nigéria.                                 | VA — Vaticano.   |
| NI — Nicarágua.                               | VC — São Vicente e Granadinas.                               |
| NL — Holanda.                                 | VE — Venezuela.  |
| NO — Noruega.                                 | VG — Ilhas Virgens (GB).                                     |
| NP — Nepal.                                   | VN — Vietname.   |
| NPI — Instituto Nórdico de Patentes.          |  |
| NR — Nauru.                                   |  |

VU — Vanuatu.  
WO — OMPI — Organização Mundial da  
Propriedade Intelectual.  
WS — Samoa.  
YE — Iémen.  
YU — Jugoslávia. (1)  
ZA — África do Sul.  
ZM — Zâmbia.  
ZW — Zimbabwe.

(1) O código YU foi retirado da lista, em Novembro de 2006. Até essa data identifica a ex-Jugoslávia, a Sérvia e o Montenegro.

## PATENTES DE INVENÇÃO

### Patentes europeias vigentes em Portugal - FG4A

| Processo | Início de vigência | Data do despacho | Nome do 1º requerente/titular  | País resid. | Classificação principal         | Observações         |
|----------|--------------------|------------------|--|-------------|---------------------------------|---------------------|
| 2202206  | 2002.08.05         | 2019.12.10       | A.Y. LABORATORIES LTD.   | IL          | <b>C02F 1/50</b><br>(2019.01)   | ART. 84º DO C.P.I.: |
| 2310071  | 2009.07.24         | 2019.12.09       | COCO RESEARCH PTY LTD  | AU          | <b>A61B 17/34</b><br>(2019.01)  | ART. 84º DO C.P.I.: |
| 2408446  | 2010.03.16         | 2019.12.11       | HG&H PHARMACEUTICALS (PTY) LIMITED                                   | ZA          | <b>A61K 31/404</b><br>(2019.01) | ART. 84º DO C.P.I.: |
| 2462611  | 2010.08.05         | 2019.12.02       | UNIVERSIDAD DE BARCELONA   | ES          | <b>H01L 21/316</b><br>(2019.01) | ART. 84º DO C.P.I.: |
| 2545899  | 2011.06.09         | 2019.12.10       | OBSHCHESTVO S OGRANICHENNOJ OTVETSTVENNOST' YU WDS                   | RU          | <b>A61K 8/34</b><br>(2019.01)   | ART. 84º DO C.P.I.: |
| 2566433  | 2009.02.23         | 2019.12.09       | PATRINOVE  | FR          | <b>A61K 6/27</b><br>(2019.01)   | ART. 84º DO C.P.I.: |
| 2569853  | 2011.04.27         | 2019.12.09       | VOITH PATENT GMBH  | DE          | <b>H02K 3/51</b><br>(2019.01)   | ART. 84º DO C.P.I.: |
| 2634325  | 2013.03.01         | 2019.12.09       | RECO SURFACES LIMITED  | GB          | <b>E04F 13/08</b><br>(2019.01)  | ART. 84º DO C.P.I.: |
| 2717914  | 2012.06.11         | 2019.12.09       | ICON BIOSCIENCE, INC.  | US          | <b>A61K 39/395</b><br>(2019.01) | ART. 84º DO C.P.I.: |
| 2788990  | 2012.12.05         | 2019.12.11       | GENERAL CABLE TECHNOLOGIES CORPORATION                               | US          | <b>H01B 7/29</b><br>(2019.01)   | ART. 84º DO C.P.I.: |
| 2791134  | 2012.12.12         | 2019.12.02       | BIAL - PORTELA & Cª S.A.   | PT          | <b>C07D 413/04</b><br>(2019.01) | ART. 84º DO C.P.I.: |
| 2902846  | 2012.09.24         | 2019.12.09       | TORAY INDUSTRIES, INC.   | JP          | <b>G03F 7/22</b><br>(2019.01)   | ART. 84º DO C.P.I.: |
| 2991510  | 2014.05.02         | 2019.12.11       | JT INTERNATIONAL, SA   | CH          | <b>A24B 15/10</b><br>(2019.01)  | ART. 84º DO C.P.I.: |
| 3004076  | 2014.05.26         | 2019.12.09       | F.HOFFMANN-LA ROCHE AG   | CH          | <b>C07D 401/14</b><br>(2019.01) | ART. 84º DO C.P.I.: |
| 3015109  | 2015.10.23         | 2019.12.09       | D.M.G. ITALIA SRL  | IT          | <b>A61K 35/744</b><br>(2019.01) | ART. 84º DO C.P.I.: |
| 3025520  | 2014.07.18         | 2019.12.09       | FRAUNHOFER GESELLSCHAFT ZUR FÖRDERUNG DER ANGEWANDTEN FORSCHUNG E.V. | DE          | <b>H04S 7/00</b><br>(2019.01)   | ART. 84º DO C.P.I.: |
| 3065968  | 2014.11.07         | 2019.12.10       | HOTTINGER BALDWIN MESSTECHNIK GMBH                                   | DE          | <b>B60L 5/20</b><br>(2019.01)   | ART. 84º DO C.P.I.: |
| 3083686  | 2014.12.17         | 2019.12.09       | F.HOFFMANN-LA ROCHE AG   | CH          | <b>A61K 31/337</b><br>(2019.01) | ART. 84º DO C.P.I.: |
| 3115512  | 2015.07.10         | 2019.12.10       | KELLER HOLDING GMBH  | DE          | <b>E02D 5/38</b><br>(2019.01)   | ART. 84º DO C.P.I.: |
| 3132092  | 2015.04.10         | 2019.12.10       | SOLENIS TECHNOLOGIES, L.P.   | CH          | <b>C08F 271/00</b><br>(2019.01) | ART. 84º DO C.P.I.: |
| 3152164  | 2015.06.08         | 2019.12.09       | IMERTECH SAS   | FR          | <b>C01F 5/02</b><br>(2019.01)   | ART. 84º DO C.P.I.: |
| 3161144  | 2015.06.24         | 2019.12.02       | PHARMAZELL GMBH  | DE          | <b>C12P 33/00</b><br>(2019.01)  | ART. 84º DO C.P.I.: |
| 3174388  | 2015.07.27         | 2019.12.02       | UBIQUITEK LTD.   | GB          | <b>A01M 21/04</b><br>(2019.01)  | ART. 84º DO C.P.I.: |
| 3186183  | 2015.08.21         | 2019.12.09       | MICHAEL SALVENMOSER  | CH          | <b>B66B 13/12</b><br>(2019.01)  | ART. 84º DO C.P.I.: |
| 3215532  | 2015.11.05         | 2019.12.09       | F.HOFFMANN-LA ROCHE AG   | CH          | <b>C07K 16/28</b><br>(2019.01)  | ART. 84º DO C.P.I.: |
| 3215671  | 2015.10.28         | 2019.12.09       | TEUFELBERGER FIBER ROPE GMBH   | AT          | <b>D07B 1/02</b><br>(2019.01)   | ART. 84º DO C.P.I.: |

| Processo | Início de vigência | Data do despacho | Nome do 1º requerente/titular                   | País resid. | Classificação principal         | Observações         |
|----------|--------------------|------------------|---|-------------|---------------------------------|---------------------|
| 3218489  | 2015.11.10         | 2019.12.09       | ALNYLAM PHARMACEUTICALS, INC.                   | US          | <b>C12N 15/113</b><br>(2019.01) | ART. 84º DO C.P.I.: |
| 3230197  | 2015.12.18         | 2019.12.10       | AUTOMATIC BAR CONTROLS, INC.                    | US          | <b>B67D 1/06</b><br>(2019.01)   | ART. 84º DO C.P.I.: |
| 3238876  | 2016.04.29         | 2019.12.09       | SCHIRMER MASCHINEN GMBH                         | DE          | <b>B23Q 39/02</b><br>(2019.01)  | ART. 84º DO C.P.I.: |
| 3249127  | 2017.03.09         | 2019.12.02       | KP1   | FR          | <b>E04B 5/38</b><br>(2019.01)   | ART. 84º DO C.P.I.: |
| 3259386  | 2016.02.16         | 2019.12.03       | THE REGENTS OF THE UNIVERSITY OF MICHIGAN       | US          | <b>C40B 40/10</b><br>(2019.01)  | ART. 84º DO C.P.I.: |
| 3278801  | 2016.03.31         | 2019.12.10       | ASTELLAS PHARMA INC.                            | JP          | <b>A61K 31/426</b><br>(2019.01) | ART. 84º DO C.P.I.: |
| 3279189  | 2016.06.20         | 2019.12.10       | SHANDONG UNITED PESTICIDE INDUSTRY CO., LTD.    | CN          | <b>C07D 307/33</b><br>(2019.01) | ART. 84º DO C.P.I.: |
| 3288575  | 2016.04.29         | 2019.12.10       | ROSANNA CARLINI                                 | FR          | <b>A61K 38/02</b><br>(2019.01)  | ART. 84º DO C.P.I.: |
| 3295840  | 2017.09.14         | 2019.12.10       | ROCKET MILANO S.R.L.                            | IT          | <b>A47J 31/46</b><br>(2019.01)  | ART. 84º DO C.P.I.: |
| 3303543  | 2016.05.27         | 2019.12.09       | PAULO JORGE FERREIRA CAMEIRA DOS SANTOS         | PT          | <b>A23L 2/74</b><br>(2019.01)   | ART. 84º DO C.P.I.: |
| 3317007  | 2016.06.27         | 2019.12.09       | IPCO GERMANY GMBH                               | DE          | <b>B05C 1/10</b><br>(2019.01)   | ART. 84º DO C.P.I.: |
| 3325422  | 2016.06.02         | 2019.12.11       | BINDER + CO AG                                  | AT          | <b>C04B 20/06</b><br>(2019.01)  | ART. 84º DO C.P.I.: |
| 3365415  | 2016.11.03         | 2019.12.03       | AKZO NOBEL CHEMICALS INTERNATIONAL B.V.         | NL          | <b>C10L 1/222</b><br>(2019.01)  | ART. 84º DO C.P.I.: |
| 3377781  | 2016.11.10         | 2019.12.10       | ESM ENERGIE- UND SCHWINGUNGSTECHNIK MITSCH GMBH | DE          | <b>F16C 29/04</b><br>(2019.01)  | ART. 84º DO C.P.I.: |
| 3380041  | 2017.11.15         | 2019.12.10       | TATVUM LLC                                      | US          | <b>A61F 2/16</b><br>(2019.01)   | ART. 84º DO C.P.I.: |
| 3385364  | 2015.11.03         | 2019.12.10       | PARSEC S.R.L.                                   | IT          | <b>C12G 1/02</b><br>(2019.01)   | ART. 84º DO C.P.I.: |

**Recusas - FC4A**

| Processo | Data do pedido | Data da recusa | Nome do 1º requerente/titular              | País resid. | Classificação principal         | Observações  |
|----------|----------------|----------------|--|-------------|---------------------------------|--|
| 108997   | 2015.11.30     | 2019.12.13     | INSTITUTO SUPERIOR DE ENGENHARIA DE LISBOA | PT          | <b>G01N 33/483</b><br>(2006.01) | a recusa teve como fundamento o disposto no n.º 1 do artigo 23.º, alínea c), com referência à alínea a) do n.º 1 do artigo 75.º e ao n.º 9 do artigo 70.º do código da propriedade industrial. |
| 115645   | 2019.07.12     | 2019.12.12     | RUI MIGUEL COELHO EDUARDO                  | PT          | <b>G06Q 50/00</b><br>(2012.01)  | recusado ao abrigo do disposto na alínea c) do n.º 1 do artigo 23º com referência ao n.º 5 do artigo 67º.  |

**Caducidades por falta de pagamento de taxa - MM3A**

| Processo | Início de vigência | Data da caducidade | Nome do 1º requerente/titular      | País resid. | Observações |
|----------|--------------------|--------------------|------------------------------------|-------------|-------------|
| 105743   | 2011.06.06         | 2019.12.06         | SODECIA - CENTRO TECNOLÓGICO, S.A. | PT          |             |

**Caducidades por falta de pagamento de taxa - Patente europeia - MM4A**

| Processo | Início de vigência | Data da caducidade | Nome do 1º requerente/titular                | País resid. | Observações |
|----------|--------------------|--------------------|--|-------------|-------------|
| 1182939  | 2000.06.06         | 2019.12.06         | AVEVE N.V.                                   | BE          |             |
| 1511726  | 2003.06.06         | 2019.12.06         | PHV ANALYTIC                                 | FR          |             |
| 1898123  | 2005.06.06         | 2019.12.06         | POWERTRACK INTERNACIONAL DE AUTOMOCIÓN, S.L. | ES          |             |
| 2003052  | 2008.06.06         | 2019.12.06         | KONECRANES GLOBAL CORPORATION                | FI          |             |
| 2032155  | 2007.06.06         | 2019.12.06         | NOVARTIS AG                                  | CH          |             |
| 2579874  | 2011.06.06         | 2019.12.06         | INDIVIOR UK LIMITED                          | GB          |             |
| 2579875  | 2011.06.06         | 2019.12.06         | INDIVIOR UK LIMITED                          | GB          |             |
| 2822797  | 2012.03.06         | 2019.12.06         | VIANELLO, RICCARDA                           | IT          |             |
| 2886723  | 2013.06.06         | 2019.12.06         | ICONKRETE 2012, S.L.                         | ES          |             |
| 3103558  | 2016.06.06         | 2019.12.06         | MIQUEL SARABIA TRILLA                        | ES          |             |

**Caducidades por falta de pagamento de taxa - Patente internacional - MM4A**

| Processo   | Início de vigência | Data da caducidade | Nome do 1º requerente/titular    | País resid. | Observações |
|------------|--------------------|--------------------|----------------------------------|-------------|-------------|
| 2014203009 | 2014.06.06         | 2019.12.06         | ATLANTIC - P. PECHLIVANIDES, IKE | GR          |             |

**Caducidades por limite de vigência - Patente europeia - MM3A**

| Processo | Início de vigência | Data da caducidade | Nome do 1º requerente/titular        | País resid. | Observações |
|----------|--------------------|--------------------|--------------------------------------|-------------|-------------|
| 1055237  | 1999.12.06         | 2019.12.06         | KONINKLIJKE PHILIPS ELECTRONICS N.V. | NL          |             |
| 1137439  | 1999.12.06         | 2019.12.06         | NOVARTIS AG                          | CH          |             |
| 1137634  | 1999.12.06         | 2019.12.06         | MERCK SHARP & DOHME CORP.            | US          |             |
| 1139739  | 1999.12.06         | 2019.12.06         | BAYER INTELLECTUAL PROPERTY GMBH     | DE          |             |
| 2020438  | 1999.12.06         | 2019.12.06         | GENZYME CORPORATION                  | US          |             |

**Averbamentos - Patente europeia - PD1A, PD3A, PC1A, PC3A****Transmissões - Patente europeia**

| Processo | Data do averbamento | Antigo requerente/titular  | País resid. | Atual requerente/titular | País resid. | Observações |
|----------|---------------------|----------------------------|-------------|--------------------------|-------------|-------------|
| 2092047  | 2019.12.12          | ALCON RESEARCH, LTD.       | US          | ALCON RESEARCH, LLC      | US          |             |
| 2262506  | 2019.12.12          | ALCON RESEARCH, LTD.       | US          | ALCON RESEARCH, LLC      | US          |             |
| 2459139  | 2019.12.11          | ALCON LENSX, INC.          | US          | ALCON INC.               | CH          |             |
| 2627978  | 2019.12.11          | ALCON LENSX, INC.          | US          | ALCON INC.               | CH          |             |
| 2680799  | 2019.12.11          | ALCON LENSX, INC.          | US          | ALCON INC.               | CH          |             |
| 2854708  | 2019.12.11          | ALCON PHARMACEUTICALS LTD. | CH          | ALCON INC.               | CH          |             |
| 2864080  | 2019.12.11          | TY-FLOT, INC.              | US          | PURE SAFETY GROUP, INC.  | US          |             |

**Outros Atos - Patente europeia - HK4A**

**1663182.** – FASCÍCULO MODIFICADO: NOS TERMOS DO ART.84º DO CPI, É PUBLICADA A MODIFICAÇÃO DO FASCÍCULO APÓS OPOSIÇÃO.

**2370400.** – FASCÍCULO MODIFICADO: NOS TERMOS DO ART.84º DO CPI, É PUBLICADA A MODIFICAÇÃO DO FASCÍCULO APÓS OPOSIÇÃO.

## CERTIFICADOS COMPLEMENTARES DE PROTECÇÃO

### Pedidos e avisos de recusa

| Processo | Tipo de dado   | Conteúdo dos dados   | País resid. |
|----------|--|--|-------------|
| 821      | (68) – Patente de Base<br>(22) – Data do Pedido<br>Data da Recusa<br>Requerentes<br>(54) – Título da Invenção<br>(95) – Prod. (fitofármaco)<br>(93) – 1ª Aut. Com. na U.E.<br>(92) – Aut. Com. Nacional<br>Observações | PTE, 1282595 T, de 2001.05.15<br>2017.05.02<br>2019.12.13<br>Nome: SYNGENTA PARTICIPATIONS AG<br>NOVOS DERIVADOS DE ÉTER FENIL-PROPARGÍLICO<br>MANCOZEBE E MANDIPROPAMIDA<br>Data: 2008.06.26, País: RO, Número: 2782<br>Data: 2016.12.15, País: PT, Número: 00864<br>RECUSADO, AO ABRIGO DA ALÍNEA C) DO N.º 1 DO 23.º, COM REFERÊNCIA AO N.º 5 E N.º 6 DO ARTIGO 118.º DO CPI E COM REFERÊNCIA AO N.º 4 DO ARTIGO 10.º DO REGULAMENTO (CE) N.º 1610/96 DE 23 DE JULHO DE 1996. | CH          |

## DESENHOS OU MODELOS

### Pedidos - BB/CA1Y

A publicação dos pedidos de desenhos ou modelos a seguir indicados é efetuada nos termos do artigo 188.º, n.º 1; da data de publicação do presente aviso começa a contar-se o prazo de dois meses para a apresentação de reclamações de quem se julgar prejudicado pela concessão dos mesmos, de acordo com o artigo 17.º, n.º 1 do Código da Propriedade Industrial.

- (11) **5819** (12) **Y**  
(22) 2019.01.11  
(30)  
(71) **PT CAMPOS E FILHOS SA**  
(72) **MANUEL CABRAL ALMEIDA CAMPOS**  
(51) **LOC (10) CL. 06-03; 06-04; 06-05**  
(54) **MOBILIÁRIO (MESAS DE APOIO;  
APARADOR; MÓVEIS COMBINADOS PARA  
TV)**  
(28) 9  
(57) (55)



Figura 1.1



Figura 1.2

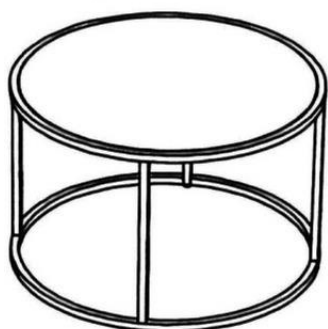

Figura 1.3

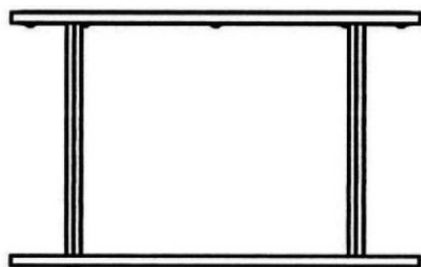

Figura 1.4

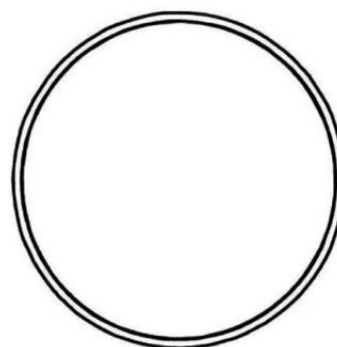

Figura 2.1

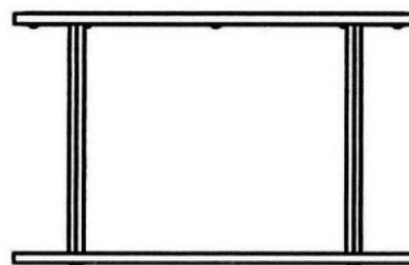

Figura 2.2

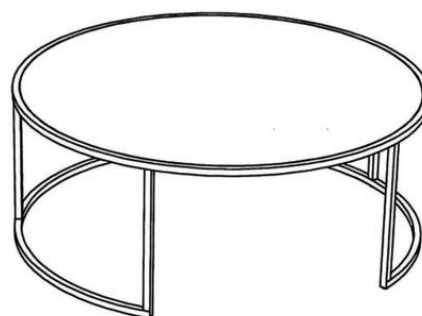

Figura 3.4

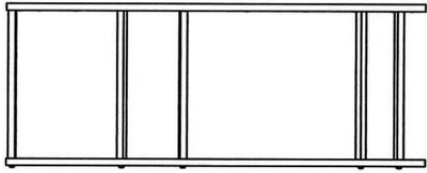

Figura 2.3

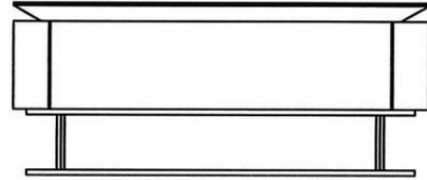

Figura 4.1

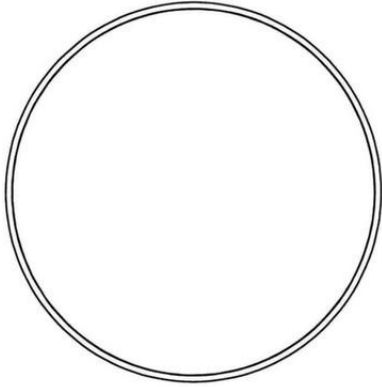

Figura 2.4

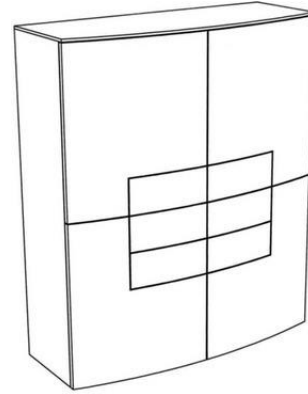

Figura 4.2

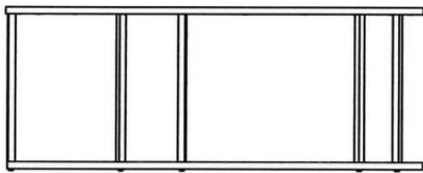

Figura 3.1

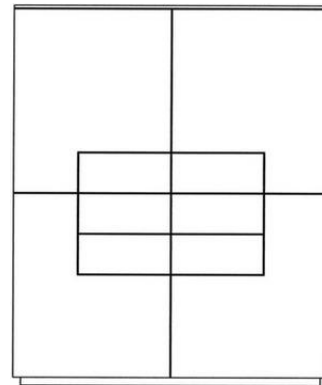

Figura 4.3

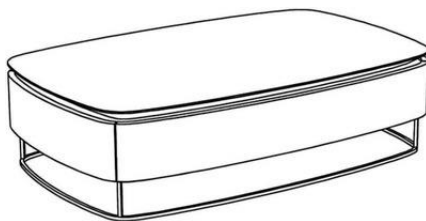

Figura 3.2

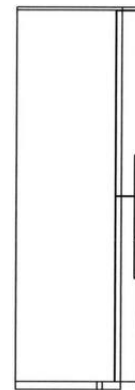

Figura 3.3

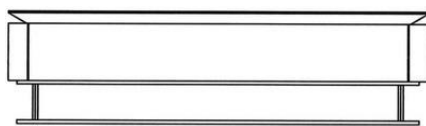

Figura 4.4

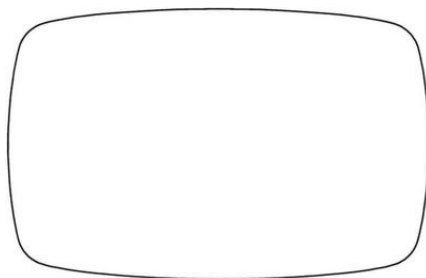

Figura 5.1

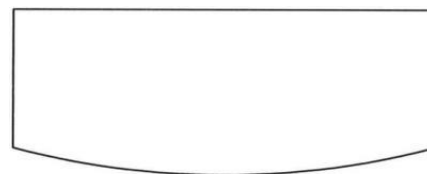

Figura 5.2

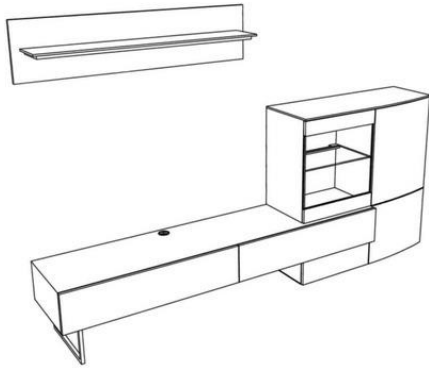

Figura 5.3

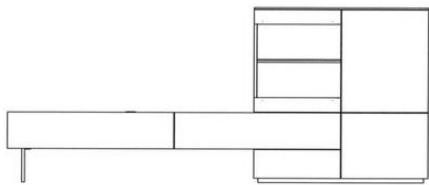
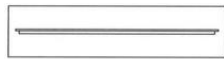

Figura 5.4

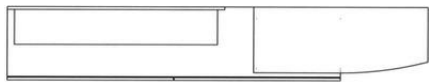

Figura 6.1



Figura 6.2

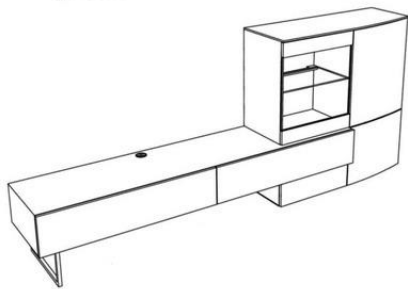

Figura 6.3

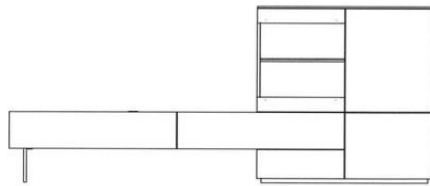
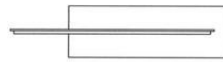

Figura 6.4

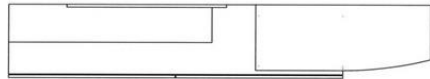

Figura 7.1

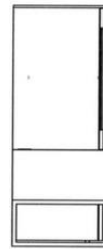

Figura 7.2

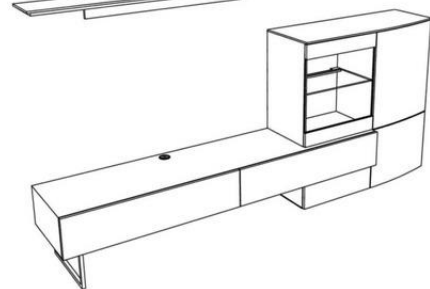

Figura 7.3

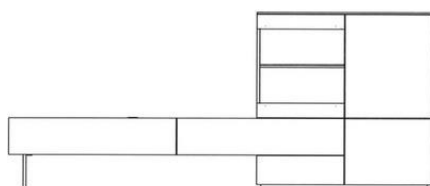
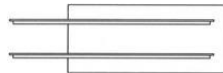

Figura 7.4

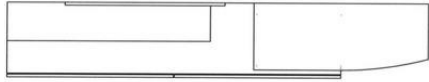

Figura 8.1

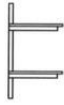

Figura 8.2

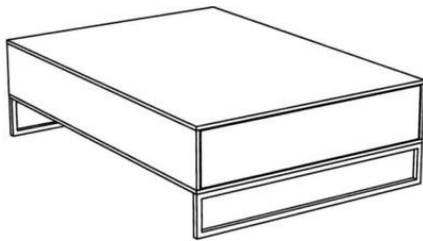

Figura 8.3

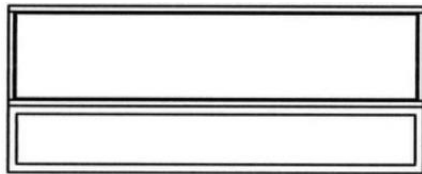

Figura 8.4

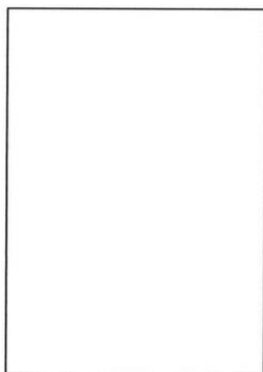

Figura 9.1

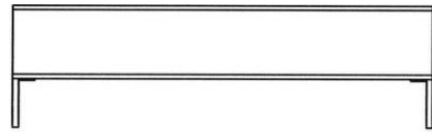

Figura 9.2

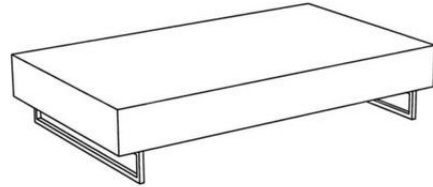

Figura 9.3



Figura 9.4

**Concessões - FG4Y**

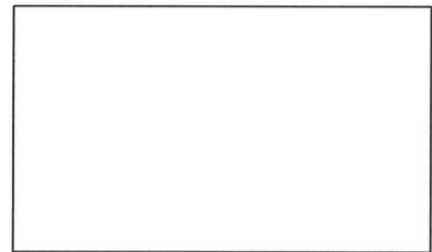
| Processo | Início de vigência | Data do despacho | Nome do 1º requerente/titular | País resid. | Classificação principal | Observações |
|----------|--------------------|------------------|-------------------------------|-------------|-------------------------|-------------|
| 6004     | 2019.09.06         | 2019.12.13       | SUSANA DA CONCEIÇÃO DUARTE    | PT          | 11-99                   |             |
| 6007     | 2019.09.13         | 2019.12.13       | PRATES<br>FENABEL, SA         | PT          | 06-01                   |             |

**Caducidades por falta de pagamento de taxa - MM4Y**

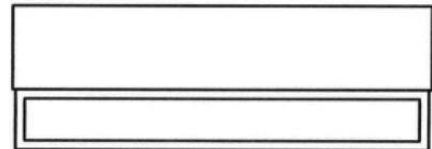
| Processo | Início de vigência | Data da caducidade | Nome do 1º requerente/titular  | País resid. | Observações |
|----------|--------------------|--------------------|--------------------------------|-------------|-------------|
| 3696     | 2014.06.06         | 2019.12.06         | VANESSA MARGARIDA BENTO ARAÚJO | PT          |             |
| 3697     | 2014.06.06         | 2019.12.06         | INÊS CARDOSO CORREIA           | PT          |             |

**Caducidades por falta de pagamento de taxa, ao abrigo do artigo 372.º, n.º 4, do CPI**

| Processo | Início de vigência | Data da caducidade | Nome do 1º requerente/titular                                      | País resid. | Observações |
|----------|--------------------|--------------------|--|-------------|-------------|
| 2613     | 2011.12.30         | 2019.12.06         | VECOJUNCAL - COMÉRCIO DE MOBILIÁRIO E ILUMINAÇÃO, UNIPessoal, LDA. | PT          |             |

## REGISTO NACIONAL DE MARCAS

### Pedidos

De acordo com o artigo 226.º do Código da Propriedade Industrial, a seguir se publicam os pedidos de registo de marcas; da data de publicação do presente aviso começa a contar-se o prazo de dois meses para a apresentação de reclamações de quem se julgar prejudicado pela eventual concessão dos mesmos, em conformidade com o artigo 17.º do mesmo Código.

- |  |            |  |            |
|--|------------|--|------------|
| (210) <b>634305</b>  | <b>MNA</b> | (210) <b>634399</b>  | <b>MNA</b> |
| (220) 2019.11.25   |            | (220) 2019.11.29   |            |
| (300)  |            | (300)  |            |
| (730) <b>LUSIMÃO MANUEL SILVA PEÇAS</b>  |            | (730) <b>PT GARCIA, GARCIA FACILITY MANAGEMENT, LDA</b>  |            |
| (511) 09 REGISTOS MUSICAIS SOB A FORMA DE DISCOS; VÍDEOS DE MÚSICA PRÉ-GRAVADOS; GRAVAÇÕES MUSICAIS; GRAVAÇÕES DE MÚSICA |            | (511) 37 MANUTENÇÃO DE EDIFÍCIOS; MANUTENÇÃO DE BENS IMÓVEIS; GESTÃO DE PROJETOS NO LOCAL RELACIONADA COM A CONSTRUÇÃO DE EDIFÍCIOS; GESTÃO DE PROJETOS DE CONSTRUÇÃO NO LOCAL; SERVIÇOS DE GESTÃO DE OBRAS; SERVIÇOS DE GESTÃO DE PROJETOS DE CONSTRUÇÃO; MANUTENÇÃO DE INSTALAÇÕES INDUSTRIAIS; MANUTENÇÃO E REPARAÇÃO DE AQUECIMENTO; MANUTENÇÃO DE EQUIPAMENTO DE ESCRITÓRIO; MANUTENÇÃO DE ROTINA DOS APARELHOS DE AR CONDICIONADO; INSTALAÇÃO, MANUTENÇÃO E REPARAÇÃO DE SISTEMAS AVAC (AQUECIMENTO, VENTILAÇÃO E AR CONDICIONADO); REPARAÇÃO E MANUTENÇÃO DE APARELHOS E INSTALAÇÕES DE REFRIGERAÇÃO; REPARAÇÃO E MANUTENÇÃO DE APARELHOS DE REFRIGERAÇÃO; MANUTENÇÃO, REPARAÇÃO E RECONDICIONAMENTO DE APARELHOS E INSTALAÇÕES FOTOVOLTAICAS; MANUTENÇÃO E REPARAÇÃO DE INSTALAÇÕES DE SEGURANÇA; INSTALAÇÃO DE SISTEMAS DE SEGURANÇA; CONSTRUÇÃO DE BARREIRAS DE SEGURANÇA; PRESTAÇÃO DE SERVIÇOS DE LIMPEZA; CONSTRUÇÃO DE EDIFÍCIOS; CONSTRUÇÃO DE PARTES DE EDIFÍCIOS; CONSTRUÇÃO DE EDIFÍCIOS E OUTRAS ESTRUTURAS |            |
| 45 PROTEÇÃO DE NOME ARTÍSTICO ; DIREITOS DE IMAGEM   |            |  |            |
| (591)  |            | (591)  |            |
| (540)  |            | (540)  |            |
| (550)  |            |  |            |

**ZÉ DA BOINA**

- |  |            |
|--|------------|
| (210) <b>634368</b>  | <b>MNA</b> |
| (220) 2019.11.29   |            |
| (300)  |            |
| (730) <b>PT AMILCAR JOSÉ NUNES SANINA DOS SANTOS</b>           |            |
| <b>PT VERA MARIA NOBRE DOS REIS</b>                            |            |
| <b>MORBAY AFFONSO</b>  |            |
| <b>PT MARIA JOÃO SILVEIRA DE ARAGÃO</b>                        |            |
| <b>LAMY SANINA</b>   |            |
| <b>PT TOMÁS DE SOUSA MACHADO</b>                               |            |
| <b>BRANQUINHO DA FONSECA</b>                                   |            |
| (511) 35 ORGANIZAÇÃO DE VENDAS EM LEILÕES; SERVIÇOS DE LEILÕES |            |
| (591)  |            |
| (540)  |            |



**TAGUS**

art auctioneers

(550)



**GARTEK**

**GG FACILITY MANAGEMENT**

(550)

(210) **634507****MNA**

(220) 2019.12.03

(300)

(730) **PT JOSÉ LUÍS PIPA CANEDO PEREIRA DA SILVA**(210) **634503****MNA**

(220) 2019.12.03

(300)

(730) **PT PASSAR À MESA MOITA, LDA**

(511) 43 SERVIÇOS DE FORNECIMENTO DE COMIDA PARA FORA (TAKEAWAY)

(591) Preto: C0 M0 Y0 K100; Creme: C0 M35 Y53 K0 ; Castanho: C30 M81 Y93 K67;

(540)



(550)

(511) 35 CONSULTORIA EM GESTÃO COMERCIAL NA ÁREA DE DESENVOLVIMENTO DE EXECUTIVOS E DE LÍDERES; CONSULTORIA EM GESTÃO COMERCIAL ATRAVÉS DA INTERNET; CONSULTORIA EM EFICIÊNCIA EMPRESARIAL; CONSULTORIA DE ORGANIZAÇÃO E FUNCIONAMENTO DE EMPRESAS; ASSISTÊNCIA, SERVIÇOS DE ASSESSORIA E CONSULTORIA EM GESTÃO COMERCIAL; ASSISTÊNCIA, SERVIÇOS DE ASSESSORIA E CONSULTORIA EM MATÉRIA DE ORGANIZAÇÃO EMPRESARIAL; CONSULTORIA EM MATÉRIA DE GESTÃO DE NEGÓCIOS E ORGANIZAÇÃO DE EMPRESAS; CONSULTORIA EMPRESARIAL; SERVIÇOS DE CONSULTORIA EMPRESARIAL; CONSULTORIA EM COLOCAÇÃO PROFISSIONAL; CONSULTORIA EM COLOCAÇÃO DE PESSOAL; CONSULTORIA RELACIONADA COM SELEÇÃO DE PESSOAL; SERVIÇOS DE CONSULTORIA E ASSESSORIA RELACIONADOS COM GESTÃO DE PESSOAL; CONSULTORIA EM MATÉRIA DE RECURSOS HUMANOS

(591)

(540)

(210) **634505****MNA**

(220) 2019.12.03

(300)

(730) **PT CATARINA JOSÉ DA SILVA SÁ BALÃO**

(511) 20 GRAVURAS EM MADEIRA; ORNAMENTOS FESTIVOS DE MADEIRA, SEM SER ORNAMENTOS PARA ÁRVORES

28 BRINQUEDOS DE CRIANÇA; BRINQUEDOS DE MADEIRA; BRINQUEDOS DE DESENVOLVIMENTO PARA BEBÉS; BRINQUEDOS, JOGOS, ARTIGOS DE BRINCAR E DE FESTA

(591)

(540)

**CATURRA**

(550)

**WE CAN & DO**

HAPPINESS MANAGERS

(550)

(210) **634506****MNA**

(220) 2019.12.03

(300)

(730) **PT MARIA MANUELA SANTOS FERREIRA SELAS**

(511) 41 FORMAÇÃO EM DESENVOLVIMENTO PESSOAL

(591)

(540)



(550)

(210) **634508****MNA**

(220) 2019.12.03

(300)

(730) **PT FORMALÂNDIA, LDA**

(511) 41 SERVIÇOS DE EDUCAÇÃO E FORMAÇÃO; SERVIÇOS DE FORMAÇÃO E ENSINO; EDUCAÇÃO E FORMAÇÃO

42 ATUALIZAÇÃO E CONCEÇÃO DE SOFTWARE INFORMÁTICO; ATUALIZAÇÃO DA PÁGINA INICIAL [HOMEPAGES] PARA REDES INFORMÁTICAS; ATUALIZAÇÃO DA PÁGINA PRINCIPAL [HOMEPAGES] PARA TERCEIROS; ATUALIZAÇÃO DE BASE DE DADOS DE SOFTWARE; ATUALIZAÇÃO DE PÁGINAS DA INTERNET; ATUALIZAÇÃO DE PROGRAMAS DE COMPUTADOR; ATUALIZAÇÃO DE PROGRAMAS DE COMPUTADOR PARA TERCEIROS; ATUALIZAÇÃO DE SOFTWARE; ATUALIZAÇÃO DE SOFTWARE EM MATÉRIA DE SEGURANÇA INFORMÁTICA E DA PREVENÇÃO DE RISCOS INFORMÁTICOS; ATUALIZAÇÃO DE SOFTWARE INFORMÁTICO; ATUALIZAÇÃO DE

SOFTWARE INFORMÁTICO PARA TERCEIROS; ATUALIZAÇÃO DE SOFTWARE PARA PROCESSAMENTO DE DADOS; ATUALIZAÇÃO DE SOFTWARE PARA SISTEMAS DE COMUNICAÇÃO; ATUALIZAÇÃO DE SOFTWARE PARA TELEFONES INTELIGENTES; ATUALIZAÇÃO DE SOFTWARE PARA DISPOSITIVOS INTEGRADOS; ATUALIZAÇÃO DE VERSÕES DE SOFTWARE; ATUALIZAÇÃO E ADAPTAÇÃO DE PROGRAMAS INFORMÁTICOS ÀS NECESSIDADES DOS UTILIZADORES; ATUALIZAÇÃO E MANUTENÇÃO DE PROGRAMAS DE COMPUTADOR; ATUALIZAÇÃO E MANUTENÇÃO DE SOFTWARE E PROGRAMAS DE COMPUTADOR; ATUALIZAÇÃO E MELHORAMENTO DE SOFTWARE; COMPILAÇÃO DE PÁGINAS WEB PARA A INTERNET; COMPILAÇÃO DE PROGRAMAS DE TRATAMENTO DA INFORMAÇÃO; COMPILAÇÃO DE PROGRAMAS INFORMÁTICOS; CONCEÇÃO, CRIAÇÃO, HOSPEDAGEM E MANUTENÇÃO DE SITES PARA TERCEIROS; CONCEÇÃO DE BASES DE DADOS INFORMÁTICAS; CONCEÇÃO DE BASES DE DADOS; CONCEÇÃO DE CÓDIGOS INFORMÁTICOS; CONCEÇÃO DE HOMEPAGES; CONCEÇÃO DE LINGUAGENS INFORMÁTICAS; CONCEÇÃO DE PÁGINAS PRINCIPAIS [HOMEPAGES] E PÁGINAS WEB; CONCEÇÃO DE PÁGINAS WEB; CONCEÇÃO DE PROGRAMAS DE COMPUTADOR; CONCEÇÃO DE PROGRAMAS INFORMÁTICOS; CONCEÇÃO DE PROGRAMAS PARA O TRATAMENTO DE DADOS; CONCEÇÃO DE SISTEMAS DE INFORMAÇÃO RELACIONADOS COM FINANÇAS; CONCEÇÃO DE SISTEMAS DE INFORMAÇÃO RELACIONADOS COM GESTÃO; CONCEÇÃO DE SISTEMAS DE SOFTWARE GRÁFICO; CONCEÇÃO DE SITES INFORMÁTICOS; CONCEÇÃO DE SOFTWARE; CONCEÇÃO DE SOFTWARE PARA TELEFONES INTELIGENTES; CONCEÇÃO DE WEBSITES; CONCEÇÃO DE WEBSITES PARA FINS PUBLICITÁRIOS; CONCEÇÃO, DESENHO E ESCRITA PORENCOMENDA DE SOFTWARE INFORMÁTICO; CONCEÇÃO, DESENVOLVIMENTO E IMPLEMENTAÇÃO DE SOFTWARE INFORMÁTICO; CONCEÇÃO, DESENVOLVIMENTO E MANUTENÇÃO DE INTRANETS; CONCEÇÃO, DESENVOLVIMENTO E PROGRAMAÇÃO DE SOFTWARE; CONCEÇÃO E ATUALIZAÇÃO DE HOMEPAGES E PÁGINAS WEB; CONCEÇÃO E CONSTRUÇÃO DE HOMEPAGES E WEBSITES; CONCEÇÃO E CRIAÇÃO DE HOMEPAGES E PÁGINAS DA INTERNET; CONCEÇÃO E CRIAÇÃO DE HOMEPAGES E PÁGINAS WEB; CONCEÇÃO E CRIAÇÃO DE WEBSITES PARA OUTROS; CONCEÇÃO E DESENVOLVIMENTO DE PÁGINAS WEB NA INTERNET; CONCEÇÃO E DESENVOLVIMENTO DE HOMEPAGES E WEBSITES; CONCEÇÃO E DESENVOLVIMENTO DE SOFTWARE DE CONTROLO DE PROCESSOS; CONCEÇÃO E DESENVOLVIMENTO DE PROGRAMAS DE SEGURANÇA NA INTERNET; CONCEÇÃO E DESENVOLVIMENTO DE SOFTWARE DE PROCESSAMENTO DE TEXTO; CONCEÇÃO E DESENVOLVIMENTO DE SOFTWARE OPERACIONAL PARA ACEDER E UTILIZAR UMA REDE DE COMPUTAÇÃO EM NUVEM; CONCEÇÃO E DESENVOLVIMENTO DE SOFTWARE PARA LOGÍSTICA; CONCEÇÃO E DESENVOLVIMENTO DE SOFTWARE PARA LOGÍSTICA, GESTÃO DA CADEIA DE FORNECIMENTO E PORTAIS DE NEGÓCIOS ELETRÔNICOS; CONCEÇÃO E DESENVOLVIMENTO DE SOFTWARE PARA GESTÃO DE BASES DE DADOS; CONCEÇÃO E DESENVOLVIMENTO DE SOFTWARE PARA GESTÃO DA CADEIA DE FORNECIMENTO; CONCEÇÃO E DESENVOLVIMENTO DE SISTEMAS DE SAÍDA DE DADOS; CONCEÇÃO E DESENVOLVIMENTO DE SOFTWARE OPERACIONAL PARA REDES E SERVIDORES INFORMÁTICOS; CONCEÇÃO E

DESENVOLVIMENTO DE SOFTWARE PARA DESENVOLVIMENTO DE WEBSITES; CONCEÇÃO E DESENVOLVIMENTO DE SOFTWARE PARA IMPORTAÇÃO E GESTÃO DE DADOS; CONCEÇÃO E DESENVOLVIMENTO DE SOFTWARE DE REALIDADE VIRTUAL; CONCEÇÃO E DESENVOLVIMENTO DE SOFTWARE PARA GESTÃO DE INVENTÁRIO; CONCEÇÃO E DESENVOLVIMENTO DE DICIONÁRIOS E BASES DE DADOS DE TRADUÇÃO ELETRÔNICA; CONCEÇÃO E DESENVOLVIMENTO DE SOFTWARE PARA A LEITURA, TRANSMISSÃO E ORGANIZAÇÃO DE DADOS; CONCEÇÃO E DESENVOLVIMENTO DE SOFTWARE PARA AVALIAÇÃO E CÁLCULO DE DADOS; CONCEÇÃO E DESENVOLVIMENTO DE SOFTWARE DE PLANIFICAÇÃO DE ITINERÁRIOS; CONCEÇÃO E DESENVOLVIMENTO DE DICIONÁRIOS ELETRÔNICOS; CONCEÇÃO E DESENVOLVIMENTO DE ARQUITETURA DE SOFTWARE; CONCEÇÃO E DESENVOLVIMENTO DE SOFTWARE PARA PROCESSAMENTO DE DADOS; CONCEÇÃO E DESENVOLVIMENTO DE SOFTWARES DE RECUPERAÇÃO DE DADOS; CONCEÇÃO E DESENVOLVIMENTO DE SOFTWARE ANTIVÍRUS; CONCEÇÃO E DESENVOLVIMENTO DE SOFTWARE NO DOMÍNIO DAS APLICAÇÕES PARA TELEMÓVEL; CONCEÇÃO E DESENVOLVIMENTO DE SOFTWARE DE SISTEMAS OPERACIONAIS; CONCEÇÃO E DESENVOLVIMENTO DE SOFTWARE DE BANCO DE DADOS DE COMPUTADOR; CONCEÇÃO E DESENVOLVIMENTO DE FIRMWARE COMPUTADOR; CONCEÇÃO E DESENVOLVIMENTO DE PROGRAMAS DE BANCO DE DADOS DE COMPUTADOR; CONCEÇÃO E DESENVOLVIMENTO DE SOFTWARE DE PROCESSAMENTO DE IMAGEM; CONCEÇÃO E DESENVOLVIMENTO DE PROGRAMAS PARA PROCESSAMENTO DE DADOS; CONCEÇÃO E DESENVOLVIMENTO DE SOFTWARE DE DRIVER; CONCEÇÃO E DESENVOLVIMENTO DE REDES INFORMÁTICAS SEM FIOS; CONCEÇÃO E IMPLEMENTAÇÃO DE PÁGINAS WEB EM REDE PARA TERCEIROS; CONCEÇÃO E IMPLEMENTAÇÃO DE WEBSITES PARA TERCEIROS; CONCEÇÃO E MANUTENÇÃO DE WEBSITES PARA TERCEIROS; CONCEÇÃO E MANUTENÇÃO DE PÁGINAS WEB PERSONALIZADAS; CONCEÇÃO, MANUTENÇÃO, ALUGUER E ATUALIZAÇÃO DE SOFTWARE INFORMÁTICO; CONCEÇÃO, MANUTENÇÃO, DESENVOLVIMENTO E ATUALIZAÇÃO DE SOFTWARE INFORMÁTICO; CONCEÇÃO, MANUTENÇÃO E ATUALIZAÇÃO DE SOFTWARE INFORMÁTICO; CONFIGURAÇÃO DE FIRMWARE INFORMÁTICO; CONFIGURAÇÃO DE SISTEMAS E REDES INFORMÁTICAS; CONFIGURAÇÃO DE SOFTWARE; CONSTRUÇÃO DE UMA PLATAFORMA NA INTERNET PARA COMÉRCIO ELETRÔNICO; CONSTRUÇÃO E MANUTENÇÃO DE WEBSITES; CONSULTADORIA NO DOMÍNIO DO DESIGN DE SOFTWARE; CONSULTADORIA PROFISSIONAL NO DOMÍNIO DO SOFTWARE INFORMÁTICO; CONSULTADORIA RELACIONADA COM ENSAIOS DE SISTEMAS DE APLICAÇÕES; CONSULTORIA EM CONCEÇÃO E DESENVOLVIMENTO DE PROGRAMAS INFORMÁTICOS; CONSULTORIA EM MATÉRIA DE CONCEÇÃO E DESENVOLVIMENTO DE SOFTWARE; CONSULTORIA EM MATÉRIA DE CONCEÇÃO E DESENVOLVIMENTO DE PROGRAMAS DE BASES DE DADOS INFORMÁTICAS; CONSULTORIA EM MATÉRIA DE CONCEÇÃO E DESENVOLVIMENTO DE PROGRAMAS DE COMPUTADOR; CONSULTORIA EM PROGRAMAS DE BASES DE DADOS INFORMÁTICAS; CONSULTORIA NA ÁREA DA CRIAÇÃO E DESIGN DE WEBSITES PARA COMÉRCIO ELETRÔNICO; CONSULTORIA NA ÁREA DA CRIAÇÃO E DESIGN DE WEBSITES; CONSULTORIA NA ÁREA DO DESIGN DE HOMEPAGES E DE SÍTIOS WEB; CONSULTORIA NO

QUE RESPEITA AO DESIGN DE PÁGINAS WEB; CONVERSÃO DE CÓDIGOS DE COMPUTADOR PARA TERCEIROS; CRIAÇÃO, ATUALIZAÇÃO E ADAPTAÇÃO DE PROGRAMAS DE COMPUTADOR; CRIAÇÃO DE HOMEPAGES PARA REDES INFORMÁTICAS; CRIAÇÃO DE PÁGINAS WEB ARMAZENADAS ELETRONICAMENTE PARA SERVIÇOS ON-LINE E PARA A INTERNET; CRIAÇÃO DE PROGRAMAS DE COMPUTADOR PARA PROCESSAMENTO DE DADOS; CRIAÇÃO DE PROGRAMAS DE COMPUTADOR; CRIAÇÃO DE SÍTIOS WEB NA INTERNET; CRIAÇÃO DE SÍTIOS WEB PARA OUTROS; CRIAÇÃO DE SOFTWARE; CRIAÇÃO DE SOFTWARE INFORMÁTICO; CRIAÇÃO, DESIGN E MANUTENÇÃO DE WEBSITES; CRIAÇÃO E CONCEÇÃO DE ÍNDICES BASEADOS EM WEBSITES COM INFORMAÇÕES PARA TERCEIROS [SERVIÇOS DE TECNOLOGIA DE INFORMAÇÃO]; CRIAÇÃO E DESIGN DE SÍTIOS WEB PARA TERCEIROS; CRIAÇÃO E DESIGN DE WEBSITES PARA TERCEIROS; CRIAÇÃO E FORNECIMENTO DE PÁGINAS WEB DE E PARA TERCEIROS; CRIAÇÃO E MANUTENÇÃO DE SÍTIOS WEB PARA TERCEIROS; CRIAÇÃO E MANUTENÇÃO DE SITES ELETRÔNICOS PARA TERCEIROS; CRIAÇÃO E MANUTENÇÃO DE SÍTIOS NA INTERNET; CRIAÇÃO E MANUTENÇÃO DE SITES; CRIAÇÃO E MANUTENÇÃO DE SITES INFORMÁTICOS (WEBSITES) PARA TERCEIROS; CRIAÇÃO E MANUTENÇÃO DE WEBSITES POR CONTA DE OUTREM; CRIAÇÃO E MANUTENÇÃO DE SOFTWARE PARA BLOGUES; CRIAÇÃO E MANUTENÇÃO DE WEBSITES PARA TERCEIROS; CRIAÇÃO E MANUTENÇÃO DE WEBSITES; CRIAÇÃO E MANUTENÇÃO DE WEB SITES PARA TERCEIROS; CRIAÇÃO, MANUTENÇÃO E ALOJAMENTO DE WEBSITES DE OUTROS; CRIAÇÃO, MANUTENÇÃO E MODERNIZAÇÃO DE SOFTWARE; DEPURAÇÃO DE SOFTWARE INFORMÁTICO PARA TERCEIROS; DESENHO DE PORTAIS WEB; DESENVOLVIMENTO, ATUALIZAÇÃO E MANUTENÇÃO DE SOFTWARE E DE SISTEMAS DE BASES DE DADOS; DESENVOLVIMENTO DE BASES DE DADOS; DESENVOLVIMENTO DE CÓDIGOS DE COMPUTADOR; DESENVOLVIMENTO DE FIRMWARE COMPUTADOR; DESENVOLVIMENTO DE LINGUAGENS DE COMPUTADOR; DESENVOLVIMENTO DE PLATAFORMAS PARACOMPUTADORES; DESENVOLVIMENTO DE PLATAFORMAS INFORMÁTICAS; DESENVOLVIMENTO DE PROGRAMAS PARA TRATAMENTO DA INFORMAÇÃO; DESENVOLVIMENTO DE PROGRAMAS INFORMÁTICOS; DESENVOLVIMENTO DE PROGRAMAS PARA COMPUTADORES; DESENVOLVIMENTO DE PROGRAMAS PARA PROCESSAMENTO DE DADOS POR ORDEM DE TERCEIROS; DESENVOLVIMENTO DE PROGRAMAS DE COMPUTADOR GRAVADOS EM SUPORTES DE DADOS (SOFTWARE) CONCEBIDOS PARA USO EM CONSTRUÇÃO E FABRICO AUTOMÁTICOS CAD/CAM; DESENVOLVIMENTO DE PROGRAMAS; DESENVOLVIMENTO DE SOFTWARE PARA OPERAÇÕES SEGURAS EM REDES; DESENVOLVIMENTO DE SOFTWARE PARA COMPRESSÃO E DESCOMPRESSÃO DE CONTEÚDOS MULTIMÉDIA; DESENVOLVIMENTO DE SOFTWARE PARA OPERADORES DE ÁUDIO E VÍDEO; DESENVOLVIMENTO DE SOFTWARE PARA PROCESSAMENTO DE SINAIS DIGITAIS; DESENVOLVIMENTO DE SOFTWARE DE REALIDADE VIRTUAL; DESENVOLVIMENTO DE SOFTWARE MULTIMÉDIA INTERATIVO; DESENVOLVIMENTO DE SOFTWARE PARA ARMAZENAMENTO E RECUPERAÇÃO DE DADOS MULTIMÉDIA; DESENVOLVIMENTO DE SOFTWARE PARA PROCESSAMENTO E DISTRIBUIÇÃO DE CONTEÚDOS MULTIMÉDIA; DESENVOLVIMENTO

DE SOFTWARE; DESENVOLVIMENTO DE SOFTWARE PARA CONVERSÃO DE DADOS E CONTEÚDOS MULTIMÉDIA DE E PARA DIFERENTES PROTOCOLOS; DESENVOLVIMENTO DE SOFTWARE PARA LOGÍSTICA, GESTÃO DA CADEIA DE FORNECIMENTO E PORTAIS DE NEGÓCIOS ELETRÔNICOS; DESENVOLVIMENTO DE SOFTWARE PARA UTILIZAR COM SISTEMAS DE COMUTAÇÃO CONTROLADOS POR COMPUTADOR; DESENVOLVIMENTO DE SOFTWARE PARA UTILIZAR COM CONTROLADORES PROGRAMÁVEIS; DESENVOLVIMENTO DE SOFTWARE PARA TERCEIROS; DESENVOLVIMENTO DE SOFTWARE POR CONTA DE OUTREM; DESENVOLVIMENTO DE SOFTWARE PARA PROCESSAMENTO DE TEXTO; DESENVOLVIMENTO DE SOFTWARE DE APLICAÇÃO PARA A ENTREGA DE CONTEÚDOS MULTIMÉDIA; DESENVOLVIMENTO DE SOFTWARE DO SISTEMA OPERATIVOS; DESENVOLVIMENTO DE SOFTWARE PARA SISTEMAS DE COMUNICAÇÃO; DESENVOLVIMENTO DE SOFTWARE DE BANCO DE DADOS DE COMPUTADOR; DESENVOLVIMENTO DE SOFTWARE DE PROCESSAMENTO DE IMAGEM; DESENVOLVIMENTO DE SOFTWARE DE DRIVERS; DESENVOLVIMENTO DE SOFTWARE NO ÂMBITO DA PUBLICAÇÃO DE SOFTWARE; DESENVOLVIMENTO DE SOFTWARE DE SISTEMAS OPERATIVOS E DE CONTROLADORES; DESENVOLVIMENTO DE SOFTWARE PARA A EXPLORAÇÃO DE PROCESSOS AUTOMATIZADOS PARA EMPRESAS; DESENVOLVIMENTO DE SOFTWARE NO ÂMBITO DE EDIÇÃO DE SOFTWARE; DESENVOLVIMENTO DE SOLUÇÕES DE SOFTWARE PARA PROVEDORES E UTILIZADORES DA INTERNET; DESENVOLVIMENTO DE SOLUÇÕES DE APLICAÇÕES DE SOFTWARE INFORMÁTICO; DESENVOLVIMENTO DE WEBSITES PARA TERCEIROS; DESENVOLVIMENTO, DESIGN E ATUALIZAÇÃO DE PÁGINAS PRINCIPAIS (HOMEPAGES); DESENVOLVIMENTO E ATUALIZAÇÃO DE PROGRAMAS DE COMPUTADOR; DESENVOLVIMENTO E ELABORAÇÃO DE PROGRAMAS PARA O PROCESSAMENTO DE DADOS; DESENVOLVIMENTO E MANUTENÇÃO DE SOFTWARE DE BASES DE DADOS INFORMÁTICAS; DESENVOLVIMENTO E MANUTENÇÃO DE SOFTWARE; DESENVOLVIMENTO E TESTE DE SOFTWARE; DESIGN DE HOMEPAGES E WEB SITES; DESIGN CUSTOMIZADO DE PACOTES DE SOFTWARE; DESIGN DE PROGRAMAS PARA COMPUTADOR; DESIGN DE SISTEMAS DE INFORMAÇÃO; DESIGN DE SOFTWARE; DESIGN DE SOFTWARE DE BASES DE DADOS INFORMÁTICAS; DESIGN DE SOFTWARE DE DRIVERS; DESIGN DE SOFTWARE DE REALIDADE VIRTUAL; DESIGN DE SOFTWARE DE SISTEMAS OPERATIVOS; DESIGN DE SOFTWARE INFORMÁTICO; DESIGN DE SOFTWARE PARA ARMAZENAMENTO E RECUPERAÇÃO DE DADOS MULTIMÉDIA; DESIGN DE SOFTWARE PARA CONVERSÃO DE DADOS E CONTEÚDOS MULTIMÉDIA DE/PARA DIFERENTES PROTOCOLOS; DESIGN DE SOFTWARE PARA COMPRESSÃO E DESCOMPRESSÃO DE CONTEÚDOS MULTIMÉDIA; DESIGN DE SOFTWARE PARA DISPOSITIVOS INTEGRADOS; DESIGN DE SOFTWARE PARA PROCESSAMENTO E DISTRIBUIÇÃO DE CONTEÚDOS MULTIMÉDIA; DESIGN DE SOFTWARE PARA PROCESSAMENTO SINAIS DIGITAIS; DESIGN DE SOFTWARE PARA PROCESSAMENTO DE TEXTO; DESIGN DE SOFTWARE PARA TERCEIROS; DESIGN DE SOFTWARE PARA TRATAMENTO DE IMAGENS; DESIGN DE WEBSITES INFORMÁTICOS; DESIGN E DESENVOLVIMENTO DE SOFTWARE E HARDWARE

PARA AMPLIFICAÇÃO E TRANSMISSÃO DE SINAIS; DESIGN E DESENVOLVIMENTO DE SOFTWARE; DESIGN E DESENVOLVIMENTO DE SISTEMAS DE FIRMWARE; DESIGN E MANUTENÇÃO DE WEBSITES PARA TERCEIROS; DESIGN PERSONALIZADO DE SOFTWARE DECOMPUTADOR; DIAGNÓSTICO DE ERROS EM SOFTWARE INFORMÁTICO; DISPONIBILIZAÇÃO DE INFORMAÇÃO EM DESENVOLVIMENTO DE SOFTWARE; DISPONIBILIZAÇÃO DE INFORMAÇÃO SOBRE CONCEÇÃO DE SOFTWARE; DISPONIBILIZAÇÃO DE INFORMAÇÃO SOBRE CONCEÇÃO E DESENVOLVIMENTO DE HARDWARE E SOFTWARE; DISPONIBILIZAÇÃO DE MOTORES DE PESQUISA NA INTERNET COM OPÇÕES DE PESQUISA ESPECÍFICAS; EDIÇÃO DE PROGRAMAS DE COMPUTADOR; ELABORAÇÃO [CONCEÇÃO] DE PROGRAMAS DE COMPUTADOR; ELABORAÇÃO [CONCEÇÃO] DE SOFTWARE; ELABORAÇÃO DE HOMEPAGES POR CONTA DE OUTREM; ELABORAÇÃO DE PROGRAMAS PARA O TRATAMENTO DA INFORMAÇÃO; ELABORAÇÃO DE RELATÓRIOS RELACIONADOS COM SOFTWARE INFORMÁTICO; ELABORAÇÃO E ATUALIZAÇÃO DE PÁGINAS INICIAIS (HOMEPAGES) PARA REDES DE COMPUTADORES; ELABORAÇÃO, MANUTENÇÃO E ADAPTAÇÃO DE SOFTWARE; ENGENHARIA DE SOFTWARE; ENSAIO DE PROGRAMAS DE COMPUTADOR; ENSAIO DE PROGRAMAS INFORMÁTICOS; ESCRITA DE PROGRAMAS DE COMPUTADORES; ESCRITA DE PROGRAMAS PARA PROCESSAMENTO DE DADOS; ESCRITA E ATUALIZAÇÃO DE SOFTWARE; ESCRITA E DESIGN DE SOFTWARE PARA COMPUTADOR; ESCRITA POR ENCOMENDA DE PROGRAMAS INFORMÁTICOS, SOFTWARE E CÓDIGOS PARA A CRIAÇÃO DE PÁGINAS WEB NA INTERNET; ESTUDOS DE PROJETOS RELACIONADOS COM SOFTWARE; FORNECIMENTO DE ESTUDOS TÉCNICOS RELACIONADOS COM A PROGRAMAÇÃO DE COMPUTADORES; FORNECIMENTO DE INFORMAÇÕES SOBRE CONCEÇÃO E DESENVOLVIMENTO DE SOFTWARES INFORMÁTICOS; GESTÃO DE SÍTIOS NA WEB PERTENCENTES A TERCEIROS; GESTÃO DE WEBSITES DE TERCEIROS; IMPLEMENTAÇÃO DE PROGRAMAS DE COMPUTADOR EM REDES; INSTALAÇÃO, CONFIGURAÇÃO E MANUTENÇÃO DE SOFTWARE INFORMÁTICO; INSTALAÇÃO, CONSERVAÇÃO E REPARAÇÃO DE SOFTWARE PARA SISTEMAS INFORMÁTICOS; INSTALAÇÃO DE FIRMWARE; INSTALAÇÃO DE PÁGINAS WEB NA INTERNET PARA TERCEIROS; INSTALAÇÃO DE PROGRAMAS DE COMPUTADOR; INSTALAÇÃO DE SOFTWARE; INSTALAÇÃO DE SOFTWARE DE BASE DE DADOS; INSTALAÇÃO DE SOFTWARE DE CONTROLO DE ACESSO COMO UM SERVIÇO (ACAAS); INSTALAÇÃO DE SOFTWARE INFORMÁTICO; INSTALAÇÃO DE SOFTWARE PARA ACESSO À INTERNET; INSTALAÇÃO E ATUALIZAÇÃO DEPROGRAMAS PARA O PROCESSAMENTO DE DADOS; INSTALAÇÃO E MANUTENÇÃO DE SOFTWARE INFORMÁTICO; INSTALAÇÃO E MANUTENÇÃO DE PROGRAMAS INFORMÁTICOS; INSTALAÇÃO E MANUTENÇÃO DE PROGRAMAS DE COMPUTADOR; INSTALAÇÃO E MANUTENÇÃO DE SOFTWARE DE ACESSO À INTERNET; INSTALAÇÃO E MANUTENÇÃO DE SOFTWARE DE BASE DE DADOS; INSTALAÇÃO E PERSONALIZAÇÃO DE SOFTWARE DE APLICAÇÃO PARA COMPUTADORES; INSTALAÇÃO, MANUTENÇÃO, ATUALIZAÇÃO E MODERNIZAÇÃO DE SOFTWARE; INSTALAÇÃO, MANUTENÇÃO E ATUALIZAÇÃO DE SOFTWARE DE BASE DE DADOS; INSTALAÇÃO, MANUTENÇÃO E ATUALIZAÇÃO DE SOFTWARE INFORMÁTICO; INSTALAÇÃO, MANUTENÇÃO E REPARAÇÃO DE SOFTWARE

INFORMÁTICO; INSTALAÇÃO, MANUTENÇÃO, REPARAÇÃO E ASSISTÊNCIA TÉCNICA DE SOFTWARE INFORMÁTICO; INSTALAÇÃO, REPARAÇÃO E MANUTENÇÃO DE SOFTWARE INFORMÁTICO; INTEGRAÇÃO DE SOFTWARE INFORMÁTICO; INVESTIGAÇÃO, DESENVOLVIMENTO, DESIGN E ATUALIZAÇÃO DE SOFTWARE INFORMÁTICO; INVESTIGAÇÃO E DESENVOLVIMENTO DE SOFTWARE INFORMÁTICO; INVESTIGAÇÃO EM MATÉRIA DE SOFTWARE; INVESTIGAÇÃO RELACIONADA COM PROGRAMAÇÃO DE COMPUTADORES; INVESTIGAÇÃO RELACIONADA COM PROGRAMAS DE COMPUTADOR; MANUTENÇÃO DE BASES DE DADOS; MANUTENÇÃO DE PROGRAMAS DE COMPUTADORES; MANUTENÇÃO DE PROGRAMAS DE COMPUTADOR; MANUTENÇÃO DE REGISTOS INFORMÁTICOS; MANUTENÇÃO DE SÍTIOS WEB E ALOJAMENTO DE SERVIÇOS WEB ONLINE PARA TERCEIROS; MANUTENÇÃO DE SOFTWARE; MANUTENÇÃO DE SOFTWARE INFORMÁTICO EM MATÉRIA DE SEGURANÇA INFORMÁTICA E DA PREVENÇÃO DE RISCOS INFORMÁTICOS; MANUTENÇÃO DE SOFTWARE DE COMPUTADOR; MANUTENÇÃO DE SOFTWARE PARA ACESSO À INTERNET; MANUTENÇÃO DE SOFTWARE PARA SISTEMAS DE COMUNICAÇÃO; MANUTENÇÃO DE SOFTWARE UTILIZADO NO CAMPO DE E-COMMERCE; MANUTENÇÃO DE WEBSITES; MANUTENÇÃO E ATUALIZAÇÃO DE PROGRAMAS DE COMPUTADOR; MANUTENÇÃO E ATUALIZAÇÃO DE SOFTWARE INFORMÁTICO; MANUTENÇÃO E ATUALIZAÇÃO DE SOFTWARE; MANUTENÇÃO E ATUALIZAÇÃO DE SOFTWARE PARA SISTEMAS DE COMUNICAÇÃO; MANUTENÇÃO E MODERNIZAÇÃO DE SOFTWARE INFORMÁTICO; MANUTENÇÃO E REPARAÇÃO DE SOFTWARE; MODERNIZAÇÃO DE SOFTWARE; MODIFICAÇÃO DE PROGRAMAS DE COMPUTADOR; PESQUISAS EM DESENVOLVIMENTO DE SOFTWARE; PESQUISAS EM DESENVOLVIMENTO DE PROGRAMAS E SOFTWARE INFORMÁTICOS; PESQUISAS EM PROGRAMAS E SOFTWARE INFORMÁTICOS; PREPARAÇÃO DE PROGRAMAS DE PROCESSAMENTO DE DADOS; PREPARAÇÃO DE RELATÓRIOS RELACIONADOS COM PROGRAMAS INFORMÁTICOS; PRESTAÇÃO DE INFORMAÇÃO RELACIONADA COM PROGRAMAS DE COMPUTADOR; PRESTAÇÃO DE INFORMAÇÕES RELACIONADAS COM A PROGRAMAÇÃO DE COMPUTADORES; PRESTAÇÃO DE SERVIÇOS DE SUPORTE ON-LINE A UTILIZADORES DE PROGRAMAS DE COMPUTADOR; PRESTAÇÃO DE SERVIÇOS DE APOIO ON-LINE A UTILIZADORES DE PROGRAMAS DE COMPUTADOR; PRESTAÇÃO DE SERVIÇOS DE INFORMAÇÕES, ASSESSORIA E CONSULTADORIA NO DOMÍNIO DO SOFTWARE INFORMÁTICO; PRODUÇÃO DE SOFTWARE; PROGRAMAÇÃO DE APLICAÇÕES MULTIMÉDIA; PROGRAMAÇÃO DE COMPUTADORES NO DOMÍNIO DAS TELECOMUNICAÇÕES; PROGRAMAÇÃO DE COMPUTADORES E MANUTENÇÃO DE PROGRAMAS INFORMÁTICOS; PROGRAMAÇÃO DE COMPUTADORES PARA A REGULAMENTAÇÃO DE DADOS ENTRE COMPRADORES E FORNECEDORES; PROGRAMAÇÃO DE COMPUTADORES PARA TERCEIROS; PROGRAMAÇÃO DE COMPUTADORES E DESIGN DE SOFTWARE; PROGRAMAÇÃO DE COMPUTADORES PARA A INTERNET; PROGRAMAÇÃO DE COMPUTADORES; PROGRAMAÇÃO DE EQUIPAMENTO DE PROCESSAMENTO DE DADOS; PROGRAMAÇÃO DE EQUIPAMENTOS DE MULTIMÉDIA; PROGRAMAÇÃO DE PÁGINAS WEB PERSONALIZADAS; PROGRAMAÇÃO DE PÁGINAS WEB; PROGRAMAÇÃO DE PROGRAMAS DE SEGURANÇA NA INTERNET; PROGRAMAÇÃO DE PROGRAMAS DE PROCESSAMENTO DE DADOS;

PROGRAMAÇÃO DE SOFTWARE DIDÁTICO; PROGRAMAÇÃO DE SOFTWARE DE PROCESSAMENTO ELETRÔNICO DE DADOS [PED]; PROGRAMAÇÃO DE SOFTWARE OPERACIONAL PARA ACEDER E UTILIZAR UMA REDE DE COMPUTAÇÃO EM NUVEM; PROGRAMAÇÃO DE SOFTWARE OPERACIONAL PARA REDES E SERVIDORES INFORMÁTICOS; PROGRAMAÇÃO DE SOFTWARE PARA GESTÃO DE BASES DE DADOS; PROGRAMAÇÃO DE SOFTWARE PARA DESENVOLVIMENTO DE WEBSITES; PROGRAMAÇÃO DE SOFTWARE PARA IMPORTAÇÃO E GESTÃO DE DADOS; PROGRAMAÇÃO DE SOFTWARE PARA PORTAIS DA INTERNET, SALAS DE CONVERSACÃO, LINHAS DE CONVERSACÃO E FÓRUMS DA INTERNET; PROGRAMAÇÃO DE SOFTWARE PARA PLATAFORMAS DE INTERNET; PROGRAMAÇÃO DE SOFTWARE PARA Dicionários e bases de dados de tradução eletrônica; PROGRAMAÇÃO DE SOFTWARE PARA A LEITURA, TRANSMISSÃO E ORGANIZAÇÃO DE DADOS; PROGRAMAÇÃO DE SOFTWARE PARA PLATAFORMAS DE COMÉRCIO ELETRÔNICO; PROGRAMAÇÃO DE SOFTWARE PARA AVALIAÇÃO E CÁLCULO DE DADOS; PROGRAMAÇÃO DE SOFTWARE PARA PLATAFORMAS DE INFORMAÇÃO NA INTERNET; PROGRAMAÇÃO DE SOFTWARE PARA ESTUDOS DE MERCADO; PROGRAMAÇÃO INFORMÁTICA PARA PROCESSAMENTO DE DADOS; PROGRAMAÇÃO INFORMÁTICA PARA PROCESSAMENTO DE DADOS E SISTEMAS DE COMUNICAÇÃO; REALIZAÇÃO DE ESTUDOS DE VIABILIDADE RELACIONADOS COM SOFTWARE; REDAÇÃO DE PROGRAMAS DE CONTROLO; REDAÇÃO DE PROGRAMAS INFORMÁTICOS PARA PROCESSAMENTO DE DADOS; REDAÇÃO DE SOFTWARE INFORMÁTICO; RESOLUÇÃO DE PROBLEMAS DE SOFTWARE [APOIO TÉCNICO]; SERVIÇO DE MANUTENÇÃO DE SOFTWARE INFORMÁTICO; SERVIÇOS DE ACONSELHAMENTO E INFORMAÇÃO SOBRE SOFTWARE; SERVIÇOS DE ANÁLISE RELACIONADOS COM PROGRAMAS DE COMPUTADORES; SERVIÇOS DE ACESSORIA E DESENVOLVIMENTO RELACIONADOS COM SOFTWARE; SERVIÇOS DE ACESSORIA NO DOMÍNIO DO DESENVOLVIMENTO DE PRODUTOS E DA MELHORIA DA QUALIDADE DE SOFTWARE; SERVIÇOS DE ACESSORIA RELACIONADOS COM A CONCEÇÃO DE SOFTWARE INFORMÁTICO; SERVIÇOS DE ACESSORIA RELACIONADOS COM A UTILIZAÇÃO DE SOFTWARE DE COMPUTADOR; SERVIÇOS DE ACESSORIA RELACIONADOS COM SOFTWARE DE COMPUTADOR USADO PARA IMPRESSÃO; SERVIÇOS DE ACESSORIA RELACIONADOS COM SOFTWARE DE COMPUTADOR USADO PARA GRÁFICOS; SERVIÇOS DE ACESSORIA RELACIONADOS COM SOFTWARE DE COMPUTADOR USADO PARA EDIÇÃO; SERVIÇOS DE ACESSORIA RELACIONADOS COM PROGRAMAÇÃO DE COMPUTADORES; SERVIÇOS DE ACESSORIA RELACIONADOS COM INTERFACES HOMEM-MÁQUINA PARA SOFTWARE INFORMÁTICO; SERVIÇOS DE ACESSORIA TECNOLÓGICA RELACIONADOS COM PROGRAMAS DE COMPUTADOR; SERVIÇOS DE ASSISTÊNCIA E MANUTENÇÃO DE SOFTWARE INFORMÁTICO; SERVIÇOS DE ASSISTÊNCIA TÉCNICA A SOFTWARE; SERVIÇOS DE ATUALIZAÇÃO DE PROGRAMAS DE COMPUTADOR; SERVIÇOS DE CALIBRAÇÃO RELACIONADOS COM SOFTWARE DE COMPUTADOR; SERVIÇOS DE CONCEÇÃO DE PÁGINAS WEB; SERVIÇOS DE CONCEÇÃO DE PROGRAMAS DE COMPUTADOR; SERVIÇOS DE CONCEÇÃO DE SOFTWARE INFORMÁTICO; SERVIÇOS DE CONCEÇÃO DE WEBSITES NA

INTERNET; SERVIÇOS DE CONSULTORIA PROFISSIONAL RELACIONADOS COM SOFTWARE INFORMÁTICO; SERVIÇOS DE CONSULTORIA SOBRE COMPUTADORES E SOFTWARE; SERVIÇOS DE CONSULTORIA RELACIONADOS COM PROGRAMAÇÃO DE COMPUTADORES; SERVIÇOS DE CONSULTORIA TÉCNICA RELACIONADOS COM PROGRAMAÇÃO DE COMPUTADORES; SERVIÇOS DE CONSULTORIA EM MATÉRIA DE PROGRAMAÇÃO INFORMÁTICA; SERVIÇOS DE CONSULTORIA PROFISSIONAL RELACIONADOS COM PROGRAMAÇÃO DE COMPUTADORES; SERVIÇOS DE CRIAÇÃO E DESIGN DE WEBSITES; SERVIÇOS DE DESENVOLVIMENTO DE WEBSITES; SERVIÇOS DE DESENVOLVIMENTO DE BASES DE DADOS; SERVIÇOS DE DESENVOLVIMENTO NA ÁREA DE SOFTWARE E SERVIÇOS DE CONSULTORIA SOBRE OS MESMOS; SERVIÇOS DE DESIGN DE SOFTWARE INFORMÁTICO; SERVIÇOS DE DESIGN DE WEBSITES; SERVIÇOS DE DESIGN PARA PROGRAMAS DE COMPUTADOR; SERVIÇOS DE DESIGN RELATIVOS A SOFTWARE; SERVIÇOS DE EDIÇÃO PARA PROGRAMAS DE COMPUTADOR; SERVIÇOS DE ENGENHARIA DE SOFTWARE PARA PROGRAMAS DE PROCESSAMENTO DE DADOS; SERVIÇOS DE ENGENHARIA PARA APLICAÇÕES EM SISTEMAS INFORMÁTICOS DE MÉDIA E GRANDE DIMENSÃO; SERVIÇOS DE ENGENHARIA RELACIONADOS COM PROGRAMAÇÃO DE COMPUTADORES; SERVIÇOS DE ESTUDOS DE VIABILIDADE RELACIONADOS COM SOFTWARE INFORMÁTICO; SERVIÇOS DE INTEGRAÇÃO DE SISTEMAS INFORMÁTICOS; SERVIÇOS DE MANUTENÇÃO DE SOFTWARE; SERVIÇOS DE MANUTENÇÃO DE PROGRAMAS DE COMPUTADOR; SERVIÇOS DE PERSONALIZAÇÃO DE SOFTWARE; SERVIÇOS DE PROGRAMAÇÃO DE COMPUTADORES PARA ANÁLISE E ELABORAÇÃO DE RELATÓRIOS COMERCIAIS; SERVIÇOS DE PROGRAMAÇÃO DE SOFTWARE; SERVIÇOS DE PROGRAMAÇÃO DE COMPUTADORES; SERVIÇOS DE PROGRAMAÇÃO INFORMÁTICA PARA O ARMAZENAMENTO DE DADOS; SERVIÇOS DE TESTES DE CARREGAMENTO DE WEBSITES; SERVIÇOS DE TESTES DE USABILIDADE DE WEBSITES; SERVIÇOS PARA A CONCEÇÃO DE SOFTWARE PARA PROCESSAMENTO DE DADOS ELETRÔNICOS; SERVIÇOS PARA A REDAÇÃO DE SOFTWARE INFORMÁTICO; SERVIÇOS PARA A REDAÇÃO (ESCRITA) DE PROGRAMAS INFORMÁTICOS; SERVIÇOS PARA ATUALIZAÇÃO DE PROGRAMAS DE COMPUTADOR; TESTES DE SOFTWARE

(591)

(540)

(550)

## E-ACADEMY CHECK-IN

(210) **634509**

MNA

(220) 2019.12.03

(300)

(730) **PT PROGRESSOPLANTAS - VIVEIROS DE PLANTAS, LDA.**

(511) 31 ALIMENTAÇÃO PARA CÃES; ALIMENTOS PARA CÃES; ALIMENTAÇÃO PARA GATOS; ALIMENTOS PARA GATOS; AREIA PARA GATOS; AREIA SANITÁRIA PARA GATOS E PEQUENOS ANIMAIS; ALIMENTAÇÃO PARA PEIXES; ALIMENTOS PARA PEIXES; ALIMENTOS PARA PEIXES DE AQUÁRIO; ALIMENTOS PARA PEIXES-VERMELHOS;

ALIMENTOS PARA PÁSSAROS; ALIMENTOS PARA PÁSSAROS DOMÉSTICOS; BISCOITOS PARA CÃES

(591)

(540)



(550)

(210) 634510

MNA

(220) 2019.12.03

(300)

(730) PT MARIA LEONOR COZINHA RODRIGUES FONSECA

(511) 03 AEROSSÓIS PARA REFRESCAR O HÁLITO; COMPRIMIDOS DE PASTA DENTÍFRICA SÓLIDOS; CONJUNTOS DE HIGIENE ORAL; CREMES PARA BRANQUEAR OS DENTES; DENTIFRÍCIOS E ELIXIRES BOCAIS [NÃO MEDICINAIS]; DENTIFRÍCIOS LÍQUIDOS; DENTÍFRICOS; DENTÍFRICOS MASTIGÁVEIS; DENTÍFRICOS NÃO MEDICINAIS; DENTÍFRICOS SOB A FORMA DE PASTILHAS ELÁSTICAS; ELIXIRES DENTÁRIOS NÃO MEDICINAIS; ELIXIRES PARA A LAVAGEM DA BOCA; ELIXIRES PARA HIGIENE BUCAL, NÃO MEDICINAIS; FAIXAS PARA REFRESCAR O HÁLITO; FITAS PARA BRANQUEAMENTO DOS DENTES; GÉIS BRANQUEADORES PARA USO DENTAL; GEL DENTIFRÍCIO; GELES PARA BRANQUEAMENTO DENTÁRIO; LOÇÕES PARA A LIMPEZA DOS DENTES; PALITOS À BASE DE EXTRATO DE BÉTULA PARA REFRESCAR O HÁLITO; PASTA DE DENTES; PASTA DE DENTES DE ENGOLIR; PASTA DE DENTES EM PÓ; PASTA DENTÍFRICA NÃO MEDICINAL; PASTAS DE DENTES PARA BRANQUEAMENTO; PASTILHAS REVELADORAS PARA USO DENTÁRIO DESTINADOS À INDICAÇÃO DE TÁRTARO DOS DENTES; PÓ DENTIFRÍCIO; PÓS DENTÍFRICOS; PÓS DENTÍFRICOS HUMIDIFICADOS; PREPARAÇÕES COSMÉTICAS PARA A HIGIENE BUCAL E DENTÁRIA; PREPARAÇÕES PARA A LIMPEZA DE PRÓTESES DENTÁRIAS; PREPARAÇÕES PARA A LIMPEZA DE DENTADURAS; PREPARAÇÕES PARA BOCHECHAR, SEM SER PARA USO MÉDICO; PREPARAÇÕES PARA BRANQUEAMENTO DOS DENTES; PREPARAÇÕES PARA O CUIDADO DOS DENTES; PREPARAÇÕES PARA POLIR DENTADURAS; PRODUTOS DE HIGIENE DENTÁRIA PARA ANIMAIS; PRODUTOS DE HIGIENE PESSOAL PARA REFRESCAR O HÁLITO; PRODUTOS DE LIMPEZA PARA OS DENTES; PRODUTOS PARA A LAVAGEM DA BOCA; PRODUTOS PARA A LIMPEZA DOS DENTES; PRODUTOS PARA A LIMPEZA DE PRÓTESES DENTÁRIAS; PRODUTOS PARA A LIMPEZA DE DENTADURAS; PRODUTOS PARA BOCHECHAR, SEM SER PARA USO MÉDICO; PRODUTOS PARA LIMPAR OS DENTES; PRODUTOS PARA LIMPAR OS DENTES MASTIGÁVEIS; PRODUTOS PARA POLIR OS DENTES; PRODUTOS PARA REFRESCAR A BOCA [HÁLITO], NÃO PARA USO MÉDICO; PRODUTOS PARA REFRESCAR O HÁLITO; REFRESCANTES PARA O HÁLITO E HIGIENE PESSOAL; SPRAYS PARA

REFRESCAR O HÁLITO; TIRAS DE BRANQUEAMENTO DENTÁRIO IMPREGNADAS COM PREPARAÇÕES PARA BRANQUEAR OS DENTES[COSMÉTICOS]; TIRAS PARA BRANQUEAMENTO DOS DENTES; TIRAS PARA REFRESCAR O HÁLITO; VAPORIZADORES ORAIS, NÃO PARA USO MÉDICO; VAPORIZADORES ORAIS NÃO MEDICINAIS; VAPORIZADORES PARA A GARGANTA [NÃO MEDICINAIS]; ÁGUA DE ALFAZEMA; ÁGUA DE COLÓNIA; ÁGUA-DE-COLÓNIA COM ÓLEO DE SERPENTE; ÁGUA (PERFUMADA) PARA O CORPO; ÁGUA PERFUMADA; ÁGUAS DE COLÓNIA; ÁGUAS DE TOILETTE; ÁGUAS DE TOILETTE PERFUMADAS; ÁGUAS PERFUMADAS; ALMÍSCAR [NATURAL]; ALMÍSCAR [PERFUMARIA]; ALMÍSCAR SINTÉTICO; ÂMBAR-CINZENTO; ÂMBAR [PERFUME]; AROMAS PARA FRAGRÂNCIAS; AROMAS PARA PERFUMES; BASES PARA PERFUMES DE FLORES; BAUNILHA SINTÉTICA [PERFUMARIA]; COMPOSTOS DE FRAGRÂNCIAS DE HELIOTROPINA; COMPOSTOS DE FRAGRÂNCIAS DE GERANIOL; CREMES DE AROMATERAPIA; CREMES PERFUMADOS; DESODORIZANTES CORPORAIS [PERFUMARIA]; DIFUSORES DE FRAGRÂNCIAS [SUBSTÂNCIAS AROMÁTICAS]; DIFUSORES DE FRAGRÂNCIAS [FRAGRÂNCIAS]; EAU DE TOILETTE; EXTRATOS DE FLORES [PERFUMARIA]; EXTRATOS DE PERFUMES; FRAGRÂNCIAS; FRAGRÂNCIAS PARA USO PESSOAL; GERANIOL PARA FRAGRÂNCIAS; HELIOTROPINA; HORTELÃ-PIMENTA [MENTA] PARA A PERFUMARIA; IONONA [PERFUMARIA]; LENÇOS PERFUMADOS; LOÇÃO PARA DEPOIS DE BARBEAR TIPO BAY RUM; LOÇÕES DE AROMATERAPIA; LOÇÕES E CREMES PERFUMADOS PARA O CORPO; ÓLEO DE HORTELÃ-PIMENTA [PERFUMARIA]; ÓLEO DE LAVANDA PARA USO COSMÉTICO; ÓLEO DE ROSAS PARA USO COSMÉTICO; ÓLEOS NATURAIS PARA PERFUMES; PERFUMARIA; PERFUMARIA DE MADEIRA DE CEDRO; PERFUMARIA NATURAL; PERFUMARIA, ÓLEOS ESSENCIAIS; PERFUME; PERFUMES; PERFUMES DE BAUNILHA; PERFUMES LÍQUIDOS; PERFUMES PARA USO INDUSTRIAL; PERFUMES SÓLIDOS; PREPARAÇÕES DE FRAGRÂNCIAS; PREPARAÇÕES PARA FUMIGAÇÕES [PERFUMES]; PRODUTOS DE PERFUMARIA; PRODUTOS DE PERFUMARIA SINTÉTICOS; SPRAYS CORPORAIS PERFUMADOS; PRODUTOS PARA FUMIGAÇÕES [PERFUMES]; TOALHETES DESCARTÁVEIS IMPREGNADOS COM ÁGUA DE COLÓNIA; VAPORIZADORES CORPORAIS [NÃO MEDICINAIS]; TOILETTE (ÁGUAS DE -); VAPORIZADORES CORPORAIS PERFUMADOS; VAPORIZADORES PERFUMADOS PARA O CORPO; ADESIVOS PARA PESTANAS, CABELOS E UNHAS POSTIÇOS; AUTOCOLANTES PARA APLICAR NO CORPO; BASE DE MAQUILHAGEM LÍQUIDA [MIZU-OSHIROI]; BASES DE MAQUILHAGEM; BASES DE MAQUILHAGEM EM CREME; BASES DE MAQUILHAGEM EM FORMA DE PASTAS; BASES EM CREME; BASES PARA A PELE; BASTÕES CORRETORES; BATONS; BATONS PARA OS LÁBIOS; BELEZA (MÁSCARAS DE -); BLUSH EM CREME; BLUSH FACIAL; BLUSHES; BRILHANTES PARA USO COSMÉTICO; BRILHO LABIAL; BRONZEADORES; BRILHO PARA OS LÁBIOS; COBERTURAS COSMÉTICAS PARA OS LÁBIOS; CORES PARA OS LÁBIOS [COSMÉTICOS]; CORES PARA SOBRANCELHAS EM FORMA DE LÁPIS E PÓS; CORRETIVOS DE MANCHAS E IMPERFEIÇÕES; CORRETOR FACIAL; CORRETORES [COSMÉTICOS]; CORRETORES PARA LINHAS E RUGAS; CORRETORES PARA OS OLHOS; COSMÉTICOS COM COR; COSMÉTICOS DE COR PARA OS OLHOS; COSMÉTICOS DECORATIVOS; COSMÉTICOS PARA AS SOBRANCELHAS; COSMÉTICOS PARA BRONZEAR; COSMÉTICOS PARA OS LÁBIOS;

COSMÉTICOS PARA PESTANAS; COSMÉTICOS PARA SOBRANCELHAS; COSMÉTICOS SOB A FORMA DE ROUGE (BLUSH); COSMÉTICOS SOB A FORMA DE GELES; COSMÉTICOS SOB A FORMA DE SOMBRA PARA OS OLHOS; CREME CAMUFLAGEM; CREMES AUTOBRONZEADORES; CREMES AUTOBRONZEADORES [COSMÉTICOS]; CREMES BRONZEADORES; CREMES COSMÉTICOS; CREMES PARA PELES CLARAS; CREMES PARA BRONZEAR A PELE; CREMES SOLARES; DECALCOMANIA DECORATIVA PARA USO COSMÉTICO; DECALQUES DECORATIVOS PARA USO COSMÉTICO; DELINEADOR LÍQUIDO PARA OS OLHOS; DELINEADORES [COSMÉTICOS] PARA OS OLHOS; DELINEADORES DO CONTORNO DOS OLHOS; DELINEADORES LÍQUIDOS DO CONTORNO DOS OLHOS; DELINEADORES PARA LÁBIOS; DESMAQUILHANTES PARA OS OLHOS; DISCOS DE ALGODÃO IMPREGNADOS DE PRODUTOS DESMAQUILHANTES; ESTOJOS CONTENDO MAQUILHAGEM COMPACTA; ESTOJOS PARA BATONS; GELES DESMAQUILHANTES; GEL PARA AS SOBRANCELHAS; GIZ PARA MAQUILHAGEM; GLITTER PARA O ROSTO; GLITTER PARA ROSTO E CORPO; GLOSS PARA LÁBIOS; GLOSSES PARA OS LÁBIOS; KITS DE MAQUILHAGEM; LÁBIOS (BATOM PARA OS -); LÁPIS COSMÉTICOS PARA AS MAÇAS DO ROSTO; LÁPIS COSMÉTICOS PARA OS OLHOS; LÁPIS DE MAQUILHAGEM; LÁPIS PARA AS PÁLPEBRAS; LÁPIS PARA AS SOBRANCELHAS; LÁPIS PARA LÁBIOS; LÁPIS PARA OS OLHOS; LÁPIS PARA SOBRANCELHAS; LÁPIS PARA USO COSMÉTICO; LEITE PARA REMOVER A MAQUILHAGEM; LEITES BRONZEADORES [COSMÉTICOS]; LEITES DESMAQUILHANTES; LEITES PARA RETIRAR A MAQUILHAGEM; MAQUILHAGEM MULTIFUNCIONAL; LENÇOS DE PAPEL MATIFICANTES PARA APLICAÇÃO DE PÓS FACIAIS; MAQUILHAGEM OLEOSA PARA ATORES; MAQUILHAGEM FACIAL E CORPORAL; MAQUILHAGEM FACIAL; MAQUILHAGEM COMPACTA PARA ESTOJOS; LOÇÕES PARA REMOVER A MAQUILHAGEM; LOÇÕES AUTOBRONZEADORAS [COSMÉTICAS]; MAQUILHAGEM PARA A PELE; MAQUILHAGEM PARA O ROSTO; MAQUILHAGEM PARA DUPLICAÇÃO DAS PÁLPEBRAS; MAQUILHAGEM PARA REPRESENTAÇÕES CÉNICAS; MÁSCARA PARA PESTANAS; MÁSCARA [RÍMEL]; MÁSCARAS; MÁSCARAS DE BELEZA; MÁSCARAS COSMÉTICAS; MIZU-OSHIROI [BASE DE MAQUILHAGEM LÍQUIDA]; MOTIVOS DECORATIVOS PARA USO COSMÉTICO; MOUSSES [COSMÉTICOS]; ÓLEO PARA CUTÍCULA; PALETAS DE CORES DE BRILHO PARA OS LÁBIOS; PALETAS DE CORES PARA OS OLHOS; PASTA COSMÉTICA PARA APLICAÇÃO NO ROSTO PARA NEUTRALIZAR O BRILHO; PINCÉIS PARA BLUSH; PÓ DE ARROZ; PÓ FACIAL BRANCO PARA USO COSMÉTICO; PÓ PARA A MAQUILHAGEM; PÓ PARA AS SOBRANCELHAS; PÓ SÓLIDO PARA CAIXAS DE PÓ-DE-ARROZ [COSMÉTICOS]; PÓ SOLTO PARA O ROSTO; PÓS COMPACTOS [COSMÉTICOS]; PÓS COMPACTOS PARA O ROSTO; PÓS COSMÉTICOS; PÓS COSMÉTICOS PARA O ROSTO; PÓS (NÃO MEDICINAIS) PARA O ROSTO; PÓS PARA MAQUILHAGEM; PREPARAÇÕES PARA BRONZEAMENTO ARTIFICIAL; PREPARAÇÕES DE AUTOBRONZEAMENTO [COSMÉTICAS]; PREPARAÇÕES PARA DESMAQUILHAGEM; PREPARAÇÕES PARA REMOVER A MAQUILHAGEM; PRODUTOS DE MAQUILHAGEM PARA OS OLHOS; PRODUTOS DE MAQUILHAGEM PARA O ROSTO E O CORPO; PRODUTOS DESMAQUILHANTES; PRODUTOS PARA DAR COR ÀS MAÇAS DO ROSTO; PRODUTOS PARA DESMAQUILHAGEM; PRODUTOS PARA REALÇAR O CONTORNO INFERIOR DOS OLHOS; RECARGAS PARA CAIXAS DE PÓ DE

ARROZ [COSMÉTICOS]; REMOVEDORES DE MAQUILHAGEM PARA OS OLHOS; RÍMEL PARA AS SOBRANCELHAS; RÍMEL PARA PESTANAS LONGAS; ROUGE LÍQUIDO; ROUGE PARA LÁBIOS; ROUGES COSMÉTICOS; ROUGES EM CREME; SANGUE FALSO; SOMBRA PARA OS OLHOS; SOMBRAS PARA OS OLHOS; TATUAGENSREMOVÍVEIS PARA FINS COSMÉTICOS; TATUAGENS TEMPORÁRIAS PARA FINS COSMÉTICOS; TINTAS PARA AS SOBRANCELHAS; TINTAS PARA O CORPO (COSMÉTICOS); TINTAS PARA O CORPO DE LÁTEX LÍQUIDO PARA FINS COSMÉTICOS; TINTAS PARA PINTAR O ROSTO; TOALHAS DE MÃOS DE PAPEL HUMEDECIDAS E IMPREGNADAS COM UMA LOÇÃO COSMÉTICA; TOALHETES FACIAIS IMPREGNADOS COM COSMÉTICOS; AGENTES DE LIMPEZA PARA AS MÃOS; CHAMPÔS PARA O CORPO; CREMES DE DUCHE; ESFOLIANTE PARA AS MÃOS; ESPONJAS IMPREGNADAS DE SABÃO; FOLHAS DE SABONETE PARA USO PESSOAL; GÉIS DE BANHO E DE DUCHE, NÃO PARA USO MÉDICO; GÉIS PARA USO COSMÉTICO; GEL DE DUCHE; GELES PARA O DUCHE; PREPARAÇÕES PARA LAVAGEM VAGINAL PARA USO HIGIÊNICO OU DESODORIZANTE PESSOAL; PRODUTOS DE LIMPEZA DA ACNE, COSMÉTICOS; PRODUTOS DE LIMPEZA PARA FINS DE HIGIENE ÍNTIMA PESSOAL, NÃO MEDICADOS; PRODUTOS DE SABÃO; PRODUTOS PARA A LIMPEZA DAS MÃOS; PRODUTOS PARA LIMPAS AS MÃOS; RECARGAS DE DISPENSADORES DE GEL DE DUCHE; RECARGAS PARA DISTRIBUIDORES DE SABONETE PARA AS MÃOS; SABÃO; SABÃO DE ALOÉ; SABÃO DE AMÊNDOAS; SABÃO DE BELEZA; SABÃO EM CREME PARA USO NA LAVAGEM; SABÃO EM GEL; SABÃO INDUSTRIAL; SABÃO PARA UTILIZAÇÃO SEM ÁGUA; SABÕES; SABÕES ANTITRANSPIRANTES; SABÕES CARBÓLICOS; SABÕES CONTRA A TRANSPIRAÇÃO DOS PÉS; SABÕES DE TOILETTE; SABÕES EM CREME; SABÕES FACIAIS; SABÕES FEITOS À MÃO; SABÕES GRANULADOS; SABÕES LÍQUIDOS; SABÕES PARA A PELE; SABÕES PARA AS MÃOS; SABÕES PARA USO PESSOAL; SABÕES PERFUMADOS; SABONETE CREMOSO PARA O CORPO; SABONETE LÍQUIDO PARA BANHOS DE PÉS; SABONETE LÍQUIDO; SABONETE LÍQUIDO PARA BANHO; SABONETE LÍQUIDO PARA MÃOS E ROSTO; SABONETES; SABONETES COSMÉTICOS; SABONETES DE DUCHE; SABONETES EM FORMA DE GEL; SABONETES DE TOILETTE NÃO MEDICINAIS; SABONETES LÍQUIDOS; SABONETES LOOFAH; SABONETES NÃO MEDICINAIS; SABONETES PARA LAVAR O CORPO; SABONETES PARA OS CUIDADOS DO CORPO; SABONETES PERFUMADOS; SOLUÇÕES DE SABÃO; BANHO DE ESPUMA PARA BEBÉ; BANHOS CORPORAIS NÃO MEDICINAIS; BANHOS DE ESPUMA; CONCENTRADOS PARA O BANHO NÃO MEDICAMENTOSOS; CREMES DE BANHO NÃO MEDICINAIS; CRISTAIS DE BANHO NÃO MEDICINAIS; ERVAS PARA O BANHO; ESPUMA DE DUCHE E BANHO; ESPUMA PARA BANHO; ESPUMAS DE BANHO; ESPUMAS DE BANHO NÃO MEDICINAIS; ESPUMAS DE BANHO PARA BEBÉ; FLOCOS PARA O BANHO; GEL DE BANHO; GELES DE BANHO (NÃO MEDICINAIS); GELES DE ESPUMA PARA BANHO; LEITES DE BANHO; LÍQUIDOS ESPUMANTES PARA BANHO; LOÇÕES PARA O BANHO (NÃO MEDICINAIS); ÓLEOS AROMÁTICOS PARA O BANHO; ÓLEOS DE BANHO NÃO MEDICINAIS; ÓLEOS DE BANHO PARA USO COSMÉTICO; ÓLEOS PARA O BANHO; PÉROLAS DE BANHO; PÉROLAS DE BANHO (NÃO MEDICINAIS); PÓS NÃO MEDICINAIS PARA O BANHO; PREPARAÇÕES COSMÉTICAS PARA O BANHO; PREPARAÇÕES NÃO MEDICINAIS PARA O BANHO;

PREPARAÇÕES PARA O BANHO NÃO MEDICINAIS; PREPARAÇÕES PARA O BANHO, NÃO SENDO PARA FINS MEDICINAIS; PRODUTOS EFERVESCENTES PARA O BANHO; PRODUTOS PARA BANHOS DE ESPUMA; PRODUTOS PARA BANHOS DE IMERSÃO PARA USO COSMÉTICO; SABONETES PARA O BANHO; SAIS DE BANHO PERFUMADOS; SAIS DE BANHO NÃO MEDICINAIS; SAIS PARA O BANHO, SEM SER PARA USO MEDICINAL; AEROSSÓIS DESODORIZANTES PARA SENHORA; ANTITRANSPIRANTES; ANTITRANSPIRANTES NÃO MEDICINAIS; ANTITRANSPIRANTES SOB A FORMA DE VAPORIZADORES; ANTITRANSPIRANTES PARA USO PESSOAL; DESODORIZANTES; DESODORIZANTES ANTITRANSPIRANTES; DESODORIZANTES PARA OS CUIDADOS CORPORAIS; DESODORIZANTES PARA OS PÉS; DESODORIZANTES PARA PESSOAS OU ANIMAIS [PRODUTOS DE PERFUMARIA]; DESODORIZANTES PARA USO HUMANO; DESODORIZANTES PARA USO PESSOAL [PERFUMARIA]; DESODORIZANTES PARA USO PESSOAL; DESODORIZANTES [PERFUMARIA]; DESODORIZANTES ROLL-ON [ARTIGOS DE TOILETTE]; DESODORIZANTES SOB A FORMA DE STICKS PARA USO PESSOAL; PÓS [NÃO MEDICINAIS] PARA OS PÉS; PREPARAÇÕES ANTITRANSPIRANTES; PREPARAÇÕES ANTITRANSPIRANTES PARA HIGIENE PESSOAL; PRODUTOS ANTITRANSPIRANTES PARA A TOILETTE; SABÕES DESODORIZANTES; SPRAY DESODORIZANTE PARA OS PÉS; SPRAYS PARA O CORPO; ADESIVOS COSMÉTICOS COM PROTEÇÃO SOLAR PARA APLICAR NA PELE; ADESIVOS PARA AFIXAR PESTANAS POSTIÇAS; ADESIVOS PARA FIXARSOBRANCELHAS POSTIÇAS; ADESIVOS PARA FIXAR UNHAS POSTIÇAS; ADESIVOS PARA FIXAR UNHAS ARTIFICIAIS; ADSTRINGENTES PARA USO COSMÉTICO; ADSTRINGENTES PARA USO EM COSMÉTICA; AEROSSÓIS PARA REFRESCAR E LIMPAR A PELE; ARGILAS PARA O ROSTO; AUTOCOLANTES PARA ARTE DE UNHAS; BÁLSAMO DE LIMPEZA; BÁLSAMO LABIAL NÃO MEDICINAL; BÁLSAMO PARA A DERMATITE DA FRALDA PARA BEBÉS; BÁLSAMO PARA OS LÁBIOS; BÁLSAMOS (COSMÉTICOS) PARA A PELE; BÁLSAMOS (CREMES) ANTI-IMPERFEIÇÕES; BÁLSAMOS LABIAIS; BÁLSAMOS LABIAIS NÃO MEDICINAIS; BÁLSAMOS NÃO MEDICINAIS PARA OS PÉS; BÁLSAMOS PARA A PELE [NÃO MEDICINAIS]; BÁLSAMOS PARA OS LÁBIOS [NÃO MEDICINAIS]; BÁLSAMOS SEM SER PARA FINS MEDICINAIS; BÁLSAMOS, SEM SER PARA FINS MEDICINAIS; BASES PARA APLICAR NAS UNHAS ANTES DO VERNIZ; BATONS DE PROTEÇÃO SOLAR [COSMÉTICOS]; BASES PARA AS UNHAS [COSMÉTICOS]; BRANCO DE GIZ; BRANQUEADORES DE UNHAS; BRILHANTINA PARA UNHAS; BRILHO PARA AS UNHAS; CANETAS DE VERNIZ DE UNHAS; CANETAS REMOVEDORAS DE VERNIZ DE UNHAS; CERA DE MICRODERMOABRASÃO; COBERTURAS PARA LÁBIOS (NÃO MEDICAMENTOSAS); COLA PARA FORTALECER AS UNHAS; COMPOSTOS PARA ACLARAR A PELE [COSMÉTICOS]; COMPOSTOS PARA OS CUIDADOS DA PELE APÓS EXPOSIÇÃO AOS RAIOS SOLARES; COMPRESSAS PARA OS OLHOS PARA USO COSMÉTICO; CONCENTRADOS DE HIDRATANTES [COSMÉTICOS]; CONDICIONADORES DE UNHAS; COSMÉTICOS DESTINADOS AO TRATAMENTO DA PELE ENRUGADA; COSMÉTICOS PARA AS UNHAS; COSMÉTICOS PARA MELHORAR A QUALIDADE DA PELE; COSMÉTICOS PARA O TRATAMENTO DA PELE SECA; COSMÉTICOS PARA OS CUIDADOS DA PELE; COSMÉTICOS SOB A FORMA DE LEITES; COSMÉTICOS SOB A FORMA DE LOÇÕES; CREME DE LIMPEZA DE PELE; CREME DE NOITE; CREME

DE ÓLEO DE CAVALO PARA OS CUIDADOS DA PELE; CREME NÃO MEDICINAL CONTRA OS ERITEMAS DA FRALDA; CREME PARA APLICAR AO MUDAR AS FRALDAS [NÃO MEDICINAL]; CREME PARA AS MÃOS; CREME PARA BRANQUEAR A PELE; CREME PARA LÁBIOS; CREME PARA OS OLHOS; CREMES AMACIADORES DE PELE PARA USO COSMÉTICO; CREMES ANTIENVELHECIMENTO; CREMES ANTIRRUGAS; CREMESANTISSARDAS; CREMES COSMÉTICOS NUTRITIVOS; CREMES COSMÉTICOS PARA AS MÃOS; CREMES COSMÉTICOS PARA PELE SECA; CREMES COSMÉTICOS PARA REAFIRMAR O CONTOURNO DOS OLHOS; CREMES DE CUIDADO DA PELE, SEM SER PARA USO MEDICINAL; CREMES DE DIA; CREMES DE LIMPEZA; CREMES DE LIMPEZA NÃO MEDICINAIS; CREMES DE NOITE [COSMÉTICOS]; CREMES DE PROTEÇÃO; CREMES DE PROTEÇÃO SOLAR; CREMES DE PROTEÇÃO SOLAR [COSMÉTICOS]; CREMES DE RETINOL PARA USO COSMÉTICO; CREMES DERMATOLÓGICOS [SEM SER MEDICINAIS]; CREMES DESMAQUILHANTES; CREMES E LOÇÕES PARA BRONZEAR; CREMES ESFOLIANTES; CREMES FACIAIS; CREMES FACIAIS [COSMÉTICOS]; CREMES FACIAIS (NÃO MEDICINAIS); CREMES FACIAIS PARA USO COSMÉTICO; CREMES HIDRATANTES; CREMES HIDRATANTES PARA A PELE [COSMÉTICOS]; CREMES HIDRATANTES PARA DEPOIS DE BARBEAR; CREMES HIDRATANTES PARA USO COSMÉTICO; CREMES, LOÇÕES E GÉIS HIDRATANTES; CREMES NÃO MEDICINAIS; CREMES NÃO MEDICINAIS PARA OS PÉS; CREMES NÃO MEDICINAIS PARA OS OLHOS; CREMES NÃO MEDICINAIS PARA O CORPO; CREMES NÃO MEDICINAIS PARA A PELE; CREMES NÃO MEDICINAIS PARA O TRATAMENTO DO COURO CABELUDO; CREMES NUTRITIVOS, NÃO MEDICAMENTOSOS; CREMES PARA A LIMPEZA DA PELE [NÃO MEDICINAIS]; CREMES PARA A PELE; CREMES PARA AS MÃOS; CREMES PARA AS UNHAS; CREMES PARA BEBÉS [NÃO MEDICINAIS]; CREMES PARA BRANQUEAR A PELE; CREMES PARA CLAREAR A PELE; CREMES PARA DEPOIS DA EXPOSIÇÃO SOLAR; CREMES PARA DEPOIS DE BARBEAR; CREMES PARA O CORPO; CREMES PARA O CORPO [COSMÉTICOS]; CREMES PARA O ROSTO; CREMES PARA O ROSTO E PARA O CORPO; CREMES PARA OS CUIDADOS DA PELE [COSMÉTICOS]; CREMES PARA PELES CLARAS [PARA USO COSMÉTICO]; CREMES PARA REDUÇÃO DA CELULITE; CREMES PARA REDUZIR AS MANCHAS ASSOCIADAS AO ENVELHECIMENTO; CREMES PARA REFIRMAR A PELE; CREMES PERFUMADOS PARA O CORPO; CREMES TONIFICANTES [COSMÉTICOS]; DECALQUES PARA AS UNHAS; EMOLIENTES; EMOLIENTES PARA A PELE; EMOLIENTES PARA A PELE [NÃO MEDICINAIS]; EMULSÃO HIDRATANTE PARA A PELE, SEM SER PARA USO MÉDICO; EMULSÕES CORPORAIS; EMULSÕES COSMÉTICAS PARA O CORPO; EMULSÕES PARA AMACIAR A PELE; EMULSÕES HIDRATANTES PARA A PELE PARA USO COSMÉTICO; EMULSÕES PARA O ROSTO [PARA USO COSMÉTICO]; ENDURECEDORES DE UNHAS; ENDURECEDORES DE UNHAS [COSMÉTICOS]; ENDURECEDORES PARA UNHAS; ESFOLIANTE PARA O CORPO; ESFOLIANTES; ESFOLIANTES COSMÉTICOS PARA O CORPO; ESFOLIANTES FACIAIS; ESFOLIANTES FACIAIS [COSMÉTICOS]; ESFOLIANTES FACIAIS (NÃO MEDICINAIS); ESFOLIANTES PARA A LIMPEZA DA PELE; ESFOLIANTES PARA O ROSTO; ESPUMAS COSMÉTICAS COM PROTETORES SOLARES; ESPUMAS DE LIMPEZA; ESPUMAS PARA LIMPAR; ESPUMAS PARA O CORPO; ESSÊNCIAS PARA OS CUIDADOS DA PELE; EXFOLIANTES PARA OS CUIDADOS DA PELE; FARELO DE ARROZ

PARA ESFOLIAR A PELE (ARAI-NUKA); FITAS DE PÁLPEBRA DUPLA; FIXADORES PARA APLICAR DEPOIS DO VERNIZ NAS UNHAS; GÉIS PARA AS UNHAS; GELEIA DE PETRÓLEO PARA USO COSMÉTICO; GELEIA DE PETRÓLEO [VASELINA] PARA USO COSMÉTICO; GELES COSMÉTICOS PARA OS OLHOS; GELES DE BRONZEAMENTO (COSMÉTICOS); GELES DE LIMPEZA; GELES FACIAIS; GELES HIDRATANTES [COSMÉTICOS]; GELES PARA BRONZEAR; GELES PARA DEPOIS DA EXPOSIÇÃO AO SOL [COSMÉTICOS]; GELES PARA OS OLHOS; GELES RETARDADORES DO ENVELHECIMENTO; GRÂNULOS PARA LIMPEZA DO ROSTO; HIDRATANTE PARA A PELE; HIDRATANTES; HIDRATANTES ANTIENVELHECIMENTO; HIDRATANTES ANTIENVELHECIMENTO PARA USO COSMÉTICO; HIDRATANTES CORPORAIS; HIDRATANTES COSMÉTICOS; HIDRATANTES FACIAIS [COSMÉTICOS]; HIDRATANTES NÃO MEDICINAIS; HIDRATANTES PARA A PELE; HIDRATANTES PARA DEPOIS DA EXPOSIÇÃO AO SOL; LEITE DE AMÊNDOAS PARA USO COSMÉTICO; LEITE DE BRONZEAMENTO; LEITE DE LIMPEZA PARA USO EM TOILETTE; LEITE DE TOILETTE PARA LIMPEZA; LEITE HIDRATANTE; LEITES CORPORAIS; LEITES CORPORAIS PARA BEBÉ; LEITES [COSMÉTICOS]; LEITES DE LIMPEZA FACIAL; LEITES DE LIMPEZA PARA OS CUIDADOS DA PELE; LEITES DE TOILETTE; LEITES PARA AS MÃOS; LEITES PARA DEPOIS DE BARBEAR; LIXAS DE CARTÃO PARA UTILIZAÇÃO NAS UNHAS; LOÇÃO BRILHANTE PARA O CORPO; LOÇÃO PARA LIMPAR A PELE; LOÇÃO RETARDADORA DO ENVELHECIMENTO; LOÇÕES CORPORAIS; LOÇÕES DE BANHO; LOÇÕES DE DIA; LOÇÕES DE LIMPEZA; LOÇÕES DE PROTEÇÃO SOLAR; LOÇÕES DE PROTEÇÃO SOLAR [PARA USO COSMÉTICO]; LOÇÕES ESTIMULANTES NÃO MEDICINAIS PARA A PELE; LOÇÕES FACIAIS; LOÇÕES FACIAIS [COSMÉTICOS]; LOÇÕES HIDRATANTES PARA A PELE [COSMÉTICOS]; LOÇÕES HIDRATANTES PARA O CORPO [COSMÉTICAS]; LOÇÕES LEITOSAS PARA OS CUIDADOS DA PELE; LOÇÕES NÃO MEDICINAIS; LOÇÕES NÃO MEDICINAIS PARA A PELE; LOÇÕES NÃO MEDICINAIS PARA ACLARAR A PELE; LOÇÕES NÃO MEDICINAIS PARA AS MÃOS; LOÇÕES NÃO MEDICINAIS PARA OS PÉS; LOÇÕES PARA A PELE; LOÇÕES PARA AS MÃOS; LOÇÕES PARA AS RUGAS DOS OLHOS; LOÇÕES PARA BARBEAR; LOÇÕES PARA BEBÉ; LOÇÕES PARA BEBÉS; LOÇÕES PARA BRONZEAR; LOÇÕES PARA BRONZEAR [COSMÉTICOS]; LOÇÕES PARA DEPOIS DA EXPOSIÇÃO AO SOL; LOÇÕES PARA FORTALECER AS UNHAS; LOÇÕES PARA O CORPO PERFUMADAS; LOÇÕES PARA OS CUIDADOS DA PELE [COSMÉTICAS]; LOÇÕES PARA OS CUIDADOS DO ROSTO E DO CORPO; LOÇÕES PARA OS OLHOS; LOÇÕES PARA REDUZIR A CELULITE; LOÇÕES PARA USO COSMÉTICO; LOÇÕES TONIFICANTES PARA O ROSTO, O CORPO E AS MÃOS; MANTEIGA CORPORAL; MANTEIGA DE CACAU PARA USO COSMÉTICO; MANTEIGAS CORPORAIS; MANTEIGAS PARA AS MÃOS E O CORPO; MÁSCARA DE ARGILA PARA A PELE; MÁSCARAS CORPORAIS; MÁSCARAS CORPORAIS EM LOÇÃO [PARA USO COSMÉTICO]; MÁSCARAS CORPORAIS EM PÓ [PARA USO COSMÉTICO]; MÁSCARAS COSMÉTICAS DE LAMA; MÁSCARAS DE BELEZA PARA O ROSTO; MÁSCARAS DE GEL PARA OS OLHOS; MÁSCARAS DE LIMPEZA; MÁSCARAS EM CREME PARA O CORPO; MÁSCARAS FACIAIS; MÁSCARAS FACIAIS PARA USO EM HIGIENE PESSOAL; MÁSCARAS HIDRATANTES; MÁSCARAS HIDRATANTES PARA A PELE; MÁSCARAS PARA A PELE [COSMÉTICOS]; MÁSCARAS PARA FECHAR POROS UTILIZADAS COMO COSMÉTICOS; MÁSCARAS PARA OS CUIDADOS DA PELE DOS PÉS;

MÁSCARAS PARA OS CUIDADOS DA PELE DAS MÃOS; MATERIAL PARA RECOBRIR AS UNHAS; MOUSSE DE CUIDADOS DA PELE; ÓLEO DE ALECRIM PARA USO COSMÉTICO; ÓLEO DE EUCALIPTO PARA USO COSMÉTICO; ÓLEO DE CITRONELA PARA USO COSMÉTICO; ÓLEO PARA BEBÉ; ÓLEO PARA O CORPO; ÓLEOS BRONZEADORES; ÓLEOS BRONZEADORES [COSMÉTICOS]; ÓLEOS BRONZEADORES PARA FINSCOSMÉTICOS; ÓLEOS COSMÉTICOS PARA A PELE; ÓLEOS DE PROTEÇÃO SOLAR [COSMÉTICOS]; ÓLEOS ESSENCIAIS PARA USO EM AMBIENTADORES; ÓLEOS ESSENCIAIS PARA USO COSMÉTICO; ÓLEOS ESSENCIAIS PARA OS CUIDADOS DA PELE; ÓLEOS NÃO MEDICINAIS PARA AS MÃOS; ÓLEOS PARA BEBÉ; ÓLEOS PARA BRONZEAR; ÓLEOS PARA BRONZEAR [COSMÉTICOS]; ÓLEOS PARA DEPOIS DA EXPOSIÇÃO SOLAR [COSMÉTICOS]; ÓLEOS PARA HIDRATAR A PELE DEPOIS DA EXPOSIÇÃO SOLAR; ÓLEOS PARA O CORPO; ÓLEOS PARA O CORPO [COSMÉTICOS]; ÓLEOS PARA OS CUIDADOS DA PELE [COSMÉTICOS]; ÓLEOS PARA USO COSMÉTICO; ÓLEOS PERFUMADOS PARA OS CUIDADOS DA PELE; PAPEL ABRASIVO PARA USO NAS UNHAS; PAPEL DE LIMAR ABRASIVO PARA USO NAS UNHAS; PEDRAS DE ALÚMEN [ANTISSÉTICOS]; PEDRAS PARA A BARBA [ANTISSÉTICAS]; PESTANAS; PESTANAS POSTIÇAS; PÓ-DE-ARROZ EM PAPEL; PÓ DE TALCO PARA A TOILETTE; PÓ DE TALCO PARA BEBÉS [NÃO MEDICAMENTOSO]; PÓ DE TALCO PARA O CORPO; PÓ DE TALCO [PARA USO COSMÉTICO]; PÓ DE TALCO PERFUMADO; PÓ NÃO MEDICINAL PARA O CORPO; PÓ PARA BEBÉS; PÓ PARA O CORPO; POMADAS [NÃO MEDICINAIS]; POMADAS PARA OS LÁBIOS; PONTAS DE UNHAS; PONTAS DE UNHAS [COSMÉTICOS]; PÓS DE TOILETTE; PÓS PARA MOLDAR AS PONTAS DE UNHAS ESCULPIDAS; PÓS PARA O BANHO; PÓS PARA POLIR AS UNHAS; PÓS PERFUMADOS [PARA USO COSMÉTICO]; POSTIÇAS (PESTANAS -); POSTIÇAS (UNHAS -); PREPARAÇÕES ANTIENVELHECIMENTO PARA OS CUIDADOS DA PELE; PREPARAÇÕES COSMÉTICAS PARA OS CUIDADOS FACIAIS; PREPARAÇÕES COSMÉTICAS PARA A RENOVAÇÃO DA PELE; PREPARAÇÕES COSMÉTICAS PARA O CUIDADO DAS UNHAS; PREPARAÇÕES COSMÉTICAS PARA A PELE SECA DURANTE A GRAVIDEZ; PREPARAÇÕES COSMÉTICAS PARA USO TÓPICO FACIAL PARA MINIMIZAR RUGAS; PREPARAÇÕES COSMÉTICAS PARA O CUIDADO DA PELE; PREPARAÇÕES COSMÉTICAS PARA A SECAGEM DAS UNHAS; PREPARAÇÕES DE PROTEÇÃO SOLAR; PREPARAÇÕES HIDRATANTES [COSMÉTICOS]; PREPARAÇÕES NÃO MEDICINAIS PARA CUIDADOS COM OS PÉS; PREPARAÇÕES PARA A LAVAGEM DOS OLHOS, NÃO SENDO PARA FINS MEDICINAIS; PREPARAÇÕES PARA A REMOÇÃO DE UNHAS DE GEL; PREPARAÇÕES PARA AMACIAR A PELE; PREPARAÇÕES PARABRONZEAR [COSMÉTICOS]; PREPARAÇÕES PARA CUIDAR DAS UNHAS; PREPARAÇÕES PARA O CUIDADO DAS UNHAS; PREPARAÇÕES PARA OS CUIDADOS DOS LÁBIOS, NÃO MEDICINAIS; PREPARAÇÕES PARA PROTEÇÃO SOLAR [COSMÉTICOS]; PREPARAÇÕES PARA REMOÇÃO DE VERNIZ DE UNHAS; PREPARAÇÕES PARA REPARAÇÃO DAS UNHAS; PRODUTOS COSMÉTICOS PARA BRANQUEAR A PELE; PRODUTOS COSMÉTICOS PARA OS CUIDADOS DA PELE; PRODUTOS COSMÉTICOS PARA PROTEGER A PELE DAS QUEIMADURAS SOLARES; PRODUTOS COSMÉTICOS PARA BRONZEAR; PRODUTOS COSMÉTICOS PARA DUCHE; PRODUTOS COSMÉTICOS REFIRMANTES; PRODUTOS COSMÉTICOS SOB A FORMA DE AEROSSÓIS PARA OS CUIDADOS DA PELE;

PRODUTOS DE LIMPEZA DA PELE [NÃO MEDICINAIS]; PRODUTOS DE LIMPEZA PARA O ROSTO [COSMÉTICOS]; PRODUTOS DE LIMPEZA PARA O ROSTO; PRODUTOS DE LIMPEZA PARA OS OLHOS; PRODUTOS DE LIMPEZA SOB A FORMA DE CREME, SEM SER MEDICAMENTOSO; PRODUTOS ESFOLIANTES PARA FINS COSMÉTICOS; PRODUTOS ESFOLIANTES PARA O CORPO; PRODUTOS NÃO MEDICINAIS PARA OS CUIDADOS DA PELE; PRODUTOS NÃO MEDICINAIS PARA OS CUIDADOS DO ROSTO; PRODUTOS PARA ACLARAR A PELE; PRODUTOS PARA AMACIAR A PELE; PRODUTOS PARA BRANQUEAR A PELE; PRODUTOS PARA DEPOIS DA EXPOSIÇÃO AO SOL PARA USO COSMÉTICO; PRODUTOS PARA LAVAR O ROSTO [COSMÉTICOS]; PRODUTOS PARA LAVAR O ROSTO; PRODUTOS PARA LIMPAR A PELE [COSMÉTICOS]; PRODUTOS PARA LIMPAR A PELE; PRODUTOS PARA MELHORAR A TEXTURA DA PELE; PRODUTOS PARA O CUIDADO DA PELE COM O FIM DE ELIMINAR RUGAS; PRODUTOS PARA O CUIDADO DAS UNHAS; PRODUTOS PARA OS CUIDADOS DOS OLHOS, NÃO MEDICINAIS; PRODUTOS PARA PROTEÇÃO SOLAR [COSMÉTICOS]; PRODUTOS PARA PROTEÇÃO SOLAR PARA USO COSMÉTICO; PRODUTOS PARA REFORÇO DAS UNHAS; PRODUTOS PARA REFRESCAR A PELE; PRODUTOS PARA REMOVER O VERNIZ DAS UNHAS [COSMÉTICOS]; PRODUTOS PARA REMOVER O VERNIZ DAS UNHAS; PRODUTOS PARA RETIRAR O VERNIZ DAS UNHAS; PROTETOR SOLAR; PROTETORES NÃO MEDICINAIS PARA LÁBIOS; PROTETORES PARA LÁBIOS [COSMÉTICOS]; PROTETORES SOLARES; PROTETORES SOLARES À PROVA DE ÁGUA; PROTETORES SOLARES EM STICK; PROTETORES SOLARES [COSMÉTICOS]; PROTETORES SOLARES PARA OS LÁBIOS [COSMÉTICOS]; RECARGAS PARA DISPENSADORES DE PRODUTOS DE LIMPEZA PESSOAL; PULVERIZADORES TONIFICANTES; RECARGAS PARA DISPENSADORES DE CREME PARA A PELE; REDES DE ARAME; REDES EM ARAME; REVESTIMENTO DE BASE PARA UNHAS [COSMÉTICOS]; REVESTIMENTOS PARA ESCULPIR AS UNHAS; SAIS DE BANHO; SAIS DE DUCHE NÃO PARA USO MEDICINAL; SÉRUM CONTRA O ENVELHECIMENTO; SÉRUM FACIAL PARA USO COSMÉTICO; SOBRANCELHAS POSTIÇAS; SOBRANCELHAS POSTIÇAS AUTOCOLANTES; SOROS NÃO MEDICINAIS PARA A PELE; SPRAYS DE APLICAÇÃO TÓPICA NA PELE PARA FINS COSMÉTICOS; SUBSTÂNCIAS PARA REMOVER O VERNIZ DAS UNHAS; TALCO [PRODUTOS DE TOILETTE]; TINTAS PARA PESTANAS; TOALHETES IMPREGNADOS COM UM PRODUTO DE LIMPEZA DA PELE; TOALHITAS PARA BEBÉ; TÓNICOS [COSMÉTICOS]; TÓNICOS DE BELEZA PARA APLICAR NO CORPO; TÓNICOS DE BELEZA PARA APLICAR NO ROSTO; TÓNICOS FACIAIS [COSMÉTICOS]; TÓNICOS FACIAIS NÃO MEDICAMENTOSOS; TÓNICOS PARA A PELE; TÓNICOS PARA USO COSMÉTICO; UNHAS ARTIFICIAIS; UNHAS ARTIFICIAIS EM METAIS PRECIOSOS; UNHAS DOS PÉS POSTIÇAS; UNHAS POSTIÇAS; UNHAS POSTIÇAS PARA USO COSMÉTICO; VAPORIZADORES DE ÓLEO PARA O CORPO; VAPORIZADORES DE PROTEÇÃO SOLAR COM FPS; VERNIZES DE UNHAS PARA USO COSMÉTICO; VERNIZES PARA AS UNHAS; ACLARADORES DE CABELO; AMACIADORES DE CABELO PARA BEBÉS; AEROSSÓIS PARA OS CABELOS; AMACIADORES HIDRATANTES PARA O CABELO; AMACIADORES PARA O CABELO; AMACIADORES PARA O CABELO PARA BEBÉS; AMACIADORES PARA O TRATAMENTO DOS CABELOS; AMACIADORES SOB A FORMA DE VAPORIZADOR PARA O COURO CABELUDO; AMACIADORES SÓLIDOS PARA OS CABELOS;

BÁLSAMO AMACIADOR; BÁLSAMO PARA CABELO; BÁLSAMOS CAPILARES; BRILHANTINA; BRILHANTINAS PARA O CABELO; BRILHO PARA O CABELO; CAPILARES (LOÇÕES -); CERA PARA BIGODES; CERA PARA O CABELO; CERAS PARA DAR FORMA AO CABELO; CHAMPÔ; CHAMPÔ EM ESPUMA PARA BEBÉ; CHAMPÔ PARA BEBÉ; CHAMPÔ PARA O CABELO; CHAMPÔS; CHAMPÔS E AMACIADORES; CHAMPÔS EM BARRAS; CHAMPÔS EMOLIENTES; CHAMPÔS NÃO MEDICINAIS; CHAMPÔS NÃO MEDICINAIS PARALAVAGEM DE CABELOS; CHAMPÔS PARA A CASPA; CHAMPÔS PARA A CASPA, NÃO PARA USO MÉDICO; CHAMPÔS PARA CABELO HUMANO; CHAMPÔS PARA USO PESSOAL; CHAMPÔS SECOS; COLORAÇÕES PARA O CABELO; CONDICIONADORES PARA USAR NO CABELO; CONDICIONADORES PARA O CABELO; COSMÉTICOS PARA O USO NOS CABELOS; COSMÉTICOS PARA OS CABELOS; CREMES CONDICIONADORES; CREMES DE PROTEÇÃO PARA OS CABELOS; CREMES PARA FIXAÇÃO DOS CABELOS; CREMES PARA O CABELO; CREMES PARA O CUIDADO DO CABELO; CREMES PARA OS CABELOS; DESCOLORANTES PARA OS CABELOS; DESCOLORANTES PARA USAR NO CABELO; DESCOLORANTES PARA USO EM COSMÉTICA; EMOLIENTES PARA O CABELO; ESPUMA PARA OS CABELOS; ESPUMA PARA PENTEAR; ESPUMAS PARA OS CABELOS; FIXADORES DE CABELO; GELES DE PROTEÇÃO PARA O CABELO; GELES PARA FIXAÇÃO DO CABELO; GELES PARA O CABELO; GELES PARA PENTEAR O CABELO; GELES PARA USAR NOS CABELOS; GIZES DE CABELO; HIDRATANTES PARA O CABELO; KIT PARA ONDULAÇÃO PERMANENTE NO CABELO; LACA PARA O CABELO; LACAS PARA OS CABELOS; LACAS PARA PENTEAR OS CABELOS; LÍQUIDOS PARA OS CABELOS; LOÇÕES CAPILARES; LOÇÕES CAPILARES NÃO MEDICINAIS; LOÇÕES COSMÉTICAS PARA OS CABELOS; LOÇÕES DE FIXAÇÃO PARA OS CABELOS; LOÇÕES DE TRATAMENTO PARA FORTALECER O CABELO; LOÇÕES FIXADORAS PARA CABELOS ONDULADOS; LOÇÕES PARA A BARBA; LOÇÕES PARA O CUIDADO DO CABELO; LOÇÕES PARA O CUIDADO DO CABELO [PARA USO COSMÉTICO]; LOÇÕES PARA ONDULAR OS CABELOS; LOÇÕES PARA ONDULAR PERMANENTES; LOÇÕES PARA OS CABELOS; LOÇÕES PARA PENTEAR; LOÇÕES PARA PENTEAR OS CABELOS; LOÇÕES PARA PINTAR OS CABELOS; LOÇÕES PARA PROTEÇÃO CAPILAR; MÁSCARA PARA O CABELO; MÁSCARAS PARA O CABELO; MÁSCARAS PARA O CUIDADO DO CABELO; MÁSCARAS PARA OS CABELOS; MOUSSES DE PROTEÇÃO PARA O CABELO; MOUSSES PARA AJUDAR A MOLDAR O PENTEADO; MOUSSES [PRODUTOS DE TOILETTE] PARA UTILIZAÇÃO EM PENTEADOS; NEUTRALIZANTES PARA OS CABELOS; NEUTRALIZANTES PARA PERMANENTES; ÓLEO CAPILAR; ÓLEO PARA AMACIAR O CABELO; ÓLEO PARA FIXAR CABELO; ÓLEO PARA O CABELO; ÓLEOS DE BANHO PARA O CUIDADO DO CABELO; ÓLEOS JAPONÊSES PARA FIXAR CABELO (BINTSUKU-ABURA); ÓLEOS PARA PENTEAR; PASTA PARA ESTILIZAR OS CABELOS; PERÓXIDO DE HIDROGÊNIO PARA OS CABELOS; PERÓXIDO DE HIDROGÊNIO PARA USO COSMÉTICO; PÓ PARA LAVAR O CABELO; PÓ PARA OS CABELOS; POMADAS EM STIQUE; POMADAS PARA USO COSMÉTICO; PREPARAÇÕES AMACIADORAS PARA O CABELO; PREPARAÇÕES COSMÉTICAS PARA PENTEAR OS CABELOS; PREPARAÇÕES COSMÉTICAS PARA O CABELO E PARA O COURO CABELUDO; PREPARAÇÕES NÃO MEDICINAIS PARA O ALÍVIO DAS QUEIMADURAS SOLARES; PREPARAÇÕES NÃO MEDICINAIS PARA

USO COSMÉTICO NO TRATAMENTO DO CABELO; PREPARAÇÕES NEUTRALIZANTES PARA O CABELO; PREPARAÇÕES PARA A COLORAÇÃO DO CABELO; PREPARAÇÕES PARA A ONDULAÇÃO DO CABELO; PREPARAÇÕES PARA A ONDULAÇÃO DOS CABELOS; PREPARAÇÕES PARA ALISAR O CABELO; PREPARAÇÕES PARA DEIXAR OS CABELOS SOLTOS; PREPARAÇÕES PARA ENCARACOLAR OS CABELOS; PREPARAÇÕES PARA FIXAR O CABELO; PREPARAÇÕES PARA OS CUIDADOS DOS CABELOS, NÃO PARA USO MÉDICO; PREPARAÇÕES PARA OS CUIDADOS DA BARBA; PREPARAÇÕES PARA PERMANENTES E ONDULAÇÃO DE CABELO; PREPARAÇÕES PARA PINTAR O CABELO; PREPARAÇÕES PARA PROTEGER O CABELO DO SOL; PREPARAÇÕES PARA PROTEGER O CABELO PINTADO; PREPARAÇÕES PARA REFLEXOS E LUZES DO CABELO [PREPARAÇÕES PARA MADEIXAS]; PREPARAÇÕES PARA TRATAMENTO CAPILAR; PRODUTO PARA TORNAR OS CABELOS MAIS ESPessos; PRODUTOS DE BELEZA PARA OS CABELOS; PRODUTOS DE COLORAÇÃO PARA OS CABELOS; PRODUTOS DE LIMPEZA PARA CABELOS; PRODUTOS DE TRATAMENTO DO CABELO PARA USO COSMÉTICO; PRODUTOS DESCOLORANTES PARA OS CABELOS; PRODUTOS NUTRITIVOS PARA O CABELO; PRODUTOS PARA A LIMPEZA DE CABELOS; PRODUTOS PARA A PROTEÇÃO DOS CABELOS PINTADOS; PRODUTOS PARA DAR TEXTURA AO CABELO; PRODUTOS PARA DEIXAR OS CABELOS LISOS; PRODUTOS PARA DESEMBARAÇAR OS CABELOS; PRODUTOS PARA ENXAGUAR O CABELO; PRODUTOS PARA ENXUGAR O CABELO [PARA USO COSMÉTICO]; PRODUTOS PARA ENXAGUAR OS CABELOS [CHAMPÔ-AMACIADOR]; PRODUTOS PARA ESTICAR OS CABELOS; PRODUTOS PARA LIMPAR OS CABELOS; PRODUTOS PARA ONDULAÇÕES PERMANENTES DOS CABELOS; TRATAMENTOS DE PERMANENTE PARA CABELO; TRATAMENTOS DE DESSECAÇÃO DO CABELO PARA USO COSMÉTICO; TRATAMENTOS COM CERA PARA O CABELO; TÓNICOS PARA O CABELO [PARA USO COSMÉTICO]; TÓNICOS PARA O CABELO [NÃO MEDICINAIS]; TÓNICOS CAPILARES; TINTURAS PARA O CABELO; TINTURAS PARA A BARBA; TINTAS PARA O CABELO; TINTAS PARA CABELOS; TINTAS PARA AS BARBAS; SPRAYS PARA MODELAR OS CABELOS; SPRAYS DE GEL SENDO AUXILIARES DE PENTEADOS; SOLUÇÕES PARA A ONDULAÇÃO DO CABELO A FRIO; SHAMPÔ SECO; SÉRUNS PARA PENTEADOS; SÉRUNS PARA O CUIDADO DO CABELO; SÉRUNS PARA O CABELO; RECARGAS PARA DISTRIBUIDORES DE FIXADOR PARA O CABELO; RECARGAS DE DISPENSADORES DE CHAMPÔ; PRODUTOS PARA REMOVER A COLORAÇÃO DOS CABELOS; PRODUTOS PARA PENTEAR; PRODUTOS PARA PENTEADOS MASCULINOS; PRODUTOS PARA ONDULAR PERMANENTES; PRODUTOS PARA DEPOIS DE BARBEAR; PRODUTOS PARA BARBEAR SOB A FORMA DE LÍQUIDOS; PRODUTOS PARA BARBEAR; PREPARAÇÕES PARA DEPOIS DE BARBEAR; PREPARAÇÕES PARA BARBEAR; PREPARAÇÕES DEPILATÓRIAS; PREPARAÇÃO PARA ANTES DE BARBEAR; PEDRAS PARA BARBEAR; ÓLEOS PARA BARBEAR; MOUSSES DE BARBEAR; MASSAS PARA COUROS DE AFIAMENTO DE NAVALHAS DE BARBA; ÓLEO PARA A BARBA; LOÇÕES PÓS-BARBA [AFTER-SHAVE]; LOÇÕES PARA DEPOIS DE BARBEAR; LOÇÕES PARA ANTES DE BARBEAR; LOÇÕES DEPILATÓRIAS; LOÇÕES AFTERSHAVE; GELES PARA DEPOIS DE BARBEAR; GELES PARA BARBEAR; GELES PARA ANTES DO BARBEAR; GEL PARA BARBEAR; ESTIQUES PARA BARBEAR [PREPARAÇÕES]; ESPUMA DE BARBEAR; EMULSÕES PARA DEPOIS DE BARBEAR; CREMES

PARA ANTES DE BARBEAR; CREMES DEPILATÓRIOS; CREME DE BARBEAR; CONJUNTOS DE BARBEAR, CONSTITUÍDOS POR CREMES DE BARBEAR E LOÇÕES PARA BARBEAR; CERAS DEPILATÓRIAS; CERA PARA DEPILAR; BANDAS DE CERA PARA DEPILAÇÃO; BÁLSAMOS PARA DEPOIS DE BARBEAR; BÁLSAMOS PARA A BARBA; AFTERSHAVE; BÁLSAMO PARA A BARBA; SPRAYS PARA BARBEAR; SABÃO PARA A BARBA; CHAMPÔ PARA A LAVAGEM DE ANIMAIS DE ESTIMAÇÃO; CHAMPÔS PARA ANIMAIS; CHAMPÔS PARA ANIMAIS DE ESTIMAÇÃO [PREPARAÇÕES PARA LAVAGEM NÃO MEDICINAIS]; CHAMPÔS PARA ANIMAIS [PREPARAÇÕES DE BELEZA NÃO-MEDICINAIS]; COLUTÓRIOS ORAIS NÃO MEDICINAIS PARA ANIMAIS DE ESTIMAÇÃO; DESODORIZANTES PARA ANIMAIS; COSMÉTICOS PARA ANIMAIS; DESODORIZANTES PARA ANIMAIS DOMÉSTICOS; DESODORIZANTES PARA USO ANIMAL; PREPARAÇÕES E PRODUTOS PARA OS CUIDADOS DO PELO DE ANIMAIS; PRODUTOS DE LIMPEZA PARA USO NO SETOR DA PECUÁRIA; PRODUTOS PARA O BANHO DOS ANIMAIS; PRODUTOS PARA O CUIDADO DA PELE DOS ANIMAIS; PRODUTOS PARA REFRESCAR O HÁLITO PARA ANIMAIS; SPRAYS PARA CUIDADOS DOS ANIMAIS; ÁGUA FLORAL; AROMAS ALIMENTARES [ÓLEOS ESSENCIAIS]; AROMAS ALIMENTARES SENDO ÓLEOS ESSENCIAIS; AROMAS [ÓLEOS ESSENCIAIS]; AROMAS PARA BEBIDAS [ÓLEOS ESSENCIAIS]; AROMAS PARA BOLOS [ÓLEOS ESSENCIAIS]; AROMATIZANTES ALIMENTARES PREPARADOS A PARTIR DE ÓLEOS ESSENCIAIS; ESSÊNCIA DE BADIANA; ESSÊNCIA DE HORTELÂ-PIMENTA [MENTA]; ESSÊNCIAS ETÉREAS; ESSÊNCIAS ETÉRICAS; GERANIOL; HELICHRYSUM [ÓLEOS ESSENCIAIS]; INCENSOS FUMIGADORES [KUNKO]; INTENSIFICADORES DE SABOR PARA ALIMENTOS [ÓLEOS ESSENCIAIS]; TERPENOS [ÓLEOS ESSENCIAIS]; TERPENOS; SAFROL; PREPARAÇÕES DE AROMATERAPIA; ÓLEOS PERFUMADOS QUE DIFUNDEM AROMAS QUANDO AQUECIDOS; ÓLEOS PERFUMADOS PARA O FABRICO DE PRODUTOS COSMÉTICOS; ÓLEOS PERFUMADOS; ÓLEOS PARA PERFUMES E FRAGRÂNCIAS; ÓLEOS PARA OS CUIDADOS DA PELE [NÃO MEDICINAIS]; ÓLEOS PARA A PERFUMARIA; ÓLEOS NATURAIS PARA USO COSMÉTICO; ÓLEOS NÃO MEDICINAIS; ÓLEOS ETÉREOS; ÓLEOS ESSENCIAIS PARA USO EM AROMATERAPIA; ÓLEOS ESSENCIAIS PARA USO INDUSTRIAL; ÓLEOS ESSENCIAIS PARA USO DOMÉSTICO; ÓLEOS ESSENCIAIS PARA USO PESSOAL; ÓLEOS ESSENCIAIS PARA USAR NO FABRICO DE PRODUTOS PERFUMADOS; ÓLEOS ESSENCIAIS PARA USAR EM PROCESSOS DE FABRICAÇÃO; ÓLEOS ESSENCIAIS PARA AROMATIZAR ALIMENTOS; ÓLEOS ESSENCIAIS PARA ACALMAR OS NERVOS; ÓLEOS ESSENCIAIS NATURAIS; ÓLEOS ESSENCIAIS EMULSIONADOS; ÓLEOS ESSENCIAIS DE ORIGEM VEGETAL; ÓLEOS ESSENCIAIS DE MADEIRA DE SÂNDALO; ÓLEOS ESSENCIAIS DE LIMÃO; ÓLEOS ESSENCIAIS DE CIDRAS; ÓLEOS ESSENCIAIS DE CEDRO; ÓLEOS ESSENCIAIS; ÓLEOS E ESSÊNCIAS ETÉREAS; ÓLEOS DESTILADOS PARA CUIDADOS DE BELEZA; ÓLEOS DE AROMATERAPIA [PARA USO COSMÉTICO]; ÓLEOS COM AROMAS; ÓLEOS AROMÁTICOS ESSENCIAIS; ÓLEOS AROMÁTICOS; ÓLEO EM BRUTO DE HORTELÂ-PIMENTA; ÓLEO DE ROSAS; ÓLEO DE ROSA; ÓLEO DE RÍCINO PARA USO COSMÉTICO; ÓLEO DE PINHO; ÓLEO DE MELALEUCA [ANTISSÉTICO]; ÓLEO DE JASMIM; ÓLEO DE "GAULTHÉRIA"; ÓLEO DE GAULTHERIA; ÓLEO DE COCO PARA USO COSMÉTICO; ÓLEO DE AMLA PARA USO COSMÉTICO; ÓLEO DE AMÊNDOAS; ÓLEO DE ALFAZEMA; MISTURAS DE

ÓLEOS ESSENCIAIS; LAVANDA (ÓLEO DE -); PEZ PARA SAPATEIROS; CERA PARA SAPATEIROS; CERA PARA ALFAIATES; TRIPOLI PARA O POLIMENTO; TELA DE ESMERIL; TELA PARA LIMPAR VIDRO; TIRAS ABRASIVAS; TELA ABRASIVA [VIDRO] PARA POLIR; TELA ABRASIVA [AREIA] PARA POLIR; ROLOS ABRASIVOS; PRODUTOS PARA RETIRAR ACABAMENTOS DE SOALHOS; PRODUTOS PARA REMOVER ADESIVOS; PRODUTOS PARA POLIR SOALHOS; PRODUTOS PARA POLIR METAIS; PRODUTOS PARA AMOLAR; PRODUTOS NATURAIS PARA POLIMENTO DE SOALHOS; PRODUTOS LÍQUIDOS PARA POLIR SOALHOS; PRODUTOS DESINCRUSTANTES PARA USO DOMÉSTICO; PRODUTOS DE POLIMENTO PARA O TRATAMENTO DA MADEIRA; PRODUTOS ABRASIVOS PARA POLIR; PRODUTO PARA RETIRAR COLA; PREPARAÇÕES PARA REMOÇÃO DE FERRUGEM; PREPARAÇÕES PARA POLIR EM PULVERIZADOR; PREPARAÇÕES PARA AMOLAR; PREPARAÇÕES DESINCRUSTANTES PARA USO DOMÉSTICO; PREPARAÇÕES ABRASIVAS PARA A MANUTENÇÃO DE VEÍCULOS; PREPARAÇÕES ABRASIVAS; PÓS PARA POLIR; PÓS DESENGORDURANTES DE LIMPEZA PARA USO GERAL; PÓS DESENGORDURANTES; POLIMENTOS PARA MÓVEIS; PEDRAS DE AMACIAR; PEDRA DE POLIR; PASTAS ABRASIVAS; PAPEL PARA POLIR; PAPEL DE LIXAR PARA AFIAIR LÁPIS DE DESENHO; PAPEL DE LIXA; PAPEL DE LIMAR ABRASIVO; PAPEL DE ESMERILAGEM; PAPEL DE ESMERIL [LIXA]; PAPEL DE ESMERIL; PAPEIS ABRASIVOS; PAPÉIS ABRASIVOS; LUVAS PARA LIXAR; GRANULADOS ABRASIVOS; FOLHAS DE LIXA; FOLHAS DE ESMERILAGEM; FOLHAS ABRASIVAS; ESPONJAS ABRASIVAS PARA LIXAR; ESMERIL; DIAMANTINA [ABRASIVO]; DESTARTANTES PARA USO DOMÉSTICO; DESINCRUSTANTES PARA USO DOMÉSTICO; CORINDO GRANULADO; CORINDO [ABRASIVO]; CERAS PREPARADAS PARA POLIR; CARBONETOS METÁLICOS [ABRASIVOS]; CARBONETO DE SILÍCIO [ABRASIVO]; CARBETO DE SILÍCIO [ABRASIVO]; BLOCOS DE PAPEL DE LIXAR PARA AFIAIR LÁPIS DE DESENHO; AREIA ABRASIVA; AMIDO PARA FINS ABRASIVOS; ABRASIVOS PARA SEMICONDUTORES; ABRASIVOS INDUSTRIAIS; ABRASIVOS FLEXÍVEIS; ABRASIVOS; VARETAS DE INCENSO; VAPORIZADORES PERFUMADOS PARA ROUPA; SPRAYS AROMÁTICOS PARA INTERIORES; SAQUETAS PERFUMADAS; SAQUETAS PARA PERFUMAR A ROUPA; SAQUETAS DE INCENSO; SAQUETAS COM FRAGRÂNCIAS; SACHÊS PARA PERFUMAR A ROUPA; SACHÊS DE POT-POURRI PARA INCORPORAR EM ALMOFADAS DE AROMATERAPIA; SACHÊS DE FRAGRÂNCIA PARA ALMOFADAS DE OLHOS; RECARGAS DE FRAGRÂNCIA PARA DISTRIBUIDORES DE FRAGRÂNCIA ELÉTRICOS; RECARGAS DE FRAGRÂNCIA PARA DISTRIBUIDORES DE FRAGRÂNCIA NÃO ELÉTRICOS; PULVERIZADORES DE INCENSO; PULVERIZADORES DE PERFUME PARA AMBIENTES; PRODUTOS PARA REMOVER ODORES DE ANIMAIS DE ESTIMAÇÃO; PRODUTOS PARA PERFUMAR INTERIORES; PRODUTOS PARA PERFUMAR A ROUPA; PRODUTOS AROMÁTICOS PARA USO DOMÉSTICO; PREPARAÇÕES PARA PERFUMAR INTERIORES; PREPARAÇÕES PARA LIMPAR E DESODORIZAR TAPETES; POTS-POURRIS QUE EXALAM PERFUME; POTPOURRIS AROMÁTICOS; POT-POURRI AROMÁTICO; POT-POURRI; PINHAS PERFUMADAS; PERFUMES PARA INTERIORES SOB A FORMA DE VAPORIZADORES; PEDRAS EM CERÂMICA PERFUMADAS; PAUS DE INCENSO; MECHAS DIFUSORAS DE FRAGRÂNCIAS PARA INTERIORES; MADEIRAS PERFUMADAS; MADEIRAS AROMÁTICAS; INCENSO; FRAGRÂNCIAS PARA PERFUMAR; FRAGRÂNCIAS

DE AMBIENTE; FLORES SECAS QUE EXALAM PERFUME; EXTRATOS DE FLORES; CONES DE INCENSO; ARTIGOS PERFUMADOS EM CERA FUNDIDA; ALMOFADAS IMPREGNADAS COM SUBSTÂNCIAS PERFUMADAS; ALMOFADAS IMPREGNADAS COM SUBSTÂNCIAS AROMÁTICAS; ALMOFADAS DE AROMATERAPIA AROMATIZADAS POR INVÓLUCROS DE TECIDO CONTENDO POTPOURRI; ALMOFADAS CHEIAS DE SUBSTÂNCIAS AROMÁTICAS; ALMOFADAS CHEIAS COM SUBSTÂNCIAS PERFUMADAS; CERA DE CARNAÚBA PARA AUTOMÓVEIS; CERA PARA AUTOMÓVEIS; CERAS PARA AUTOMÓVEIS; CERAS PARA AUTOMÓVEIS COM UM VEDANTE PARA TINTAS; CHAMPÔS PARA AUTOMÓVEIS; CHAMPÔS PARAVEÍCULOS; DETERGENTES PARA AUTOMÓVEIS; LÍQUIDOS PARA A LIMPEZA DE PARA-BRISAS; LÍQUIDOS PARA LAVA-VIDROS DE PARA-BRISAS; LÍQUIDOS PARA LIMPAPARA-BRISAS; PREPARAÇÕES PARA POLIR AUTOMÓVEIS; PRODUTOS DE LIMPEZA PARA AUTOMÓVEIS; PRODUTOS PARA DAR BRILHO A PNEUS DE VEÍCULOS; PRODUTOS PARA POLIR AUTOMÓVEIS; SPRAYS ANTIESTÁTICOS PARA A ROUPA; SODA PARA BRANQUEAR; SAIS PARA BRANQUEAR; SABÕES DE AVIVAMENTO PARA MATERIAL TÊXTIL; SABÕES DE AVIVAMENTO PARA TÊXTEIS; SABÃO LÍQUIDO PARA LAVAGEM DE ROUPAS; SABÃO EM PÓ; SABÃO DETERGENTE; SABÃO DE LAVAR ROUPA; PRODUTOS QUÍMICOS PARA O AVIVAMENTO DE CORES PARA USO DOMÉSTICO [LAVANDARIA]; PRODUTOS PARA AVIVAR A COR DOS TECIDOS; PRODUTOS PARA LAVANDARIA PARA ATRAIR AS CORES; PRODUTOS PARA ALISAR [SUAVIZAR] [LAVANDARIA]; PRODUTOS PARA ALISAR [ENGOMAR]; PRODUTOS DE LAVAGEM [LIXÍVIA]; PRODUTOS DE ACLARAR PARA USO NA LAVAGEM DE ROUPA; PRODUTOS ABRILHANTADORES DA ROUPA PARA USO NA LAVANDARIA; PREPARAÇÕES QUÍMICAS PARA LAVANDARIA; PREPARAÇÕES PARA LIMPEZA A SECO; PREPARAÇÕES PARA LIMPEZA DE TECIDOS; PREPARAÇÕES PARA LAVANDARIA PARA ATRAIR A SUJIDADE; PREPARAÇÕES PARA LAVAGEM, PARA USO DOMÉSTICO; PREPARAÇÕES PARA ALISAR (SUAVIZAR) [ENGOMADORIA]; PREPARAÇÕES PARA BRANQUEAR E OUTRAS SUBSTÂNCIAS PARA A LAVAGEM; PREPARAÇÕES AMACIADORAS DE TECIDOS; PREPARAÇÕES ABRILHANTADORAS PARA USO EM LAVANDARIA; ÓLEOS ESSENCIAIS USADOS COMO PERFUMES PARA LAVANDARIA; MATÉRIAS PARA ENXAGUAR A ROUPA; LIXÍVIA PARA ROUPA; LÍQUIDOS PARA A LAVAGEM DE ROUPA; GOMA DE AMIDO PARA LUSTRAR; GOMA DE AMIDO PARA LAVANDARIA; GOMA DE AMIDO; GELATINA DE ALGAS PARA USO EM LAVANDARIA [FUNORI]; FORTIFICANTES DE DETERGENTES; FOLHAS PARA LAVAGEM DE ROUPA PARA PRESERVAÇÃO DA COR ORIGINAL; FOLHAS ANTIESTÁTICAS PARA MÁQUINAS DE SECAR; FLUIDOS PARA LIMPEZA A SECO; DETERGENTES PARA MÁQUINAS DE LAVAR LOUÇA; DETERGENTES DE USO DOMÉSTICO PARA A ROUPA PARA LAVAR; DETERGENTES COMERCIAIS PARA LAVAGEM DE ROUPA; DETERGENTES BIOLÓGICOS PARA LAVAGEM DA ROUPA; CORANTES PARA A LIXÍVIA E A LAVAGEM; CORANTES PARA A LIXÍVIA; CORANTES ANILADORES PARA A LAVAGEM DA ROUPA; CERA PARA LAVANDARIA; CASCA DE "QUILLAJA" PARA LAVAGEM; CASCA DE QUILAIA PARA LAVAGEM; CARBONATO DE SÓDIO PARA LIMPEZA; BOLAS PARA A LAVAGEM DA ROUPA CONTENDO DETERGENTE PARA A ROUPA; BICARBONATO DE SÓDIO PARA A LIMPEZA; APRESTO PARA A ROUPA PARA LAVAR; APRESTO DE AMIDO; ANIL PARA LAVANDARIA; AMIDOS

NATURAIS PARA FINS DE LAVANDARIA; AMIDO PARA LUSTRAR; AMIDO [APRESTO]; AMACIADORES PARA TECIDOS; AMACIADORES DE TECIDOS PARA USO EM LAVANDARIA; AMACIADORES DE ROUPA; AMACIADORES; AGENTES DE LAVAGEM PARA TÊXTEIS; AGENTES DE LAVAGEM DE ROUPA; AGENTES DE CONSERVAÇÃO PARA LAVAGEM; ADITIVOS DE LAVANDERIA; ADITIVOS DE LAVANDARIA PARA AMACIAR A ÁGUA; APLICADORES DE GRAXA PARA CALÇADO QUE CONTÊM GRAXA; CERA PARA BOTAS; COMPOSIÇÕES DETERGENTES PARA A LIMPEZA DE CALÇADO; CONSERVANTES DE COURO [POMADAS]; CONSERVANTES PARA COURO [POMADAS]; CREMES DE CONSERVAÇÃO PARA COURO; CREMES E LUSTRADORES DE CALÇADO; CREMES PARA CALÇADO; CREMES PARA COURO; GRAXA PARA CALÇADO [POMADA PARA CALÇADO]; GRAXA PARA SAPATOS; PASTAS PARA LIMPEZA DE SAPATOS; POMADAS [GRAXA] PARA SAPATOS; POMADAS PARA CALÇADO; POMADAS PARA COURO; PREPARAÇÕES PARA BRANQUEAMENTO DE COURO; PREPARAÇÕES PARA LIMPEZA DE COURO; PRODUTOS DE LIMPEZA PARA CALÇADO; PRODUTOS PARA A CONSERVAÇÃO DO COURO; PRODUTOS PARA POLIR COURO; PRODUTOS PARA BRANQUEAR O COURO; SPRAYS PARA CALÇADO; ADESIVOS [MATÉRIAS COLANTES] PARA USO COSMÉTICO; ADESIVOS PARA AFIXAR CABELO POSTIÇO; ADESIVOS PARA FIXAR CABELOS POSTIÇOS; ADESIVOS PARA FIXAR OS POSTIÇOS; ALGAS MARINHAS PARA COSMETOLOGIA; ALGODÃO PARA USO COSMÉTICO; AMACIADORES DE CUTÍCULAS; BOLAS DE ALGODÃO PARA USO COSMÉTICO; BERGAMOTA (ESSÊNCIA DE -); VELAS DE MASSAGEM PARA USO COSMÉTICO; VELAS DE MASSAGEM PARA FUNDS COSMÉTICOS; VAPORIZADORES DE ÁGUA MINERAL PARA FINS COSMÉTICOS; UNGUENTOS PARA USO COSMÉTICO; TOALHETES IMPREGNADOS PARA USO COSMÉTICO; TOALHETES IMPREGNADOS COM COSMÉTICOS; TOALHETES IMPREGNADOS COM LOÇÕES COSMÉTICAS; TOALHETES HÚMIDOS IMPREGNADOS COM UMA LOÇÃO COSMÉTICA; TOALHAS DE MÃOS DE PAPEL IMPREGNADAS COM COSMÉTICOS; SOLUÇÕES ADESIVAS PARA USO COSMÉTICO; REMOVEDOR DE CUTÍCULAS; PRODUTOS PARA LIMPEZA CORPORAL E CUIDADOS DE BELEZA; PRODUTOS PARA EMAGRECER [COSMÉTICOS], SEM SER PARA USO MÉDICO; PRODUTOS NÃO MEDICINAIS PARA OS CUIDADOS DOS BEBÊS; PRODUTOS DE TOILETTE NÃO MEDICINAIS; PRODUTOS DE PEDICURE; PRODUTOS DE LIMPEZA PARA ESCOVAS COSMÉTICAS; PRODUTOS DE HIGIENE ORAL; PRODUTOS DE HIGIENE NASAL PARA FINS DE HIGIENE PESSOAL; PREPARAÇÕES PARA O TRATAMENTO DO COURO CABELUDO [NÃO MEDICAMENTOSAS]; PREPARAÇÕES EMOLIENTES [COSMÉTICOS]; PREPARAÇÕES DE MASSAGEM NÃO MEDICINAIS; PREPARAÇÕES DE HIGIENE QUE SEJAM PRODUTOS DE TOILETTE; PREPARAÇÕES COSMÉTICAS PARA TRATAMENTOS CORPORAIS; PREPARAÇÕES DE ALOÉ VERA PARA FINS COSMÉTICOS; PREPARAÇÕES COSMÉTICAS PARA O ROSTO; PREPARAÇÕES COSMÉTICAS E DE HIGIENE PESSOAL, NÃO MEDICINAIS; PREPARAÇÕES COSMÉTICAS PARA FACILITAR O EMAGRECIMENTO; PREPARAÇÕES COSMÉTICAS ADELGAÇANTES; PREPARAÇÕES ABRASIVAS PARA USO NO CORPO; PRODUTOS COSMÉTICOS PARA CRIANÇAS; POSTIÇOS (ADESIVOS PARA FIXAR OS -); PÓS DE HENA; PIPERONAL PARA USO COSMÉTICO; PERFUMARIA E FRAGRÂNCIAS; PEDRAS PARA AMACIAR OS PÉS; PEDRA-POMES PARA USO NO CORPO; PEDRA-POMES; ÓLEOS MINERAIS [COSMÉTICOS]; ÓLEOS DE TOILETTE;

ÓLEOS DE MASSAGEM NÃO MEDICINAIS; ÓLEOS DE MASSAGEM; ÓLEO DE MASSAGEM; LOÇÕES PERFUMADAS [PRODUTOS DE TOILETTE]; LOÇÕES PARA O CORPO PERFUMADAS [PREPARAÇÕES DE TOILETTE]; LOÇÕES E ÓLEOS DE MASSAGEM; LENÇOS IMPREGNADOS DE LOÇÕES COSMÉTICAS; LACAS PARA FINS COSMÉTICOS; HENA [PINTURA COSMÉTICA]; GORDURAS PARA USO COSMÉTICO; GIZ PARA USO COSMÉTICO; GERANIOL PARA USO COSMÉTICO; GEL DE ALOÉ VERA PARA USO COSMÉTICO; GÉIS DE MASSAGEM, NÃO SENDO PARA USO MÉDICO; GÉIS DE MASSAGEM NÃO SENDO PARA USO MÉDICO; ESTOJOS DE COSMÉTICA; FIAPOS PARA FINS COSMÉTICOS; ESSÊNCIA DE BERGAMOTA; DISCOS DE LIMPEZA IMPREGNADOS COM COSMÉTICOS; DISCOS DE LIMPEZA IMPREGNADOS COM PREPARAÇÕES DE TOILETTE; DISCOS DE ALGODÃO PARA MAQUILHAGEM; CREMES DE MASSAGEM, NÃO MEDICINAIS; CREME PARA CUTÍCULA; COTONETES [TOILETTE]; COTONETES PARA USO COSMÉTICO; COTONETES ALGODOADOS PARA USO COSMÉTICO; COSMÉTICOS SOB A FORMA DE ÓLEOS; COSMÉTICOS PARA USO PESSOAL; COSMÉTICOS PARA SEREM VENDIDOS SOB A FORMA DE KIT; COSMÉTICOS PARA CRIANÇA; COSMÉTICOS NATURAIS; COSMÉTICOS NÃO MEDICINAIS; COSMÉTICOS E PREPARAÇÕES COSMÉTICAS; COSMÉTICOS CONTENTO QUERATINA; COSMÉTICOS CONTENTO PANTENOL; COSMÉTICOS CONTENTO ÁCIDO HIALURÔNICO; COSMÉTICOS COM COR PARA CRIANÇAS; COSMÉTICOS BIOLÓGICOS; COSMÉTICOS; COLAS PARA CABELOS; CERAS PARA MASSAGEM; AGENTES DE LIMPEZA PARA METAL; AGENTES ANTINÓDOAS PARA FINS DE LIMPEZA; AGENTES CÁUSTICOS DE LIMPEZA; AGENTES DE BRANQUEAMENTO DOMÉSTICOS; AGENTES DE LAVAGEM PARA MÁQUINAS DE LAVAR LOUÇA; AGENTES DE LIMPEZA PARA APARELHOS DE ULTRACONGELAÇÃO; AGENTES DE LIMPEZA PARA USO DOMÉSTICO; AGENTES DE LIMPEZA PARA PEDRA; AGENTES DE SECAGEM PARA MÁQUINAS DE LAVAR LOUÇA; AGENTES PARA REMOÇÃO DE CERA; AGENTES PARA REMOÇÃO DE NÓDOAS; ÁGUA DE JAVEL; ÁGUA PERFUMADA PARA ROUPA; AMBIENTADORES PERFUMADOS EM FORMA DE BASTÕES; AMIDO PARA FINS DE LIMPEZA; AMÔNIA [ALCALI VOLÁTIL] UTILIZADA COMO DETERGENTE; VERMELHO PARA POLIR; TOALHETES QUE INCORPORAM PRODUTOS DE LIMPEZA; TOALHETES PRÉ-HUMEDECIDOS IMPREGNADOS COM DETERGENTE PARA LAVAR A LOUÇA; TOALHETES PRÉ-HUMEDECIDOS IMPREGNADOS COM DETERGENTE PARA LIMPEZA; TIRA-NÓDOAS [PREPARAÇÕES]; TIRA-NÓDOAS; TINTAS (PRODUTOS PARA RETIRAR AS -); TEREBINTINA [PRODUTO DE DESENGORDURAR]; TEREBINTINA PARA DESENGORDURAR; SUBSTÂNCIAS DESENGORDURANTES; SUBSTÂNCIAS PARA REMOÇÃO DE GRAFFITI; SUBSTÂNCIAS DE LIMPEZA PARA USO DOMÉSTICO; SPRAYS PERFUMADOS PARA REFRESCAR TECIDOS; SPRAYS DESENGORDURANTES; SPRAYS DE LIMPEZA; SOLVENTES PARA REMOVER VERNIZES; SOLVENTES PARA REMOVER TINTAS; SOLVENTES DE DESENGORDURAMENTO, SEM SER PARA USO EM PROCESSOS DE FABRICO; SOLVENTES ALCOÓLICOS SENDO PRODUTOS DE LIMPEZA; SOLUÇÕES PARA A LIMPEZA DE LENTES DE CONTACTO; SOLUÇÕES DE LIMPEZA PARA APARELHOS DE ULTRASSOM PARA ESTERILIZAÇÃO DENTAL; SODA CÁUSTICA; SOALHOS (CERA ANTIDERRAPANTE PARA -); SABONETES PARA LIMPEZA DOMÉSTICA; SABÕES PARA USO DOMÉSTICO; SABÃO PARA SELAS; SABÃO LÍQUIDO PARA LAVAR LOUÇA; SABÃO DE

AÇÚCAR; REMOVEDORES DE NÓDOAS; REMOVEDORES DE MANCHAS; REMOVEDORES DE CALCÁRIO; PRODUTOS QUÍMICOS DE LIMPEZA PARA USO DOMÉSTICO; PRODUTOS QUÍMICOS DE LIMPEZA PARA USO DOMÉSTICO; PRODUTOS PARA TIRAR TINTURAS; PRODUTOS PARA TIRAR TINTAS; PRODUTOS PARA RETIRAR TINTAS [PINTURAS]; PRODUTOS PARA RETIRAR CERA DE SOALHOS; PRODUTOS PARA RETIRAR AS TINTAS; PRODUTOS PARA RETIRAR A CERA; PRODUTOS PARA REMOVER NÓDOAS; PRODUTOS PARA REMOVER MANCHAS CAUSADAS POR ANIMAIS DE ESTIMAÇÃO; PRODUTOS PARA REMOVER COLA LÍQUIDA; PRODUTOS PARA POLIR MÓVEIS E PISOS [ENCÁUSTICAS]; PRODUTOS PARA POLIR MÓVEIS E SOALHOS [ENCÁUSTICOS]; PRODUTOS PARA POLIR INSTRUMENTOS MUSICAIS; PRODUTOS PARA POLIR GUITARRAS; PRODUTOS PARA LIMPEZA E POLIMENTO DE COUROS E CALÇADOS; PRODUTOS PARA LIMPEZA DE CASAS DE BANHO; PRODUTOS PARA LAVAR A LOUÇA; PRODUTOS PARA FAZER BRILHAR [POLIMENTO]; PRODUTOS PARA ESFOLIAR; PRODUTOS PARA DAR BRILHO A FOLHAS DE PLANTAS; PRODUTOS PARA DAR BRILHO; PRODUTOS PARA ACLARAR; PRODUTOS PARA A REMOÇÃO DE BOLOR; PRODUTOS PARA A REMOÇÃO DE CRISTAIS DE SAL; PRODUTOS PARA A LIMPEZA DA CASA EM VAPORIZADOR; PRODUTOS PARA A LIMPEZA DE GAIOLAS DE ANIMAIS; PRODUTOS PARA A LIMPEZA DE TAPETES; PRODUTOS PARA A LIMPEZA DE JANELAS; PRODUTOS PARA A LIMPEZA DE JANELAS SOB A FORMA DE VAPORIZADORES; PRODUTOS PARA A LIMPEZA DE PARA-BRISAS; PRODUTOS PARA A LIMPEZA DE PAPEIS DE PAREDE; PRODUTOS LIMPA-VIDROS; PRODUTOS DE REMOÇÃO DE NÓDOAS PARA USO EM ARTIGOS DOMÉSTICOS; PRODUTOS DE REMOÇÃO DE CERA; PRODUTOS DE LIMPEZA SOLVENTES E EMULSIONANTES; PRODUTOS DE LIMPEZA SOB A FORMA DE ESPUMAS; PRODUTOS DE LIMPEZA PARA CHALEIRAS; PRODUTOS DE LIMPEZA PARA USO DOMÉSTICO; PRODUTOS DE LIMPEZA PARA CAIXAS DE AREIA PARA ANIMAIS DOMÉSTICOS; PRODUTOS DE LIMPEZA PARA ESTOFOS; PRODUTOS DE LIMPEZA PARA VEÍCULOS; PRODUTOS DE LIMPEZA PARA VIDRAÇAS [PRODUTOS PARA POLIR]; PRODUTOS DE LIMPEZA PARA LADRILHOS; PRODUTOS DE LIMPEZA PARA FORNOS; PRODUTOS DE LIMPEZA IMPREGNADOS EM TOALHETES; PRODUTOS DE LIMPEZA EM VAPORIZADOR PARA REFRESCAR PROTETORES BUCAIS USADOS EM DESPORTO; PRODUTOS DE LIMPEZA EM VAPORIZADOR PARA TÊXTEIS; PRODUTOS DE LIMPEZA E BRILHO PARA AS FOLHAS DAS PLANTAS; PRODUTOS DE LIMPEZA DE PNEUS DE BANDA BRANCA; PRODUTOS DE LIMPEZA DE MÓVEIS; PRODUTOS DE LIMPEZA DE FORNOS; PRODUTOS DE LIMPEZA DE CROMADOS; PRODUTOS DE LIMPEZA DE BANDEJAS QUE INCORPORAM UM DESODORIZANTE; PRODUTOS DE LIMPEZA; PRODUTOS DE LAVANDARIA; PRODUTOS DE LAVAGEM DE FRUTA E LEGUMES; PRODUTOS DE LAVAGEM; PRODUTOS DE BRANQUEAMENTO [LIXÍVIAS] [LAVANDARIA]; PRODUTOS DE BRANQUEAMENTO [DESCORANTES] PARA USO DOMÉSTICO; PRODUTOS ANTIESTÁTICOS PARA USO DOMÉSTICO; PRODUTO PARA POLIR; PREPARAÇÕES PARA REMOVER TINTAS; PREPARAÇÕES PARA REMOVER A CERA DE SOALHOS; PREPARAÇÕES PARA REMOVER VERNIZ DE SOALHOS; PREPARAÇÕES PARA REMOÇÃO DE LACAS E VERNIZES; PREPARAÇÕES PARA REMOÇÃO DE VERNIZES; PREPARAÇÕES PARA REMOÇÃO DE CORES; PREPARAÇÕES PARA POLIR; PREPARAÇÕES PARA POLIMENTO DE MÓVEIS E PISOS [ENCÁUSTICAS]; PREPARAÇÕES PARA

LIMPEZA DE FOLHAS DE PLANTAS; PREPARAÇÕES PARA LIMPEZA DE CANOS DE ESGOTO; PREPARAÇÕES PARA LIMPEZA DE ALCATIFAS; PREPARAÇÕES PARA LIMPEZA; PREPARAÇÕES PARA LIMPAR VIDRO; PREPARAÇÕES PARA LIMPAR O CHÃO; PREPARAÇÕES PARA FAZER BRILHAR AS FRUTAS; PREPARAÇÕES PARA DESENTUPIR LAVA-LOIÇAS; PREPARAÇÕES PARA DESENGORDURAR; PREPARAÇÕES PARA BRANQUEAMENTO [DECOLORANTES] PARA USO DOMÉSTICO; PREPARAÇÕES PARA BRANQUEAR; PREPARAÇÕES PARA ABRILHANTAR AS FOLHAS DAS PLANTAS; PREPARAÇÕES PARA A LIMPEZA DE PAPEIS DE PAREDE; PREPARAÇÕES PARA ABRILHANTAMENTO [POLIMENTO]; PREPARAÇÕES PARA A DESOBSTRUÇÃO DE CANOS DE ESGOTO; PREPARAÇÕES PARA A DESOBSTRUÇÃO DE PIAS DE COZINHA E DRENOS; PREPARAÇÕES PARA A DESOBSTRUÇÃO DE CONDUTAS DE ESCOAMENTO; PREPARAÇÕES DESENGORDURANTES; PREPARAÇÕES DESENGORDURANTES COM UMA BASE DE SOLVENTE; PREPARAÇÕES DESENGORDURANTES PARA MOTORES; PREPARAÇÕES DE LIMPEZA PARA CANOS DE ESCOAMENTO; PREPARAÇÕES DE LIMPEZA PARA ALVENARIA; PREPARAÇÕES DE LIMPEZA PARA VEÍCULOS; PREPARAÇÕES DE LIMPEZA; PREPARAÇÕES DE BRANQUEAMENTO PARA LAVANDARIA; PREPARAÇÕES DE BRANQUEAMENTO PARA USO DOMÉSTICO; PREPARAÇÕES ANTIESTÁTICAS PARA USO DOMÉSTICO; PÓS PARA MÁQUINAS DE LAVAR LOIÇA; POLIR (PREPARAÇÕES PARA -); POLIMENTO DE CROMADOS; PÓ ESFOLIANTE; PERFUMES PARA CERÂMICAS; PERFUMES PARA CARTÃO; PASTILHAS PARA MÁQUINAS DE LAVAR LOIÇA; PANOS IMPREGNADOS PARA POLIMENTO; PANOS IMPREGNADOS DE DETERGENTE PARA LIMPEZA DE ÓCULOS; PANOS IMPREGNADOS COM UM DETERGENTE PARA LIMPEZA DE LENTES DE CÂMARA; PANOS IMPREGNADOS COM UM DETERGENTE PARA LIMPEZA; PANOS DE LIMPEZA IMPREGNADOS COM UM PRODUTO DE POLIMENTO PARA LIMPEZA; PANOS DE LIMPEZA IMPREGNADOS COM DETERGENTE; PANOS DE LIMPEZA IMPREGNADOS COM UMA PREPARAÇÃO PARA LIMPAR LENTES DE ÓCULOS; ÓXIDO DE FERRO (ROUGE DE JOALHEIRO) PARA POLIR; ÓLEOS NATURAIS PARA FINS DE LIMPEZA; ÓLEOS DE LIMPEZA; ÓLEO DE PINHO PARA A LIMPEZA DE SOALHOS; ÓLEO DE LIMPEZA; MATÉRIAS PARA POLIR; LIXÍVIAS; LÍQUIDOS PARA LAVAGEM DE LOIÇA; LÍQUIDOS PARA LAVAGEM; LÍQUIDOS DESENGORDURANTES; LÍQUIDOS DE LIMPEZA PARA LENTES DE CÂMARAS; LÍQUIDOS DE LIMPEZA; LÍQUIDOS ANTIDERRAPANTES PARA SOALHOS; LÍQUIDO DE LIMPEZA PARA CARACTERES DE MÁQUINAS DE ESCREVER; LIMPA-VIDROS; LENÇOS IMPREGNADOS COM PRODUTOS DE LIMPEZA; LENÇOS DE PAPEL IMPREGNADOS PARA LIMPAR LOUÇA; GIZ PARA A LIMPEZA; FRAGRÂNCIAS PARA USO DOMÉSTICO; FRAGRÂNCIAS PARA AUTOMÓVEIS; ESSÊNCIA DE TEREBINTINA [PRODUTO DE DESENGORDURAR]; ESFREGÕES COM SABÃO; DIFUSORES DE FRAGRÂNCIAS DE PALITOS; DIFUSORES DE AMBIENTE DE PALITOS; DETERGENTES SINTÉTICOS PARA A ROUPA; DETERGENTES, SEM SER PARA PROCESSOS DE FABRICO NEM PARA FINS MEDICINAIS; DETERGENTES, SEM SER PARA PROCESSOS DE FABRICAÇÃO E/OU USO MEDICINAL; DETERGENTES PARA USO DOMÉSTICO; DETERGENTES PARA SANITAS; DETERGENTES PARA MÁQUINAS DE LAVAR LOIÇA; DETERGENTES PARA LAVAGEM; DETERGENTES PARA LAVA-LOUÇA NA FORMA DE GEL; DETERGENTES PARA A LOIÇA; DETERGENTES

PARA A LAVAR LOUÇA; DETERGENTES PARA A CASA; DETERGENTES LÍQUIDOS PARA A MÁQUINA DE LAVAR LOUÇA; DETERGENTES FABRICADOS A PARTIR DE PETRÓLEO; DETERGENTES EM ESPUMA; DETERGENTE DE DRENAGEM SÓLIDA DE AÇÃO PROLONGADA; DESENGORDURANTES, SEM SER PARA USO EM PROCESSOS DE FABRICO; DESENGORDURANTES, SEM SER PARA PROCESSOS DE FABRICAÇÃO; DECAPANTES PARA CERA DE SOALHOS; DECAPANTES; DESENGORDURANTES PARA USO DOMÉSTICO; DECAPANTE; CREMES PARA POLIR; COTONETES MULTIUSOS PARA USO PESSOAL; CORANTES PARA A TOILETTE; COMPRESSAS IMPREGNADAS COM PREPARAÇÕES DE LIMPEZA; COMPOSTOS PARA POLIR PAVIMENTOS; COMPOSTOS PARA DAR BRILHO A SOALHOS; COMPOSTOS DE POLIMENTO; COMPOSIÇÕES PARA REMOÇÃO DE PINTURA; COMPOSIÇÕES PARA O TRATAMENTO DE PAVIMENTOS; COMPOSIÇÕES DETERGENTES PARA A LIMPEZA DE TACOS DE GOLFE; COMPOSIÇÕES DE LIMPEZA PARA LOUÇAS SANITÁRIAS; COMPOSIÇÕES DE LIMPEZA PARA REMOÇÃO DE MANCHAS; CINZAS VULCÂNICAS PARA LIMPEZA; CHAMPÔS PARA ALCATIFAS; CERAS PARA SOALHOS; CERAS NATURAIS PARA SOALHOS; CERAS ANTIDERRAPANTES PARA SOALHOS; CERA PARA SOALHOS EM PARQUET; CERA PARA SOALHOS; CERA PARA POLIR SOALHOS; CERA PARA POLIR; CERA ANTIDERRAPANTE PARA SOALHOS; BENZINA PARA REMOVER NÓDOAS; AR COMPRIMIDO ENLATADO PARA LIMPEZA E ELIMINAÇÃO DE PÓ; AMÓNIA PARA LIMPEZA

35 VENDA A RETALHO DE CARTÕES PRÉ-PAGOS DE TERCEIROS PARA A COMPRA DE CONTEÚDO MULTIMÉDIA; VENDA A RETALHO DE CARTÕES PRÉ-PAGOS PARA COMPRA DE SERVIÇOS DE TELECOMUNICAÇÕES; VENDA A RETALHO DE CARTÕES PRÉ-PAGOS DE TERCEIROS PARA A COMPRA DE SERVIÇOS DE ENTRETENIMENTO; VENDA A RETALHO DE CARTÕES PRÉ-PAGOS PARA A COMPRA DE VESTUÁRIO; SERVIÇOS RETALHISTAS RELACIONADOS COM DECORAÇÕES FESTIVAS; SERVIÇOS RETALHISTAS RELACIONADOS COM BRINQUEDOS; SERVIÇOS RETALHISTAS RELACIONADOS COM INSTRUMENTOS DE HIGIENE PARA ANIMAIS; SERVIÇOS RETALHISTAS RELACIONADOS COM INSTRUMENTOS DE BELEZA PARA ANIMAIS; SERVIÇOS RETALHISTAS RELACIONADOS COM JOGOS; SERVIÇOS RETALHISTAS RELACIONADOS COM MARISCOS; SERVIÇOS RETALHISTAS RELACIONADOS COM EQUIPAMENTO DE CONSTRUÇÃO; SERVIÇOS RETALHISTAS RELACIONADOS COM PRODUTOS LÁCTEOS; SERVIÇOS RETALHISTAS RELACIONADOS COM PRODUTOS DE PADARIA COZIDOS NO FORNO; SERVIÇOS RETALHISTAS RELACIONADOS COM INSTRUMENTOS DE HIGIENE PARA SERES HUMANOS; SERVIÇOS RETALHISTAS RELACIONADOS COM INSTRUMENTOS DE BELEZA PARA SERES HUMANOS; SERVIÇOS RETALHISTAS RELACIONADOS COM A TECNOLOGIA DE INFORMAÇÃO; SERVIÇOS RETALHISTAS RELACIONADOS COM SOBREMESAS; SERVIÇOS RETALHISTAS RELACIONADOS COM EQUIPAMENTO AUDIOVISUAL; SERVIÇOS RETALHISTAS RELACIONADOS COM CONFEITARIA; SERVIÇOS RETALHISTAS RELACIONADOS COM DISPOSITIVOS DE NAVEGAÇÃO; SERVIÇOS RETALHISTAS RELACIONADOS COM CHOCOLATES; SERVIÇOS RETALHISTAS RELACIONADOS COM CUTELARIA; SERVIÇOS RETALHISTAS RELACIONADOS COM IOGURTES CONGELADOS; SERVIÇOS RETALHISTAS RELACIONADOS COM GELADOS; SERVIÇOS RETALHISTAS RELACIONADOS COM

FERRAMENTAS MANUAIS PARA A CONSTRUÇÃO; SERVIÇOS RETALHISTAS RELACIONADOS COM INSTRUMENTOS MANUAIS PARA A CONSTRUÇÃO; SERVIÇOS RETALHISTAS RELACIONADOS COM SORVETES; SERVIÇOS RETALHISTAS RELACIONADOS COM COMBUSTÍVEIS; SERVIÇOS RETALHISTAS RELACIONADOS COM MÓVEIS; SERVIÇOS RETALHISTAS RELACIONADOS COM ARTIGOS DE SELARIA; SERVIÇOS RETALHISTAS RELACIONADOS COM LUBRIFICANTES; SERVIÇOS RETALHISTAS RELACIONADOS COMMOBILIÁRIO; SERVIÇOS RETALHISTAS RELACIONADOS COM PRODUTOS QUÍMICOS DESTINADOS À HORTICULTURA; SERVIÇOS RETALHISTAS RELACIONADOS COM UTENSÍLIOS DE COZINHA; SERVIÇOS RETALHISTAS RELACIONADOS COM TALHERES; SERVIÇOS RETALHISTAS RELACIONADOS COM PRODUTOS QUÍMICOS DESTINADOS À AGRICULTURA; SERVIÇOS RETALHISTAS RELACIONADOS COM PRODUTOS QUÍMICOS DESTINADOS À SILVICULTURA; SERVIÇOS RETALHISTAS RELACIONADOS COM FIOS PARA USO TÊXTIL; SERVIÇOS RETALHISTAS RELACIONADOS COM ARTIGOS DE COSTURA; SERVIÇOS RETALHISTAS RELACIONADOS COM ARTIGOS PARA USO VETERINÁRIO; SERVIÇOS RETALHISTAS RELACIONADOS COM REVESTIMENTOS DE PAVIMENTOS; SERVIÇOS RETALHISTAS RELACIONADOS COM EQUIPAMENTO DE TERRAPLANAGEM; SERVIÇOS RETALHISTAS RELACIONADOS COM EQUIPAMENTO PARA TRABALHOS AGRÍCOLAS; SERVIÇOS RETALHISTAS RELACIONADOS COM VEÍCULOS; SERVIÇOS RETALHISTAS RELACIONADOS COM PRODUTOS DIETÉTICOS; SERVIÇOS RETALHISTAS RELACIONADOS COM SUPLEMENTOS DIETÉTICOS; SERVIÇOS RETALHISTAS RELACIONADOS COM REVESTIMENTOS DE PAREDES; SERVIÇOS RETALHISTAS RELACIONADOS COM PRODUTOS PARA USO VETERINÁRIO; SERVIÇOS RETALHISTAS RELACIONADOS COM EQUIPAMENTO DE DESPORTO; SERVIÇOS RETALHISTAS RELACIONADOS COM APARELHOS DE CONGELAÇÃO; SERVIÇOS RETALHISTAS RELACIONADOS COM EQUIPAMENTO PARA ARREFECIMENTO; SERVIÇOS RETALHISTAS RELACIONADOS COM APARELHOS DE REFRIGERAÇÃO; SERVIÇOS RETALHISTAS RELACIONADOS COM OBRAS DE ARTE; SERVIÇOS RETALHISTAS RELACIONADOS COM ARTIGOS DE DESPORTO; SERVIÇOS RETALHISTAS RELACIONADOS COM ARMAS; SERVIÇOS RETALHISTAS RELACIONADOS COM MATERIAL ESCOLAR; SERVIÇOS RETALHISTAS RELACIONADOS COM PAPELARIA; SERVIÇOS RETALHISTAS RELACIONADOS COM MATERIAIS ARTÍSTICOS; SERVIÇOS RETALHISTAS RELACIONADOS COM SACOS; SERVIÇOS RETALHISTAS RELACIONADOS COM GUARDA-CHUVAS; SERVIÇOS RETALHISTAS RELACIONADOS COM MALAS; SERVIÇOS RETALHISTAS RELACIONADOS COM APARELHOS PARA USO VETERINÁRIO; SERVIÇOS RETALHISTAS RELACIONADOS COM INSTRUMENTOS PARA USO MÉDICO; SERVIÇOS RETALHISTAS RELACIONADOS COM TABACO; SERVIÇOS RETALHISTAS RELACIONADOS COM APARELHOS PARA USO MÉDICO; SERVIÇOS RETALHISTAS RELACIONADOS COM EQUIPAMENTO DE DISTRIBUIÇÃO DE ÁGUA; SERVIÇOS RETALHISTAS RELACIONADOS COM CERVEJA; SERVIÇOS RETALHISTAS RELACIONADOS COM INSTALAÇÕES SANITÁRIAS; SERVIÇOS RETALHISTAS RELACIONADOS COM ACESSÓRIOS DE CAMA PARA ANIMAIS; SERVIÇOS RETALHISTAS RELACIONADOS COM CAMAS PARA ANIMAIS; SERVIÇOS RETALHISTAS

RELACIONADOS COM INSTRUMENTOS PARA USO VETERINÁRIO; SERVIÇOS RETALHISTAS RELACIONADOS COM AQUECEDORES; SERVIÇOS RETALHISTAS RELACIONADOS COM RAÇÕES PARA ANIMAIS; SERVIÇOS RETALHISTAS RELACIONADOS COM PRODUTOS DE HORTICULTURA; SERVIÇOS RETALHISTAS RELACIONADOS COM EQUIPAMENTO SANITÁRIO; SERVIÇOS RETALHISTAS RELACIONADOS COM EQUIPAMENTO PARA AQUECIMENTO; SERVIÇOS RETALHISTAS RELACIONADOS COM ALIMENTOS; SERVIÇOS RETALHISTAS RELACIONADOS COM CHÁS; SERVIÇOS RETALHISTAS RELACIONADOS COM CACAU; SERVIÇOS RETALHISTAS RELACIONADOS COM EQUIPAMENTO PARA COZEDURA DE ALIMENTOS; SERVIÇOS RETALHISTAS RELACIONADOS COM CAFÉ; SERVIÇOS RETALHISTAS RELACIONADOS COM ILUMINAÇÃO; SERVIÇOS RETALHISTAS RELACIONADOS COM BEBIDAS NÃO ALCOÓLICAS; SERVIÇOS RETALHISTAS RELACIONADOS COM PREPARAÇÕES PARA O TRATAMENTO DE BELEZA DE ANIMAIS; SERVIÇOS RETALHISTAS RELACIONADOS COM PRODUTOS DE TOILETTE; SERVIÇOS RETALHISTAS RELACIONADOS COM VESTUÁRIO; SERVIÇOS RETALHISTAS RELACIONADOS COM FERRAGENS METÁLICAS; SERVIÇOS RETALHISTAS RELACIONADOS COM DISPOSITIVOS DE PROTEÇÃO AUDITIVA; SERVIÇOS RETALHISTAS RELACIONADOS COM EQUIPAMENTO DE FISIOTERAPIA; SERVIÇOS RETALHISTAS RELACIONADOS COM EQUIPAMENTO DE MERGULHO; SERVIÇOS RETALHISTAS RELACIONADOS COM APARELHOS BRONZEADORES; SERVIÇOS RETALHISTAS RELACIONADOS COM JOALHARIA; SERVIÇOS RETALHISTAS RELACIONADOS COM CALÇADO; SERVIÇOS RETALHISTAS RELACIONADOS COM AUXILIARES SEXUAIS; SERVIÇOS RETALHISTAS RELACIONADOS COM INSTRUMENTOS MUSICAIS; SERVIÇOS RETALHISTAS RELACIONADOS COM PREPARAÇÕES PARA A ELABORAÇÃO PRODUÇÃO DE BEBIDAS ALCOÓLICAS; SERVIÇOS RETALHISTAS RELACIONADOS COM PREPARAÇÕES PARA AELABORAÇÃO PRODUÇÃO DE BEBIDAS; SERVIÇOS RETALHISTAS RELACIONADOS COM PRODUTOS DE PAPEL DESCARTÁVEIS; SERVIÇOS RETALHISTAS RELACIONADOS COM CARNES; SERVIÇOS RETALHISTAS RELACIONADOS COM INSTRUMENTOS DE MEDIÇÃO DO TEMPO; SERVIÇOS RETALHISTAS RELACIONADOS COM BEBIDAS ALCOÓLICAS (EXCETO CERVEJA); SERVIÇOS RETALHISTAS RELACIONADOS COM ARTIGOS DE JARDINAGEM; SERVIÇOS RETALHISTAS RELACIONADOS COM CONTEÚDOS GRAVADOS; SERVIÇOS RETALHISTAS RELACIONADOS COM ARTIGOS PARA CONSUMO DE TABACO; SERVIÇOS RETALHISTAS RELACIONADOS COM MATERIAL IMPRESSO IMPRESSÕES; SERVIÇOS RETALHISTAS RELACIONADOS COM TECIDOS; SERVIÇOS RETALHISTAS RELACIONADOS COM PRODUTOS DE LIMPEZA; SERVIÇOS RETALHISTAS RELACIONADOS COM CHAPELARIA; SERVIÇOS RETALHISTAS RELACIONADOS COM EQUIPAMENTOS PARA HORTICULTURA; SERVIÇOS RETALHISTAS RELACIONADOS COM A PREPARAÇÃO DE FRAGRÂNCIAS; SERVIÇOS RETALHISTAS RELACIONADOS COM PRODUTOS HORTÍCOLAS; SERVIÇOS RETALHISTAS RELACIONADOS COM FAÇAS DE COZINHA; SERVIÇOS RETALHISTAS RELACIONADOS COM BEBIDAS ALCOÓLICAS; SERVIÇOS RETALHISTAS RELACIONADOS COM EQUIPAMENTOS AUDIOVISUAIS; SERVIÇOS RETALHISTAS RELACIONADOS COM A VENDA DE CABAZES DE ASSINATURA CONTENDO CHOCOLATES;

SERVIÇOS RETALHISTAS RELACIONADOS COM A VENDA DE CABAZES DE ASSINATURA CONTENDO COSMÉTICOS; SERVIÇOS RETALHISTAS RELACIONADOS COM INSTRUMENTOS PARA A PREPARAÇÃO DE ALIMENTOS; SERVIÇOS RETALHISTAS RELACIONADOS COM A VENDA DE CABAZES DE ASSINATURA CONTENDO ALIMENTOS; SERVIÇOS RETALHISTAS RELATIVOS A COFRES-FORTES; SERVIÇOS RETALHISTAS RELACIONADOS COM A VENDA DE CABAZES DE ASSINATURA CONTENDO CERVEJAS; SERVIÇOS RETALHISTAS RELACIONADOS COM ANIMAIS VIVOS; SERVIÇOS RETALHISTAS RELATIVOS A CARRINHOS DE BEBÉ; SERVIÇOS RETALHISTAS RELACIONADOS COM TELEFONES INTELIGENTES; SERVIÇOS RETALHISTAS RELACIONADOS COM FICHEIROS DE MÚSICA DESCARREGÁVEIS; SERVIÇOS RETALHISTAS RELACIONADOS COM PUBLICAÇÕES ELETRÔNICAS DESCARREGÁVEIS; SERVIÇOS RETALHISTAS RELACIONADOS COM COMPUTADORES PARA USO NO CORPO (WEARABLES); SERVIÇOS RETALHISTAS RELACIONADOS COM RELÓGIOS INTELIGENTES; SERVIÇOS RETALHISTAS REFERENTES A OBRAS DE ARTE PRESTADOS POR GALERIAS DE ARTE; SERVIÇOS RETALHISTAS ONLINE REFERENTES A MÚSICA DIGITAL DESCARREGÁVEL; SERVIÇOS RETALHISTAS ONLINE REFERENTES A TOQUES DE CHAMADA DESCARREGÁVEIS; SERVIÇOS RETALHISTAS ONLINE REFERENTES A MÚSICAS E FILMES PRÉ-GRAVADOS DESCARREGÁVEIS; SERVIÇOS RETALHISTAS DE COMPRA POR REEMBOLSO POSTAL PARA COSMÉTICOS; SERVIÇOS GROSSISTAS RELACIONADOS COM EQUIPAMENTO SANITÁRIO; SERVIÇOS GROSSISTAS RELACIONADOS COM CHÁS; SERVIÇOS GROSSISTAS RELACIONADOS COM EQUIPAMENTO DE DISTRIBUIÇÃO DE ÁGUA; SERVIÇOS GROSSISTAS RELACIONADOS COM CAFÉ; SERVIÇOS GROSSISTAS RELACIONADOS COM CACAU; SERVIÇOS GROSSISTAS RELACIONADOS COM AQUECEDORES; SERVIÇOS GROSSISTAS RELACIONADOS COM INSTRUMENTOS PARA USO VETERINÁRIO; SERVIÇOS GROSSISTAS RELACIONADOS COM ALIMENTOS; SERVIÇOS GROSSISTAS RELACIONADOS COM PRODUTOS DE HORTICULTURA; SERVIÇOS GROSSISTAS RELACIONADOS COM RAÇÕES PARA ANIMAIS; SERVIÇOS GROSSISTAS RELACIONADOS COM INSTALAÇÕES SANITÁRIAS; SERVIÇOS GROSSISTAS RELACIONADOS COM APARELHOS PARA USO MÉDICO; SERVIÇOS GROSSISTAS RELACIONADOS COM CONFEITARIA; SERVIÇOS GROSSISTAS RELACIONADOS COM APARELHOS PARA USO VETERINÁRIO; SERVIÇOS GROSSISTAS RELACIONADOS COM GELADOS; SERVIÇOS GROSSISTAS RELACIONADOS COM CHOCOLATES; SERVIÇOS GROSSISTAS RELACIONADOS COM INSTRUMENTOS PARA USO MÉDICO; SERVIÇOS GROSSISTAS RELACIONADOS COM A TECNOLOGIA DE INFORMAÇÃO; SERVIÇOS GROSSISTAS RELACIONADOS COM IOGURTÉS CONGELADOS; SERVIÇOS GROSSISTAS RELACIONADOS COM DISPOSITIVOS DE NAVEGAÇÃO; SERVIÇOS GROSSISTAS RELACIONADOS COM EQUIPAMENTO AUDIOVISUAL; SERVIÇOS GROSSISTAS RELACIONADOS COM SORVETES; SERVIÇOS GROSSISTAS RELACIONADOS COM CUTELARIA; SERVIÇOS GROSSISTAS RELACIONADOS COM BRINQUEDOS; SERVIÇOS GROSSISTAS RELACIONADOS COM JOGOS; SERVIÇOS GROSSISTAS RELACIONADOS COM FERRAMENTAS MANUAIS PARA A CONSTRUÇÃO; SERVIÇOS GROSSISTAS RELACIONADOS COM INSTRUMENTOS MANUAIS PARA A CONSTRUÇÃO; SERVIÇOS GROSSISTAS RELACIONADOS COM MARISCOS; SERVIÇOS GROSSISTAS

RELACIONADOS COM PRODUTOS LÁCTEOS; SERVIÇOS GROSSISTAS RELACIONADOS COM PRODUTOS DE PADARIA COZIDOS NO FORNO; SERVIÇOS GROSSISTAS RELACIONADOS COM INSTRUMENTOS PARA A PREPARAÇÃO DE ALIMENTOS; SERVIÇOS GROSSISTAS RELACIONADOS COM FACAS DE COZINHA; SERVIÇOS GROSSISTAS RELACIONADOS COM SOBREMESAS; SERVIÇOS GROSSISTAS RELACIONADOS COM REVESTIMENTOS DE PAVIMENTOS; SERVIÇOS GROSSISTAS RELACIONADOS COM INSTRUMENTOS DE BELEZA PARA SERES HUMANOS; SERVIÇOS GROSSISTAS RELACIONADOS COM INSTRUMENTOS DE HIGIENE PARA ANIMAIS; SERVIÇOS GROSSISTAS RELACIONADOS COM REVESTIMENTOS DE PAREDES; SERVIÇOS GROSSISTAS RELACIONADOS COM INSTRUMENTOS DE BELEZA PARA ANIMAIS; SERVIÇOS GROSSISTAS RELACIONADOS COM ARTIGOS DE DESPORTO; SERVIÇOS GROSSISTAS RELACIONADOS COM EQUIPAMENTO DE TERRAPLANAGEM; SERVIÇOS GROSSISTAS RELACIONADOS COM EQUIPAMENTO DE DESPORTO; SERVIÇOS GROSSISTAS RELACIONADOS COM DECORAÇÕES FESTIVAS; SERVIÇOS GROSSISTAS RELACIONADOS COM EQUIPAMENTO DE CONSTRUÇÃO; SERVIÇOS GROSSISTAS RELACIONADOS COM INSTRUMENTOS DE HIGIENE PARA SERES HUMANOS; SERVIÇOS GROSSISTAS RELACIONADOS COM EQUIPAMENTO PARA TRABALHOS AGRÍCOLAS; SERVIÇOS GROSSISTAS RELACIONADOS COM UTENSÍLIOS DE COZINHA; SERVIÇOS GROSSISTAS RELACIONADOS COM TABACO; SERVIÇOS GROSSISTAS RELACIONADOS COM TALHERES; SERVIÇOS GROSSISTAS RELACIONADOS COM ARTIGOS PARA USO VETERINÁRIO; SERVIÇOS GROSSISTAS RELACIONADOS COM PRODUTOS PARA USO VETERINÁRIO; SERVIÇOS GROSSISTAS RELACIONADOS COM MOBILIÁRIO; SERVIÇOS GROSSISTAS RELACIONADOS COM CAMAS PARA ANIMAIS; SERVIÇOS GROSSISTAS RELACIONADOS COM ARTIGOS DE COSTURA; SERVIÇOS GROSSISTAS RELACIONADOS COM ARTIGOS E PRODUTOS PARA USO VETERINÁRIO; SERVIÇOS GROSSISTAS RELACIONADOS COM ACESSÓRIOS DE CAMA PARA ANIMAIS; SERVIÇOS GROSSISTAS RELACIONADOS COM CERVEJA; SERVIÇOS GROSSISTAS RELACIONADOS COM PRODUTOS DIETÉTICOS; SERVIÇOS GROSSISTAS RELACIONADOS COM FIOS PARA USO TÊXTIL; SERVIÇOS GROSSISTAS RELACIONADOS COM SUPLEMENTOS DIETÉTICOS; SERVIÇOS GROSSISTAS RELACIONADOS COM MALAS; SERVIÇOS GROSSISTAS RELACIONADOS COM LUBRIFICANTES; SERVIÇOS GROSSISTAS RELACIONADOS COM COMBUSTÍVEIS; SERVIÇOS GROSSISTAS RELACIONADOS COM MATERIAL ESCOLAR; SERVIÇOS GROSSISTAS RELACIONADOS COM GUARDA-CHUVAS; SERVIÇOS GROSSISTAS RELACIONADOS COM FRAGRÂNCIAS; SERVIÇOS GROSSISTAS RELACIONADOS COM MÓVEIS; SERVIÇOS GROSSISTAS RELACIONADOS COM PRODUTOS QUÍMICOS DESTINADOS À SILVICULTURA; SERVIÇOS GROSSISTAS RELACIONADOS COM ARTIGOS DE SELARIA; SERVIÇOS GROSSISTAS RELACIONADOS COM SACOS; SERVIÇOS GROSSISTAS RELACIONADOS COM PRODUTOS QUÍMICOS DESTINADOS À AGRICULTURA; SERVIÇOS GROSSISTAS RELACIONADOS COM ARMAS; SERVIÇOS GROSSISTAS RELACIONADOS COM OBRAS DE ARTE; SERVIÇOS GROSSISTAS RELACIONADOS COM PRODUTOS QUÍMICOS DESTINADOS À HORTICULTURA; SERVIÇOS GROSSISTAS RELACIONADOS COM VEÍCULOS; SERVIÇOS GROSSISTAS RELACIONADOS COM

PAPELARIA; SERVIÇOS GROSSISTAS RELACIONADOS COM MATERIAIS ARTÍSTICOS; SERVIÇOS GROSSISTAS RELACIONADOS COM EQUIPAMENTO PARA AQUECIMENTO; SERVIÇOS GROSSISTAS RELACIONADOS COM ILUMINAÇÃO; SERVIÇOS GROSSISTAS RELACIONADOS COM EQUIPAMENTO PARA COZEDURA DE ALIMENTOS; SERVIÇOS GROSSISTAS RELACIONADOS COM APARELHOS DE REFRIGERAÇÃO; SERVIÇOS GROSSISTAS RELACIONADOS COM APARELHOS DE CONGELAÇÃO; SERVIÇOS GROSSISTAS RELACIONADOS COM EQUIPAMENTO PARA ARREFECIMENTO; SERVIÇOS GROSSISTAS RELACIONADOS COM ARTIGOS PARA CONSUMO DE TABACO; SERVIÇOS GROSSISTAS RELACIONADOS COM PREPARAÇÕES PARA A ELABORAÇÃO DE BEBIDAS ALCOÓLICAS; SERVIÇOS GROSSISTAS RELACIONADOS COM PRODUTOS DE PAPEL DESCARTÁVEIS; SERVIÇOS GROSSISTAS RELACIONADOS COM BEBIDAS ALCOÓLICAS (EXCETO CERVEJA); SERVIÇOS GROSSISTAS RELACIONADOS COM MATERIAL IMPRESSO; SERVIÇOS GROSSISTAS RELACIONADOS COM FERRAGENS METÁLICAS; SERVIÇOS GROSSISTAS RELACIONADOS COM PRODUTOS DE LIMPEZA; SERVIÇOS GROSSISTAS RELACIONADOS COM VESTUÁRIO; SERVIÇOS GROSSISTAS RELACIONADOS COM CHAPELARIA; SERVIÇOS GROSSISTAS RELACIONADOS COM PREPARAÇÕES PARA A ELABORAÇÃO DE BEBIDAS; SERVIÇOS GROSSISTAS RELACIONADOS COM BEBIDAS NÃO ALCOÓLICAS; SERVIÇOS GROSSISTAS RELACIONADOS COM TECIDOS; SERVIÇOS GROSSISTAS RELACIONADOS COM CARNES; SERVIÇOS GROSSISTAS RELACIONADOS COM CALÇADO; SERVIÇOS GROSSISTAS RELACIONADOS COM JOALHARIA; SERVIÇOS GROSSISTAS RELACIONADOS COM PREPARAÇÕES PARA O TRATAMENTO DE BELEZA DE ANIMAIS; SERVIÇOS GROSSISTAS RELACIONADOS COM PRODUTOS DE TOILETTE; SERVIÇOS GROSSISTAS RELACIONADOS COM EQUIPAMENTOS PARA HORTICULTURA; SERVIÇOS GROSSISTAS REFERENTES A PREPARAÇÕES FARMACÊUTICAS, VETERINÁRIAS E HIGIÊNICAS E PROVISÕES MÉDICAS; SERVIÇOS DE VENDA RETALHISTA ATRAVÉS DE REDES INFORMÁTICAS MUNDIAIS RELACIONADOS COM CERVEJAS; SERVIÇOS DE VENDA RETALHISTA ATRAVÉS DE ENCOMENDA POR CORRESPONDÊNCIA RELACIONADOS COM BEBIDAS ALCOÓLICAS (COM EXCEÇÃO DE CERVEJAS); SERVIÇOS DE VENDA RETALHISTA ATRAVÉS DE REDES INFORMÁTICAS MUNDIAIS RELACIONADOS COM BEBIDAS ALCOÓLICAS (COM EXCEÇÃO DE CERVEJA); SERVIÇOS DE VENDA RETALHISTA ATRAVÉS DE ENCOMENDA POR CORRESPONDÊNCIA RELACIONADOS COM PRODUTOS ALIMENTARES; SERVIÇOS DE VENDA RETALHISTA ATRAVÉS DE REDES INFORMÁTICAS MUNDIAIS RELACIONADOS COM PRODUTOS ALIMENTARES; SERVIÇOS DE VENDA RETALHISTA POR CATÁLOGO RELACIONADOS COM PRODUTOS ALIMENTARES; SERVIÇOS DE VENDA RETALHISTA POR CATÁLOGO RELACIONADOS COM CERVEJAS; SERVIÇOS DE VENDA RETALHISTA ATRAVÉS DE ENCOMENDA POR CORRESPONDÊNCIA RELACIONADOS COM BEBIDAS NÃO ALCOÓLICAS; SERVIÇOS DE VENDA RETALHISTA ATRAVÉS DE ENCOMENDA POR CORRESPONDÊNCIA RELACIONADOS COM CERVEJAS; SERVIÇOS DE VENDA RETALHISTA ATRAVÉS DE REDES INFORMÁTICAS MUNDIAIS RELACIONADOS COM BEBIDAS NÃO ALCOÓLICAS; SERVIÇOS DE VENDA POR GROSSO RELATIVOS A MOBILIÁRIO; SERVIÇOS DE VENDA POR GROSSO DE PROGRAMAS INFORMÁTICOS; SERVIÇOS DE VENDA POR GROSSO NO DOMÍNIO DO HARDWARE INFORMÁTICO; SERVIÇOS DE VENDA POR GROSSO

RELATIVOS A VESTUÁRIO; SERVIÇOS DE VENDA POR GROSSO RELACIONADOS COM JOIAS; SERVIÇOS DE VENDA POR GROSSO RELACIONADOS COM PELES FALSAS; SERVIÇOS DE VENDA POR GROSSO RELATIVOS A DOÇARIAS; SERVIÇOS DE VENDAPOR GROSSO RELATIVOS A PELES; SERVIÇOS DE VENDA POR GROSSO RELATIVOS A FLORES; SERVIÇOS DE VENDA POR GROSSO RELATIVOS A PEÇAS DE AUTOMÓVEIS; SERVIÇOS DE VENDA POR GROSSO RELATIVOS A ACESSÓRIOS PARA AUTOMÓVEIS; SERVIÇOS DE VENDA POR GROSSO RELATIVOS A ARTIGOS DESPORTIVOS; SERVIÇOS DE VENDA A RETALHO RELACIONADOS COM PRODUTOS DE PADARIA; SERVIÇOS DE VENDA A RETALHO DE PREPARAÇÕES FARMACÊUTICAS, VETERINÁRIAS E HIGIÊNICAS E PROVISÕES MÉDICAS; SERVIÇOS DE VENDA A RETALHO RELATIVOS A MOBILIÁRIO; SERVIÇOS DE VENDA A RETALHO RELACIONADOS COM PROGRAMAS INFORMÁTICOS; SERVIÇOS DE VENDA A RETALHO PARA SOFTWARE DE COMPUTADOR; SERVIÇOS DE VENDA A RETALHO RELATIVOS A SOFTWARE DE COMPUTADOR; SERVIÇOS DE VENDA A RETALHO RELACIONADOS COM HARDWARE INFORMÁTICO; SERVIÇOS DE VENDA A RETALHO RELATIVOS A VESTUÁRIO; SERVIÇOS DE VENDA A RETALHO RELACIONADOS COM JOIAS; SERVIÇOS DE VENDA A RETALHO RELACIONADOS COM ACUMULADORES; SERVIÇOS DE VENDA A RETALHO RELACIONADOS COM BATERIAS; SERVIÇOS DE VENDA A RETALHO RELACIONADOS COM ALIMENTOS; SERVIÇOS DE VENDA A RETALHO DE CHÁVENAS E COPOS; SERVIÇOS DE VENDA A RETALHO RELACIONADOS COM TÊXTEIS PARA O LAR; SERVIÇOS DE VENDA A RETALHO ATRAVÉS DE ENCOMENDA POR CORRESPONDÊNCIA RELACIONADOS COM ACESSÓRIOS DE VESTUÁRIO; SERVIÇOS DE VENDA A RETALHO OU A GROSSO DE PREPARAÇÕES FARMACÊUTICAS, VETERINÁRIAS E HIGIÊNICAS E PROVISÕES MÉDICAS; SERVIÇOS DE VENDA A RETALHO DE PRODUTOS FARMACÊUTICOS, VETERINÁRIOS E HIGIÊNICOS E ARTIGOS MÉDICOS; SERVIÇOS DE VENDA A RETALHO RELACIONADOS COM PELES FALSAS; SERVIÇOS DE VENDA A RETALHO DE APARELHOS DE COZINHA; SERVIÇOS DE VENDA A RETALHO DE OBRAS DE ARTE PRESTADOS POR GALERIAS DE ARTE; SERVIÇOS DE VENDA A RETALHO EM LINHA DE MÚSICA E FILMES PRÉ-GRAVADOS E DESCARREGÁVEIS; SERVIÇOS DE VENDA A RETALHO ONLINE PARA MÚSICA DIGITAL DESCARREGÁVEL; SERVIÇOS DE VENDA A RETALHO ONLINE PARA TOQUES TELEFÔNICOS DESCARREGÁVEIS; SERVIÇOS DE VENDA A RETALHO POR CATÁLOGO RELACIONADOS COM BEBIDAS ALCÓOLICAS (COM EXCEÇÃO DE CERVEJAS); SERVIÇOS DE VENDA A RETALHO POR CATÁLOGO RELACIONADOS COM BEBIDAS NÃO ALCÓOLICAS; SERVIÇOS DE VENDA A RETALHO RELACIONADOS COM TELEMÓVEIS; SERVIÇOS DE VENDA A RETALHO RELATIVOS A PEÇAS DE AUTOMÓVEIS; SERVIÇOS DE VENDA A RETALHO RELATIVOS A PRODUTOS DE CHARCUTARIA; SERVIÇOS DE VENDA A RETALHO POR CORRESPONDÊNCIA PARA ARTIGOS DE VESTUÁRIO; SERVIÇOS DE VENDA A RETALHO RELATIVOS A DOÇARIAS; SERVIÇOS DE VENDA A RETALHO RELATIVOS A PELES; SERVIÇOS DE VENDA A RETALHO RELATIVOS A FRUTAS; SERVIÇOS DE VENDA A RETALHO RELACIONADOS COM ACESSÓRIOS PARA AUTOMÓVEIS; SERVIÇOS DE VENDA A RETALHO RELATIVOS A FLORES; SERVIÇOS DE VENDA A RETALHO ON-LINE RELATIVOS A BRINQUEDOS; SERVIÇOS DE VENDA A RETALHO ON-LINE RELATIVOS A MALAS DE VIAGEM; SERVIÇOS DE VENDA A RETALHO ON-LINE RELATIVOS A JOIAS; SERVIÇOS DE VENDA A

RETALHO ON-LINE RELATIVOS A BOLSAS DE MÃO; SERVIÇOS DE VENDA A RETALHO ON-LINE RELATIVOS A ARTIGOS DE VESTUÁRIO; SERVIÇOS DE VENDA A RETALHO ON-LINE RELATIVOS A COSMÉTICOS; SERVIÇOS DE VENDA A RETALHO RELATIVOS A ARTIGOS DESPORTIVOS; SERVIÇOS DE VENDA A RETALHO RELACIONADOS COM ACESSÓRIOS DE MODA; SERVIÇOS DE VENDA A RETALHO RELACIONADOS COM PRODUTOS PARA O CABELO; SERVIÇOS DE VENDA A RETALHO RELACIONADOS COM PRODUTOS DE JARDINAGEM; SERVIÇOS DE VENDA A RETALHO RELACIONADOS COM PRODUTOS PARA ANIMAIS DE ESTIMAÇÃO; SERVIÇOS DE VENDA A RETALHO DE EQUIPAMENTOS ELÉTRICOS PARA USO DOMÉSTICO; SERVIÇOS DE VENDA A RETALHO DE EQUIPAMENTOS ELETRÔNICOS PARA USO DOMÉSTICO; SERVIÇOS DE VENDA A RETALHO RELACIONADOS COM ACESSÓRIOS PARA BICICLETAS; SERVIÇOS DE VENDA A RETALHO RELACIONADOS COM ACESSÓRIOS DE VESTUÁRIO; SERVIÇOS DE VENDA A RETALHO RELACIONADOS COM MATERIAIS DE CONSTRUÇÃO; SERVIÇOS DE VENDA A RETALHO ON-LINE RELACIONADOS COM VESTUÁRIO; SERVIÇOS DE VENDA A RETALHO ON-LINE RELACIONADOS COM PRODUTOS COSMÉTICOS E DE BELEZA; SERVIÇOS DE VENDA A GROSSO DE PREPARAÇÕES FARMACÊUTICAS, VETERINÁRIAS E HIGIÊNICAS E PROVISÕES MÉDICAS; SERVIÇOS DE REVENDA DE TINTAS; SERVIÇOS DE LOJAS DE VENDA A RETALHOONLINE RELACIONADOS COM PRODUTOS COSMÉTICOS E DE BELEZA; SERVIÇOS DE LOJAS DE VENDA A RETALHO ONLINE RELACIONADOS COM VESTUÁRIO; SERVIÇOS DE LOJAS DE VENDA A RETALHO NO DOMÍNIO DO VESTUÁRIO; SERVIÇOS DE LOJAS DE VENDA A RETALHO NO SETOR DO VESTUÁRIO; SERVIÇOS DE LOJA RETALHISTA RELACIONADA COM TAPETES; SERVIÇOS DE LOJA DE VENDA A RETALHO SEM PESSOAL RELACIONADO COM BEBIDAS; SERVIÇOS DE LOJA RETALHISTA NOS DOMÍNIOS DO VESTUÁRIO; SERVIÇOS DE COMÉRCIO A RETALHO ATRAVÉS DE ENCOMENDA POR CORRESPONDÊNCIA RELACIONADOS COM ACESSÓRIOS DE VESTUÁRIO; SERVIÇOS DE LOJA DE VENDA A RETALHO SEM PESSOAL RELACIONADO COM PRODUTOS ALIMENTARES; SERVIÇOS DE COMÉRCIO A RETALHO RELACIONADOS COM A VENDA DE VESTUÁRIO E ACESSÓRIOS DE VESTUÁRIO; SERVIÇOS DE COMÉRCIO A RETALHO RELACIONADOS COM A VENDA DE MÓVEIS; SERVIÇOS DE COMÉRCIO A RETALHO RELACIONADOS COM ARTIGOS DE PAPELARIA; SERVIÇOS DE CLUBES DE LIVROS COM VENDA A RETALHO DE LIVROS AOS SEUS MEMBROS; ALUGUER DE STANDS DE VENDAS; ALUGUER DE STANDS DE VENDA; ALUGUER DE EXPOSITORES DE VENDA; APRESENTAÇÃO DE PRODUTOS EM MEIOS DE COMUNICAÇÃO, PARA FINS DE COMÉRCIO RETALHISTA; APRESENTAÇÃO DE PRODUTOS E SERVIÇOS; APRESENTAÇÃO DE PRODUTOS FINANCEIROS EM MEIOS DE COMUNICAÇÃO, PARA FINS DE VENDA A RETALHO; APRESENTAÇÃO DE PRODUTOS NOS MEIOS DE COMUNICAÇÃO, PARA FINS DE VENDA A RETALHO; DECORAÇÃO DE MONTRAS; DECORAÇÃO DE VITRINES; DEMONSTRAÇÃO DE EQUIPAMENTO FOTOGRÁFICO PARA FINS PUBLICITÁRIOS; DEMONSTRAÇÃO DE PRODUTOS; DEMONSTRAÇÃO DE PRODUTOS E SERVIÇOS POR MEIOS ELETRÔNICOS, INCLUINDO EM BENEFÍCIO DOS DENOMINADOS SERVIÇOS DE TELECOMPRAS E DE COMPRAS EM CASA; DEMONSTRAÇÃO DE PRODUTOS COM FINS PROMOCIONAIS; SERVIÇOS DE PUBLICIDADE ATRAVÉS DA COLOCAÇÃO DE ANÚNCIOS EM BALÕES; SERVIÇOS DE EXPOSIÇÃO PARA COMERCIALIZAÇÃO DE PRODUTOS;

SERVIÇOS DE EXPOSIÇÃO DE ARTIGOS PARA VENDA; SERVIÇOS DE EXPOSIÇÃO DE MERCHANDISING NO ÂMBITO DOS NEGÓCIOS COMERCIAIS; SERVIÇOS DE EXPOSIÇÃO DE MERCADORIAS; SERVIÇOS DE DEMONSTRAÇÃO DE PRODUTOS EM MONTRAS, PRESTADOS POR MODELOS AO VIVO; SERVIÇOS DE DECORAÇÃO DE MONTRAS DE LOJAS RETALHISTAS; SERVIÇOS DE DECORAÇÃO DE MONTRAS E COMPOSIÇÃO DE BALCÕES; SERVIÇOS DE DECORAÇÃO DE MONTRAS PARA FINS PUBLICITÁRIOS; SERVIÇOS DE DECORAÇÃO DE MONTRAS DE LOJAS; SERVIÇOS DE DECORAÇÃO DE MONTRAS; PREPARAÇÃO E APRESENTAÇÃO DE EXPOSIÇÕES AUDIOVISUAIS COM FINS PUBLICITÁRIOS; PREPARAÇÃO E APRESENTAÇÃO DE EXIBIÇÕES AUDIOVISUAIS PARA FINS PUBLICITÁRIOS; ORGANIZAÇÃO E DIREÇÃO DE APRESENTAÇÕES DE PRODUTOS; ORGANIZAÇÃO E CONDUÇÃO DE DEMONSTRAÇÕES PARA FINS PUBLICITÁRIOS; ORGANIZAÇÃO E CONDUÇÃO DE APRESENTAÇÕES PARA FINS PUBLICITÁRIOS; ORGANIZAÇÃO DE MOSTRAS PARA FINS COMERCIAIS; ORGANIZAÇÃO DE EXPOSIÇÕES PARA FINS PUBLICITÁRIOS; ORGANIZAÇÃO DE EXPOSIÇÕES PARA FINS DE COMÉRCIO; ORGANIZAÇÃO DE EXPOSIÇÕES COM OBJETIVOS COMERCIAIS; ORGANIZAÇÃO DE DEMONSTRAÇÕES PARA FINS EMPRESARIAIS; ORGANIZAÇÃO DE DEMONSTRAÇÕES PARA FINS PUBLICITÁRIOS; ORGANIZAÇÃO DE DEMONSTRAÇÕES PARA FINS COMERCIAIS; ORGANIZAÇÃO DE DEMONSTRAÇÕES PARA FINS DE COMÉRCIO; DEMONSTRAÇÃO [PARA FINS PROMOCIONAIS/PUBLICITÁRIOS]; DEMONSTRAÇÃO DE VENDAS [PARA TERCEIROS]; DEMONSTRAÇÃO DE PRODUTOS COM FINS PUBLICITÁRIOS; CONDUÇÃO DE EVENTOS COMERCIAIS (EMPRESARIAIS); DESFILES DE MODA PARA FINS COMERCIAIS; EXPOSIÇÕES PARA FINS COMERCIAIS OU PUBLICITÁRIOS; ORGANIZAÇÃO DE DESFILES DE MODA PARA FINS PROMOCIONAIS; ORGANIZAÇÃO DE DESFILES DE MODA COM FINS COMERCIAIS; ORGANIZAÇÃO DE EVENTOS COM FINS COMERCIAIS E PUBLICITÁRIOS; ORGANIZAÇÃO DE EVENTOS, EXPOSIÇÕES, FEIRAS E ESPETÁCULOS PARA FINS COMERCIAIS, PROMOCIONAIS E PUBLICITÁRIOS; SERVIÇOS DE GESTÃO DE EXPOSIÇÕES COMERCIAIS; REALIZAÇÃO DE FEIRAS DE EXPOSIÇÕES VIRTUAIS ON-LINE; REALIZAÇÃO DE FEIRAS COMERCIAIS; REALIZAÇÃO, PLANEAMENTO E ORGANIZAÇÃO DE EVENTOS E FEIRAS COMERCIAIS COM FINS COMERCIAIS E PUBLICITÁRIOS; REALIZAÇÃO DE FEIRAS COMERCIAIS NA ÁREA DOS AUTOMÓVEIS; REALIZAÇÃO DE EXPOSIÇÕES PARA FINS PUBLICITÁRIOS; PROMOÇÃO E REALIZAÇÃO DE FEIRAS COMERCIAIS; PROMOÇÃO DE FEIRAS COM FINS COMERCIAIS; PLANEAMENTO E REALIZAÇÃO DE FEIRAS, EXPOSIÇÕES E APRESENTAÇÕES COM FINS COMERCIAIS OU DE PUBLICIDADE; PLANEAMENTO E DIREÇÃO DE FEIRAS, EXPOSIÇÕES E APRESENTAÇÕES COM FINS ECONÓMICOS OU PUBLICITÁRIOS; ORGANIZAÇÃO E REALIZAÇÃO DE APRESENTAÇÕES EM FEIRAS COMERCIAIS; ORGANIZAÇÃO E REALIZAÇÃO DE FEIRAS COM FINS COMERCIAIS OU PUBLICITÁRIOS; ORGANIZAÇÃO E REALIZAÇÃO DE EXPOSIÇÕES E FEIRAS COMERCIAIS; ORGANIZAÇÃO E REALIZAÇÃO DE EXPOSIÇÕES DE ARTE COM FINS COMERCIAIS OU DE PUBLICIDADE; ORGANIZAÇÃO E REALIZAÇÃO DE EXPOSIÇÕES COMERCIAIS; ORGANIZAÇÃO E REALIZAÇÃO DE EXIBIÇÕES COMERCIAIS; ORGANIZAÇÃO E REALIZAÇÃO DE FEIRAS COMERCIAIS; ORGANIZAÇÃO E DIREÇÃO DE

FEIRAS COMERCIAIS; ORGANIZAÇÃO E DIREÇÃO DE FEIRAS RELACIONADAS COM PUBLICIDADE; ORGANIZAÇÃO E DIREÇÃO DE FEIRAS E EXPOSIÇÕES PARA FINS PUBLICITÁRIOS; ORGANIZAÇÃO E DIREÇÃO DE FEIRAS E EXPOSIÇÕES PARA FINS DE NEGÓCIOS COMERCIAIS; ORGANIZAÇÃO E DIREÇÃO DE EXPOSIÇÕES COM FINS COMERCIAIS; ORGANIZAÇÃO DE FEIRAS PARA FINS COMERCIAIS OU DE PUBLICIDADE; ORGANIZAÇÃO DE FEIRAS E EXPOSIÇÕES COM FINS COMERCIAIS OU PUBLICITÁRIOS; ORGANIZAÇÃO DE FEIRAS E EXPOSIÇÕES PARA FINS COMERCIAIS E PUBLICITÁRIOS; ORGANIZAÇÃO DE FEIRAS DE COMÉRCIO; ORGANIZAÇÃO DE FEIRAS COMERCIAIS; ORGANIZAÇÃO DE FEIRAS COM FINS COMERCIAIS OU DE PUBLICIDADE; ORGANIZAÇÃO DE FEIRAS COM FINS COMERCIAIS E PUBLICITÁRIOS; ORGANIZAÇÃO DE EXPOSIÇÕES COM FINS COMERCIAIS OU DE PUBLICIDADE; ORGANIZAÇÃO DE EXPOSIÇÕES DE FLORES E PLANTAS COM FINS COMERCIAIS OU PUBLICITÁRIOS; ORGANIZAÇÃO DE EXPOSIÇÕES COM FINS PUBLICITÁRIOS; ORGANIZAÇÃO DE EXPOSIÇÕES PARA FINS COMERCIAIS; ORGANIZAÇÃO DE EXPOSIÇÕES PARA FINS DE NEGÓCIOS COMERCIAIS; ORGANIZAÇÃO DE EXPOSIÇÕES PARA FINS DE TRANSAÇÕES COMERCIAIS; ORGANIZAÇÃO DE EXPOSIÇÕES COM FINS DE NEGÓCIO OU COMERCIAIS; ORGANIZAÇÃO DE EXPOSIÇÕES PARA TRANSAÇÕES COMERCIAIS; ORGANIZAÇÃO DE EXPOSIÇÕES PARA FINS EMPRESARIAIS; ORGANIZAÇÃO DE EXPOSIÇÕES E DE EVENTOS COM FINS COMERCIAIS OU DE PUBLICIDADE; ORGANIZAÇÃO DE EXPOSIÇÕES COM FINS COMERCIAIS E DE PUBLICIDADE; ORGANIZAÇÃO DE EXPOSIÇÕES COM FINS COMERCIAIS OU PUBLICITÁRIOS; ORGANIZAÇÃO DE EXPOSIÇÕES E FEIRAS COMERCIAIS COM FINS COMERCIAIS E PROMOCIONAIS; ORGANIZAÇÃO DE EXPOSIÇÕES E FEIRAS COMERCIAIS COM FINS COMERCIAIS OU PUBLICITÁRIOS; ORGANIZAÇÃO DE EXPOSIÇÕES E FEIRAS COM FINS COMERCIAIS E PUBLICITÁRIOS

(591) pantone 871 c, pantone black c;

(540)



(550)

(210) **634511**

(220) 2019.12.03

(300)

(730) **PT CARLOS AUGUSTO MOTTA**

**MNA**

(511) 41 SERVIÇOS CULTURAIS, DE EDUCAÇÃO E DE DIVERTIMENTO PRESTADOS POR GALERIAS DE ARTE

(591)

(540)

## BECCO 46 STUDIO

(550)

(210) **634512**

MNA

(220) 2019.12.03

(300)

(730) **PT DICA SINGULAR, LDA.**

(511) 25 ANORAQUES; BERMUDAS; BLAZERS; BLUSÕES; BLUSÕES [CASACOS]; BLUSÕES DE COURO; BLUSÕES COM MANGAS; CACHECÓIS; CACHECÓIS [VESTUÁRIO]; CALÇAS; CALÇAS CHINO; CALÇAS DE FATOS COMPLETOS; CALÇAS DE GANGA; CALÇAS INFORMAIS; CALÇAS JEANS; CAMISAS; CAMISAS DE CERIMÓNIA; CAMISAS DE COLARINHO; CAMISAS DE MANGA COMPRIDA; CAMISAS DE MANGA CURTA; CAMISAS INFORMAIS; CAMISAS PARA FATOS; CAMISOLAS; CAMISOLAS DE GOLA ALTA; CAMISOLAS DE GOLA ALTA FALSA; CAMISOLAS DE GOLA ALTA [VESTUÁRIO]; CAMISOLAS DE MALHA; CAMISOLAS DE PIQUÉ; CAMISOLAS [PULLOVERES]; CAMISOLAS TIPO SWEATSHIRTS; CASACOS; CASACOS COMPRIDOS; CASACOS DE FATO; CASACOS DE MALHA; CASACOS INFORMAIS; CASACOS PARA HOMEM; CINTOS; CINTOS EM COURO; CINTOS EM COURO (VESTUÁRIO); CINTOS EM IMITAÇÃO DE COURO; FATOS; FATOS DE CERIMÓNIA [PARA HOMEM]; FATOS PARA HOMEM; GABARDINAS; GABARDINES [VESTUÁRIO]; GRAVATAS; GRAVATAS CLÁSSICAS; GRAVATAS DE SEDA; PARKAS; POLO DE MANGA COMPRIDA; POLOS; PULÓVERES; PULÓVERES [VESTUÁRIO]; SOBRETUDO; SOBRETUDOS [VESTUÁRIO]; SWEAT-SHIRTS DE DECOTE REDONDO; SWEATSHIRTS; T-SHIRTS; T-SHIRTS DE MANGA CURTA; BOTAS; CALÇADO [COM EXCEÇÃO DO CALÇADO ORTOPÉDICO]; CALÇADO PARA HOMEM; CALÇADO PARA VESTUÁRIO INFORMAL

(591)

(540)

## HERITAGE FASHION

(550)

(210) **634515**

MNA

(220) 2019.12.03

(300)

(730) **PT SIC - SOCIEDADE INDEPENDENTE DE COMUNICAÇÃO, S.A.**

(511) 35 ANÚNCIOS COMERCIAIS E PUBLICIDADE; PUBLICIDADE EM PERIÓDICOS, FOLHETOS, JORNAIS, TELEVISÃO, RÁDIO; PUBLICIDADE NA INTERNET PARA TERCEIROS; PUBLICIDADE NA IMPRENSA POPULAR E PROFISSIONAL; SERVIÇOS DE PUBLICIDADE, MARKETING E ANÚNCIOS PUBLICITÁRIOS; DIFUSÃO DE PUBLICIDADE PARA TERCEIROS ATRAVÉS DA INTERNET;

PUBLICIDADE ON-LINE NUMA REDE INFORMÁTICA; DIFUSÃO DE PUBLICIDADE PARA TERCEIROS ATRAVÉS DE UMA REDE ELETRÓNICA DE COMUNICAÇÕES ON-LINE; SERVIÇOS DE MERCHANDISING; SERVIÇOS DE MERCHANDISING PARA INDUZIR O PÚBLICO PARA A COMPRA DE PRODUTOS DE TERCEIROS.

38 EMISSÕES DE PROGRAMAS DE TELEVISÃO E RADIOFÓNICAS, DIFUSÃO DE NOTÍCIAS, DIFUSÃO DE PROGRAMAS DE TELEVISÃO E RADIOFÓNICOS E EMISSÃO DE TELEVISÃO E RADIOFÓNICAS POR TODOS OS MEIOS INCLUSIVE POR CABO E SATÉLITE; COMUNICAÇÕES INTERACTIVAS PELA REDE MUNDIAL DE TELECOMUNICAÇÕES (DITA INTERNET), POR CABO OU POR VIAS DE TRANSMISSÃO DE DADOS, TRANSMISSÃO DE SONS E DE IMAGENS POR SATÉLITE; SERVIÇOS NO DOMÍNIO DAS TELECOMUNICAÇÕES COMPREENDENDO SERVIÇOS DE INFORMAÇÃO EM LINHA DE DADOS DE OUTRAS INFORMAÇÕES, IMAGENS, GRÁFICOS, SOM E/OU MATERIAL AUDIOVISUAL POR VIA DE COMPUTADORES E REDES DE COMUNICAÇÕES.

41 EDIÇÃO DE PROGRAMAS DE TELEVISÃO E DE RÁDIO E PRODUÇÕES TELEVISIVAS E RADIOFÓNICAS; SERVIÇOS DE DIVERTIMENTO POR TELEVISÃO, RÁDIO E INTERNET; PRODUÇÃO, ORGANIZAÇÃO E APRESENTAÇÃO DE ESPECTÁCULOS TELEVISIVOS; MONTAGEM E ADAPTAÇÃO DE PROGRAMAS DE TELEVISÃO; SERVIÇOS DE EDIÇÃO DE MÚSICA, APRESENTAÇÃO DE ESPECTÁCULOS DE MÚSICA AO VIVO; PRODUÇÃO DE MUSICAIS, CONCERTOS E FILMES; FORNECIMENTO DE COMPOSIÇÕES DE MÚSICA; ORGANIZAÇÃO DE ESPECTÁCULOS DE MÚSICA; EDIÇÃO, PRODUÇÃO E DISTRIBUIÇÃO DE PROGRAMAS DE TELEVISÃO E DE RÁDIO AO VIVO E DE ESPECTÁCULOS AO VIVO; SERVIÇOS DE GRAVAÇÃO DE SOM E IMAGEM.

(591)

(540)



(550)

(210) **634517**

MNA

(220) 2019.12.03

(300)

(730) **PT AGRO PECUÁRIA RIO ARADE, SA**

(511) 29 OLEOS E GORDURAS COMESTÍVEIS

33 BEBIDAS ALCOOLICAS, EXCEPTO CERVEJAS

43 SERVIÇOS DE HOTELARIA E RESTAURAÇÃO

(591)

(540)

## ARVAD

(550)

(210) **634518**

MNA

(220) 2019.12.03

(300)

(730) **PT SANTAR VILA JARDIM, LDA**

(511) 16 PRODUTOS DE PAPELARIA E DE IMPRESSÃO; PAPELARIA; ADESIVOS, AUTOCOLANTE

21 VIDRARIA, PORCELANA E FAIANÇA

- 25 VESTUÁRIO, CALÇADO, CHAPELARIA  
 29 GELEIAS, DOÇES E COMPOTAS; AZEITES;  
 FRUTOS EM CONSERVA, SECOS E COZIDOS,  
 EXCETO AZEITONAS. CARNE, PEIXE, AVES E CAÇA  
 30 CAFÉ, CHÁ, CACAU, AÇÚCAR, SUCEDÂNEOS DO  
 CAFÉ; CEREAIS, PÃO, PASTELARIA E  
 CONFEITARIA; ESPECIARIAS  
 33 BEBIDAS ALCOÓLICAS, EXCETO CERVEJAS  
 39 SERVIÇOS DE VISITAS TURÍSTICAS;  
 ORGANIZAÇÕES DE EXCURSÕES DE TURISMO  
 41 SERVIÇOS EDUCATIVOS E/OU DE  
 ENTRETENIMENTO PRESTADOS POR ESTÂNCIAS  
 TURÍSTICAS; EDUCAÇÃO; FORMAÇÃO;  
 DIVERTIMENTO; ATIVIDADES CULTURAIS  
 43 SERVIÇOS DE RESTAURAÇÃO, HOTELEIROS;  
 SERVIÇOS DE ALOJAMENTO PARA FÉRIAS E  
 TURISMO

(591)  
 (540)



**SANTAR E MAGALHÃES**

(550)

- (210) **634519** MNA  
 (220) 2019.12.03  
 (300)  
 (730) **GRLAVIPHARM S.A.**  
 (511) 05 PRODUTOS FARMACÊUTICOS PARA O  
 TRATAMENTO DA DISFUNÇÃO ERÉCTIL;  
 PRODUTOS FARMACÊUTICOS PARA O  
 TRATAMENTO DA HIPERPLASIA BENIGNA DA  
 PRÓSTATA (HBP).

(591)  
 (540)

**TALYS**

(550)

- (210) **634520** MNA  
 (220) 2019.12.03  
 (300)  
 (730) **GRLAVIPHARM S.A.**  
 (511) 05 PRODUTOS FARMACÊUTICOS PARA O  
 TRATAMENTO DA DISFUNÇÃO ERÉCTIL;  
 PRODUTOS FARMACÊUTICOS PARA O  
 TRATAMENTO DA HIPERPLASIA BENIGNA DA  
 PRÓSTATA (HBP).

(591)  
 (540)

**TAFIL**

(550)

- (210) **634523** MNA  
 (220) 2019.12.03  
 (300)  
 (730) **PT TAPADA DO CHAVES - SOCIEDADE  
 AGRÍCOLA E COMERCIAL,  
 UNIPESSOAL, LDA.**

- (511) 33 BEBIDAS ALCOÓLICAS, COM EXCEÇÃO DAS  
 CERVEJAS; PREPARAÇÕES ALCOÓLICAS PARA  
 FAZER BEBIDAS.; VINHOS.

(591)  
 (540)



(550)

- (210) **634525** MNA  
 (220) 2019.12.04  
 (300)

- (730) **ES BEAUTY BY DIA, S.A.**  
 (511) 35 SERVIÇOS DE VENDA GROSSISTA E A RETALHO DE  
 PRODUTOS DE LIMPEZA, DROGARIA,  
 PERFUMARIA, COSMÉTICA, PARAFARMÁCIA E DE  
 ARTIGOS DE BRINDE; SERVIÇOS DE VENDA A  
 RETALHO DE PRODUTOS DE LIMPEZA, DROGARIA,  
 PERFUMARIA, COSMÉTICA, PARAFARMÁCIA E DE  
 ARTIGOS DE BRINDE ATRAVÉS DE REDES  
 INFORMÁTICAS MUNDIAIS; PUBLICIDADE,  
 GESTÃO DE NEGÓCIOS COMERCIAIS,  
 ADMINISTRAÇÃO COMERCIAL, TRABALHOS DE  
 ESCRITÓRIO.

(591)  
 (540)

**ELLA**

(550)

- (210) **634526** MNA  
 (220) 2019.12.04  
 (300)

- (730) **ES BEAUTY BY DIA, S.A.**  
 (511) 35 SERVIÇOS DE VENDA GROSSISTA E A RETALHO DE  
 PRODUTOS DE LIMPEZA, DROGARIA,  
 PERFUMARIA, COSMÉTICA, PARAFARMÁCIA E DE  
 ARTIGOS DE BRINDE; SERVIÇOS DE VENDA A  
 RETALHO DE PRODUTOS DE LIMPEZA, DROGARIA,  
 PERFUMARIA, COSMÉTICA, PARAFARMÁCIA E DE  
 ARTIGOS DE BRINDE ATRAVÉS DE REDES  
 INFORMÁTICAS MUNDIAIS; PUBLICIDADE,  
 GESTÃO DE NEGÓCIOS COMERCIAIS,  
 ADMINISTRAÇÃO COMERCIAL, TRABALHOS DE  
 ESCRITÓRIO.

(591) Fuchsia;  
 (540)



(550)

PAREDES EM PAPEL; REVESTIMENTOS DE PAREDES EM PLÁSTICO; REVESTIMENTOS DE PAREDES EM MATÉRIAS PLÁSTICAS; REVESTIMENTOS DE PAREDE EM VINIL; REVESTIMENTOS DE PAREDE EM CORTIÇA; REVESTIMENTOS DE PAREDE; REVESTIMENTOS PARA PAVIMENTOS; REVESTIMENTOS PARA PAREDES E TETOS

(591)

(540)

(210) **634527** MNA

(220) 2019.12.04

(300)

(730) **NLADAR GOLAD**

(511) 28 JOGOS

(591)

(540)

**GASTÃO CABEÇUDO**

(550)



(550)

(210) **634537** MNA

(220) 2019.12.03

(300)

(730) **PT ENGIMAD - ENGENHARIA NA INDÚSTRIA DE MADEIRA, LDA.**

(511) 25 ALÇAS PARA SUTIÃS [PARTES DE VESTUÁRIO]; ALÇAS PARA VESTUÁRIO; AQUECEDORES DE JOELHOS [VESTUÁRIO]; AQUECEDORES DE MÃOS [VESTUÁRIO]; AQUECEDORES DE ORELHAS [VESTUÁRIO]; ARTIGOS DE VESTUÁRIO COM LUZES LED INCORPORADAS; ARTIGOS DE VESTUÁRIO EM COURO; ARTIGOS DE VESTUÁRIO PARA PESCADORES; ARTIGOS DE VESTUÁRIO PARA PÔR AO PESCOÇO; ARTIGOS DE VESTUÁRIO PARA CRIANÇAS; ARTIGOS DE VESTUÁRIO PARA CRIANÇA; ARTIGOS DE VESTUÁRIO PARA AQUECER OS PULSOS; ARTIGOS DE VESTUÁRIO PARA DESPORTO; ARTIGOS DE VESTUÁRIO PARA USO EM TEATRO; ARTIGOS PARA AQUECER OS BRAÇOS [VESTUÁRIO]; AVENTAIS [VESTUÁRIO]; BANDAS ABDOMINAIS PARA GRÁVIDAS [VESTUÁRIO]; BOÁS (PELES USADAS AO PESCOÇO) [VESTUÁRIO]; BODIES [VESTUÁRIO]; BOLSAS DE CINTURA PORTA-MOEDAS [VESTUÁRIO]; BOLSOS PARA VESTUÁRIO; CACHECÓIS [VESTUÁRIO]; CALÇAS DE FATO DE TREINO [VESTUÁRIO]; CALÇAS KHAKIS [VESTUÁRIO]; CALÇÕES [VESTUÁRIO]; CAMISOLAS DE GOLA ALTA [VESTUÁRIO]; CAMISOLAS [VESTUÁRIO]; CANADIANAS [VESTUÁRIO]; CAPUZES [VESTUÁRIO]; CASACOS ACOLCHOADOS [VESTUÁRIO]; CASACOS IMPERMEÁVEIS [VESTUÁRIO]; CASACOS OLEADOS [VESTUÁRIO]; CASACOS SENDO VESTUÁRIO DESPORTIVO; CHAPÉUS DE PAPEL PARA USAR COMO ARTIGOS DE VESTUÁRIO; CHAPÉUS PARA FESTAS [VESTUÁRIO]; CASACOS [VESTUÁRIO]; CINTOS EM COURO (VESTUÁRIO); CINTOS EM MATÉRIAS TÊXTEIS [VESTUÁRIO]; CINTOS PARA DINHEIRO [VESTUÁRIO]; CINTOS [VESTUÁRIO]; COLARINHOS [VESTUÁRIO]; COMBINAÇÕES [VESTUÁRIO]; COMBINADOS [VESTUÁRIO]; CONJUNTOS PARA JOGGING [VESTUÁRIO]; CUECAS-FRALDA (PARA BEBÊS) [VESTUÁRIO]; ECHARPES [VESTUÁRIO]; ENXOVAIS DE CRIANÇA [VESTUÁRIO]; ENXOVAIS [VESTUÁRIO]; FAIXAS PARA VESTUÁRIO; FITA DE CABELO [VESTUÁRIO]; FATOS DE TRÊS PEÇAS [VESTUÁRIO]; FITAS DE PESCOÇO [PARTES DE VESTUÁRIO]; FORROS CONFECIONADOS [PARTES DE VESTUÁRIO]; FORROS PRÉ-FEITOS [PARTES DE VESTUÁRIO]; FOULARDS [ARTIGOS DE VESTUÁRIO]; FRALDAS-CUECA [VESTUÁRIO]; GABARDINES [VESTUÁRIO];

(210) **634535** MNA

(220) 2019.12.02

(300)

(730) **PT INFORAUTO - GESTÃO AUTOMÓVEL, UNIPESSOAL LDA.**

(511) 35 FORNECIMENTO DE INFORMAÇÕES ATRAVÉS DA INTERNET RELACIONADAS COM A VENDA DE AUTOMÓVEIS; PUBLICIDADE DE AUTOMÓVEIS PARA A VENDA ATRAVÉS DA INTERNET

(591) VERMELHO; BRANCO; PRETO;

(540)



(550)

(210) **634536** MNA

(220) 2019.12.03

(300)

(730) **PT FLOWCO, LDA**

(511) 27 ANTIDERRAPANTES PARA USAR DEBAIXO DE TAPETES; LADRILHOS DE CORTIÇA; PROTETORES (BASES) ANTIDESLIZANTES; REVESTIMENTOS ARTIFICIAIS PARA CHÃO; REVESTIMENTOS DE SOALHOS DE BORRACHA; REVESTIMENTOS PARA CHÃO; REVESTIMENTOS PARA PAVIMENTOS; REVESTIMENTOS DE PAREDES NÃO TÊXTEIS; REVESTIMENTOS DE PAREDE EM MATÉRIAS TÊXTEIS; REVESTIMENTOS DE PAREDE EM CORTIÇA; REVESTIMENTOS DE PAREDE; REVESTIMENTOS DE PAREDES, NÃO DE MATÉRIAS TÊXTEIS; REVESTIMENTOS DE PAREDES EM PLÁSTICO; REVESTIMENTOS EM PAPEL PARA TETOS; REVESTIMENTOS DE PAREDES EM MATÉRIAS PLÁSTICAS; REVESTIMENTOS DE

GANGAS [VESTUÁRIO]; JÉRSEI [VESTUÁRIO]; LENÇOS [VESTUÁRIO]; LUVAS (VESTUÁRIO); LUVAS [VESTUÁRIO]; MALHAS [VESTUÁRIO]; PÁREOS [VESTUÁRIO]; PARTES DE BAIXO PARA VESTIR [VESTUÁRIO]; PEÇAS DE VESTUÁRIO PRONTO-A-VESTIR; PELES [VESTUÁRIO]; POLAINAS (VESTUÁRIO); PULÔVERES [VESTUÁRIO]; REFORÇOS PARA AXILAS [PARTES DE VESTUÁRIO]; REFORÇOS PARA COLLANTS [PARTES DE VESTUÁRIO]; REFORÇOS PARA FATOS DE BANHO [PARTES DE VESTUÁRIO]; REFORÇOS PARA MAILOTTS [PARTES DE VESTUÁRIO]; REFORÇOS PARA MEIAS [PARTES DE VESTUÁRIO]; REFORÇOS PARA ROUPA INTERIOR [PARTES DE VESTUÁRIO]; REFORÇOS PARA SAPATOS [PARTES DE VESTUÁRIO]; REFORÇOS [PARTE DE VESTUÁRIO]; RESGUARDOS PARA OS OMBROS [VESTUÁRIO]; ROUPA BASE PARA A PARTE SUPERIOR DO CORPO DO VESTUÁRIO TRADICIONAL COREANO [JEOGORI]; SARIS [VESTUÁRIO TÍPICO DAS MULHERES INDIANAS]; SOBRETUDOS [VESTUÁRIO]; SOVACOS PARA VESTUÁRIO; SUPORTES PARA VESTUÁRIO [SUSPENSÓRIOS]; TECIDOS PARA PROTEÇÃO DE VESTUÁRIO; TOPS [VESTUÁRIO]; TRAJES FOLCLÓRICOS [VESTUÁRIO]; VESTUÁRIO BORDADO; VESTUÁRIO COM ISOLAMENTO TÉRMICO; VESTUÁRIO CONFECIONADO; VESTUÁRIO CONTENDO SUBSTÂNCIAS ADELGAÇANTES; VESTUÁRIO CORTA-VENTO; VESTUÁRIO DE ATLETISMO; VESTUÁRIO DE BANHO; VESTUÁRIO DE CERIMÓNIA; VESTUÁRIO DE CICLISTA; VESTUÁRIO DE COURO; VESTUÁRIO DE CRIANÇA; VESTUÁRIO DE DANÇA; VESTUÁRIO DE DESPORTO; VESTUÁRIO DE DESPORTO [SEM SEREM LUVAS DE GOLFE]; VESTUÁRIO DE DORMIR; VESTUÁRIO DE DORMIR PARA GRÁVIDAS; VESTUÁRIO DE EXTERIOR IMPERMEÁVEL; VESTUÁRIO DE FANTASIA; VESTUÁRIO DE GINÁSTICA; VESTUÁRIO DE GOLFE [SEM SER LUVAS]; VESTUÁRIO DE LÃ; VESTUÁRIO DE LÁTEX; VESTUÁRIO DE LAZER; VESTUÁRIO DE LINHO; VESTUÁRIO DE MALHA; VESTUÁRIO DE MULHER; VESTUÁRIO DE NATAÇÃO PARA HOMEM E SENHORA; VESTUÁRIO DE NOITE FORMAL; VESTUÁRIO DE PATINAGEM ARTÍSTICA; VESTUÁRIO DE PELÚCIA; VESTUÁRIO DE PRAIA; VESTUÁRIO DE SEDA; VESTUÁRIO DE TÊNIS; VESTUÁRIO DE TRABALHO; VESTUÁRIO DE TRIATLO; VESTUÁRIO EM CAXEMIRA; VESTUÁRIO EM COURO; VESTUÁRIO EM COURO ARTIFICIAL; VESTUÁRIO EM COURO PARA MOTOCICLISTAS; VESTUÁRIO EM IMITAÇÃO DE COURO; VESTUÁRIO EM PAPEL; VESTUÁRIO EM TECIDO; VESTUÁRIO EXTERIOR DE SENHORA; VESTUÁRIO EXTERIOR PARA BEBÊ; VESTUÁRIO EXTERIOR PARA CRIANÇA; VESTUÁRIO EXTERIOR PARA HOMEM; VESTUÁRIO EXTERIOR PARA RAPARIGAS; VESTUÁRIO EXTERIOR PARA RAPAZES; VESTUÁRIO FEITO EM PELE; VESTUÁRIO IMPERMEÁVEL; VESTUÁRIO IMPERMEÁVEL PARA NAVEGAR; VESTUÁRIO INFANTIL (BEBÉS); VESTUÁRIO INFORMAL; VESTUÁRIO INTERIOR; VESTUÁRIO INTERIOR (ROUPA); VESTUÁRIO MODELADOR; VESTUÁRIO PARA A CHUVA; VESTUÁRIO PARA A PRÁTICA DE JUDO; VESTUÁRIO PARA ARTES MARCIAIS; VESTUÁRIO PARA CORISTAS; VESTUÁRIO PARA CRIANÇA; VESTUÁRIO PARA CRIANÇAS; VESTUÁRIO PARA DAMAS DE HONOR; VESTUÁRIO PARA DANÇA; VESTUÁRIO PARA EXERCÍCIO FÍSICO; VESTUÁRIO PARA GINÁSTICA; VESTUÁRIO PARA HIPISMO [EXCETO CHAPÉUS DE EQUITAÇÃO]; VESTUÁRIO PARA HOMEM; VESTUÁRIO PARA HOMEM, SENHORA, E CRIANÇA; VESTUÁRIO PARA MOTORISTAS; VESTUÁRIO PARA RAPARIGAS; VESTUÁRIO PARA RAPAZ; VESTUÁRIO PARA SURF; VESTUÁRIO PRÉ-NATAL;

(591)

(540)

(550)

VESTUÁRIO RESISTENTE À ÁGUA; VESTUÁRIO RESISTENTE CONTRA INTEMPÉRIES; VESTUÁRIO TRADICIONAL JAPONÊS; VESTUÁRIOS PARA BEBÉS; VÉUS [VESTUÁRIO]; VÉUS [VESTUÁRIO]; VISEIRAS [VESTUÁRIO]



(210) 634539

(220) 2019.12.03

(300)

(730) PT F. ALBUQUERQUE &amp; FILHOS - SOCIEDADE AGRÍCOLA, SA.

(511) 29 AZEITE; MANTEIGAS TEMPERADAS; MISTURAS DE ÓLEOS VEGETAIS PARA FINS CULINÁRIOS; MANTEIGA CLARIFICADA; GORDURAS ALIMENTARES; MANTEIGA

(591)

(540)

(550)

CASA DE MATEUS

(210) 634551

(220) 2019.12.09

(300)

(730) PT CATARINA MARIA BETTENCOURT RIVIÉRE DE NORONHA TUDELLA

(511) 16 PUBLICAÇÕES PERIÓDICAS E NÃO PERIÓDICAS, NOMEADAMENTE LIVROS, JORNAIS, REVISTAS, FASCÍCULOS, BROCHURAS.  
41 EDIÇÕES E PUBLICAÇÕES (ELECTRÓNICAS E NÃO ELECTRÓNICAS) DE PERIÓDICOS E NÃO PERIÓDICOS.

(591)

(540)

(550)



MÃOS DE FADA

Arte, Labor e Ofício

MNA

MNA

(210) **634553** MNA

(220) 2019.12.03

(300)

(730) **PT LPAM UNIPessoal LDA**

(511) 03 AGENTES ANTINÓDOAS PARA FINS DE LIMPEZA; AGENTES CÁUSTICOS DE LIMPEZA; AGENTES DE BRANQUEAMENTO DOMÉSTICOS; AGENTES DE LAVAGEM PARA MÁQUINAS DE LAVAR LOUÇA; AGENTES DE LIMPEZA PARA APARELHOS DE ULTRACONGELAÇÃO; AGENTES DE LIMPEZA PARA METAL; AGENTES DE LIMPEZA PARA PEDRA; AGENTES DE LIMPEZA PARA USO DOMÉSTICO; AGENTES DE SECAGEM PARA MÁQUINAS DE LAVAR LOUÇA; AGENTES PARA REMOÇÃO DE CERA; AGENTES PARA REMOÇÃO DE NÓDOAS; ÁGUA DE JAVEL; ÁGUA PERFUMADA PARA ROUPA; AMBIENTADORES PERFUMADOS EM FORMA DE BASTÕES; AMIDO PARA FINS DE LIMPEZA; AMÓNIA [ALCALI VOLÁTIL] UTILIZADA COMO DETERGENTE; AR COMPRIMIDO ENLATADO PARA LIMPEZA E ELIMINAÇÃO DE PÓ; AMÓNIA PARA LIMPEZA; BENZINA PARA REMOVER NÓDOAS; CERA ANTIDERRAPANTE PARA SOALHOS; CERA PARA POLIR; CERA PARA POLIR SOALHOS; CERA PARA SOALHOS; CERA PARA SOALHOS EM PARQUET; CERAS ANTIDERRAPANTES PARA SOALHOS; CERAS NATURAIS PARA SOALHOS; CERAS PARA SOALHOS; CHAMPÔS PARA ALCATIFAS; CINZAS VULCÂNICAS PARA LIMPEZA; COMPOSIÇÕES DE LIMPEZA PARA REMOÇÃO DE MANCHAS; COMPOSIÇÕES DE LIMPEZA PARA LOUÇAS SANITÁRIAS; COMPOSIÇÕES DETERGENTES PARA A LIMPEZA DE TACOS DE GOLFE; COMPOSIÇÕES PARA O TRATAMENTO DE PAVIMENTOS; COMPOSIÇÕES PARA REMOÇÃO DE PINTURA; COMPOSTOS DE FRAGRÂNCIAS DE GERANIOL; COMPOSTOS DE FRAGRÂNCIAS DE HELIOTROPINA; COMPOSTOS DE POLIMENTO; COMPOSTOS PARA DAR BRILHO A SOALHOS; COMPOSTOS PARA POLIR PAVIMENTOS; COMPRESSAS IMPREGNADAS COM PREPARAÇÕES DE LIMPEZA; CORANTES PARA A TOILETTE; COTONETES MULTIUSOS PARA USO PESSOAL; CREMES PARA POLIR; DECAPANTE; DECAPANTES; DECAPANTES PARA CERA DE SOALHOS; DESENGORDURANTES PARA USO DOMÉSTICO; DESENGORDURANTES, SEM SER PARA PROCESSOS DE FABRICAÇÃO; DESENGORDURANTES, SEM SER PARA USO EM PROCESSOS DE FABRICO; DETERGENTE DE DRENAGEM SÓLIDA DE AÇÃO PROLONGADA; DETERGENTES; DETERGENTES EM ESPUMA; DETERGENTES FABRICADOS A PARTIR DE PETRÓLEO; DETERGENTES LÍQUIDOS PARA A MÁQUINA DE LAVAR LOUÇA; DETERGENTES PARA A CASA; DETERGENTES PARA A LAVAR LOUÇA; DETERGENTES PARA A LOIÇA; DETERGENTES PARALAVA-LOUÇA NA FORMA DE GEL; DETERGENTES PARA LAVAGEM; DETERGENTES PARA MÁQUINAS DE LAVAR LOIÇA; DETERGENTES PARA SANITAS; DETERGENTES PARA USO DOMÉSTICO; DETERGENTES, SEM SER PARA PROCESSOS DE FABRICAÇÃO E/OU USO MEDICINAL; DETERGENTES, SEM SER PARA PROCESSOS DE FABRICO NEM PARA FINS MEDICINAIS; DETERGENTES SINTÉTICOS PARA A ROUPA; DIFUSORES DE AMBIENTE DE PALITOS; DIFUSORES DE FRAGRÂNCIAS DE PALITOS; ESFREGÕES COM SABÃO; ESSÊNCIA DE TEREBINTINA [PRODUTO DE DESENGORDURAR];

FORTIFICANTES DE DETERGENTES; FRAGRÂNCIAS PARA AUTOMÓVEIS; FRAGRÂNCIAS PARA USO DOMÉSTICO; GERANIOL PARA FRAGRÂNCIAS; GIZ PARA A LIMPEZA; LENÇOS DE PAPEL IMPREGNADOS PARA LIMPAR LOUÇA; LENÇOS IMPREGNADOS COM PRODUTOS DE LIMPEZA; LIMPA-VIDROS; LÍQUIDO DE LIMPEZA PARA CARACTERES DE MÁQUINAS DE ESCREVER; LÍQUIDOS ANTIDERRAPANTES PARA SOALHOS; LÍQUIDOS DE LIMPEZA; LÍQUIDOS DE LIMPEZA PARA LENTES DE CÂMARAS; LÍQUIDOS DESENGORDURANTES; LÍQUIDOS PARA LAVAGEM; LÍQUIDOS PARA LAVAGEM DE LOIÇA; LIXÍVIAS; MATÉRIAS PARA POLIR; ÓLEO DE LIMPEZA; ÓLEO DE PINHO PARA A LIMPEZA DE SOALHOS; ÓLEOS DE LIMPEZA; ÓLEOS NATURAIS PARA FINS DE LIMPEZA; ÓXIDO DE FERRO (ROUGE DE JOALHEIRO) PARA POLIR; PANOS DE LIMPEZA IMPREGNADOS COM UMA PREPARAÇÃO PARA LIMPAR LENTES DE ÓCULOS; PANOS DE LIMPEZA IMPREGNADOS COM UM PRODUTO DE POLIMENTO PARA LIMPEZA; PANOS DE LIMPEZA IMPREGNADOS COM DETERGENTE; PANOS IMPREGNADOS COM UM DETERGENTE PARA LIMPEZA; PANOS IMPREGNADOS COM UM DETERGENTE PARA LIMPEZA DE LENTES DE CÂMARA; PANOS IMPREGNADOS DE DETERGENTE PARA LIMPEZA DE ÓCULOS; PANOS IMPREGNADOS PARA POLIMENTO; PASTILHAS PARA MÁQUINAS DE LAVAR LOIÇA; PERFUMES PARA CARTÃO; PERFUMES PARA CERÂMICAS; PÓ ESFOLIANTE; POLIMENTO DE CROMADOS; PÓS PARA MÁQUINAS DE LAVAR LOIÇA; POLIR (PREPARAÇÕES PARA -); PREPARAÇÕES ANTIESTÁTICAS PARA USO DOMÉSTICO; PREPARAÇÕES DE BRANQUEAMENTO PARA USO DOMÉSTICO; PREPARAÇÕES DE BRANQUEAMENTO PARA LAVANDARIA; PREPARAÇÕES DE LIMPEZA; PREPARAÇÕES DE LIMPEZA PARA VEÍCULOS; PREPARAÇÕES DE LIMPEZA PARA ALVENARIA; PREPARAÇÕES DE LIMPEZA PARA CANOS DE ESCOAMENTO; PREPARAÇÕES DESENGORDURANTES PARA MOTORES; PREPARAÇÕES DESENGORDURANTES COM UMA BASE DE SOLVENTE; PREPARAÇÕES DESENGORDURANTES; PREPARAÇÕES DESINCRUSTANTES PARA USO DOMÉSTICO; PREPARAÇÕES PARA A DESOBSTRUÇÃO DE CONDUTAS DE ESCOAMENTO; PREPARAÇÕES PARA A DESOBSTRUÇÃO DE PIAS DE COZINHA E DRENOS; PREPARAÇÕES PARA A DESOBSTRUÇÃO DE CANOS DE ESGOTO; PREPARAÇÕES PARA A LIMPEZA DE PAPEIS DE PAREDE; PREPARAÇÕES PARA ABRILHANTAMENTO [POLIMENTO]; PREPARAÇÕES PARA ABRILHANTAR AS FOLHAS DAS PLANTAS; PREPARAÇÕES PARA BRANQUEAR; PREPARAÇÕES PARA BRANQUEAMENTO [DECOLORANTES] PARA USO DOMÉSTICO; PREPARAÇÕES PARA DESENGORDURAR; PREPARAÇÕES PARA DESENTUPIR LAVA-LOIÇAS; PREPARAÇÕES PARA FAZER BRILHAR AS FRUTAS; PREPARAÇÕES PARA LIMPAR O CHÃO; PREPARAÇÕES PARA LIMPAR VIDRO; PREPARAÇÕES PARA LIMPEZA; PREPARAÇÕES PARA LIMPEZA DE ALCATIFAS; PREPARAÇÕES PARA LIMPEZA DE CANOS DE ESGOTO; PREPARAÇÕES PARA LIMPEZA DE FOLHAS DE PLANTAS; PREPARAÇÕES PARA POLIMENTO DE MÓVEIS E PISOS [ENCÁUSTICAS]; PREPARAÇÕES PARA POLIR; PREPARAÇÕES PARA POLIR EM PULVERIZADOR; PREPARAÇÕES PARA REMOÇÃO DE CORES; PREPARAÇÕES PARA REMOÇÃO DE VERNIZES; PREPARAÇÕES PARA REMOÇÃO DE LACAS E VERNIZES; PREPARAÇÕES PARA REMOÇÃO DE FERRUGEM; PREPARAÇÕES PARA REMOVER VERNIZ DE SOALHOS; PREPARAÇÕES PARA REMOVER A CERA DE SOALHOS; PREPARAÇÕES PARA REMOVER TINTAS;

PRODUTO PARA POLIR; PRODUTOS ANTIESTÁTICOS PARA USO DOMÉSTICO; PRODUTOS DE BRANQUEAMENTO [DESCORANTES] PARA USO DOMÉSTICO; PRODUTOS DE BRANQUEAMENTO [LIXÍVIAS] [LAVANDARIA]; PRODUTOS DE LAVAGEM; PRODUTOS DE LAVAGEM DE FRUTA E LEGUMES; PRODUTOS DE LAVANDARIA; PRODUTOS DE LIMPEZA; PRODUTOS DE LIMPEZA DE BANDEJAS QUE INCORPORAM UM DESODORIZANTE; PRODUTOS DE LIMPEZA DE CROMADOS; PRODUTOS DE LIMPEZA DE FORNOS; PRODUTOS DE LIMPEZA DE MÓVEIS; PRODUTOS DE LIMPEZA DE PNEUS DE BANDA BRANCA; PRODUTOS DE LIMPEZA E BRILHO PARA AS FOLHAS DAS PLANTAS; PRODUTOS DE LIMPEZA EM VAPORIZADOR PARA TÊXTEIS; PRODUTOS DE LIMPEZA EM VAPORIZADOR PARA REFRESCAR PROTETORES BUCAIS USADOS EM DESPORTO; PRODUTOS DE LIMPEZA IMPREGNADOS EM TOALHETES; PRODUTOS DE LIMPEZA PARA FORNOS; PRODUTOS DE LIMPEZA PARA LADRILHOS; PRODUTOS DE LIMPEZA PARA VIDRAÇAS [PRODUTOS PARA POLIR]; PRODUTOS DE LIMPEZA PARA VEÍCULOS; PRODUTOS DE LIMPEZA PARA ESTOFOS; PRODUTOS DE LIMPEZA PARA CAIXAS DE AREIA PARA ANIMAIS DOMÉSTICOS; PRODUTOS DE LIMPEZA PARA USO DOMÉSTICO; PRODUTOS DE LIMPEZA PARA USO NO SETOR DA PECUÁRIA; PRODUTOS DE LIMPEZA PARA CHALEIRAS; PRODUTOS DE LIMPEZA SOB A FORMA DE ESPUMAS; PRODUTOS DE LIMPEZA SOLVENTES E EMULSIONANTES; PRODUTOS DE POLIMENTO PARA O TRATAMENTO DA MADEIRA; PRODUTOS DE REMOÇÃO DE CERA; PRODUTOS DE REMOÇÃO DE NÓDOAS PARA USO EM ARTIGOS DOMÉSTICOS; PRODUTOS DESINCRUSTANTES PARA USO DOMÉSTICO; PRODUTOS LIMPA-VIDROS; PRODUTOS LÍQUIDOS PARA POLIR SOALHOS; PRODUTOS NATURAIS PARA POLIMENTO DE SOALHOS; PRODUTOS PARA A LIMPEZA DE PAPEIS DE PAREDE; PRODUTOS PARA A LIMPEZA DE PARA-BRISAS; PRODUTOS PARA A LIMPEZA DE JANELAS; PRODUTOS PARA A LIMPEZA DE JANELAS SOB A FORMA DE VAPORIZADORES; PRODUTOS PARA A LIMPEZA DE GAIOLAS DE ANIMAIS; PRODUTOS PARA A LIMPEZA DE TAPETES; PRODUTOS PARA A LIMPEZA DA CASA EM VAPORIZADOR; PRODUTOS PARA A REMOÇÃO DE CRISTAIS DE SAL; PRODUTOS PARA A REMOÇÃO DE BOLOR; PRODUTOS PARA ACLARAR; PRODUTOS PARA DAR BRILHO; PRODUTOS PARA DAR BRILHO A FOLHAS DE PLANTAS; PRODUTOS PARA ESFOLIAR; PRODUTOS PARA FAZER BRILHAR [POLIMENTO]; PRODUTOS PARA LAVAR A LOUÇA; PRODUTOS PARA LIMPEZA DE CASAS DE BANHO; PRODUTOS PARA LIMPEZA E POLIMENTO DE COUROS E CALÇADOS; PRODUTOS PARA POLIR GUITARRAS; PRODUTOS PARA POLIR INSTRUMENTOS MÚSICAIS; PRODUTOS PARA POLIR METAIS; PRODUTOS PARA POLIR MÓVEIS E SOALHOS [ENCÁUSTICOS]; PRODUTOS PARA POLIR MÓVEIS E PISOS [ENCÁUSTICAS]; PRODUTOS PARA POLIR SOALHOS; PRODUTOS PARA REMOVER COLA LÍQUIDA; PRODUTOS PARA REMOVER MANCHAS CAUSADAS POR ANIMAIS DE ESTIMAÇÃO; PRODUTOS PARA REMOVER NÓDOAS; PRODUTOS PARA RETIRAR A CERA; PRODUTOS PARA RETIRAR AS TINTAS; PRODUTOS PARA RETIRAR CERA DE SOALHOS; PRODUTOS PARA RETIRAR TINTAS [PINTURAS]; PRODUTOS PARA TIRAR TINTAS; PRODUTOS PARA TIRAR TINTURAS; PRODUTOS QUÍMICOS DE LIMPEZA PARA USO DOMÉSTICO; PRODUTOS QUÍMICOS DE LIMPEZA PARA USO DOMÉSTICO; REMOVEDORES DE CALCÁRIO; REMOVEDORES DE NÓDOAS; REMOVEDORES DE MANCHAS; SABÃO DE

AÇÚCAR; SABÃO EM PÓ; SABÃO LÍQUIDO PARA LAVAR LOUÇA; SABÃO PARA SELAS; SABÕES PARA USO DOMÉSTICO; SABONETES PARA LIMPEZA DOMÉSTICA; SOALHOS (CERA ANTIDERRAPANTE PARA -); SODA CÁUSTICA; SOLUÇÕES DE LIMPEZA PARA APARELHOS DE ULTRASSOM PARA ESTERILIZAÇÃO DENTAL; SOLUÇÕES PARA A LIMPEZA DE LENTES DE CONTACTO; SOLVENTES ALCOÓLICOS SENDO PRODUTOS DE LIMPEZA; SOLVENTES DE DESENGORDURAMENTO, SEM SER PARA USO EM PROCESSOS DE FABRICO; SOLVENTES PARA REMOVER TINTAS; SOLVENTES PARA REMOVER VERNIZES; SPRAYS DE LIMPEZA; SPRAYS DESENGORDURANTES; SPRAYS PERFUMADOS PARA REFRESCAR TECIDOS; SUBSTÂNCIAS DE LIMPEZA PARA USO DOMÉSTICO; SUBSTÂNCIAS DESENGORDURANTES; SUBSTÂNCIAS PARA REMOÇÃO DE GRAFFITI; TEREBINTINA PARA DESENGORDURAR; TEREBINTINA [PRODUTO DE DESENGORDURAR]; TINTAS (PRODUTOS PARA RETIRAR AS -); TIRA-NÓDOAS; TIRA-NÓDOAS [PREPARAÇÕES]; TOALHETES PRÉ-HUMEDECIDOS IMPREGNADOS COM DETERGENTE PARA LIMPEZA; TOALHETES PRÉ-HUMEDECIDOS IMPREGNADOS COM DETERGENTE PARA LAVAR A LOUÇA; TOALHETES QUE INCORPORAM PRODUTOS DE LIMPEZA; VERMELHO PARA POLIR; PÓS PARA POLIR; PÓS DESENGORDURANTES DE LIMPEZA PARA USO GERAL; PÓS DESENGORDURANTES; POLIMENTOS PARA MÓVEIS; PEDRAS DE AMACIAR; PEDRA DE POLIR; PREPARAÇÕES ABRASIVAS; PREPARAÇÕES ABRASIVAS PARA A MANUTENÇÃO DE VEÍCULOS; PREPARAÇÕES PARA AMOLAR.

(591)

(540)

(550)

## STAR QUIMIA

(210) **634608****MNA**

(220) 2019.12.02

(300)

(730) **PT FERTIGAL LDA**

(511) 01 ADITIVOS PARA O SOLO [FERTILIZANTES]; ADITIVOS PARA SOLOS; ADUBO SOB FORMA LÍQUIDA; ADUBO SOB FORMA SÓLIDA; ADUBOS À BASE DE CLORETO DE POTÁSSIO; ADUBOS À BASE DE FOSFATO THOMAS; ADUBOS À BASE DE MULTINUTRIENTES; ADUBOS À BASE DE SULFATO DE POTÁSSIO; ADUBOS ARTIFICIAIS; ADUBOS AZOTADOS; ADUBOS COM ADIÇÃO DE MICRO-ORGANISMOS; ADUBOS COMPOSTOS TRANSFORMADOS QUIMICAMENTE; ADUBOS, ESTRUMES, FERTILIZANTES; ADUBOS, FERTILIZANTES PARA RELVADOS, FERTILIZANTES PARA A RELVA; ADUBOS INORGÂNICOS; ADUBOS ORGÂNICOS; ADUBOS PARA A AGRICULTURA; ADUBOS PARA AS TERRAS; ADUBOS PARA PLANTAS DE VASO; ADUBOS PARA USO EM RELVA OU PASTAGENS; ADUBOS RÍGIDOS; ADUBOS SINTÉTICOS; AGRICULTURA (ADUBOS PARA A -); AGENTES PARA CORREÇÃO DO SOLO [SEM SEREM ESTERILIZANTES]; BIOFERTILIZANTES; BIOFERTILIZANTES DE NITROGÊNIO; BIOFERTILIZANTES PARA O TRATAMENTO DO SOLO; BIOFERTILIZANTES PARA O TRATAMENTO DE SEMENTES; CAL AGRÍCOLA; CAL DESTINADA À AGRICULTURA; CALCÁRIO GRANULADO PARA USO AGRÍCOLA;

CALCÁRIO PULVERIZADO PARA USO AGRÍCOLA; CIANAMIDA CÁLCICA [FERTILIZANTE]; CLORETO DE MAGNÉSIO; COMPOSIÇÕES DE FERTILIZANTES DE LIBERAÇÃO LENTA; COMPOSIÇÕES FERTILIZANTES; COMPOSTO ORGÂNICO [FERTILIZANTE]; CONDICIONADOR DO SOLO; CONDICIONADORES DE SOLOS; ESCÓRIAS [FERTILIZANTES]; DIGERIDO ORGÂNICO [FERTILIZANTE]; ESTRUME [ADUBO]; FERTILIZANTE À BASE DE SILICATO DE CÁLCIO; FERTILIZANTE DE MANGANÊS; FERTILIZANTE DE UREIA; FERTILIZANTE PARA SOLO E PARA TERRA PARA PLANTAR FLORES; FERTILIZANTES; FERTILIZANTES À BASE DE NITRATO DE SÓDIO; FERTILIZANTES À BASE DE SULFATO DE AMÔNIO; FERTILIZANTES COMPLEXOS; FERTILIZANTES CONSTITUÍDOS POR COMPOSTOS DE NITROGÊNIO; FERTILIZANTES CONTENDO AZOTO E MAGNÉSIO; FERTILIZANTES DE CLORETO DE AMÔNIO; FERTILIZANTES DE SUPERFOSFATO TRIPLO; FERTILIZANTES DE SUPERFOSFATO DUPLO; FERTILIZANTES E ADUBOS; FERTILIZANTES FOLIARES PARA APLICAR NAS CULTURAS EM PERÍODOS DE STRESS (HÍDRICO); FERTILIZANTES FOLIARES PARA APLICAR NAS CULTURAS EM PERÍODOS DE CRESCIMENTO RÁPIDO; FERTILIZANTES HIDROPÔNICO; FERTILIZANTES LÍQUIDOS; FERTILIZANTES MINERAIS; FERTILIZANTES MISTOS; FERTILIZANTES NATURAIS; FERTILIZANTES NITROGENADOS; FERTILIZANTES ORGÂNICOS; FERTILIZANTES PARA A AGRICULTURA COMPOSTOS DE ALGAS MARINHAS; FERTILIZANTES PARA HIDROPONIA; FERTILIZANTES PARA JARDINAGEM DE APLICAÇÃO CONTROLADA; FERTILIZANTES PARA PLANTAS DE INTERIOR; FERTILIZANTES PARA RELVADOS; FERTILIZANTES PARA SOLO; FERTILIZANTES PARA TERRA; FERTILIZANTES PARA USO DOMÉSTICO; FERTILIZANTES POTÁSSICOS; FERTILIZANTES QUÍMICOS; FERTILIZANTES SEM CLORO; FOSFATO DE CÁLCIO; FOSFATO DE FERRO; FOSFATO LÍQUIDO PARA APLICAÇÃO NAS FOLHAS EM CULTURAS HORTÍCOLAS; FOSFATO LÍQUIDO PARA APLICAÇÃO NAS FOLHAS EM CULTURAS AGRÍCOLAS; FOSFATOS [ADUBOS]; FOSFATOS DE CÁLCIO; FOSFATOS [FERTILIZANTES]; FOSFATOS FUNDIDOS [FERTILIZANTES]; MAGNÉSIO (CLORETO DE -); MISTURAS DE ADUBO À BASE DE MATÉRIAS MINERAIS SOB A FORMA DE PARTÍCULAS; MISTURAS DE ADUBO ENRIQUECIDAS COM SUBSTÂNCIAS ORGÂNICAS; MISTURAS DE QUÍMICOS E MATERIAIS NATURAIS PARA USO COMO FERTILIZANTES AGRÍCOLAS; NITRATO DE AMÔNIO; NITRATO DE AMÔNIO [FERTILIZANTE]; NITRATO DE CÁLCIO; POTASSA; POTÁSSIO; POTÁSSIO CALCINADO [FERTILIZANTE]; PREPARAÇÕES FERTILIZANTES DE MINERAIS; PREPARAÇÕES DE NUTRIENTES PARA AS PLANTAS; PREPARAÇÕES DE OLIGOELEMENTOS PARA PLANTAS; PREPARAÇÕES FERTILIZADAS DE LÃ MINERAL PARA O CULTIVO DE PLANTAS; PREPARAÇÕES DE SULFATO FERROSO PARA EVITAR CLOROSE EM PLANTAS; PREPARAÇÕES FERTILIZANTES; PRODUTOS FERTILIZANTES; PRODUTOS QUÍMICOS AGRÍCOLAS; PRODUTOS QUÍMICOS DESTINADOS À AGRICULTURA; SAIS [ADUBOS]; SAIS [FERTILIZANTES]; SANGUE EM PÓ [FERTILIZANTE]; SOLUÇÕES DE NITRATO DE CÁLCIO PARA UTILIZAR EM SOLOS POLUÍDOS; SUBSTÂNCIAS DE QUELATO PARA UTILIZAR COMO SUPLEMENTOS PARA FOLHAS DE PLANTAS; SUBSTÂNCIAS DE QUELATO PARA UTILIZAR COMO NUTRIENTES PARA FOLHAS DE PLANTAS; SUBSTÂNCIAS DE QUELATO PARA UTILIZAR COMO FERTILIZANTES DESTINADOS A FOLHAS DE PLANTAS; SULFATO DE MAGNÉSIO; SUCEDÂNEOS

DE ADUBOS LÍQUIDOS; SULFATO DE POTÁSSIO; SULFATOS DE FERRO CONTRA O AMARELECIMENTO DAS FOLHAS DE PLANTAS; SUPERFOSFATO DUPLO OU TRIPLO [FERTILIZANTE]; SUPERFOSFATOS DE CÁLCIO PARA FERTILIZANTES; SUPERFOSFATOS [FERTILIZANTES]; SUPERFOSFATOS FUNDIDOS [FERTILIZANTES]

(591) Pantone 186; Pantone 348;

(540)

**FERTIGAL**  
— FERTILIZANTES —

(550)

(210) **634609** MNA

(220) 2019.12.03

(300)

(730) **PT SOCIEDADE AGRÍCOLA D. DINIZ, S.A.**

(511) 33 VINHOS

(591)

(540)

**QUATRO SERRAS**

(550)

(210) **634610** MNA

(220) 2019.12.03

(300)

(730) **PT SOCIEDADE AGRÍCOLA D. DINIZ, S.A.**

(511) 33 VINHOS

(591)

(540)

**QUATRO PICOS**

(550)

(210) **634611** MNA

(220) 2019.12.03

(300)

(730) **PT SOCIEDADE AGRÍCOLA D. DINIZ, S.A.**

(511) 33 VINHOS

(591)

(540)

**VINHA DA CURIA**

(550)

(210) **634612** MNA

(220) 2019.12.03

(300)

(730) **PT SOCIEDADE AGRÍCOLA D. DINIZ, S.A.**

(511) 33 VINHO  
(591)  
(540)

## VINHA DAS TERMAS

(550)

(210) **634689** MNA  
(220) 2019.12.09  
(300)  
(730) PT FARMODIÉTICA - COSMÉTICA,  
DIETÉTICA E PRODUTOS  
FARMACÊUTICOS, S.A.

(210) **634613** MNA  
(220) 2019.12.03  
(300)  
(730) PT RESMAS D'ELOGIOS, UNIPESSOAL LDA  
(511) 29 REFEIÇÕES COZINHADAS PRONTAS,  
CONSTITUÍDAS TOTAL OU PRINCIPALMENTE POR  
CARNE

(591)  
(540)

RETINTO

CARVERY - VILAMOURA

(550)

(511) 03 COSMÉTICOS.  
05 SUPLEMENTOS ALIMENTARES, NÃO  
RELACIONADOS COM PRODUTOS PARA  
COBERTURA OU TRATAMENTO DE FERIDAS OU  
CICATRIZES.  
44 SERVIÇOS DE TRATAMENTOS COSMÉTICOS  
CORPORAIS, FACIAIS E CAPILARES.

(591)  
(540)

ADVANCIS 360°

(550)

(210) **634614** MNA  
(220) 2019.12.03  
(300)  
(730) PT PAULO JORGE DA FONSECA  
TAPADINHAS  
(511) 33 VINHO BRANCO; VINHO DE UVAS; VINHO  
ESPUMANTE DE UVAS; VINHO TINTO; VINHOS  
ALCOÓLICOS; VINHOS DE DENOMINAÇÕES DE  
ORIGEM PROTEGIDAS; VINHOS ESPUMANTES;  
VINHOS ESPUMANTES NATURAIS; VINHOS  
FORTIFICADOS; VINHOS ROSÉ

(591)  
(540)

ADEGA REAL

(550)

(210) **634632** MNA  
(220) 2019.12.04  
(300)  
(730) PT ANTÓNIO PEDRO DE SÁ LEAL  
(511) 28 CAPAS PARA PRANCHAS DE SURF  
(591)  
(540)



(550)

## Concessões

| Processo | Data do registo | Data do despacho | Nome do 1º requerente/titular              | País resid. | Classes (Nice) | Observações  |
|----------|-----------------|------------------|--|-------------|----------------|--|
| 581098   | 2019.12.13      | 2019.12.13       | SANTAR GARDEN VILLAGE, LDA.                | PT          | 21 30 35 39 43 | RECUSA PARCIAL DO REGISTO: recusa parcial do registo para todos os serviços da classe 41ª. art. 239.º n.º 1 al. a) do cpi de 2003. arts. 229.º n.º 2 e n.º 8; 237.º do cpi de 2018.<br>RECUSA PARCIAL DO REGISTO: arts. 232.º n.º 1 al. b) e h) e 229º n.º 3; e 237ª do cpi, recusa parcial para todos os produtos das classes 18ª e 25ª.<br><br>RECUSA PARCIAL DO REGISTO: arts. 232.º n.º 1 al. b) e h) e 229º n.º 3; do cpi, recusa parcial para casacos de desporto; fatos (desporto); maillots desportivos; meias de desporto; meias para desporto; sweatshirts; t-shirts; uniformes desportivos; vestuário de desporto; vestuário para ciclismo assinalados na classe 25 |
| 603996   | 2019.12.09      | 2019.12.09       | ANA MARIA PREGO DE FARIA BERKELEY COTTER   | PT          | 14             |  |
| 617536   | 2019.11.29      | 2019.11.29       | SANTA CASA DA MISERICÓRDIA DE CANHA        | PT          | 33             |  |
| 618923   | 2019.12.12      | 2019.12.12       | TIAGO MATEUS CABAÇO E CABAÇO               | PT          | 43             |  |
| 621670   | 2019.12.04      | 2019.12.04       | CAÇADOR & PESCADOR, UNIPessoal, LDA.       | PT          | 35 43          |  |
| 621800   | 2019.11.29      | 2019.11.29       | NATURE FIELDS, SOCIEDADE UNIPessoal LDA.   | PT          | 29 30          |  |
| 621827   | 2019.12.02      | 2019.12.02       | LUIS MIGUEL MARTINS OLÍMPIO GRADÍSSIMO     | PT          | 09 35 38 41 42 |  |
| 622435   | 2019.12.10      | 2019.12.10       | RICARDO JORGE SOARES VIGÁRIO               | PT          | 25             |  |
| 622784   | 2019.12.12      | 2019.12.12       | PATRÍCIA A. A. DE MAGALHÃES                | PT          | 33             |  |
| 622941   | 2019.12.10      | 2019.12.10       | ANDRÉ RIBEIRO LOPES, UNIPessoal LDA.       | PT          | 35 36          |  |
| 623468   | 2019.12.11      | 2019.12.11       | JOSÉ MANUEL SAFARA GODINHO                 | PT          | 18 41          |  |
| 624236   | 2019.12.12      | 2019.12.12       | MANUEL COSTA & FILHOS, LDA                 | PT          | 33             |  |
| 624427   | 2019.12.12      | 2019.12.12       | AGORA E AMANHA LDA                         | PT          | 30             |  |
| 624470   | 2019.12.12      | 2019.12.12       | FASQUIA NÓMADA LDA.                        | PT          | 39 43          | RECUSA PARCIAL DO REGISTO: arts. 232.º n.º 1 al. b) e h) e 229º n.º 3; do cpi, recusa parcial para todos os serviços das classes 35ª e 41ª   |
| 627489   | 2019.12.13      | 2019.12.13       | ANABELA GUERREIRO CALDAS DA SILVA CARVALHO | PT          | 41             |  |
| 628098   | 2019.12.13      | 2019.12.13       | DIGNUS DOMUS - MEDIAÇÃO IMOBILIÁRIA, LDA.  | PT          | 35 36          |  |

| Processo | Data do registo | Data do despacho | Nome do 1º requerente/titular  | País resid. | Classes (Nice) | Observações |
|----------|-----------------|------------------|--|-------------|----------------|-------------|
| 628754   | 2019.12.13      | 2019.12.13       | SOCIPORMA GESTÃO HOTELEIRA, LDA  | PT          | 43             |             |
| 629547   | 2019.12.13      | 2019.12.13       | SINDEPOR - SINDICATO DEMOCRÁTICO DOS ENFERMEIROS DE PORTUGAL               | PT          | 35             |             |
| 629551   | 2019.12.13      | 2019.12.13       | O BOM PRINCIPEZINHO UNIPessoal LDA   | PT          | 39             |             |
| 629580   | 2019.12.13      | 2019.12.13       | CHAPTERS HOLDING SGPS, S.A.  | PT          | 43             |             |
| 629598   | 2019.12.13      | 2019.12.13       | COTIA COMERCIAL EXPORTADORA E IMPORTADORA S/A                              | BR          | 33             |             |
| 629655   | 2019.12.13      | 2019.12.13       | ANA CRISTINA DA CRUZ MORAIS MIGUEL ESTEVES                                 | PT          | 30             |             |
| 629680   | 2019.12.13      | 2019.12.13       | SINÓNIMO DE VENCEDOR - UNIPessoal LDA                                      | PT          | 41             |             |
| 629684   | 2019.12.13      | 2019.12.13       | MARIA ÂNGELA ALMEIDA ARAÚJO  | PT          | 20             |             |
| 629685   | 2019.12.13      | 2019.12.13       | INGREDIENTE EXPECTÁVEL LDA   | PT          | 30             |             |
| 629687   | 2019.12.13      | 2019.12.13       | CARAVELA PRODIGIO, LDA   | PT          | 43             |             |
| 629688   | 2019.12.13      | 2019.12.13       | ANA RITA DE CASTRO LOBO DA SILVA   | PT          | 24             |             |
| 629731   | 2019.12.13      | 2019.12.13       | LACTALIS PORTUGAL, PRODUCTOS LÁCTEOS, LDA                                  | PT          | 29             |             |
| 629732   | 2019.12.13      | 2019.12.13       | GONCALO FORMIGAL DE MELO FIGUEIREDO  | PT          | 35 40          |             |
| 629735   | 2019.12.13      | 2019.12.13       | ANTÓNIO LEDRO HENRIQUES  | PT          | 07             |             |
| 629741   | 2019.12.13      | 2019.12.13       | EDUARDO JOAQUIM FRAGOSO MARTINS SOARES                                     | PT          | 16             |             |
| 629743   | 2019.12.13      | 2019.12.13       | SOFIA ALEXANDRA CARVALHO PEREIRA DA CUNHA ABRANTES                         | PT          | 31             |             |
| 629753   | 2019.12.13      | 2019.12.13       | PEDRO FERREIRA MARQUES DA FONSECA  | PT          | 16             |             |
| 629754   | 2019.12.13      | 2019.12.13       | ROBERTO ANTÓNIO VIEIRA DOS SANTOS  | PT          | 33 35          |             |
| 629839   | 2019.12.13      | 2019.12.13       | LUSO ECOLÓGICA, LDA  | PT          | 33             |             |
| 629873   | 2019.12.13      | 2019.12.13       | JOAQUIM MANUEL BORGES DA CRUZ  | PT          | 35             |             |
| 629887   | 2019.12.13      | 2019.12.13       | JARDIM DE INFÂNCIA NOSSA SENHORA DOS ANJOS                                 | PT          | 41             |             |
| 629890   | 2019.12.13      | 2019.12.13       | MARIA LUÍS UNIPessoal, LDA   | PT          | 44             |             |
| 629935   | 2019.12.13      | 2019.12.13       | WEB ROOTS LDA  | PT          | 01 03 05 10 30 |             |
| 629936   | 2019.12.13      | 2019.12.13       | PLANTEL PECULIAR - ASSOCIAÇÃO  | PT          | 41             |             |
| 629948   | 2019.12.13      | 2019.12.13       | FILIPE MIGUEL ALMEIDA E SILVA  | PT          | 05 09 10 42 45 |             |
| 629971   | 2019.12.13      | 2019.12.13       | SEBASTIÃO DE MATOS MONTEIRO  | PT          | 11             |             |
| 629974   | 2019.12.13      | 2019.12.13       | ANA RAQUEL GONÇALVES ESTEVES   | PT          | 35             |             |
| 629977   | 2019.12.13      | 2019.12.13       | RITA ALBERGARIA APOLINÁRIO, GESTÃO CONSULTORIA E MEDIAÇÃO IMOBILIÁRIA, LDA | PT          | 36             |             |
| 630021   | 2019.12.13      | 2019.12.13       | SÍLVIO JOÃO MELO PEREIRA   | PT          | 44             |             |
| 630023   | 2019.12.13      | 2019.12.13       | VOXL, LDA  | PT          | 40             |             |
| 630041   | 2019.12.13      | 2019.12.13       | MAGNIRENT, ALUGUER DE AUTOMÓVEIS, S.A.                                     | PT          | 39             |             |
| 630042   | 2019.12.13      | 2019.12.13       | MONTES VICENTINOS - COMPRA E VENDA DE IMÓVEIS, LDA.                        | PT          | 43             |             |
| 630088   | 2019.12.13      | 2019.12.13       | EMANUEL CHAVES PIMENTA CABRAL CAMEIRA                                      | PT          | 41             |             |
| 630092   | 2019.12.13      | 2019.12.13       | DECANTER PRIMEIRAS MARCAS, LDA.  | PT          | 33             |             |
| 630113   | 2019.12.13      | 2019.12.13       | CAFÉ KILATYNO, UNIPessoal, LDA   | PT          | 30             |             |
| 630129   | 2019.12.13      | 2019.12.13       | JOAQUIM FERNANDO FERRO PEREIRA   | PT          | 25             |             |
| 630132   | 2019.12.13      | 2019.12.13       | OFICINA DA VISÃO LDA   | PT          | 09             |             |

| Processo | Data do registo | Data do despacho | Nome do 1º requerente/titular   | País resid. | Classes (Nice) | Observações |
|----------|-----------------|------------------|---|-------------|----------------|-------------|
| 630133   | 2019.12.13      | 2019.12.13       | CO&K, LDA   | PT          | 37             |             |
| 630140   | 2019.12.13      | 2019.12.13       | DIOGO ANDRÉ MORGADO DA COSTA CARVALHO   | PT          | 35             |             |
| 630144   | 2019.12.13      | 2019.12.13       | JOSÉ CARLOS SARAIVA RENDEIRO  | PT          | 36 37          |             |
| 630171   | 2019.12.13      | 2019.12.13       | 3 CANCELAS - CARPINTEIROS, LDA.   | PT          | 19 20 35 37 42 |             |
| 630195   | 2019.12.13      | 2019.12.13       | ARTES E MAQUETAS - MAQUETAS, ESTUDOS E DESENHOS DE CONSTRUÇÃO CIVIL, LIMITADA | PT          | 16 42          |             |
| 630203   | 2019.12.13      | 2019.12.13       | ATILIO IGOR GONÇALVES PEREIRA CHAGAS  | PT          | 42             |             |

## Recusas

| Processo | Data do pedido | Data da recusa | Nome do 1º requerente/titular                               | País resid. | Classes (Nice) | Observações   |
|----------|----------------|----------------|---|-------------|----------------|---|
| 611085   | 2018.09.24     | 2019.11.28     | ROCIM - AGROINDÚSTRIA, LDA                                  | PT          | 33             | arts. 232.º, n.º 1 al. b) e 229.º n.º 5 do cpi.                   |
| 611604   | 2018.10.04     | 2019.11.29     | VICENTE FARIA VINHOS, LDA.                                  | PT          | 33             | arts. 232.º, n.º 1 al. b) e 229.º n.º 5 do cpi.                   |
| 612756   | 2018.10.24     | 2019.11.28     | OPORTO DENTAL ACADEMY BY DAWA                               | PT          | 10 41 44       | arts. 232.º, n.º 1 al. b) e 229.º n.º 5 do cpi.                   |
| 616470   | 2019.01.07     | 2019.12.03     | ADAX TRADING LDA  | PT          | 33             | arts. 232.º n.º 1 al. b) e h) e 229º n.º 3;                       |
| 621760   | 2019.04.02     | 2019.11.29     | RICARDO PERALTA DOS SANTOS                                  | PT          | 44             | arts. 232.º n.º 1 al. b) e h) e 229º n.º 3;                       |
| 621839   | 2019.04.04     | 2019.12.03     | FORTALEZA GRILL, UNIPESSOAL LDA.                            | PT          | 43             | arts. 232.º n.º 1 al. d) e h) e 229º n.º 3;                       |
| 621903   | 2019.04.04     | 2019.12.04     | GUILHERME SOARES ANTÓNIO DE OLIVEIRA                        | PT          | 43             | arts. 232.º n.º 1 al. b) e h) e 229º n.º 3;                       |
| 621905   | 2019.04.04     | 2019.11.29     | AMBIPRAGA DESINFESTAÇÃO, LDA.                               | PT          | 37             | arts. 232.º n.º 1 al. b) e h) e 229º n.º 3;                       |
| 621928   | 2019.04.05     | 2019.12.03     | MARIA JOSÉ FERREIRA COSTA                                   | PT          | 33             | arts. 232.º n.º 1 al. b) e h), 234º e 229º n.º 3;                 |
| 622084   | 2019.04.08     | 2019.12.10     | PEDRO DE CARVALHO TAVARES GALVÃO AMADO                      | PT          | 25             | arts. 232.º n.º 1 al. b) e h) e 229º n.º 3;                       |
| 622394   | 2019.04.14     | 2019.12.10     | JAIME AVELINO ABREU CASTRO NEVES                            | PT          | 25             | arts. 232.º n.º 1 al. b) e h) e 229º n.º 3;                       |
| 622502   | 2019.04.16     | 2019.12.10     | L.D.L. - EXPLORAÇÃO DE BARES, SNACK-BARES E ESPLANADAS, LDA | PT          | 43             | arts. 232.º n.º 1 al. b), d) e h) e 229º n.º 3;                   |
| 623679   | 2019.05.08     | 2019.12.13     | RAFAEL PINHO SOARES   | PT          | 37             | arts. 232.º n.º 1 al. b); 229.º n.º 8 do cpi                      |
| 624769   | 2019.05.28     | 2019.12.13     | NQI PARKING, LDA  | PT          | 09 35 37 39    | arts. 232.º n.º 1 al. b) e 229.º n.º 5 do cpi                     |
| 624774   | 2019.05.28     | 2019.12.12     | RUI MANUEL DA ROSA LAURENTINO                               | PT          | 43             | arts. 232.º n.º 1 al. b) e 229.º n.º 5 do cpi                     |
| 625363   | 2019.06.05     | 2019.12.13     | SHARING MOMENTS LDA   | PT          | 43             | arts. 209.º n.º 1 al. a); 231.º n.º 1 al. b) e 229.º n.º 5 do cpi |
| 625437   | 2019.06.07     | 2019.12.13     | ANTÓNIO MIGUEL BAETA TAVARES MACHADO REGAL                  | PT          | 43             | arts. 209.º n.º 1 al. a); 231.º n.º 1 al. b) e 229.º n.º 5 do cpi |
| 625699   | 2019.06.14     | 2019.12.12     | AVELINO ALVES FERREIRA & FILHOS, LDA                        | PT          | 30             | arts. 209.º n.º 1 al. c); 231.º n.º 1 al. b) e 229.º n.º 5 do cpi |

**Renovações**

N.ºs 222 955, 330 858, 447 492, 452 723, 454 016, 454 128, 454 976, 459 096, 459 472, 461 724, 461 820, 461 974, 462 015, 462 393 e 463 515.

**Averbamentos****Transmissões**

| Processo | Data do averbamento | Antigo requerente/titular                                  | País resid. | Atual requerente/titular            | País resid. | Observações        |
|----------|---------------------|--|-------------|-------------------------------------|-------------|--------------------|
| 433188   | 2019.12.10          | LEÃO, FEYO & SILVA II - EQUIPAMENTOS DE CLIMATIZAÇÃO, LDA. | PT          | ARFIT - CLIMATIZAÇÃO, S.A.          | PT          | TRANSMISSÃO TOTAL. |
| 442186   | 2019.12.13          | FRANCISCA DE JESUS NUNES DE MELO                           | PT          | JOSÉ PAULO DUARTE NUNES             | PT          |                    |
| 494903   | 2019.12.13          | AMERICO NUNES SEABRA                                       | PT          | SEACAMPO - SOCIEDADE AGRÍCOLA, LDA. | PT          |                    |
| 541534   | 2019.12.12          | SELFION UNIPessoal LDA                                     | PT          | FILIPE FIÚZA UNIPessoal, LDA.       | PT          |                    |
| 616515   | 2019.12.12          | PEDRO LARANJEIRO VIEIRA DE MELO                            | PT          | PINATS, LDA.                        | PT          |                    |

**Outros averbamentos (artigo 29.º)**

| Processo | Data do averbamento | Nome do 1º requerente/titular            | País resid. | Observações   |
|----------|---------------------|--|-------------|---|
| 556784   | 2019.11.21          | JORGE MANUEL ESTEVES DOS SANTOS LOUREIRO | PT          | RENÚNCIA À CO-TITULARIDADE, POR PARTE DE RUI JORGE SÁ OLIVEIRA, NOS TERMOS DO PREVISTO PELO N.º 1 DO ART. 37º DO CPI. |

**Renúncias**

| Processo | Data do registo | Data da renúncia | Nome do 1º requerente/titular        | País resid. | Observações |
|----------|-----------------|------------------|--------------------------------------|-------------|-------------|
| 536071   | 2014.12.10      | 2019.11.25       | BOARIMO - SOCIEDADE IMOBILIÁRIA LDA. | PT          |             |

### Outros Atos

**625663.** – PEDIDO LIMITADO A: (CLASSE 25) «PEÇAS DE VESTUÁRIO PRONTO-A-VESTIR (VESTUÁRIO FEMININO)»

**629982.** – NA PÁGINA 100 DO BPI N.º2019/09/30, NO AVISO DE PEDIDO, CONSIDERA-SE RETIFICADO O SINAL PUBLICADO PARA:



## REGISTO INTERNACIONAL DE MARCAS

## Concessões

| Processo | Data do registo | Data do despacho | Nome do 1º requerente/titular                          | País resid. | Classes (Nice)          | Observações |
|----------|-----------------|------------------|--|-------------|-------------------------|-------------|
| 1451581  | 2019.01.18      | 2019.12.13       | BEIERSDORF AG  | DE          | 05                      |             |
| 1451715  | 2018.10.12      | 2019.12.13       | DOPRINDA IRYNA BORYSIVNA                               | UA          | 12 35                   |             |
| 1451752  | 2018.12.21      | 2019.12.13       | WEWORK COMPANIES INC.                                  | US          | 35 36 43                |             |
| 1451802  | 2018.12.11      | 2019.12.13       | PROXI PAUSE  | FR          | 05 07 29 30 32 43       |             |
| 1451852  | 2018.12.10      | 2019.12.13       | STÉPHANE PATOU   | FR          | 03                      |             |
| 1451869  | 2018.10.18      | 2019.12.13       | MIP METRO GROUP INTELLECTUAL PROPERTY GMBH & CO.<br>KG | DE          | 09 16 35 36 38 41 42 45 |             |
| 1451975  | 2018.12.18      | 2019.12.13       | CHANEL, SOCIÉTÉ PAR ACTIONS SIMPLIFICÉ                 | FR          | 03                      |             |
| 1455175  | 2018.08.30      | 2019.12.13       | TEKRO, SPOL. S R.O.                                    | CZ          | 31                      |             |

## REGISTO DE LOGÓTIPOS

### Pedidos

De acordo com o artigo 286.º do Código da Propriedade Industrial, a seguir se publicam os pedidos de registo de logótipos; da data de publicação do presente aviso começa a contar-se o prazo de dois meses para a apresentação de reclamações de quem se julgar prejudicado pela eventual concessão dos mesmos, em conformidade com o artigo 17.º do mesmo Código.

- (210) **49754** **LOG**  
 (220) 2019.11.30  
 (730) **PT NORTEÀVISTA, LDA.**  
 (512) 56101 RESTAURANTES TIPO TRADICIONAL  
 RESTAURANTES TIPO TRADICIONAL (COMPREENDE  
 AS ACTIVIDADES DE PREPARAÇÃO E VENDA PARA  
 CONSUMO NO LOCAL DE REFEIÇÕES SERVIDAS PELO  
 PROCESSO TRADICIONAL).  
 (591) 130 COATED;1535 COATED  
 (540)



(531) 26.1.5 ; 26.1.20 ; 27.1.12 ; 27.5.10



(531) 5.5.20 ; 5.5.21 ; 26.11.9 ; 27.5.10

- (210) **49760** **LOG**  
 (220) 2019.12.03  
 (730) **PT DOMINGOS GABRIEL SOUSA GOMES**  
 (512) 43210 INSTALAÇÃO ELÉCTRICA  
 INSTALAÇÃO ELÉCTRICA  
 (591)  
 (540)



(531) 1.15.7 ; 27.5.10

- (210) **49759** **LOG**  
 (220) 2019.12.03  
 (730) **PT PROGRESSOJARDINS - CONSTRUÇÃO,  
 DECORAÇÃO E MANUTENÇÃO DE  
 JARDINS LDA**  
 (512) 81300 ACTIVIDADES DE PLANTAÇÃO E  
 MANUTENÇÃO DE JARDINS  
 ACTIVIDADES DE PLANTAÇÃO E MANUTENÇÃO DE  
 JARDINS (CONSTRUÇÃO, MANUTENÇÃO, DECORAÇÃO  
 DE JARDINS, VENDAS DE PLANTAS).  
 (591)  
 (540)

- (210) **49761** **LOG**  
 (220) 2019.12.03  
 (730) **PT SOLID ESSENCIAL LDA**  
 (512) 16230 FABRICAÇÃO DE OUTRAS OBRAS DE  
 CARPINTARIA PARA A CONSTRUÇÃO  
 COMÉRCIO, DISTRIBUIÇÃO, IMPORTAÇÃO E  
 EXPORTAÇÃO DE MATERIAIS DE CONSTRUÇÃO CIVIL  
 E MOBILIÁRIO DECORATIVO. REPRESENTAÇÕES  
 COMERCIAIS.COMÉRCIO DE PEDRA MÁRMORE,  
 GRANITOS E PEDRAS ACRÍLICAS. TERMO-MOLDAGEM.  
 SERVIÇOS CARPINTARIA. APLICAÇÃO DE PAVIMENTO  
 VINILICO. PAINÉIS FENÓLICOS. ESTRUTURAS  
 METÁLICAS

(591) CINZENTO; LARANJA E BRANCO.  
(540)



(531) 26.1.98 ; 27.5.10 ; 29.1.98

---

(210) **49763** **LOG**  
(220) 2019.12.05  
(730) **ES B2C MARKET ONLINE, S.L.**  
(512) 46421 COMÉRCIO POR GROSSO DE VESTUÁRIO E  
DE ACESSÓRIOS  
COMERCIO POR GROSSO DE VESTUÁRIO E DE  
ACESSÓRIOS  
(591) VERDE, VERMELHO, AZUL, COR DE LARANJA E  
BRANCO  
(540)



(531) 2.1.7 ; 26.5.16

**Concessões**

| Processo | Data do registo | Data do despacho | Nome do 1º requerente/titular                                   | País resid. | Observações |
|----------|-----------------|------------------|---|-------------|-------------|
| 48624    | 2019.12.11      | 2019.12.11       | UM PASSO PARA O FUTURO, UNIPessoal, LDA.                        | PT          |             |
| 48705    | 2019.12.11      | 2019.12.11       | GRAMAS E TEMPEROS UNIPessoal LDA                                | PT          |             |
| 49385    | 2019.12.13      | 2019.12.13       | CEVICHE BOWLS, LDA  | PT          |             |
| 49387    | 2019.12.13      | 2019.12.13       | LAURA FÉLIX & ISABEL GOMES - ARQUITETURA E CONSTRUÇÃO CIVIL LDA | PT          |             |
| 49439    | 2019.12.13      | 2019.12.13       | LEGENDA TRANSPARENTE LDA  | PT          |             |

**Recusas**

| Processo | Data do pedido | Data da recusa | Nome do 1º requerente/titular                          | País resid. | Observações   |
|----------|----------------|----------------|--|-------------|---|
| 48909    | 2019.05.14     | 2019.12.11     | FUNDAMENTAL CHARISMA, LDA.                             | PT          | arts. 289.º, nº 1 al. d) , h), 229.º n.º 3 e 287ª do cpi. |
| 49078    | 2019.06.18     | 2019.12.12     | HÉLDER TORCATO - SERVIÇOS RÁPIDOS AUTO, UNIPessoal LDA | PT          | art. 289.º n.º 1 al. b); 229.º n.º 5 e 287.º do cpi       |
| 49141    | 2019.07.04     | 2019.12.12     | CORDESCHI & CARPANI LDA                                | PT          | art. 289.º n.º 1 al. b); 229.º n.º 5 e 287.º do cpi       |

## **Renovações**

N.ºs 18 119, 19 718 e 20 188.

**Averbamentos****Transmissões**

| Processo | Data do averbamento | Antigo requerente/titular                                  | País resid. | Atual requerente/titular   | País resid. | Observações        |
|----------|---------------------|--|-------------|----------------------------|-------------|--------------------|
| 28180    | 2019.12.10          | LEÃO, FEYO & SILVA II - EQUIPAMENTOS DE CLIMATIZAÇÃO, LDA. | PT          | ARFIT - CLIMATIZAÇÃO, S.A. | PT          | TRANSMISSÃO TOTAL. |

**AGENTES OFICIAIS DE PROPRIEDADE INDUSTRIAL**

(Os Agentes Oficiais da Propriedade Industrial, como tal reconhecidos pelo Instituto Nacional da Propriedade Industrial, podem promover actos e termos do processo sem necessidade de juntar procuração).

**Jorge Cruz**

- Cartório: Rua Vitor Cordon, 10-A – 1249-103 LISBOA
- Tel.: 21 3475020 – Fax: 21 3421885 e 21 3424583
- E-mail: jorgecruz@jpcruz.pt
- Web: www.jpereiradacruz.pt

**João Mascarenhas de Vasconcelos**

- Cartório: Av. Duque D'Ávila, 32-1º – 1000-141 LISBOA
- Tel.: 21 3547763 – Fax: 21 3560486
- E-mail: geral@fdnovaes.com

**António João Coimbra da Cunha Ferreira**

- Cartório: Av. 5 de outubro, 146 - 7º Andar - 1050-061 LISBOA
- Tel.: 21 3241530 – Fax: 21 3422446 e 21 3476656
- E-mail: marcpat@agcunhaferreira.pt
- Web: www.agcunhaferreira.pt

**João Pereira da Cruz**

- Cartório: Rua Vitor Cordon, 10-A – 1249-103 LISBOA
- Tel.: 21 3475020 – Fax: 21 3421885 e 21 3424583
- E-mail: joaopcruz@jpcruz.pt
- Web: www.jpereiradacruz.pt

**Vitor Hugo Ramalho da Costa França**

- Cartório: Av. Duque D'Ávila, 32 - 1º – 1000-141 LISBOA
- Tel.: 21 3547574 – Fax: 21 3528473 e 21 35511 03
- E-mail: costa.franca@netcabo.pt

**Jorge Afonso Cruz**

- Cartório: Rua Vitor Cordon , 10-A – 1249-103 LISBOA
- Tel.: 21 3475020 – Fax: 21 3421885 e 21 3424583
- E-mail: jorgeacruz@jpcruz.pt
- Web: www.jpereiradacruz.pt

**Marta Burnay da Costa Pessoa Bobone**

- Cartório: Travessa do Jardim à Estrela, 28 – 1350-186 LISBOA
- E-mail: bobone@zonmail.pt

**Maria Silvina Vieira Pereira Ferreira**

- Cartório: Av. Casal Ribeiro, 50 - 3º, 1000-093 LISBOA
- Tel.: 21 3815050 – Fax: 21 3831150/21 381 33 93
- E-mail: sferreira@clarkemodet.com.pt

**Maria Eugénia Martinez**

- Cartório: Rua Vitor Cordon, 10-A – 1249-103 LISBOA
- Tel.: 21 3475020 – Fax: 21 3421885 e 21 3424583
- E-mail: mariaeugeniamartinez@jpcruz.pt
- Web: www.jpereiradacruz.pt

**Maria do Rosário May Pereira da Cruz**

- Cartório: Av. Duque d' Ávila, 66, 7º - 1050-083 LISBOA
- Tel.: 21 387 69 61 - Fax: 21 387 75 96
- E-mail: furtado@furtado.pt

**Nuno Cruz**

- Cartório: Rua Vitor Cordon , 10-A – 1249-103 LISBOA
- Tel.: 21 3475020 – Fax: 21 3421885 e 21 3424583
- E-mail: nunocruz@jpcruz.pt
- Web: www.jpereiradacruz.pt

**Raquel da Costa França**

- Cartório: Av. Duque D'Ávila, 32 – 1º – 1000-141 LISBOA
- Tel.: 21 3547574 – Fax: 21 3528473 e 21 3551103
- E-mail: costa.franca@netcabo.pt

**António José Pissarra Dias Machado**

- Cartório: Av. 5 de outubro, 146 - 7º - 1050-061 LISBOA
- Tel.: 21 3241530 – Fax: 21 3422446 e 21 3476656
- E-mail: marcpat@agcunhaferreira.pt
- Web: www.agcunhaferreira.pt

**José Eduardo de Sampaio**

- Cartório: Rua do Salitre, 195 – 1269-063 LISBOA
- Tel.: 21 3841300 – Fax: 21 3875775
- E-mail: jedc@jedc.pt
- Web: www.jedc.pt

**João Carlos Sardiña de Barros**

- Cartório: Rua Rodrigo da Fonseca, 72 – 3º Esq. - 1250-193 LISBOA
- Tel.: 213863466
- E-mail: gmr@magalhaes-adv.pt

**Francisco de Novaes C. B. S. Atayde**

- Cartório: Av. Duque D'Ávila, 32 – 1º – 1000-141 LISBOA
- Tel.: 21 3547763 e 21 3155038 – Fax: 21 3560486
- E-mail: geral@fdnovaes.com

**Isabel Carvalho Franco**

- Cartório: Rua do Salitre, 195 – 1269-063 LISBOA
- Tel.: 21 3841300 – Fax: 21 3875775
- E-mail: jedc@jedc.pt
- Web: www.jedc.pt

**Álvaro Albano Duarte Catana**

- Cartório: Avenida Marquês de Tomar, 44 - 6º - 1069 - 229 LISBOA
- Tel.: 217 613 490 – Fax: 217 613 499
- E-mail: alvaro.duarte@aduarateassoc.com
- Web: www.aduarateassoc.com

**José Eduardo Dinis de Carvalho**

- Cartório: Rua do Salitre, 195 – 1269-063 LISBOA
- Tel.: 21 3841300 – Fax: 21 3875775
- E-mail: jedc@jedc.pt
- Web: www.jedc.pt

**Fernando António Ferreira Magno**

- Cartório: Av. 5 de outubro, 146 - 7º Andar - 1050-061 LISBOA
- Tel.: 21 3241530 – Fax: 21 3422446 e 21 3476656
- E-mail: marcpat@agcunhaferreira.pt
- Web: www.agcunhaferreira.pt

**António Côrte-Real**

- Cartório: Rua Castilho, 167. 2º - 1070-050 LISBOA
- Tel.: 21 7801963 e 21 7801966 – Fax: 21 7975813
- E-mail: sgcr@sgcr.pt
- Web: www.sgcr.pt

**José Luís Arnaut**

- Cartório: Rua Sousa Martins, n.º 10 - 1050-218 LISBOA
- Tel.: 21 0958100 – Fax: 21 0958155
- E-mail: jarnaut@rpa.pt

**José Motta Veiga**

- Cartório: Rua João Penha, 10 – 1250-131 LISBOA
- Tel.: 21 3882659 e 21 3841120 – Fax: 21 3873752
- E-mail: mottaveiga@mail.telepac.pt
- Web: www.marcaonline.pt

**Pedro da Silva Alves Moreira**

- Cartório: Rua do Patrocínio, 94 – 1399-019 LISBOA
- Tel.: 21 3907373 – Fax: 21 3978754
- E-mail: mail@rcf.pt
- Web: www.rcf.pt

**João Luís Garcia**

- Cartório: Rua Castilho, 167. 2º - 1070-050 LISBOA
- Tel.: 21 7801963 e 21 7801966 – Fax: 21 7975813
- E-mail: sgcr@sgcr.pt
- Web: www.sgcr.pt

**Manuel António Durães da Conceição Rocha**

- Cartório: Avenida da Liberdade, 69 - 3º D – 1250-148 LISBOA
- Tel.: 21 3246340 – Fax: 21 3246349
- E-mail: mrocha@herrero.pt

**Gonçalo de Magalhães Moreira Rato**

- Cartório: Rua Rodrigo da Fonseca, 72 – 3º Esq, 1250-193 LISBOA
- Tel.: 21 3875201 - Fax: 21 3875200
- E-mail: gmr@magalhaes-adv.pt

**José Raúl de Magalhães Simões**

- Cartório: Rua Castilho, 167. 2º - 1070-050 LISBOA
- Tel.: 21 7801963 e 21 7801966 – Fax: 21 7975813
- E-mail: sgcr@sgcr.pt
- Web: www.sgcr.pt

**Maria das Dores Marques Banheiro Meira**

- Cartórios: Rua Quirino da Fonseca, 29 – 5º Esq. – 1000-251 LISBOA  
e Av. Luísa Todi, 277, 2º, E-1 – 2900-452 SETÚBAL
- Tel.: 21 8436250 e 265 540240 – Fax: 21 8436251 e 265 540241
- E-mail: tecnimarca@gmail.com
- Web: www.tecnimarca.pt e www.tecnimarca.com

**Martim Luís Gomes de Araújo de Arantes e Oliveira**

- Cartório: Rua do Patrocínio, 94 – 1399-019 LISBOA
- Tel.: 21 3907373 – Fax: 21 3978754
- E-mail: rcf@rcf.pt

**Dina Maria Martins Pereira Soares**

- Cartório: Av. 5 de outubro, 146 - 7º Andar - 1050-061 LISBOA
- Tel.: 21 3241530 – Fax: 21 3422446 e 21 3476656
- E-mail: marcpat@agcunhaferreira.pt
- Web: www.agcunhaferreira.pt

**Carmen Cristina Martins Garcia de Pina Alcobia Galinha**

- Cartório: Avenida Ressano Garcia nº 6 R/c. Esq. - 1070-237 LISBOA
- Tel.: +351 213 712 737 - Fax:+351 213 874 726
- E-mail: carmenpina@sapo.pt

**Ana Maria Ferreira Pereira da Silva Veiga**

- Cartório: Rua Ator Chaby Pinheiro, 5 A - 2795-060 LINDA A VELHA
- Tel.: 914930808
- E-mail: apsilvaveiga@netcabo.pt

**Luís Silva Carvalho**

- Cartório: Rua Vitor Cordon, 10-A, – 1249-103 LISBOA
- Tel.: 21 3475020 – Fax: 21 3421885 e 21 3424583
- E-mail: lsc@jpcruz.pt
- Web: www.jpereiradacruz.pt

**Alberto Canelas**

- Cartório: Rua Vitor Cordon , 10-A – 1249-103 LISBOA
- Tel.: 21 3475020 – Fax: 21 3421885 e 21 3424583
- E-mail: acanelas@jpcruz.pt
- Web: www.jpereiradacruz.pt

**César Manuel de Bessa Monteiro**

- Cartório: Av. Infante D. Henrique, 26 - 1149-096 LISBOA
- Tel.: 21 723 18 00 – Fax: 21 723 1899
- E-mail: bessa.monteiro@abreuadvogados.com
- Web: www.abreuadvogados.com

**Paulo Alexandre Pinto Correia Rodrigues da Graça**

- Cartório: Av. Almirante Reis, 104 - 5º – 1150-022 LISBOA
- Tel.: 21 8110051 – Fax: 21 8141605
- E-mail: paulo.graca-82931@advogados.oa.pt

**Miguel Camargo de Sousa Eiró**

- Cartório: Av. Fontes Pereira de Melo, 15 – 7º – 1050-115 LISBOA
- Tel.: 21 3160324 – Fax: 21 3150826
- E-mail: miguel.eiro@mail.telepac.pt

**Elsa Maria Martins Barreiros Amaral Canhão**

- Cartório: Rua do Patrocínio, 94 – 1399-019 LISBOA
- Tel.: 21 3907373 – Fax: 21 3978754
- E-mail: mail@rcf.pt
- Web: www.rcf.pt

**Joaquim Maria Calado Marques**

- Cartório: Av. Álvares Cabral, 47 - R/C - 1250-015 LISBOA
- Tel.: 21 381 46 40 – Fax: 21 381 46 41
- E-mail: jcaladomarques@esc-advogados.pt

**José António dos Reis Martinez**

- Cartório: Rua Vitor Cordon, 30 –1º – 1200-484 LISBOA
- Tel.: 21 3473860 – Fax: 21 3473548
- E-mail: jamartinez.advogados@esc-advogados.com

**Ana Teresa Pulido**

- Cartório: Av. Fontes Pereira de Melo, 43– 1050-119 LISBOA
- Tel.: 21 3197303 – Fax: 21 3197309
- E-mail: atp@plmj.pt

**Vera Araújo Arnaut**

- Cartório: Av. Eng Duarte Pacheco, Torre 2, 9.º - Sala 3. – 1070 – 102 LISBOA
- Tel.: 21 384 01 97/8 – Fax: 21 384 01 99
- E-mail: vera.araujo@notarios.pt

**Luísa Guerreiro**

- Cartório: Rua Raul Proença, 3 - 2820-478 CHARNECA DA CAPARICA
- Tel: 21 821 23 47
- E-mail: luisague@netcabo.pt
- Web: www.lguerreiro.com

**Olga Maria Rocha da Cruz Landim**

- Cartório: Av. Casal Ribeiro, 50 - 3º, 1000-093 LISBOA
- Tel.: 21 3815050 e 21 3815054 – Fax: 21 3831150 e 21 3813393
- E-mail: info@clarkemodet.com.pt

**Paulo Pelayo de Sousa**

- Cartório: Rua de Sá da Bandeira, 706 – 6º. Dto.– 4000-432 PORTO
- Tel.: 22 2046120 – Fax: 22 2080728
- E-mail: geral@arlindodesousa.pt

**Pedro Pelayo de Sousa**

- Cartório: Rua de Sá da Bandeira, 706 – 2º. Esq. – 4000-432 PORTO
- Tel.: 22 2009106 (3 linhas) – Fax: 222080728
- E-mail: marpat@esoterica.pt

**Pedro Manuel Branco da Cruz**

- Cartório: Av. Duque de Loulé, 1 – 7º Esq. – 1050-085 LISBOA
- Tel.: 21 3535233 – Fax: 21 3535259
- E-mail: lex@cruzadvogados.com

**Vítor Luís Ribeiro Cardoso**

- Cartório: Rua Jaime Cortesão, nº 62 - 2910-538 SETÚBAL
- Tel.: 265 527 057 - Fax: 265 527 057
- E-mail: marcasetpatentes@ribeirocardoso.com

**Abel Dário Pinto de Oliveira**

- Cartório: Rua Nossa Senhora de Fátima, 419 - 3º - Frente - 4050-428 PORTO
- Tel.: 22 600 80 94 e 22 016 02 04 – Fax: 22 600 80 95
- E-mail: geral@ampporto.com

**Alexandra Maria Viegas Costa Paixão**

- Cartório: Av. António Augusto de Aguiar, nº 148, 4C e 5C - 1069-019 LISBOA
- Telemóvel: 919830742
- E-mail: fastfiling@fast-filing.com

**Ana Bárbara Emauz de Melo Portugal de Sampaio**

- Cartório: Rua do Salitre, 195 – 1269-063 LISBOA
- Tel.: 21 3841300 – Fax: 21 3875775
- E-mail: jedc@jedc.pt
- Web: www.jedc.pt

**Ana Maria Gonçalves Fidalgo**

- Cartório: Av. Casal Ribeiro, 50 - 3º, 1000-093 LISBOA
- Tel.: 21 3815050 – Fax: 21 3831150
- E-mail: afidalgo@clarkemodet.com.pt

**Anabela Teixeira de Carvalho**

- Cartório: Edifício Net - Rua de Salazares 842 - 4149-002 PORTO
- Tel.: +351 (0)225 322064 - Fax: +351 (0)225 322066
- E-mail: anabela.carvalho@patents.pt
- Web: www.patents.pt

**António Jorge Mateus Andrade**

- Cartório: Rua D. Luís I, n.º 28 1200-151 LISBOA
- Tel.: 21 311 3515/528
- E-mail: aja@vda.pt
- Web: www.vda.pt

**Bruno Braga da Cruz**

- Cartório: Av. de Berna, n.º 24, 7 Dtº- 1050-041 LISBOA
- Tel.: 217802220 Fax: 217802229
- E-mail: brunobragadacruz-127791@adv.ao.pt
- Web: www.bernaadvogados.pt

**Carla Maria Santos Pinheiro**

- Cartório: Edifício Oceanus - Avenida da Boavista, 3265 - 3º andar, Escr. 3.4 – 4100-137 PORTO
- Tel.: 22 5323340 – Fax: 22 5323349
- E-mail: cpinheiro@clarkemodet.com.pt

**Cláudia Pimenta Monteiro de Medina Barbosa Xara-Brasil Nogueira**

- Cartório: Av. Maria Helena Vieira da Silva, 40, 1º Dto.– 1750-184 LISBOA
- Tm.: 96 297 25 10
- E-mail: cxarabrasil@gmail.com

**Cristina Antónia de Almeida Carvalho**

- Cartório: Rua do Salitre, 195 – 1269-063 LISBOA
- Tel.: 21 3841300 – Fax: 21 3875775
- E-mail: jedc@jedc.pt
- Web: www.jedc.pt

**Filipe Teixeira Baptista**

- Cartório: Avenida Álvares Cabral, n.º 47, r/c - 1250-015 LISBOA
- Tel.: 211 914 169 - Fax: 211 914 166
- E-mail: filipe.baptista@bma.com.pt
- Web: www.bma.com.pt

**Gonçalo de Melo Portugal Saluce de Sampaio**

- Cartório: Rua do Salitre, 195 – 1269-063 LISBOA
- Tel.: 21 3841300 – Fax: 21 3875775
- E-mail: jedc@jedc.pt
- Web: www.jedc.pt

**Gonçalo Maria Cabral da Cunha Ferreira**

- Cartório: Av. Duarte Pacheco, 37 R/C Dtº – 2780-216 OEIRAS
- Tel.: 21 3800910 – Fax: 21 3877109
- E-mail: Goncalo.Cunha.Ferreira@Garrigues.com

**Gonçalo Paiva e Sousa**

- Cartório: Av. Duque de Ávila, 46, 6º – 1050-083 LISBOA
- Tel.: 21 340 86 00 – Fax: 213 408 609
- E-mail: gpsousa@gomezacebo-pombo.com
- Web: www.gomezacebo-pombo.com

**Inês de Carvalho Simões**

- Cartório: Rua Vitor Cordon , 10-A – 1249-103 LISBOA
- Tel.: 21 3475020/30 – Fax: 21 3421885 e 21 3424583
- E-mail: inessimoes@jpcruz.pt
- Web: www.jpereiradacruz.pt

**João M. Pimenta**

- Cartório: Rua Vitor Cordon, 10-A – 1249-103 LISBOA
- Tel.: 21 3475020/30 – Fax: 21 3421885 e 21 3424583
- E-mail: joaopimenta@jpcruz.pt
- Web: www.jpereiradacruz.pt

**João Sardinha**

- Cartório: Rua Vitor Cordon , 10-A – 1249-103 LISBOA
- Tel.: 21 3475020/30 – Fax: 21 3421885 e 21 3424583
- E-mail: joaosardinha@jpcruz.pt
- Web: www.jpereiradacruz.pt

**João Paulo Sena Mioludo**

- Cartório: Rui Sousa Martins, 10 - 1050-218 LISBOA
- Tel.: 21 095 81 49 / 96 307 57 86 – Fax: 21 095 81 55
- E-mail: Joao.mioludo@cms-rpa.com

**Luís Gonçalo Moura Cavaleiro de Ferreira**

- Cartório: Av. Álvares Cabral, 47, 1º – 1250-015 LISBOA
- Tel.: 213 806 530 – Fax: 213 806 531
- E-mail: cavaleiro.ferreira@leonelalves.com

**Marco Alexandre Gomes da Silva Pires de Sousa**

- Cartório: Rua Quinta do Monte, 96 - 1º Dtº - 4805-151 CALDAS DAS TAIPAS
- Tel. 936954610 – Fax: 253471946
- E-mail: marcopires.sousa-9680p@adv.oa.pt

**Maria do Carmo Ferreira Fernandes Simões**

- Cartório: Av. Duque de Ávila, 66, 7º - 1050 - 083 LISBOA
- Tel.: 21 3876961 – Fax: 21 3877596
- E-mail: furtado@furtado.pt

**Maria Manuel Ramos Lucas**

- Cartório: Avenida Luísa Todi nº. 33 – 1º-B 2900-460 SETÚBAL
- Tel.: 265 228685 – Fax: 265 228637
- E-mail: mmlucas@marquesmarcas.com

**Maria Teresa Delgado**

- Cartório: Lagoas Park - Edifício 7, 1º Piso – 2740-244 PORTO SALVO
- Tel.: 21 1224726
- E-mail: tdelgado@herrero.pt

**Miguel Adolfo Coelho Quintans**

- Cartório: Rua Sousa Martins, 10 – 1050-218 LISBOA
- Tel.: 21 0958109 – Fax: 21 0958155
- E-mail: miguel.quintans@cms-rpa.com
- Web: www.rpa.pt

**Ricardo Souto Soares Henriques**

- Cartório: Av. Infante D. Henrique, 26 – 1149-096 LISBOA
- Tel.: 21 7231800 – Fax: 21 7231899
- E-mail: ricardo.henriques@abreuadvogados.com
- Web: www.abreuadvogados.com

**Teresa Colaço Dias**

- Cartório: Av. Duque de Ávila, 66, 7º- 1050-083 LISBOA
- Telef.: 351 21 387 69 61 - Fax: 351 21 387 75 96
- E-mail: teresa.dias@furtado.pt
- Web: www.furtado.pt

**Teresa Maria Ferreira Pereira da Silva Garcia**

- Cartório: R. Soldados da Índia, 72 – 1400-340 LISBOA
- Tel.: 21 3017086
- E-mail: garcia.teresa@netcabo.pt

**Paulo Jorge Monteverde Plantier Saraiva Maia**

- Cartório: Av. Álvares Cabral, 47 - 1º - 1250-015 LISBOA
- Tel.: 213 806 530 - Fax: 213 806 531
- E-mail: paulo.monteverde@bma.com.pt
- Web: www.bma.com.pt

**Águeda Silva**

- Cartório: Rua 4 de Outubro, 821 - 4810-485 GUIMARÃES
- E-mail: aguedasilva@gmail.com

**Ana Bela Ferreira**

- Cartório: Rua Castilho, 167 - 2º - 1070-050 LISBOA
- Tel.: 217801963 – Fax: 217975813
- E-mail: abf@sgcr.pt
- Web: www.sgcr.pt

**Margarida Martinho do Rosário**

- Cartório: Rua dos Bacalhoeiros, 4 - 1100-070 LISBOA
- Tel.: 218823990 – Fax: 218823997
- E-mail: gcf@gastao.eu
- www.gastao.eu

**Ana Rita Vilhena**

- Cartório: Rua Vitor Cordon, 10-A – 1249-103 LISBOA
- Tel.: 21 3475020 – Fax: 21 3421885 e 21 3424583
- E-mail: anaritavilhena@jpcruz.pt
- Web: www.jpereiradacruz.pt

**António Trigueiros de Aragão**

- Cartório: Rua do Patrocínio, 94 - 1399-019 LISBOA
- Tel.: 213907373 – Fax: 213978754
- E-mail: mail@rcf.pt

**Carmina Cardoso**

- Cartório: Largo de São Carlos, 3 - 1200-410 LISBOA
- Tel.: 213583620 – Fax: 213159434
- E-mail: c.cardoso-183171@adv.oa.pt.

**Elsa Guilherme**

- Cartório: Rua Vitor Cordon, 10-A – 1249-103 LISBOA
- Tel.: 21 3475020/30 – Fax: 21 3421885 e 21 3424583
- E-mail: elsaguilherme@jpcruz.pt
- Web: www.jpereiradacruz.pt

**Filipe Pedro**

- Cartório: Rua Varela Silva, 3 - 2º Dto. - 2730-233 BARCARENA
- E-mail: filipedro@netcabo.pt

**Francisca Ferreira Pinto**

- Cartório: Av. da República, 25 - 1º - 1050-186 LISBOA
- Tel.: 213800910 – Fax: 213877109
- E-mail: francisca.ferreira.pinto@garrigues.com

**Hugo Monteiro de Queirós**

- Cartório: Av. Álvares Cabral 47, 1º - 1250-015 LISBOA
- Tel.: +351 213806530 – Tlm: +351 914261919 – Fax: +351 213806531
- E-mail: hugo.queiros@bma.com.pt

**Isabel Bairrão**

- Cartório: Avenida da República, 25 - 1º - 1050-196 LISBOA
- Tel.: 213800910 – Fax: 213877109
- E-mail: isabel.bairrao@garrigues.com

**Joana da Mata**

- Cartório: Rua Bernardo Lima, 3 - 1150-074 LISBOA
- Tel.: 213566400 – Fax: 213566488
- E-mail: joanamata@rsa-advogados.pt

**João Jorge**

- Cartório: Rua do Patrocínio, 94 - 1399-019 LISBOA
- Tel.: 213907373 – Fax: 213978754
- E-mail: mail@rcf.pt

**João Pedro Fazendeiro**

- Cartório: Av. Marquês de Tomar, 44 - 6º - 1069-229 LISBOA
- Tel.: 217613490 – Fax: 217613499
- E-mail: jp.fazendeiro@aduarateassoc.com

**Jorge Faustino**

- Cartório: Rua do Patrocínio, 94 - 1399-019 LISBOA
- Tel.: 213907373 – Fax: 213978754
- E-mail: mail@rcf.pt

**José de Novaes e Ataíde**

- Cartório: Av. Duque D'Ávila, 32 - 1º - 1000-141 LISBOA
- Tel.: 213547763 – Fax: 213560486
- E-mail: geral@fdnovaes.com

**Lídia Neves**

- Cartório: Av. Engenheiro Duarte Pacheco, 7, r/c - 1070-100 LISBOA
- Tel.: 21 78148 00 – Fax: 21 781 48 02
- E-mail: lidia.neves@mirandalawfirm.com

**Lourenço de Sampaio**

- Cartório: Rua do Salitre, 195 - 1269-063 LISBOA
- Tel.: 213841300 – Fax: 213875775
- E-mail: lourenco.sampaio@jedc.pt

**Luís Humberto Ferreira**

- Cartório: Edifício Net - Rua de Salazares 842 4149-002 PORTO
- Tel.: 225322064 - Fax: 225322066
- E-mail: luis.ferreira@patents.pt
- Web: www.patents.pt

**Joana Fialho Pinto**

- Cartório: Av. 5 de outubro, 146 - 7º Andar - 1050-061 LISBOA
- Tel.: 213241530 – Fax: 213422446
- E-mail: marcpat@agcunhaferreira.pt

**Maria Cruz Garcia**

- Cartório: Rua Vitor Cordon , 10-A – 1249-103 LISBOA
- Tel.: 21 3475020/30 – Fax: 21 3421885 e 21 3424583
- E-mail: mariacruzgarcia@jpcruz.pt
- Web: www.jpereiradacruz.pt

**Mário Castro Marques**

- Cartório: Av. da Boavista, Ed. Oceanus, N.º 3265- 3.º Andar, Escritório. 3.4, 4100-137 PORTO
- E-mail: mcmarques@clarkemodet.com.pt
- Web: www.clarkemodet.com

**Marisa Coimbra**

- Cartório: Rua Dom Francisco Manuel de Melo 21, 1070-085 LISBOA
- Tel.: 21 313 2000 – Fax: 21 313 2001
- E-mail: mail@rcf.pt
- Web: www.srslegal.pt/pt/

**Nuno Lourenço**

- Cartório: Edifício LACS. Estrada da Malveira da Serra 920 Aldeia de Juzo 2750-834 CASCAIS
- Tel.: 21 1395721 – Fax: 21 1946681
- E-mail: nuno.lourenco@todaypatents.com
- Web: www.todaypatents.com

**Rodolfo Condessa**

- Cartório: Rua Cidade de Rabat, 31 - 8º Esq. - 1500-159 LISBOA
- Tel.: 966712005
- E-mail: rodolfo.condessa@gmail.com

**Rui Duarte Catana**

- Cartório: Av. Marquês de Tomar, 44 - 6º - 1069-229 LISBOA
- Tel.: 217613490 – Fax: 217613499
- E-mail: rui.catana@aduarateassoc.com
- Web: www.aduarateassoc.com

**Rui Moreira de Resende**

- Cartório: Rua Bernardo Lima, 3 - 1150-074 LISBOA
- Tel.: 213566400 – Fax: 213566488
- E-mail: ruiresende@rsa-advogados.pt

**Sandra Martins Pinto**

- Cartório: Praça General Humberto Delgado, n.º 267 3º Andar Salas 1 /2, 4000-288 PORTO
- Tel.: 222012603 – Fax: 222012605
- E-mail: smp@sgcr.pt
- Web: www.sgcr.pt

**Teresa Luísa Catarino Fernandes Gingeira Martins**

- Cartório: Rua do Carvalho, 282- 4445-374 ERMESINDE
- E-mail: teresagingeira@gmail.com

**Vasco Stillwell D'Andrade**

- Cartório: Rua Castilho, 165 - 1070-050 LISBOA
- Tel.: 213817400 – Fax: 213826629
- E-mail: vsandrade@mlgts.pt

**Vera Correia Alves**

- Cartório: Rua Bernardo Sequeira, 78 - 1º Sala M - 4710-359 BRAGA
- Tel.: 253609330 – Fax: 253609311
- E-mail: nprotect@sapo.pt

**Ana Sofia Dinis Chaves**

- Cartório: Rua Luis Gonzaga, Edificio Phoenix Garden, 7º andar H, MACAU
- Tel.: 00853 66591201
- E-mail: chaves.anasofia@gmail.com

**Ália Mohamade Amadá**

- Cartório: Rua Leopoldo de Almeida Nº 1 - 3º A, 1750-137 LISBOA
- E-mail: alia.amada-360741@adv-est.oa.pt

**Rita Milhões**

- Cartório: Rua Castilho, nº 167 - 2º - 1700-050 LISBOA
- Tel.: 217801963 – Fax: 217975813
- E-mail: rmi@sgcr.pt
- Web: www.sgcr.pt

**Daniel Reis Nobre**

- Cartório: Alameda dos Oceanos, 41K-21, Parque das Nações – 1990-207 LISBOA
- Tel.: 213 150 970 - Fax: 213 531 352
- E-mail: portugal@inventacom.com
- Web: www.inventacom.pt

**Tiago Reis Nobre**

- Cartório: Alameda dos Oceanos, 41K-21, Parque das Nações – 1990-207 LISBOA
- Tel.: 213 150 970 - Fax: 213 531 352
- E-mail: portugal@inventacom.com
- Web: www.inventacom.pt

**David Cardoso**

- Cartório: Avenida António Augusto de Aguiar, 106, 8.º andar- 1050-019 LISBOA
- Tel.: 213173660 – Fax: 213155035
- E-mail: dc@legalwest.eu

**Ágata Pinho**

- Cartório: Av. Sidónio Pais, n.º 379, Piso 1, sala 1.14, Ed. HOECHST - 4100-486 BOAVISTA, PORTO
- Tel.: 220167495 – Fax: 226092487
- E-mail: agatapinho@jpcruz.pt
- Web: www.jpereiradacruz.pt

**Ana Eugénio**

- Cartório: Rua António Enes 18-3D - 1050-025 LISBOA
- E-mail: aeugenio.ana@gmail.com

**Ana M. Sebastião**

- Cartório: Rua Vitor Cordon , 10-A – 1249-103 LISBOA
- Tel.: 21 3475020/30 – Fax: 21 3421885 e 21 3424583
- E-mail: anamsebastiao@jpcruz.pt
- Web: www.jpereiradacruz.pt

**Cátia Ribeiro**

- Cartório: Avenida Luísa Todi n.º. 33 – 1º-B 2900-460 SETÚBAL
- Tel.: 265 228 685 - Fax: 265 228 637
- E-mail: catia@marquesmarcas.com
- Web: www.marquesmarcas.com

**Joana Dez-Réis Grilo**

- Cartório: Rua de Campolide n.º 164 D, 1070-029 LISBOA
- Tel.: 934954388
- E-mail: joana.grilo@protectdata.pt

**Luís Caixinhas**

- Cartório: Alameda dos Oceanos, 41K-21, Parque das Nações - 1990-207 LISBOA
- Tel.: 213 150 970 - Fax: 213 531 352
- E-mail: portugal@inventa.com
- Web: www.inventa.pt

**Ricardo Abrantes**

- Cartório: Av. Casal Ribeiro, 50 - 3º, 1000-093 LISBOA
- Tel.: 213815050 - Fax: 212831150
- E-mail: rabrantes@clarkemodet.com.pt

**Patrícia Marques**

- Cartório: Rua Afonso de Albuquerque, n.º25 – 2º piso - 2400-076 LEIRIA
- Tel.: 916810463 / 244024415
- E-mail: patriciamarques@jpcruz.pt
- Web: www.jpereiradacruz.pt

**Márcia Martinho da Rosa**

- Cartório: Rua Rodrigo da Fonseca, n.º 82, 1º Dtº, 1250-193 LISBOA
- Tel.: 213714940 - Fax: 213882635
- E-mail: marcia.rosa@pra.pt

**Madalena Barradas**

- Cartório: Av. Casal Ribeiro, 50 - 3º, 1000-093 LISBOA
- Tel.: 213815050 - Fax: 213831150
- E-mail: mbarradas@clarkemodet.com.pt

**Luís Teixeira**

- Cartório: Rua Públia Hortênsia de Castro, nº 1, 2º A - 1500-518 LISBOA
- E-mail: teixeira.luismanuel@gmail.com

**Manuel Cunha Ferreira**

- Cartório: Av. 5 de outubro, 146 - 7º Andar - 1050-061 LISBOA
- Tel.: 213241530 - Fax: 213476656 / 213422446
- E-mail: manuel.cunhaferreira@agcunhaferreira.pt

**Ana Fazendeiro**

- Cartório: Av. das Forças Armadas, nº 125 - 12º - 1600-079 LISBOA
- Tel.: 217231800 - Fax: 217231899
- E-mail: ana.fazendeiro@abreuadvogados.com

**Vítor Palmela Fidalgo**

- Cartório: Alameda dos Oceanos, 41K-21, Parque das Nações – 1990-207 LISBOA
- Tel.: 213 150 970 - Fax: 213 531 352
- E-mail: vfidalgo@inventacom.com
- Web: www.inventa.pt

**Sérgio Coimbra Henriques**

- Cartório: Av. da República, 50, 2º Andar- 1050 – 196 LISBOA
- Tel.: 211229070
- E-mail: sergiohenriques@vf-advogados.pt

**Filipa Lopes Galvão**

- Cartório: Rua Professor Simões Raposo, nº 5, 4º B - 1600-660 LISBOA
- E-mail: filipa.galvao@eyesee.pt

**Jorge Manuel Vaz Machado**

- Cartório: Av. da Boavista, Ed. Oceanus, nº 3265 - 3º Andar, Escr. 3.4 - 4100-137 PORTO
- Tel.: 225323340 - Fax: 225323344
- E-mail: jmachado@clarkemodet.com.pt

**Vera Albino**

- Cartório: Alameda dos Oceanos, 41K-21, Parque das Nações – 1990-207 LISBOA
- Tel.: 213 150 970 - Fax: 213 531 352
- E-mail: portugal@inventacom.com
- Web: www.inventa.pt

**Maria João Pereira**

- Cartório: Avenida Comendador Silva Araújo, Ap. 30 - 4796-908 VILA DAS AVES
- Tel.: 252874627
- E-mail: mariabaltarpereira@gmail.com

**Mário Marques**

- Cartório: Avenida 5 de Outubro, nº 10 - 1º - 1050-056 LISBOA
- Tel.: 216081027
- E-mail: mmarques@level-up.pt

**Isaura Monteiro**

- Cartório: Rua do Centro Comunitário, Lote 96, nº 8 - 8135-154 ALMANCIL
- Tel.: 933462947
- E-mail: isaura.monteiro@gmail.com

**Ana Rita Remígio**

- Cartório: Edifício Net, Rua de Salazares 842 - 4149-002 PORTO
- Tel.: 225322064 - Fax: 225322066
- E-mail: ana.remigio@patents.pt
- Web: www.patents.pt

**Daniela Dinis**

- Cartório: Rua da Fé n.º 10 Casal do Rato 1675-313 PONTINHA
- Tel.: 961294016
- E-mail: danielamdinis-456421@adv.oa.pt

**Luís Pinto Monteiro**

- Cartório: Av. da Liberdade, 224 - 1250-148 LISBOA
- Tel.: 213197300 - Fax: 213197319
- E-mail: luis.pintomonteiro@plmj.pt

**Cláudia Freixinho Serrano**

- Cartório: Rua Vitor Cordon , 10-A - 1249-103 LISBOA
- Tel.: 213475020 - Fax: 213421885
- E-mail: claudiaserrano@jpcruz.pt

**David Marques**

- Cartório: Avenida Cova dos Vidros, Lote 2570 - 2975-333 QUINTA DO CONDE
- E-mail: davidmtfmarques@gmail.com

**Filipe Funenga**

- Cartório: Vågsgaten, 43, 4306 SANDNES NO
- Tel.: (+47) 908 77 808
- E-mail: filipe.funenga@patent.no

**Inês Monteiro Alves**

- Cartório: Alameda dos Oceanos, 41K-21, Parque das Nações – 1990-207 LISBOA
- Tel.: 213150970 - Fax: 213531352
- E-mail: ialves@inventia.com

**Mariana Bernardino Ferreira**

- Cartório: Av. Álvares Cabral, 47 - 1.º - 1250-015 LISBOA
- Tel.: 213806530 - Fax: 213806531
- E-mail: mariana.ferreira@bma.com.pt
- Web: www.bma.pt

**Patrícia Lima**

- Cartório: Instituto Superior Técnico, Avenida Rovisco Pais - 1049-001 LISBOA
- E-mail: patriciamlima@hotmail.com

**Rita Mendonça**

- Cartório: Rua Castilho, 167, 2º - 1070-050 LISBOA
- Tel.: 217 801 963 – Fax: 217 975 813
- E-mail: sgcr@sgcr.pt
- Web: www.sgcr.pt

**Rui do Nascimento Gomes**

- Cartório: Rua Vitor Cordon, 10-A - 1249-103 LISBOA
- Tel.: 213475020 - Fax: 213421885
- E-mail: ruigomes@jpcruz.pt
- Web: www.jpereiradacruz.p

**Vasco Rosa Dias**

- Cartório: Est. Beira nº 176, 5º A - 3030-173 COIMBRA
- Tel.: 963312134
- E-mail: vasco.rosa.dias@gmail.com

**Joana Piriquito Santos**

- Cartório: Rua D. Luís I, n.º 28 1200-151 LISBOA
- Tel.: 213113400 - Fax: 213113406
- E-mail: jcs@vda.pt

**Sónia Mota Maia**

- Cartório: Alameda da Quinta de Sto. António, nº 1 - Núcleo 1 - 2º E - 1600-675 LISBOA
- Tel.: 217160190 - Fax: 213244665
- E-mail: info@ip-smm.com

**Pedro Bacelar**

- Cartório: Estrada da Chainha, Lote 6, Nº163 R/C - 7005-198 ÉVORA
- Tel: 266040468 e 919654760 - Fax: 266040948
- E-mail: pedro.espanca@gmail.com

**Miguel Antunes de Resende**

- Cartório: Avenida de São Pedro nº 31 Monte Estoril - 2765-446 ESTORIL
- Tel: 910583778
- E-mail: miguelantunesderesende@gmail.com

**Luís Sommer Ribeiro**

- Cartório: Rua dos Bacalhoeiros, 4 - 1100-070 LISBOA
- Tel: 218823990 - Fax: 218823997
- E-mail: luis.ribeiro@gastao.eu

**João Pereira Cabral**

- Cartório: Alameda dos Oceanos, 41, K21, Parque das Nações - 1990-207 LISBOA
- Tel: 213150970 - Fax: 213531352
- E-mail: jcabral@inventacom.com
- Web: www.inventa.pt

**João Francisco Sá**

- Cartório: Alameda dos Oceanos, 41, K21, Parque das Nações - 1990-207 LISBOA
- Tel: 213150970 - Fax: 213531352
- E-mail: jfsa@inventacom.com
- Web: www.inventa.pt

**Sousa Ribeiro**

- Cartório: Av. Álvares Cabral, n.º 47, 1.º andar - 1250-015 LISBOA
- Tel: 213806530 - Fax: 213806531
- E-mail: sousaribeiro-46899p@adv.oa.pt

**Evangelino Marques Ribeiro**

- Cartório: Avenida Luísa Todi, nº 33 - 1º B - 2900-460 SETÚBAL
- Tel: 265228685 e 932573091 - Fax: 265228637
- E-mail: marquesribeiro@marquesmarcas.com
- Web: www.marquesmarcas.com

**Diogo Xavier Santos**

- Cartório: Rua Castilho, 167, 2º Andar - 1070-050 LISBOA
- Tel: 217801963 e 912628247 - Fax: 217975813
- E-mail: dxs@sgcr.pt
- Web: www.sgcr.pt

**Saulo Chanoca**

- Cartório: Rua Artilharia Um, nº 51, Páteo Bagatela, Edifício 1, 4º Andar - 1250-137 LISBOA
- Tel: 211554330 e 935274353
- E-mail: schanoca@bas.pt

**Lígia Gata**

- Cartório: Av. Dr. Mário Moutinho, Lt 1519, 7º Esq. - 1400-136 LISBOA
- Tel: 213011684
- E-mail: ligiagata007@gmail.com
- Web: www.megaingenium.eu

**Manuel Bastos Moniz Pereira**

- Cartório: Rua dos Bacalhoeiros 4, 1100-070 LISBOA
- Tel: 218823990 - Fax: 218823997
- E-mail: manuel.pereira@gastao.eu
- Web: www.gastao.eu

**Ana Neves**

- Cartório: Estrada da Algazarra, nº 43, 6º B, 2810-015 FEIJÓ
- Tel: 936256546
- E-mail: anaisabelneves@gmail.com

**Ana Plácido Martins**

- Cartório: Infante D. Henrique, n.º 38 - 4.º Esq. Trs., 4400-257 VILA NOVA DE GAIA
- Tel: 964529585
- E-mail: anamartins.adv@outlook.com

**André Sarmento**

- Cartório: Rua Damião de Góis, nº 56, 4º Andar, apt. 43, 4050-221 PORTO
- Tel: 223 751 032
- E-mail: andrevsarmento@gmail.com

**Miguel Vaz Serra**

- Cartório: Avenida 5 de outubro, nº 146, 7º Andar, 1050-061 LISBOA
- Tel: 917169727- Fax: 213422446
- E-mail: miguel.vazserra@agcunhaferreira.pt

**Leila Teixeira**

- Cartório: Rua 19, 231, 1º Andar, 4500-256 ESPINHO
- Tel: 935595149
- E-mail: lt@fredericomendes.pt

**Cristina de Castro**

- Cartório: Rua António Sérgio, 49 - 3º Esq., 6300-665 GUARDA
- Tel: 965028903
- E-mail: cristinacastro@ipg.pt

**Mariana Belo de Oliveira**

- Cartório: Rua Domingos Ferreira Pinto Basto, nº 45, 3830-176 ÍLHAVO - AVEIRO
- Tel: 914913442
- E-mail: marianabelooliveira@gmail.com

**Natacha Batista**

- Cartório: Rua 9 de Março, nº 63, Cajados - 2965-505 ÁGUAS DE MOURA
- Tel: 916187637
- E-mail: anatachabatista@gmail.com

**Raquel Antunes**

- Cartório: Rua Vitor Cordon, 10A – 1249-103 LISBOA
- Tel.: 21 3475020
- E-mail: raquelantunes@jpcruz.pt
- Web: www. jpereiradacruz.pt

**Sofia Rebelo Ladeira**

- Cartório: Rua Ana de Castro Osório, nº 4 - 5º B– 1500-039 LISBOA
- Tel.: 969267585
- E-mail: ladeira.sofia@gmail.com

**Adriana Esteves**

- Cartório: Av. Casal Ribeiro, 50 - 3º andar– 1000-093 LISBOA
- Tel.: 213815050 – Fax: 212831150
- E-mail: aesteves@clarkemodet.com.pt

**Cláudia Tomás Pedro**

- Cartório: Rua David Mourão Ferreira, nº5 - lote 3/4 - 4ºesq.– 2650-050 AMADORA
- Tel.: 214946866 Tlm: 966478360
- E-mail: claudiatomaspedro@gmail.com

**Diana Pereira**

- Cartório: Alameda dos Oceanos, 41, K21, Parque das Nações– 1990-207 LISBOA
- Tel.: 213150970/1 – Fax: 213531352
- E-mail: dpereira@inventacom.com

**Inês Sequeira**

- Cartório: Alameda dos Oceanos, 41, K21, Parque das Nações– 1990-207 LISBOA
- Tel.: 918860596
- E-mail: isequiera@inventacom.com

**Joel David Rodrigues**

- Cartório: Alameda dos Oceanos, 41, K21, Parque das Nações– 1990-207 LISBOA
- Tel.: 213150970
- E-mail: jrodrigues@inventacom.com

**Inês Guerra**

- Cartório: Rua Castilho, 167 - 2º– 1070-050 LISBOA
- Tel.: 217801963 Tlm: 933625901
- E-mail: mig@sgcr.pt

**Luísa Azevedo Soares Rodrigues**

- Cartório: Rua António da Silveira, 131– 2765-300 ESTORIL
- Tel.: 914431158
- E-mail: marialuisa.rodrigues@gmail.com

**Marina Ciriani**

- Cartório: Rua Dr. Rafael Duque, nº21 - 3ºdrt – 1500-249 LISBOA
- Tel.: 935933071
- E-mail: ciriani.marinar@gmail.com

**Miguel Bibe**

- Cartório: Alameda dos Oceanos, 41, K21, Parque das Nações– 1990-207 LISBOA
- Tel.: 918759849
- E-mail: mbibe@inventacom.com

**Tiago Andrade**

- Cartório: Rua Vitor Cordon, 10-A – 1200-442 LISBOA
- Tel.: 213475020
- E-mail: tiagoandrade@jpcruz.pt
- Web: www.jpereiradacruz.pt

**Cláudia Alexandra Maia do Couto**

- Cartório: Rua Pedro Julião, n.º10, 2º Esq. - 2845-123 Amora
- Tlm: 934785837
- E-mail: claudia.amcouto@gmail.com

**Cristina Maria Sanches Simões de Faria**

- Cartório: Rua António Livramento, n.º3, -5ºC 1600-371 LISBOA
- Tel: 960290166
- E-mail: csdefaria@gmail.com

**Diogo de Almeida Antunes**

- Cartório: Alameda dos Oceanos 41 K 21-1991-207 LISBOA
- Tel. 21 3150970 – Tlm: 925835323
- E-mail: dantunes@inventacom.com

**Dulce de Fátima Varandas de Almeida Andrade**

- Cartório: Edifício Net - Rua de Salazares, n.º 842 - 4100-002 PORTO
- Tel. 220028916 – Tlm: 962043227 - Fax: 225322066
- E-mail: dulce.varandas@patents.p

**Filipa João da Gama Franco Marques Pereira**

- Cartório: Rua Victor Cordon, n.º 10 - A - 1249-103 LISBOA
- Tlm.: 910075582
- E-mail: filipapereira@jpcruz.pt

**Inês Duarte Tavares**

- Cartório: Avenida do Uruguai, n.º 31, 6.º frente – 1500-611 LISBOA
- Tlm: 963135488
- E-mail: inesduartetavares@gmail.com

**Joana Alves Coelho**

- Cartório: Praça General Humberto Delgado, 267 - 3º salas 1 e 2 - 4000-288 PORTO
- Tel.: 222012603 - Fax: 222012605
- E-mail: jac@sgcr.pt

**Miguel Filipe Duarte**

- Cartório: Rua Agnelo Gonçalves David, n.º4, 1º Esq – 2080-055 ALMEIRIM
- Tlm.: 918866349
- E-mail: miguel.fduarte@hotmail.com

**Vera Lúcia Faria Viola Gonçalves**

- Cartório: Rua Dr. Herminio Laborinho, nº 13 - 2500-214 CALDAS DA RAINHA
- Tlm.: 914287287
- E-mail: vera.viola.goncalves@gmail.com

**PROCURADORES AUTORIZADOS**

(Os Procuradores Autorizados são pessoas singulares que, não sendo Agentes Oficiais da Propriedade Industrial, podem praticar actos e termos do processo, juntando, para o efeito, procuração simples e com poderes especiais para cada processo)

**Artur Almeida Pinto Furtado da Luz**

- Cartório: Rua da Madalena, 214 – 4º – 1100-325 LISBOA  
- Tel.: 21 8870657 – Fax: 21 8879714  
- E-mail: abpatentiena@mail.telepac.pt

**Carlos António dos Santos Rodrigues**

- Cartório: Rua da Madalena, 214 – 4º – 1100-325 LISBOA  
- Tel.: 21 8870657 – Fax: 21 8879714  
- E-mail: abpatentiena@mail.telepac.pt

**Ruy Pelayo de Sousa**

- Cartório: Rua de Sá da Bandeira, 706 – 6º Dtº. – 4000-432 PORTO  
- Tel.: 22 2046120 (3 linhas) – Fax: 22 2080728  
- E-mail: geral@arlindodesousa.pt

**Carmen Ferreira Furtado da Luz de Oliveira e Silva**

- Cartório: Rua Sousa Martins, N.º 10 - 7º – 1050-218 LISBOA  
- Tel.: 21 3876961 – Fax: 21 3877596  
- E-mail: furtado.marcas@netcabo.pt

**Luís Reinaldo de Oliveira e Silva**

- Cartório: Rua Maria Pia, 20 - 3º Dto. – 1350-208 LISBOA  
- Tel.: 21 3951814 – Fax: 21 3951842  
- E-mail: publamarca@iol.pt

**Carlos Eugénio Reis Nobre**

- Cartório: Alameda dos Oceanos, 41K-21, Parque das Nações – 1990-207 LISBOA  
- Tel.: 213 150 970 - Fax: 213 531 352  
- E-mail: portugal@inventa.com  
- Web: www.inventa.pt

**Maria Margarida Gomes Sanches Nunes**

- Cartório: Av. António José Gomes, 60 - B - 1º E, Apartado 175 – 2801-902 ALMADA  
- Tel.: 21 2744129 e 21 2768069 – Fax: 21 2740012  
- E-mail: guimarque@guimarque.pt

**José Roger Pimenta Rodrigues**

- Cartório: Praça Francisco Sá Carneiro, 3 – 4º - Apartado 2874 – 1000-159 LISBOA CODEX  
- Tel. 21 8461705 – Fax 21 8478686