

BOLETIM DA PROPRIEDADE INDUSTRIAL

Nº 2026/07/01 (125/2026)

1 de julho de 2026

Sumário

Aviso	3
Códigos	3
PATENTES DE INVENÇÃO	7
Patentes europeias vigentes em Portugal - FG4A.....	7
Recusas - FC4A	8
Caducidades por falta de pagamento de taxa - MM3A	9
Caducidades por falta de pagamento de taxa - Patente europeia - MM4A	10
Caducidades por limite de vigência - MM3A	12
Caducidades por limite de vigência - Patente europeia - MM3A.....	13
Averbamentos - Patente europeia - PD1A, PD3A, PC1A, PC3A	14
Desistências - FA1A	15
CERTIFICADOS COMPLEMENTARES DE PROTECÇÃO	16
Pedidos e avisos de concessão.....	16
MODELOS DE UTILIDADE	17
Concessões - FG4K	17
Caducidades por falta de pagamento de taxa - MM3K.....	18
DESENHOS OU MODELOS	19
Pedidos - BB/CA1Y	19
Concessões - FG4Y.....	29
Caducidades por falta de pagamento de taxa - MM4Y	30
Declarações de Invalidez - NF4Y.....	31
MODELOS INDUSTRIAIS	32
Caducidades por limite de vigência - MM3L.....	32
REGISTO NACIONAL DE MARCAS	33
Pedidos	33
Concessões	72
Recusas.....	74
Renovações	75
Averbamentos.....	76
Desistências.....	77
Renúncias parciais	78
Outros Atos.....	79
Renovações Parciais.....	80
Pedidos e Avisos de Deferimento de Revalidação.....	81
REGISTO DE LOGÓTIPOS	82
Pedidos	82
Concessões	83
Renovações	84
Averbamentos.....	85
AGENTES OFICIAIS DE PROPRIEDADE INDUSTRIAL	86

PROCURADORES AUTORIZADOS 108

Aviso

À matéria publicada no presente Boletim são aplicáveis as disposições do Código da Propriedade Industrial.

Códigos

Códigos das rubricas (St. 17 OMPI)

Títulos de propriedade industrial:

- A — Patente de invenção.
- K — Modelo de utilidade.
- L — Modelo industrial.
- Q — Desenho industrial.
- Y — Desenho ou modelo.
- 1 — Pedido não examinado.
- 3 — Pedido examinado sem pesquisa.
- 4 — Pedido examinado com pesquisa.

Publicação:

BB — Publicação de pedidos e correspondente disponibilização dos documentos ao público, para consulta ou fornecimento de cópias, a pedido.

Oposição:

CA — Fase de oposição.

Procedimento de concessão:

- FA — Desistências.
- FC — Recusas.
- FF — Concessão provisória.
- FG — Concessão; Registo; Estatuto legal; Licenças.
- GA — Transformação de pedido de título de propriedade industrial.
- PC — Transmissão.
- PD — Mudanças de identidade/sede.
- QB — Licenças concedidas e registadas.

Correções; outros:

- HK — Retificações.
- HZ — Requerimentos indeferidos.

Caducidade dos direitos de propriedade industrial:

- MA — Renúncias.
- MM — Caducidades.

Manutenção dos direitos de propriedade industrial:

- NF — Revalidações.

Outras decisões:

RL — Despachos proferidos por sentença alterando despacho anterior.

Lista dos Códigos INID — Identificação Numérica Internacional de Dados Bibliográficos (Normas St. 9, St. 60, St. 80 OMPI)

Patentes, Modelos de Utilidade, Certificados Complementares de Proteção, Desenhos ou Modelos:

- (11) Número de pedido.
- (19) Organismo emissor, país.
- (22) Data do pedido.
- (28) Número de objetos de um pedido múltiplo.
- (30) Data, país e número de prioridade.
- (43) Data de publicação de pedido não examinado.
- (44) Data de publicação de pedido examinado.
- (51) Classificação internacional:
A, U — Int. Cl. 7;
L, Q, Y — LOC (8).
- (54) Título em português.
- (55) Reprodução fotográfica do desenho ou modelo.
- (57) Resumo e desenho da invenção/descrição do desenho ou modelo.
- (71) Requerente, nacionalidade, profissão, morada.
- (72) Inventor(es)/autor(es).

Marcas, Nomes e Insígnias de Estabelecimento, Logótipos, Denominações de Origem e Indicações Geográficas, Recompensas:

- (210) Número de pedido.
- (220) Data do pedido.
- (300) Data, país e número de prioridade.
- (441) Data de publicação do pedido não examinado.
- (442) Data de publicação do pedido examinado.
- (511) Lista de produtos ou serviços segundo a Classificação Internacional de Nice [NCL (8)].
- (512) Classificação Nacional e/ou lista de produtos ou serviços.
- (531) Descrição dos elementos figurativos das marcas segundo a Classificação Internacional de Viena [CFE (5)].
- (540) Reprodução do sinal.
- (550) Indicação do tipo de marca
- (551) Indicação de que a marca é coletiva, de certificação ou de associação.
- (561) Transliteração da marca.
- (566) Tradução da marca ou das palavras nela contidas.
- (591) Informações de cores reivindicadas.
- (730) Nome do requerente, nacionalidade, profissão, morada.

Outros códigos

MNA — Marca nacional.
MCA — Marca Coletiva.
MCC — Marca de Certificação ou de Garantia.
NOM — Nome de estabelecimento.
INS — Insignia de estabelecimento.
LOG — Logótipo.
DNO — Denominação de Origem Nacional.
DOI — Denominação de Origem Internacional.
IGR — Indicação Geográfica.
RCS — Recompensa.

**Lista alfabética dos códigos de países,
organizações intergovernamentais
e outras entidades
(Norma St. 3 OMPI)**

AD — Andorra.
AE — Emirados Árabes Unidos.
AF — Afeganistão.
AG — Antígua e Barbuda.
AI — Anguila.
AL — Albânia.
AM — Arménia.
AN — Antilhas Holandesas.
AO — Angola.
AP — ARIPO — Organização Regional Africana da Propriedade Industrial.
AR — Argentina.
AT — Áustria.
AU — Austrália.
AW — Aruba.
AZ — Azerbaijão.
BA — Bósnia-Herzegovina.
BB — Barbados.
BD — Bangladesh.
BE — Bélgica.
BF — Burquina Faso.
BG — Bulgária.
BH — Barém.
BI — Burundi.
BJ — Benin.
BM — Bermudas.
BN — Brunei Darussalam.
BO — Bolívia.
BOIP — *Office* da Propriedade Intelectual do Benelux.
BR — Brasil.
BS — Baamas.
BT — Butão.
BV — Ilha Bouvet.
BW — Botswana.
BY — Bielo-Rússia.
BZ — Belize.
CA — Canadá.
CD — República Democrática do Congo.
CF — República Centro-Africana.
CG — Congo.

CH — Suíça.
CI — Costa do Marfim.
CK — Ilhas Cook.
CL — Chile.
CM — Camarões.
CN — China.
CO — Colômbia.
CR — Costa Rica.
CU — Cuba.
CV — Cabo Verde.
CY — Chipre.
CZ — República Checa.
DE — Alemanha.
DJ — Djibuti.
DK — Dinamarca.
DM — Dominica.
DO — República Dominicana.
DZ — Argélia.
EA — EAPO — Organização Euro-Asiática de Patentes.
EC — Equador.
EE — Estónia.
EG — Egipto.
EH — Sara Ocidental.
EM — EUIPO — Instituto da Propriedade Intelectual da União Europeia.
EP — IEP — Instituto Europeu de Patentes.
ER — Eritreia.
ES — Espanha.
ET — Etiópia.
FI — Finlândia.
FJ — Fiji.
FK — Ilhas Malvinas.
FO — Ilhas Faroé.
FR — França.
GA — Gabão.
GB — Reino Unido.
GC — Instituto de Patentes do Conselho de Cooperação dos Estados Árabes do Golfo (GCC).
GD — Granada.
GE — Geórgia.
GG — Guernsey.
GH — Gana.
GI — Gibraltar.
GL — Gronelândia.
GM — Gâmbia.
GN — Guiné.
GQ — Guiné Equatorial.
GR — Grécia.
GS — Geórgia do Sul e as ilhas Sandwich do Sul.
GT — Guatemala.
GW — Guiné-Bissau.
GY — Guiana.
HK — Hong-Kong/China.
HN — Honduras.
HR — Croácia.
HT — Haiti.
HU — Hungria.
IB — Secretaria Internacional da Organização Mundial da Propriedade Intelectual (OMPI).
ID — Indonésia.
IE — Irlanda.

IL — Israel.	NZ — Nova Zelândia.
IM — Ilha de Man.	OA — OAPI — Organização Africana da Propriedade Intelectual.
IN — Índia.	OM — Omã.
IQ — Iraque.	PA — Panamá.
IR — República Islâmica do Irão.	PE — Peru.
IS — Islândia.	PG — Papua Nova Guiné.
IT — Itália.	PH — Filipinas.
JE — Jersey.	PK — Paquistão.
JM — Jamaica.	PL — Polónia.
JO — Jordânia.	PT — Portugal.
JP — Japão.	PW — Palau.
KE — Quênia.	PY — Paraguai.
KG — Quirguistão.	QA — Quatar.
KH — Camboja.	QZ — Instituto Comunitário de Variedades Vegetais (CPVO).
KI — Quiribáti.	RO — Roménia.
KM — Comores.	RS — Sérvia.
KN — S. Kitts e Nevis.	RU — Federação Russa.
KP — República Popular Democrática da Coreia.	RW — Ruanda.
KR — República da Coreia.	SA — Arábia Saudita.
KW — Koweit.	SB — Ilhas Salomão.
KY — Ilhas Caimão.	SC — Seychelles.
KZ — Cazaquistão.	SD — Sudão.
LA — República Popular Democrática do Laos.	SE — Suécia.
LB — Líbano.	SG — Singapura.
LC — Santa Lúcia.	SH — Santa Helena.
LI — Listenstaina.	SI — Eslovénia.
LK — Sri Lanka.	SK — Eslováquia.
LR — Libéria.	SL — Serra Leoa.
LS — Lesoto.	SM — São Marinho.
LT — Lituânia.	SN — Senegal.
LU — Luxemburgo.	SO — Somália.
LV — Letónia.	SR — Suriname.
LY — Líbia.	ST — São Tomé e Príncipe.
MA — Marrocos.	SV — El Salvador.
MC — Mónaco.	SY — República Árabe da Síria.
MD — República da Moldávia.	SZ — Suazilândia.
ME — Montenegro.	TC — Ilhas Turcas e Caicos.
MG — Madagáscar.	TD — Chade.
MK — Ex-República Jugoslava da Macedónia.	TG — Togo.
ML — Mali.	TH — Tailândia.
MM — Myanmar (Birmânia).	TJ — Tajiquistão.
MN — Mongólia.	TL — Timor-Leste.
MO — Macau.	TM — Turquemenistão.
MP — Ilhas Marianas do Norte.	TN — Tunísia.
MR — Mauritânia.	TO — Tonga.
MS — Montserrat.	TR — Turquia.
MT — Malta.	TT — Trinidad e Tobago.
MU — Maurícias.	TV — Tuvalu.
MV — Ilhas Maldivas.	TW — Taiwan/China.
MW — Malavi.	TZ — República Unida da Tanzânia.
MX — México.	UA — Ucrânia.
MY — Malásia.	UG — Uganda.
MZ — Moçambique.	US — Estados Unidos da América.
NA — Namíbia.	UY — Uruguai.
NE — Níger.	UZ — Uzbequistão.
NG — Nigéria.	VA — Vaticano.
NI — Nicarágua.	VC — São Vicente e Granadinas.
NL — Holanda.	VE — Venezuela.
NO — Noruega.	VG — Ilhas Virgens (GB).
NP — Nepal.	VN — Vietname.
NPI — Instituto Nórdico de Patentes.	
NR — Nauru.	

VU — Vanuatu.
WO — OMPI — Organização Mundial da
Propriedade Intelectual.
WS — Samoa.
YE — Iémen.
YU — Jugoslávia. (1)
ZA — África do Sul.
ZM — Zâmbia.
ZW — Zimbábue.

(1) O código YU foi retirado da lista, em Novembro de 2006. Até essa data identifica a ex-Jugoslávia, a Sérvia e o Montenegro.

PATENTES DE INVENÇÃO

Patentes europeias vigentes em Portugal - FG4A

Processo	Início de vigência	Data do despacho	Nome do 1º requerente/titular	País resid.	Classificação principal	Observações
3630817	2018.06.04	2026.06.26	SANOFI	FR	C07K 16/18 (2020.01)	ART. 84º DO C.P.I.:
3849767	2019.09.11	2026.06.25	COMPOSECURE LLC	US	B29C 35/02 (2021.01)	ART. 84º DO C.P.I.:
3913061	2015.05.02	2026.06.25	GENZYME CORPORATION	US	C12N 15/86 (2021.01)	ART. 84º DO C.P.I.:
3986214	2020.06.19	2026.06.26	SOCIÉTÉ DES PRODUITS NESTLÉ S.A.	CH	A47J 31/00 (2022.01)	ART. 84º DO C.P.I.:
4181577	2021.07.09	2026.06.26	VIVO MOBILE COMMUNICATION CO., LTD.	CN	H04W 48/16 (2023.01)	ART. 84º DO C.P.I.:
4272825	2020.01.22	2026.06.25	AEOVIAN PHARMACEUTICALS, INC.	US	A61P 25/00 (2023.01)	ART. 84º DO C.P.I.:
4403589	2023.01.19	2026.06.25	BASF SE	DE	C08G 18/76 (2023.01)	ART. 84º DO C.P.I.:
4492265	2024.07.11	2026.06.25	CIMBALI GROUP S.P.A.	IT	G06F 21/44 (2023.01)	ART. 84º DO C.P.I.:

Recusas - FC4A

Processo	Data do pedido	Data da recusa	Nome do 1º requerente/titular	Pais resid.	Classificação principal	Observações
117599	2021.11.24	2026.06.25	INSTITUTO SUPERIOR TÉCNICO	PT	A61B 5/00 (2006.01)	recusado ao abrigo do disposto no n.º 9 do artigo 70º e nos termos da alínea a) do n.º 1 do art.º 75º do código da propriedade industrial.
121132	2026.02.24	2026.06.25	NIMBLE PORTAL	PT	G06Q 50/10 (2012.01)	recusado ao abrigo do disposto na alínea b) do n.º1 do artigo 23º, com ref.º ao n.º 5 do art.º 67º do c.p.i.

Caducidades por falta de pagamento de taxa - MM3A

Processo	Início de vigência	Data da caducidade	Nome do 1º requerente/titular	País resid.	Observações
105455	2010.12.22	2026.06.22	INSTITUTO POLITÉCNICO DE BEJA	PT	

Caducidades por falta de pagamento de taxa - Patente europeia - MM4A

Processo	Início de vigência	Data da caducidade	Nome do 1º requerente/titular	Pais resid.	Observações
1818458	2006.12.20	2026.06.22	NORINCO	FR	
1969127	2006.12.21	2026.06.22	UNIVERSITY OF NORTH CAROLINA AT CHAPEL HILL	US	
1973642	2006.12.20	2026.06.22	GRUPO PETROTEMEX, S.A. DE C.V.	MX	
1976828	2006.12.22	2026.06.22	CELLTAXIS LLC	US	
1981339	2007.12.20	2026.06.22	AGROVISTA UK LTD.	GB	
2099890	2007.12.21	2026.06.22	SOLVAY PERSALZE GMBH	DE	
2109602	2007.12.21	2026.06.22	PARATEK PHARMACEUTICALS, INC.	US	
2120963	2007.12.21	2026.06.22	PARATEK PHARMACEUTICALS, INC.	US	
2121614	2007.12.21	2026.06.22	ALMIRALL, S.A.	ES	
2123158	2007.12.20	2026.06.22	KUMIAI CHEMICAL INDUSTRY CO., LTD.	JP	
2171493	2008.12.22	2026.06.22	FRAUNHOFER-GESELLSCHAFT ZUR FÖRDERUNG DER ANGEWANDTEN FORSCHUNG E.V.	DE	
2235197	2008.12.22	2026.06.22	TAKEDA PHARMACEUTICAL COMPANY LIMITED	JP	
2235240	2008.12.22	2026.06.22	LENZING AG	AT	
2235756	2008.12.22	2026.06.22	FRAUNHOFER-GESELLSCHAFT ZUR FÖRDERUNG DER ANGEWANDTEN FORSCHUNG E.V.	DE	
2242646	2008.12.22	2026.06.22	SURFACE TECHNOLOGIES GMBH & CO. KG	DE	
2343038	2010.12.20	2026.06.22	STÉPHANE DESJONQUERES	FR	
2376121	2009.12.21	2026.06.22	THE UNIVERSITY OF MELBOURNE	AU	
2381923	2009.12.21	2026.06.22	ACERUS PHARMACEUTICALS USA, LLC	US	
2385115	2009.12.22	2026.06.22	FUSO PHARMACEUTICAL INDUSTRIES, LTD.	JP	
2468857	2010.12.22	2026.06.22	NESTE OIL OYJ	FI	
2519474	2010.12.22	2026.06.22	SATISLOH AG	CH	
2574676	2008.12.22	2026.06.22	TAKEDA PHARMACEUTICAL COMPANY LIMITED	JP	
2607351	2011.12.22	2026.06.22	CERBIOS-PHARMA S.A.	CH	
2654816	2011.12.21	2026.06.22	GEISTLICH PHARMA AG	CH	
2655205	2011.12.21	2026.06.22	MANFRED IMAND KURMIS	AU	
2655456	2011.12.21	2026.06.22	TOTALENERGIES ONETECH	FR	
2655966	2010.12.22	2026.06.22	SABAF S.P.A.	IT	
2935362	2013.12.20	2026.06.22	VERSALIS S.P.A.	IT	
3083522	2014.12.22	2026.06.22	INTERBRAN SYSTEMS AG	DE	
3083671	2014.12.22	2026.06.22	FRED HUTCHINSON CANCER CENTER	US	
3086911	2014.12.22	2026.06.22	MKT MODERNE KUNSTSTOFF-TECHNIK GEBRÜDER ESCHBACH GMBH	DE	
3087044	2014.12.22	2026.06.22	INVENTION CENTER KFT.	HU	
3184494	2015.12.21	2026.06.22	OMYA INTERNATIONAL AG	CH	
3236761	2015.12.21	2026.06.22	SOCIÉTÉ DES PRODUITS NESTLÉ S.A.	CH	
3237418	2015.12.21	2026.06.22	NOVARTIS AG	CH	
3240486	2015.12.22	2026.06.22	ADVANCED MEDICAL SOLUTIONS LIMITED	GB	
3339251	2017.12.22	2026.06.22	INSTITUTO POLITÉCNICO DE BEJA	PT	
3351585	2012.12.20	2026.06.22	CENTRE NATIONAL DE LA RECHERCHE SCIENTIFIQUE	FR	
3393246	2016.12.21	2026.06.22	TRADE CORPORATION INTERNATIONAL, S.A. UNIPERSONAL	ES	
3393268	2016.12.22	2026.06.22	SOCIÉTÉ DES PRODUITS NESTLÉ S.A.	CH	
3393896	2016.12.21	2026.06.22	BIKEFINDER AS	NO	
3393988	2016.12.20	2026.06.22	OMYA INTERNATIONAL AG	CH	
3394033	2016.12.21	2026.06.22	INCYTE CORPORATION	US	
3394674	2016.12.20	2026.06.22	MERCK PATENT GMBH	DE	
3471000	2016.12.20	2026.06.22	LI ZHENG	CN	
3502205	2017.12.22	2026.06.22	ORGANIK KIMYA SANAYI VE TIC. A.S.	TR	

Processo	Início de vigência	Data da caducidade	Nome do 1º requerente/titular	Pais resid.	Observações
3511774	2016.12.20	2026.06.22	MERCK PATENT GMBH	DE	
3532506	2017.12.21	2026.06.22	BASELL POLYOLEFINE GMBH	DE	
3544712	2016.12.22	2026.06.22	BULLFROG INTERNATIONAL, L.C.	US	
3558510	2017.12.20	2026.06.22	ILLUMINA, INC.	US	
3559009	2017.12.22	2026.06.22	CALITHERA BIOSCIENCES, INC.	US	
3559176	2017.12.21	2026.06.22	FUCHS PETROLUB SE	DE	
3559182	2017.12.21	2026.06.22	HYPRED	FR	
3568053	2017.12.22	2026.06.22	MT INNOVATIONS PTY LTD	AU	
3574055	2017.12.20	2026.06.22	ARCHROMA (SWITZERLAND) GMBH	CH	
3728207	2018.12.20	2026.06.22	ABBVIE BIOTECHNOLOGY LTD	BM	
3884575	2019.12.20	2026.06.22	ITT MANUFACTURING ENTERPRISES LLC	US	
3903136	2019.12.20	2026.06.22	CORNING RESEARCH & DEVELOPMENT CORPORATION	US	
4018874	2020.12.22	2026.06.22	COMADUR S.A.	CH	
4081507	2020.12.22	2026.06.22	SORBONNE UNIVERSITE	FR	

Caducidades por limite de vigência - MM3A

Processo	Início de vigência	Data da caducidade	Nome do 1º requerente/titular	País resid.	Observações
103504	2006.06.21	2026.06.21	INSTITUTO SUPERIOR TÉCNICO	PT	
103505	2006.06.21	2026.06.21	INSTITUTO SUPERIOR TÉCNICO	PT	
103507	2006.06.22	2026.06.22	MIND - SOFTWARE MULTIMÉDIA E INDUSTRIAL SA	PT	

Caducidades por limite de vigência - Patente europeia - MM3A

Processo	Início de vigência	Data da caducidade	Nome do 1º requerente/titular	Pais resid.	Observações
1736289	2006.06.22	2026.06.22	CLAUDIO LOVATO	IT	
1893325	2006.06.22	2026.06.22	BEN GURION UNIVERSITY OF THE NEGEV RESEARCH AND DEVELOPMENT AUTHORITY	IL	
1893523	2006.06.21	2026.06.21	PLASTIPAK PACKAGING INC.	US	
1893612	2006.06.21	2026.06.21	PLEXXIKON INC.	US	
1898889	2006.06.21	2026.06.21	V. MANE FILS	FR	
1899378	2006.06.21	2026.06.21	XOMA (US) LLC	US	
1904460	2006.06.20	2026.06.20	BRACCO IMAGING S.P.A.	IT	
1906775	2006.06.21	2026.06.21	V. MANE FILS	FR	
1908056	2006.06.21	2026.06.21	FRAUNHOFER-GESELLSCHAFT ZUR FÖRDERUNG DER ANGEWANDTEN FORSCHUNG E.V.	DE	
1908085	2006.06.22	2026.06.22	PHILIPPE MAGNIER	FR	
2031174	2006.06.22	2026.06.22	AMISERRU, S.L.	ES	
2157707	2006.06.20	2026.06.20	HUAWEI TECHNOLOGIES CO., LTD.	CN	
2395004	2006.06.21	2026.06.21	PLEXXIKON INC.	US	
3404656	2006.06.21	2026.06.21	DOLBY LABORATORIES LICENSING CORPORATION	US	
4235440	2006.06.21	2026.06.21	FRAUNHOFER-GESELLSCHAFT ZUR FÖRDERUNG DER ANGEWANDTEN FORSCHUNG E.V.	DE	
4307124	2006.06.21	2026.06.21	DOLBY LABORATORIES LICENSING CORPORATION	US	
4307125	2006.06.21	2026.06.21	DOLBY LABORATORIES LICENSING CORPORATION	US	
4307126	2006.06.21	2026.06.21	DOLBY LABORATORIES LICENSING CORPORATION	US	

Averbamentos - Patente europeia - PD1A, PD3A, PC1A, PC3A**Transmissões - Patente europeia**

Processo	Data do averbamento	Antigo requerente/titular	País resid.	Atual requerente/titular	País resid.	Observações
3494125	2026.06.24	DURECT CORPORATION THE UNITED STATES GOVERNMENT AS REPRESENTED BY THE DEPARTMENT OF VETERANS AFFAIRS VIRGINIA COMMONWEALTH UNIVERSITY	US US US	MEDICIS PHARMACEUTICAL CORPORATION VIRGINIA COMMONWEALTH UNIVERSITY THE UNITED STATES GOVERNMENT AS REPRESENTED BY THE DEPARTMENT OF VETERANS AFFAIRS	US US US	

Desistências - FA1A

Processo	Data do pedido	Data da desistência	Nome do 1º requerente/titular	Pais resid.	Classificação principal	Observações
121060	2026.02.04	2026.06.25	NILESH GANATRA	PT		

CERTIFICADOS COMPLEMENTARES DE PROTECÇÃO**Pedidos e avisos de concessão**

Processo	Tipo de dado	Conteúdo dos dados	País resid.
1328	(68) – Patente de Base (22) – Data do Pedido Data da Concessão (94) – Prazo de Validade Titulares (54) – Título da Invenção (95) – Prod. (medicamento) (92) – Aut. Com. Nacional	PTE, 2968286 J, de 2014.03.14 2026.03.13 2026.06.26 Início em: 2034.03.15, e fim em: 2039.03.14 Nome: DECIPHERA PHARMACEUTICALS, LLC 2-AMINOPYRIMIDIN-6-ONES E ANÁLOGOS QUE EXIBEM ATIVIDADES ANTICÂNCRO E ANTIPROLIFERATIVAS VIMSELTINIB, OPCIONALMENTE NA FORMA DE UM SAL FARMACEUTICAMENTE ACEITÁVEL Data: 2025.09.24, País: PT, Número: C(2025)6465	US
1337	(68) – Patente de Base (22) – Data do Pedido Data da Concessão (94) – Prazo de Validade Titulares (54) – Título da Invenção (95) – Prod. (medicamento) (92) – Aut. Com. Nacional	PTE, 3181567 J, de 2013.09.06 2026.05.06 2026.06.26 Início em: 2033.09.07, e fim em: 2038.09.06 Nome: PRINCIPIA BIOPHARMA INC. COMPOSTOS DE PIRAZOLOPYRIMIDINA COMO INIBIDORES DE CINASE RILZABRUTINIB OU UM SAL FARMACOLOGICAMENTE ACEITÁVEL DO MESMO Data: 2025.12.23, País: PT, Número: C(2025) 9295	US

MODELOS DE UTILIDADE**Concessões - FG4K**

Processo	Início de vigência	Data do despacho	Nome do 1º requerente/titular	País resid.	Classificação principal	Observações
<u>12190</u>	2022.11.17	2026.06.29	SILVIA NAVARRO QUESADA	ES	A01G 9/12 (2006.01)	nos termos do art. 134.º, informa-se que o pedido sofreu alterações durante a fase de exame.
<u>12475</u>	2025.05.22	2026.06.26	INSTITUTO POLITÉCNICO DE VISEU	PT	A63B 21/00 (2006.01)	

Caducidades por falta de pagamento de taxa - MM3K

Processo	Início de vigência	Data da caducidade	Nome do 1º requerente/titular	Pais resid.	Observações
12014	2020.12.22	2026.06.22	ERUM DYNAMIC SOLUTIONS, S.L	ES	

DESENHOS OU MODELOS

Pedidos - BB/CA1Y

A publicação dos pedidos de desenhos ou modelos a seguir indicados é efetuada nos termos do artigo 188.º, n.º 1; da data de publicação do presente aviso começa a contar-se o prazo de dois meses para a apresentação de reclamações de quem se julgar prejudicado pela concessão dos mesmos, de acordo com o artigo 17.º, n.º 1 do Código da Propriedade Industrial.

- (11) **7575**
(22) 2026.06.02
(30)
(71) **PT TIAGO MANUEL DA SILVA MATOS**
PT OLGA MARIA MENDES SALGADO
(72) **TIAGO MANUEL DA SILVA MATOS**
OLGA MARIA MENDES SALGADO
(51) **LOC (10) CL. 21-01**
(54) **PUZZLES TRIDIMENSIONAIS**
(28) 5
(57) (55)

(12) Y



FIGURA 1.1 - Vista de trás



FIGURA 1.2 - Vista frontal



FIGURA 1.3 - Vista em perspectiva



FIGURA 1.4 - Vista de lado



FIGURA 1.5 - Vista de cima



FIGURA 2.1 - Vista em perspectiva



FIGURA 2.2 - Vista em perspectiva



FIGURA 2.3 - Vista de trás



FIGURA 2.4 - Vista de cima



FIGURA 3.1 - Vista em perspectiva

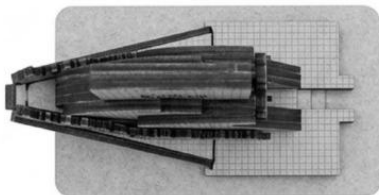

FIGURA 3.2 - Vista de trás

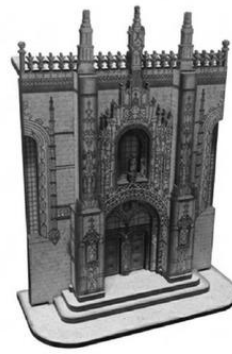

FIGURA 3.3 - Vista em perspectiva



FIGURA 3.4 - Vista frontal



FIGURA 4.1 - Vista em perspectiva

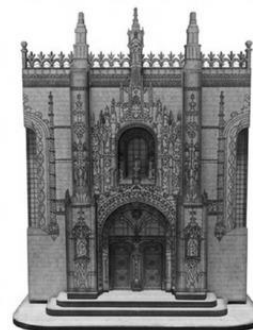

FIGURA 4.2 - Vista em perspectiva



FIGURA 4.3 - Vista de lado



FIGURA 4.4 - Vista de cima



FIGURA 5.1 - Vista em perspectiva



FIGURA 5.2 - Vista de trás



FIGURA 5.3 - Vista em perspectiva

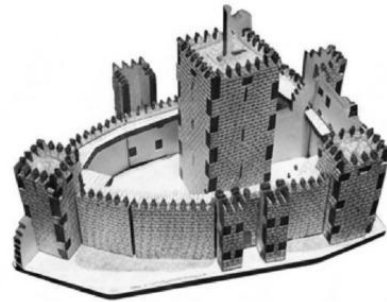

FIGURA 5.4 - Vista de cima

(11) 7577 (12) Y
 (22) 2026.06.11
 (30)
 (71) PT INSTITUTO POLITÉCNICO DE LEIRIA
 (72) SÉRGIO GOMES PIRES GONÇALVES
 LUÍS CARLOS DA CUNHA CARINHA

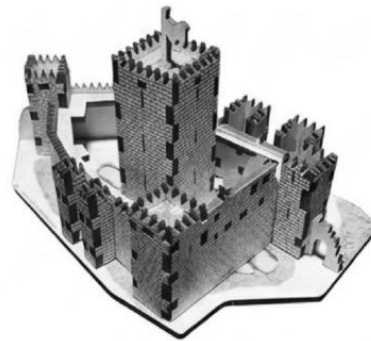
PEDRO MANUEL DA CONCEIÇÃO CUSTÓDIO
LILIANA ANDREIA DE JESUS GOUVEIA

(51) **LOC (10) CL. 25-01**

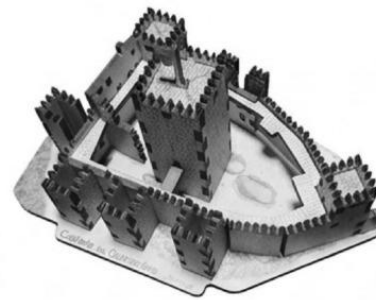
(54) **TIJOLOS; TIJOLOS PERFURADOS PARA VENTILAÇÃO; BLOCOS DE CONSTRUÇÃO PARA MUROS; BLOCOS DE BETÃO; ADUELAS; BLOCOS DE ENCAIXE; BLOCOS DE ISOLAMENTO; BLOCOS ESPECIAIS PARA JUNTAS DE DILATAÇÃO; BLOCOS PARA CONSTRUÇÃO; BLOCOS PARA MUROS; BLOCOS PARA QUEBRA-MARES; BLOCOS TÉRMICOS; ESPAÇADORES PARA TIJOLOS**

(28) 1

(57) (55)



Figura 1.1



Figura 1.2

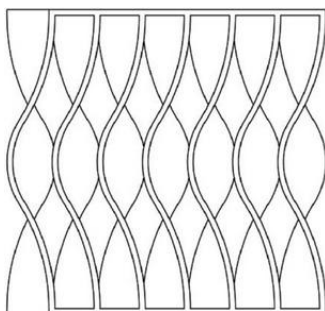

Figura 1.3

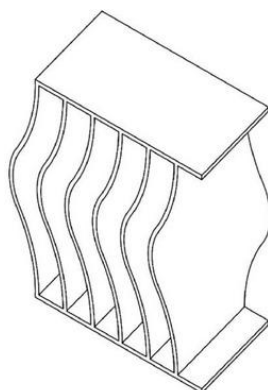

Figura 1.4

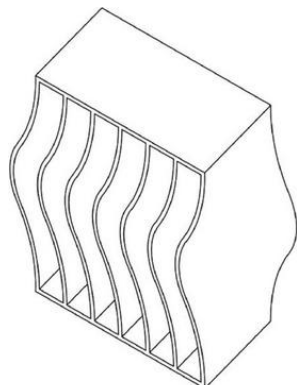

Figura 1.5

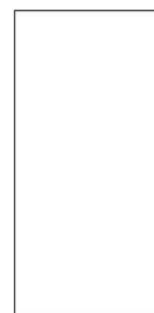

Figura 1.6

(11) **7578** (12) Y

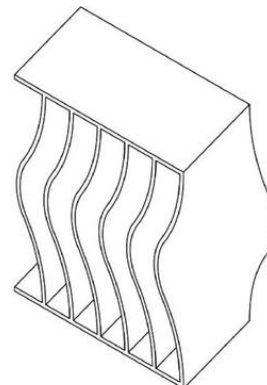
(22) 2026.06.11

(30)

(71) **PT INSTITUTO POLITÉCNICO DE LEIRIA**

(72) **SÉRGIO GOMES PIRES GONÇALVES**

MARIA CARNALL RODRIGUES MARTINS

LUÍS CARLOS DA CUNHA CARINHA

PEDRO MANUEL DA CONCEIÇÃO CUSTÓDIO

LILIANA ANDREIA DE JESUS GOUVEIA

(51) **LOC (10) CL. 25-01**

(54) **TIJOLOS; TIJOLOS PERFURADOS PARA VENTILAÇÃO; BLOCOS DE CONSTRUÇÃO PARA MUROS; BLOCOS DE BETÃO; ADUELAS; BLOCOS DE ENCAIXE; BLOCOS DE ISOLAMENTO; BLOCOS ESPECIAIS PARA JUNTAS DE DILATAÇÃO; BLOCOS**

PARA CONSTRUÇÃO; BLOCOS PARA MUROS; BLOCOS PARA QUEBRA-MARES; BLOCOS TÉRMICOS; ESPAÇADORES PARA TIJOLOS

(28) 1
(57) (55)



Figura 1.1



Figura 1.2

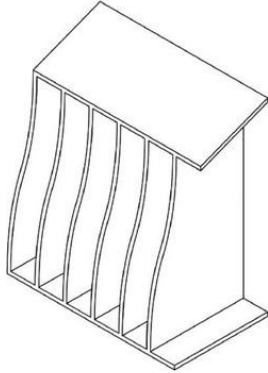

Figura 1.3

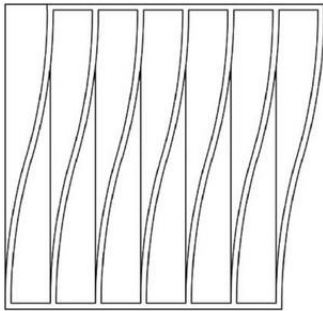

Figura 1.4

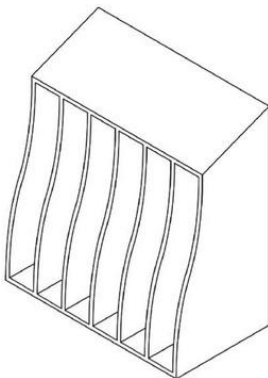

Figura 1.5



Figura 1.6

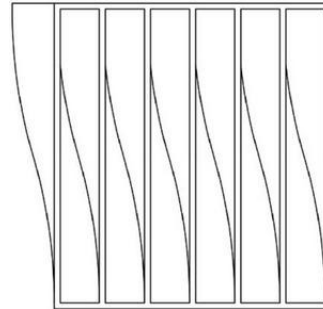

Figura 1.7

- (11) 7579 (12) Y
 (22) 2026.06.11
 (30)
 (71) PT INSTITUTO POLITÉCNICO DE LEIRIA
 (72) SÉRGIO GOMES PIRES GONÇALVES
 LUÍS CARLOS DA CUNHA CARINHA
 PEDRO MANUEL DA CONCEIÇÃO CUSTÓDIO
 LILIANA ANDREIA DE JESUS GOUVEIA
 (51) LOC (10) CL. 25-01
 (54) TIJOLOS PERFURADOS PARA
 VENTILAÇÃO; TIJOLOS; ADUELAS;
 BLOCOS DE BETÃO; BLOCOS DE
 CONSTRUÇÃO PARA MUROS; BLOCOS DE
 ENCAIXE BLOCOS DE ISOLAMENTO;
 BLOCOS ESPECIAIS PARA JUNTAS DE
 DILATAÇÃO BLOCOS PARA
 CONSTRUÇÃO; BLOCOS PARA MUROS;
 BLOCOS PARA QUEBRA-MARES; BLOCOS
 TÉRMICOS; ESPAÇADORES PARA
 TIJOLOS
 (28) 1
 (57) (55)

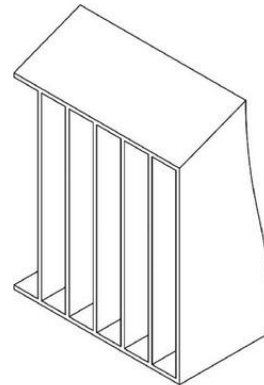

Figura 1.1



Figura 1.2

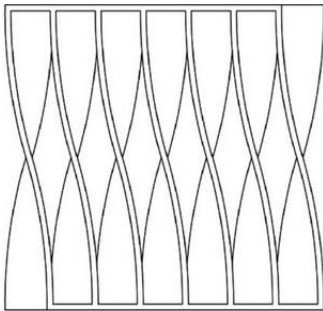

Figura 1.3

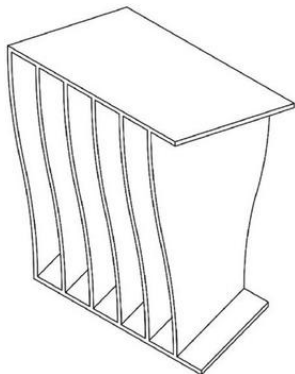

Figura 1.4

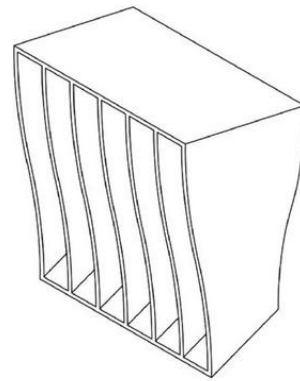

Figura 1.5



Figura 1.6

- (11) 7580 (12) Y
 (22) 2026.06.11
 (30)
 (71) PT INSTITUTO POLITÉCNICO DE LEIRIA
 (72) SÉRGIO GOMES PIRES GONÇALVES
 LUÍS CARLOS DA CUNHA CARINHA
 PEDRO MANUEL DA CONCEIÇÃO CUSTÓDIO
 LILIANA ANDREIA DE JESUS GOUVEIA
 (51) LOC (10) CL. 25-01
 (54) TIJOLOS PERFORADOS PARA
 VENTILAÇÃO; TIJOLOS; ADUELAS;
 BLOCOS DE BETÃO; BLOCOS DE
 CONSTRUÇÃO PARA MUROS; BLOCOS DE
 ENCAIXE BLOCOS DE ISOLAMENTO;
 BLOCOS ESPECIAIS PARA JUNTAS DE
 DILATAÇÃO BLOCOS PARA
 CONSTRUÇÃO; BLOCOS PARA MUROS;
 BLOCOS PARA QUEBRA-MARES; BLOCOS
 TÉRMICOS; ESPAÇADORES PARA
 TIJOLOS
 (28) 1
 (57) (55)

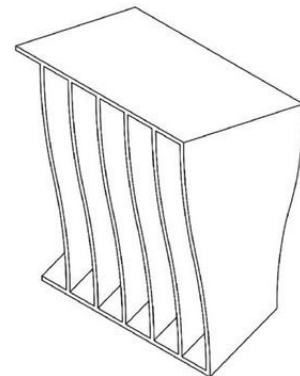

Figura 1.1



Figura 1.2

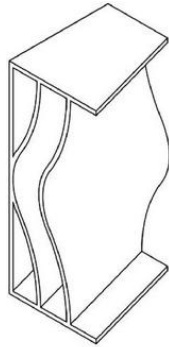

Figura 1.3

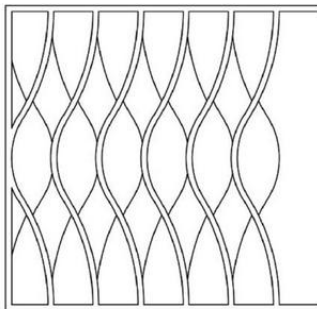

Figura 1.4

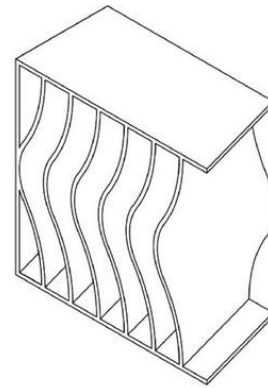

Figura 1.5

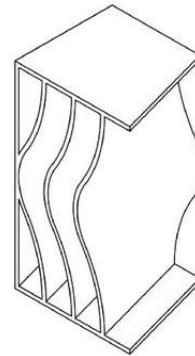

Figura 1.6

- (11) 7581 (12) Y
 (22) 2026.06.11
 (30)
 (71) PT INSTITUTO POLITÉCNICO DE LEIRIA
 (72) SÉRGIO GOMES PIRES GONÇALVES
 LUÍS CARLOS DA CUNHA CARINHA
 PEDRO MANUEL DA CONCEIÇÃO CUSTÓDIO
 LILIANA ANDREIA DE JESUS GOUVEIA
 (51) LOC (10) CL. 25-01
 (54) TIJOLOS PERFORADOS PARA
 VENTILAÇÃO; TIJOLOS; ADUELAS;
 BLOCOS DE BETÃO; BLOCOS DE
 CONSTRUÇÃO PARA MUROS; BLOCOS DE
 ENCAIXE BLOCOS DE ISOLAMENTO;
 BLOCOS ESPECIAIS PARA JUNTAS DE
 DILATAÇÃO BLOCOS PARA
 CONSTRUÇÃO; BLOCOS PARA MUROS;
 BLOCOS PARA QUEBRA-MARES; BLOCOS
 TÉRMICOS; ESPAÇADORES PARA
 TIJOLOS
 (28) 1
 (57) (55)

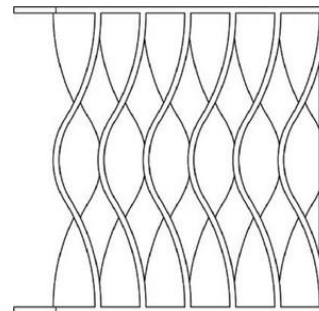

Figura 1.3



Figura 1.4

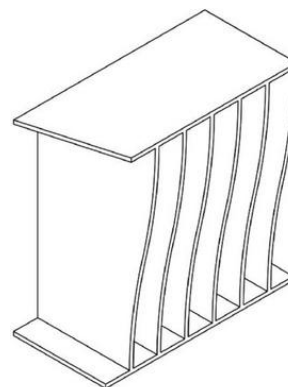

Figura 1.1

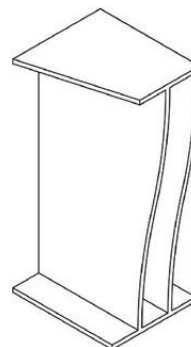

Figura 1.2

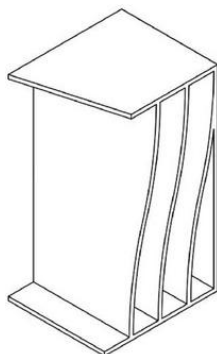

Figura 1.5

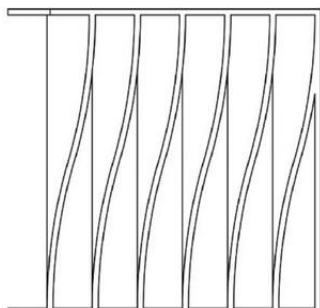

Figura 1.6

- (11) 7582 (12) Y
 (22) 2026.06.11
 (30)
 (71) PT INSTITUTO POLITÉCNICO DE LEIRIA
 (72) SÉRGIO GOMES PIRES GONÇALVES
 LUÍS CARLOS DA CUNHA CARINHA
 PEDRO MANUEL DA CONCEIÇÃO CUSTÓDIO
 LILIANA ANDREIA DE JESUS GOUVEIA
 (51) LOC (10) CL. 25-01
 (54) TIJOLOS PERFORADOS PARA
 VENTILAÇÃO; TIJOLOS; ADUELAS;
 BLOCOS DE BETÃO; BLOCOS DE
 CONSTRUÇÃO PARA MUROS; BLOCOS DE
 ENCAIXE BLOCOS DE ISOLAMENTO;
 BLOCOS ESPECIAIS PARA JUNTAS DE
 DILATAÇÃO BLOCOS PARA
 CONSTRUÇÃO; BLOCOS PARA MUROS;
 BLOCOS PARA QUEBRA-MARES; BLOCOS
 TÉRMICOS; ESPAÇADORES PARA
 TIJOLOS
 (28) 1
 (57) (55)

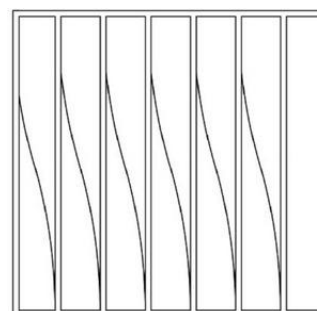

Figura 1.1



Figura 1.2

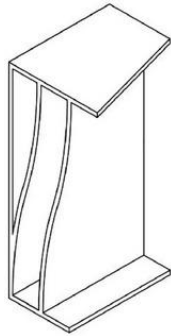

Figura 1.3

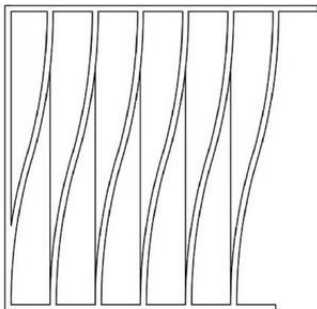

Figura 1.4

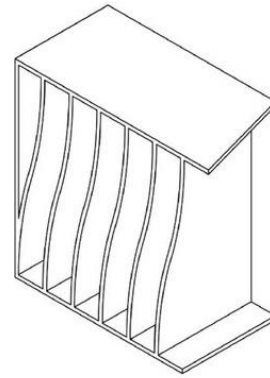

Figura 1.5

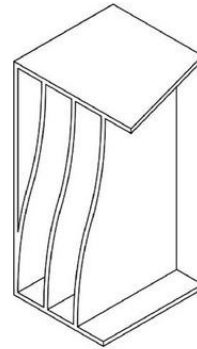

Figura 1.6

- (11) **7583** (12) **Y**
 (22) 2026.06.11
 (30)
 (71) **PT INSTITUTO POLITÉCNICO DE LEIRIA**
 (72) **SÉRGIO GOMES PIRES GONÇALVES**
LUÍS CARLOS DA CUNHA CARINHA
PEDRO MANUEL DA CONCEIÇÃO CUSTÓDIO
LILIANA ANDREIA DE JESUS GOUVEIA
 (51) **LOC (10) CL. 25-01**
 (54) **TIJOLOS PERFORADOS PARA**
VENTILAÇÃO; TIJOLOS; ADUELAS;
BLOCOS DE BETÃO; BLOCOS DE
CONSTRUÇÃO PARA MUROS; BLOCOS DE
ENCAIXE BLOCOS DE ISOLAMENTO;
BLOCOS ESPECIAIS PARA JUNTAS DE
DILATAÇÃO BLOCOS PARA
CONSTRUÇÃO; BLOCOS PARA MUROS;
BLOCOS PARA QUEBRA-MARES; BLOCOS
TÉRMICOS; ESPAÇADORES PARA
TIJOLOS
 (28) 1
 (57) (55)

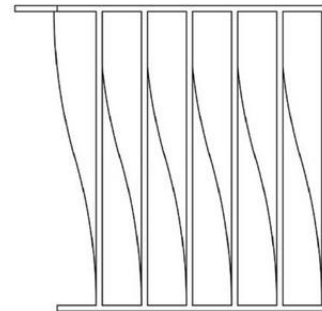

Figura 1.1



Figura 1.2

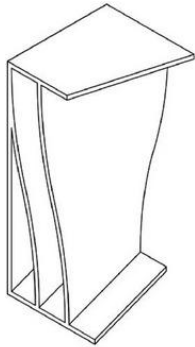

Figura 1.3

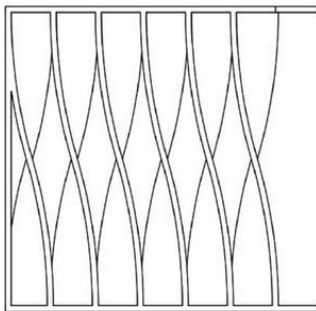

Figura 1.4

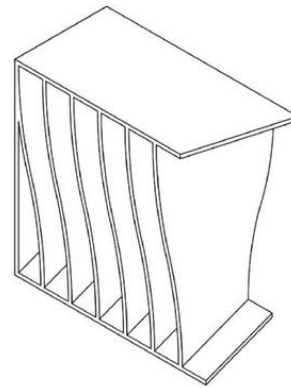

Figura 1.5

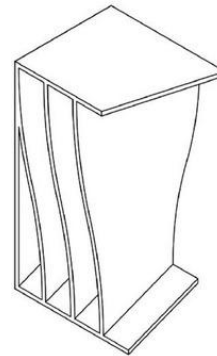

Figura 1.6

Concessões - FG4Y

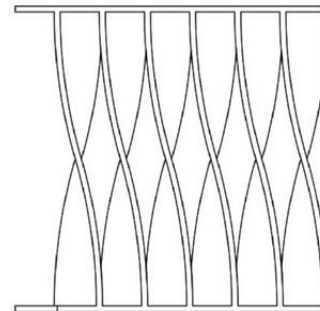
Processo	Início de vigência	Data do despacho	Nome do 1º requerente/titular	Pais resid.	Classificação principal	Observações
7530	2026.03.27	2026.06.25	MUNDIAL-IMPORTAÇÃO E EXPORTAÇÃO, LDA	PT	02-02	
7531	2026.03.27	2026.06.25	MUNDIAL-IMPORTAÇÃO E EXPORTAÇÃO, LDA	PT	02-02	
7534	2026.04.01	2026.06.25	BIOFABICS, LDA	PT	24-02	

Caducidades por falta de pagamento de taxa - MM4Y

Processo	Início de vigência	Data da caducidade	Nome do 1º requerente/titular	País resid.	Observações
4324	2015.12.21	2026.06.22	ANTONIO GABRIEL BESSA LEO DE MOURA	PT	
4325	2015.12.21	2026.06.22	ANTONIO GABRIEL BESSA LEO DE MOURA	PT	
6328	2020.12.21	2026.06.22	INES MARIA VACAS DA SILVA	PT	
6329	2020.12.20	2026.06.22	EXTRAVANGÂANZA 107 LDA	PT	

Declarações de Invalidez - NF4Y

Processo	Data do pedido	Data da concessão	Data da declaração de invalidez	Observações
6387	2021.03.12	2021.07.01	2026.06.26	Deferimento, ao abrigo do artigo 34.º, n.º 2, do Código da Propriedade Industrial, do pedido de declaração de nulidade do desenho ou modelo n.º 6387 com a epígrafe «chapas [construção]» nos termos do artigo 202.º e com fundamento no artigo 192.º, n.º 4, alínea a) em relação com o artigo 175.º, n.º 4, alínea a) do referido código, por se considerar provado que os produtos que lhe correspondem, ao tempo em que foram apresentados a registo, já eram um componente que, após aplicação ou incorporação num produto complexo, não é visível durante a utilização normal deste produto.

MODELOS INDUSTRIAIS**Caducidades por limite de vigência - MM3L**

Processo	Início de vigência	Data da caducidade	Nome do 1º requerente/titular	País resid.	Observações
30376	2001.06.22	2026.06.22	POLYFLAME HOLDING	FR	

REGISTO NACIONAL DE MARCAS

Pedidos

De acordo com o artigo 226.º do Código da Propriedade Industrial, a seguir se publicam os pedidos de registo de marcas; da data de publicação do presente aviso começa a contar-se o prazo de dois meses para a apresentação de reclamações de quem se julgar prejudicado pela eventual concessão dos mesmos, em conformidade com o artigo 17.º do mesmo Código.

(210) **763791** MNA (511) 33 HIDROMEL.
 (220) 2026.03.04 (591)
 (300) (540)

(730) **PT HUGO FILIPE CRAVO GASPAR**
 (511) 09 PLATAFORMAS DE SOFTWARE PARA ATIVIDADES DE REDE SOCIAL; SOFTWARE EMPRESARIAL.
 35 MARKETING; MARKETING DIRECIONADO; MARKETING DE PRODUTOS; MARKETING PROMOCIONAL; SERVIÇOS DE PUBLICIDADE, DE MARKETING E PROMOCIONAIS; SERVIÇOS DE PUBLICIDADE, DE PROMOÇÃO E DE MARKETING; SERVIÇOS DE PUBLICIDADE, DE MARKETING E DE PROMOÇÃO; ADMINISTRAÇÃO DE PROGRAMAS DE RECOMPENSAS DE FIDELIZAÇÃO APRESENTANDO SELOS (CUPÕES) COMERCIAIS; SERVIÇOS DE PROGRAMAS DE FIDELIZAÇÃO, INCENTIVO E OFERTA; ADMINISTRAÇÃO DE SISTEMAS FIDELIZAÇÃO DE INCENTIVO DE CLIENTES; GESTÃO DE PROGRAMAS DE FIDELIZAÇÃO DE CONSUMIDORES; EMISSÃO DE CARTÕES PARA FIDELIZAÇÃO DE CLIENTES; SERVIÇOS DE FIDELIZAÇÃO DE CLIENTES PARA FINS COMERCIAIS, PROMOCIONAIS E/OU PUBLICITÁRIOS; ORGANIZAÇÃO DE PROGRAMAS DE FIDELIZAÇÃO DE CLIENTES PARA FINS COMERCIAIS, PROMOCIONAIS OU PUBLICITÁRIOS; PROMOÇÃO DE PRODUTOS E SERVIÇOS DE TERCEIROS ATRAVÉS DE UM SISTEMA DE CARTÕES DE FIDELIZAÇÃO.

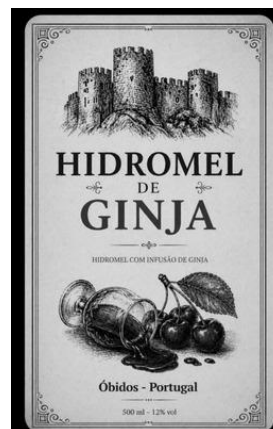

(531) 5.7.16 ; 7.1.1

por ter sido publicado com inexactidão no boletim n.º 2026/05/05, novamente se publica este pedido ressaltando-se o direito de prioridade à data da sua apresentação, 2026/04/19.

(591)
 (540)



(210) **767617** MNA
 (220) 2026.04.27
 (300)
 (730) **PT JOÃO PAULO NEVES DE OLIVEIRA**
 (511) 33 HIDROMEL.
 (591)
 (540)

(531) 26.1.18 ; 27.99.16

por ter sido publicado com inexactidão no boletim n.º 2026/03/18, novamente se publica este pedido ressaltando-se o direito de prioridade à data da sua apresentação, 2026/03/04.

(210) **767072** MNA
 (220) 2026.04.19
 (300)
 (730) **PT JOÃO PAULO OLIVEIRA**

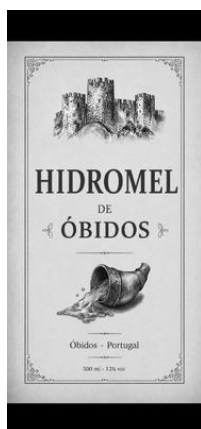

(531) 7.1.1 ; 24.11.16

por ter sido publicado com inexatidão no boletim n.º 2026/05/14, novamente se publica este pedido ressaltando-se o direito de prioridade à data da sua apresentação, 2026/04/27.

(210) **768727** MNA
 (220) 2026.05.11
 (300)
 (730) **PT RUI JOSÉ NEVES MOREIRA**
 (511) 41 FORMAÇÃO PROFISSIONAL RELACIONADA COM PRIMEIROS SOCORROS.

(591)
 (540)



(531) 2.1.15 ; 2.7.25 ; 3.11.3 ; 26.1.14

(210) **770637** MNA
 (220) 2026.06.06
 (300)
 (730) **PT FARMÁCIA DO SABUGO, UNIPESSOAL LDA**
 (511) 35 FORNECIMENTO DE INFORMAÇÃO E ACONSELHAMENTO COMERCIAIS AOS CONSUMIDORES NA ESCOLHA DE PRODUTOS E SERVIÇOS.; FORNECIMENTO DE INFORMAÇÃO E ACESSORIA AOS CONSUMIDORES NO ÂMBITO DA SELEÇÃO DE PRODUTOS E ARTIGOS A COMPRAR; ORGANIZAÇÃO E REALIZAÇÃO DE EVENTOS

COMERCIAIS; PROCESSAMENTO ELETRÔNICO DE PEDIDOS; SERVIÇOS DE ENCOMENDAS ON-LINE; AMOSTRAGEM DE PRODUTOS.

44 SERVIÇOS DE HIGIENE E CUIDADOS DE BELEZA PARA PESSOAS; CUIDADOS DE HIGIENE E BELEZA PARA SERES HUMANOS; SERVIÇOS DE CUIDADOS DE SAÚDE PARA PESSOAS; CUIDADOS DE HIGIENE E DE BELEZA PARA SERES HUMANOS; CUIDADOS HIGIÊNICOS E DE BELEZA PARA PESSOAS; SERVIÇOS DE HIGIENE CORPORAL E DE BELEZA PARA PESSOAS; SERVIÇOS PARA CUIDADOS DE HIGIENE PESSOAL E DE BELEZA PARA PESSOAS; SERVIÇOS DE SAÚDE ANIMAL; ACONSELHAMENTO EM FARMÁCIA; CUIDADOS DE HIGIENE PARA ANIMAIS; ALUGUER DE EQUIPAMENTO PARA SAÚDE HUMANA; ACONSELHAMENTO DIETÉTICO E NUTRICIONAL; ACONSELHAMENTO EM DIETA E NUTRIÇÃO; ACONSELHAMENTO EM MATÉRIA DE DIETAS; ACONSELHAMENTO EM QUESTÕES DE SAÚDE; ACONSELHAMENTO EM SAÚDE; ACONSELHAMENTO NO DOMÍNIO DA NUTRIÇÃO; ACONSELHAMENTO SOBRE NUTRIÇÃO; ACESSORIA EM MATÉRIA DO BEM-ESTAR PESSOAL DE PESSOAS IDOSAS [SAÚDE]; ASSISTÊNCIA INDIVIDUAL PARA DEIXAR DE FUMAR; AVALIAÇÃO DA FORMA FÍSICA; CONSULTADORIA NUTRICIONAL; CONSULTADORIA PROFISSIONAL EM MATÉRIA DE SAÚDE; CONSULTADORIA PROFISSIONAL RELACIONADA COM DIETAS; CONSULTADORIA PROFISSIONAL RELACIONADA COM SERVIÇOS DE CUIDADOS DE SAÚDE; CONSULTADORIA PROFISSIONAL RELATIVA A NUTRIÇÃO; CONSULTADORIA RELACIONADA COM ALERGIAS; CUIDADOS DE SAÚDE RELACIONADOS COM HOMEOPATIA; CUIDADOS DE SAÚDE RELACIONADOS COM JEJUM; CUIDADOS DE SAÚDE RELACIONADOS COM NATUROPATIA; DISPONIBILIZAÇÃO DE INFORMAÇÃO SOBRE ALEITAMENTO MATERNO; DISPONIBILIZAÇÃO DE INFORMAÇÃO SOBRE SUPLEMENTOS DIETÉTICOS E NUTRIÇÃO; FORNECIMENTO DE INFORMAÇÃO SOBRE SAÚDE; FORNECIMENTO DE INFORMAÇÕES SOBRE QUESTÕES DE SAÚDE POR TELEFONE; FORNECIMENTO DE SERVIÇOS DE CUIDADOS DE SAÚDE; FORNECIMENTO DE SERVIÇOS DE CUIDADOS DE SAÚDE EM CASAS RESIDENCIAIS; FORNECIMENTO DE SERVIÇOS DE DESABITUAÇÃO DO TABACO; FORNECIMENTO DE SERVIÇOS DE PROGRAMAS DE PERDA DE PESO; ORIENTAÇÃO DIETÉTICA; ORIENTAÇÃO DIETÉTICA E NUTRICIONAL; ORIENTAÇÃO EM MATÉRIA DE NUTRIÇÃO; PLANEAMENTO DE PROGRAMAS PARA REDUÇÃO DE PESO; PLANEAMENTO E SUPERVISÃO DE DIETA PARA REDUÇÃO DE PESO; SERVIÇOS DE ACONSELHAMENTO EM PERDA DE PESO; SERVIÇOS DE ANÁLISE DE COMPOSIÇÃO CORPORAL PARA FINS MÉDICOS; SERVIÇOS DE AROMATERAPIA; SERVIÇOS DE ACESSORIA DE NUTRICIONISMO; SERVIÇOS DE AVALIAÇÃO DE SAÚDE; SERVIÇOS DE CUIDADOS DE SAÚDE; SERVIÇOS DE CUIDADOS DE SAÚDE DOMICILIÁRIOS; SERVIÇOS DE GESTÃO DO PESO; SERVIÇOS DE INFORMAÇÃO E ACESSORIA EM SAÚDE; SERVIÇOS DE INFORMAÇÃO MÉDICA VIA INTERNET; SERVIÇOS DE INFORMAÇÃO RELACIONADOS COM CUIDADOS DE SAÚDE; SERVIÇOS DE NUTRICIONISTA; SERVIÇOS DE PLANEAMENTO DE DIETAS PARA A REDUÇÃO DO PESO; SERVIÇOS DE TERAPIA; SERVIÇOS DE TERAPIA CONTRA A INSÔNIA; SERVIÇOS PARA A REDUÇÃO DO PESO; SERVIÇOS PARA O PLANEAMENTO DE PROGRAMAS DE REDUÇÃO DE PESO; SERVIÇOS PRESTADOS POR NUTRICIONISTAS; SUPERVISÃO DE PROGRAMAS DE EMAGRECIMENTO; TRATAMENTO DE

ALERGIAS; TRATAMENTOS PARA O CONTROLO DO PESO; TRATAMENTOS TERAPÊUTICOS PARA O CORPO; TRATAMENTOS TERAPÊUTICOS PARA O ROSTO; VISITAS E CUIDADOS DE ENFERMAGEM AO DOMICÍLIO; PREPARAÇÃO DE RECEITAS EM FARMÁCIAS; ADAPTAÇÃO DE AUXILIARES DE AUDIÇÃO; SERVIÇOS DE ANÁLISE DE LABORATÓRIO RELACIONADO COM O TRATAMENTO DE PESSOAS; SERVIÇOS DE CUIDADOS DE SAÚDE PARA O TRATAMENTO DA DOENÇA DE ALZHEIMER; SERVIÇOS DE PATOLOGIA PARA O TRATAMENTO DE PESSOAS; SERVIÇOS MÉDICOS E SANITÁRIOS; SERVIÇOS MÉDICOS DE CONSULTADORIA EM MATÉRIA DE CUIDADOS DE SAÚDE; SERVIÇOS PARA O TRATAMENTO DE DEPENDÊNCIAS.

(591)
(540)



(531) 27.99.23

(210) **770675** MNA
(220) 2026.06.09
(300)
(730) **PT ARCHIGRAM ARCHITECTURE AGENCY LDA.**
(511) 42 ARQUITETURA.
(591)
(540)



(531) 27.99.1

(210) **770642** MNA
(220) 2026.06.08
(300)
(730) **PT CITYATER, UNIPESSOAL, LDA**
(511) 40 TRATAMENTO DE ÁGUAS RESIDUAIS; SERVIÇOS DE TRATAMENTO DE ÁGUAS; SERVIÇOS DE TRATAMENTO DA ÁGUA [DESMINERALIZAÇÃO]; SERVIÇOS DE TRATAMENTO DE ÁGUAS RESIDUAIS; DISPONIBILIZAÇÃO DE INFORMAÇÃO SOBRE O TRATAMENTO DA ÁGUA; SERVIÇOS DE TRATAMENTO DE RESÍDUOS E/OU ÁGUA; TRATAMENTO DE ÁGUAS RESIDUAIS PARA CONTROLO DA POLUIÇÃO; TRATAMENTO DE ÁGUAS RESIDUAIS PROVENIENTES DE PROCESSOS INDUSTRIAIS; TRATAMENTO DE ÁGUAS RESIDUAIS PROVENIENTES DE OPERAÇÕES DE PRODUÇÃO; SERVIÇOS DE TRATAMENTO DE RESÍDUOS, SOLO OU ÁGUA [SERVIÇOS DE RECUPERAÇÃO AMBIENTAL].
42 ANÁLISE DE QUALIDADE DA ÁGUA CORRENTE; ANÁLISE DA ÁGUA.
(591) AZUL ESCURO E AZUL CLARO.
(540)



(531) 29.1.4

(210) **770676** MNA
(220) 2026.06.09
(300)
(730) **PT RUI PEDRO RODRIGUES BRANCO**
(511) 42 SERVIÇOS DE CIÊNCIA E TECNOLOGIA; TESTES, AUTENTICAÇÃO E CONTROLO DE QUALIDADE; SERVIÇOS CIENTÍFICOS E TECNOLÓGICOS; DESENVOLVIMENTO E TESTE DE MÉTODOS DE COMPUTADOR, ALGORITMOS E SOFTWARE; DESENVOLVIMENTO, PROGRAMAÇÃO E IMPLEMENTAÇÃO DE SOFTWARE; CRIAÇÃO E MANUTENÇÃO DE SITES PARA TELEMÓVEIS.
(591) Verde Escuro: RGB (19, 122, 58); Verde Claro: RGB (140, 198, 63); Amarelo: RGB (255, 194, 10); Laranja: RGB (243, 112, 33); Vermelho: RGB (227, 24, 55); Castanho Escuro: RGB (59, 40, 24); Branco: RGB (255, 255, 255)
(540)



(531) 26.1.22 ; 26.2.3

(210) **770684** MNA
 (220) 2026.06.09
 (300)
 (730) **PT MIGUEL PEDRO AGUIAR COENTRO DE ALMEIDA PEREIRA**

(511) 09 CONTEÚDOS GRAVADOS E DESCARREGÁVEIS; EQUIPAMENTOS DE TECNOLOGIA DA INFORMAÇÃO, AUDIOVISUAIS, MULTIMÉDIA E FOTOGRÁFICOS.

42 DESENVOLVIMENTO DE SISTEMAS INFORMÁTICOS; DESENVOLVIMENTO E TESTE DE MÉTODOS DE COMPUTADOR, ALGORITMOS E SOFTWARE; DESENVOLVIMENTO DE SISTEMAS PARA PROCESSAMENTO DE DADOS; DESENVOLVIMENTO DE SISTEMAS PARA O ARMAZENAMENTO DE DADOS; CONCEÇÃO E DESENVOLVIMENTO DE SISTEMAS DE PROCESSAMENTO DE DADOS; CONCEÇÃO E DESENVOLVIMENTO DE SISTEMAS DE VISUALIZAÇÃO DE DADOS; CONCEÇÃO E DESENVOLVIMENTO DE SISTEMAS DE ENTRADA, SAÍDA, PROCESSAMENTO, VISUALIZAÇÃO E ARMAZENAMENTO DE DADOS; CONCEÇÃO E DESENVOLVIMENTO DE SISTEMAS DE COMPUTADOR; CONCEÇÃO E DESENVOLVIMENTO DE SOFTWARE DE BASES DE DADOS ELETRÓNICAS; CRIAÇÃO DE PLATAFORMAS INFORMÁTICAS PARA TERCEIROS; ANÁLISE INFORMÁTICA; ENGENHARIA INFORMÁTICA; INVESTIGAÇÃO NA ÁREA DA TECNOLOGIA DE INTELIGÊNCIA ARTIFICIAL; INVESTIGAÇÃO NO DOMÍNIO DAS TECNOLOGIAS DA INFORMAÇÃO; INVESTIGAÇÃO RELACIONADA COM PROCESSAMENTO DE DADOS; MANUTENÇÃO DE SOFTWARE PARA PROCESSAMENTO DE DADOS; SERVIÇOS DE ALOJAMENTO DE SITES DE INTERNET E SOFTWARE COMO SERVIÇO E ALUGUER DE SOFTWARE; PREPARAÇÃO DE PROGRAMAS DE COMPUTADOR PARA PROCESSAMENTO DE DADOS; SERVIÇOS DE DESIGN E PROGRAMAÇÃO DE COMPUTADORES; SERVIÇOS ANALÍTICOS RELACIONADOS COM COMPUTADORES; SERVIÇOS INFORMÁTICOS DE ANÁLISE DE DADOS; SERVIÇOS DE INVESTIGAÇÃO INFORMÁTICA; SERVIÇOS DE ENGENHARIA INFORMÁTICA; SERVIÇOS DE TI (TECNOLOGIAS DE INFORMAÇÃO).

(591)
 (540)

ENEERGYS

(210) **770733** MNA
 (220) 2026.06.02
 (300)
 (730) **PT BESOLID CONSTRUÇÕES, LDA**

(511) 37 CONSTRUÇÃO; CONSTRUÇÃO DE EDIFÍCIOS; CONSTRUÇÃO DE CASAS; CONSTRUÇÃO DE IMÓVEIS; CONSTRUÇÃO DE TETOS; CONSTRUÇÃO DE INFRAESTRUTURAS; EDIFICAÇÃO, CONSTRUÇÃO E DEMOLIÇÃO.

42 ARQUITETURA; ENGENHARIA.

(591)
 (540)



(531) 17.2.2

(210) **770767** MNA
 (220) 2026.06.10
 (300)
 (730) **PT MARISA SOFIA DA COSTA PINTO**
 (511) 35 GESTÃO COMERCIAL DE LOJAS.
 (591)
 (540)



(531) 3.13.1

(210) **770788** MNA
 (220) 2026.06.11
 (300)
 (730) **PT SUPREME DEFENDER - UNIP LDA**
 (511) 41 EVENTOS DE DANÇA; REALIZAÇÃO DE EVENTOS CULTURAIS.
 (591)
 (540)



(531) 1.3.15 ; 1.15.11 ; 27.5.17

(210) **770813** MNA
 (220) 2026.06.07
 (300)
 (730) **PT 100 TÉCNICO, UNIPESSOAL, LDA**
 (511) 11 SISTEMAS DE CLIMATIZAÇÃO.
 37 INSTALAÇÃO DE APARELHOS DE REFRIGERAÇÃO;
 REPARAÇÃO DE EQUIPAMENTOS ELÉTRICOS E
 INSTALAÇÕES ELETROTÉCNICAS.
 40 ALUGUER DE APARELHOS DE REFRIGERAÇÃO.
 (591) AZUL.
 (540)

100 TÉCNICO?

(531) 29.1.4

(210) **770818** MNA
 (220) 2026.06.12
 (300) 2023.10.05 EM 018933713
 (730) **DE ALDI EINKAUF SE & CO. OHG**
 (511) 33 VINHOS.
 (591)
 (540)

MELETA

transformação marca da ue n° 018933713

(210) **770819** MNA
 (220) 2026.06.12
 (300)
 (730) **ES NUTRINAT S.L.**
 (511) 05 SUPLEMENTOS ALIMENTARES DIETÉTICOS;
 SUPLEMENTOS DIETÉTICOS E NUTRICIONAIS;
 ALIMENTOS PARA CRIANÇAS.
 (591) AZUL C74, M12, Y20, K0; PRETO
 (540)

 NUTRINAT
EVOLUTION
INFANTIL
koazen

(531) 5.3.13 ; 5.3.15 ; 27.3.11 ; 27.5.10 ; 29.1.4

(210) **770859** MNA
 (220) 2026.06.11
 (300)
 (730) **PT PEDRO MIGUEL SILVA MENDES**
 (511) 11 INSTALAÇÕES SANITÁRIAS; TORNEIRAS PARA
 INSTALAÇÕES SANITÁRIAS; APARELHOS
 DECORATIVOS DE ILUMINAÇÃO ELÉTRICA;
 APARELHOS PARA ILUMINAÇÃO ELÉTRICA

INTERIOR; INSTALAÇÕES PARA ILUMINAÇÃO
 ELÉTRICA INTERIOR; LÂMPADAS DE
 ILUMINAÇÃO, ELÉTRICAS; APARELHOS DE
 ILUMINAÇÃO ELÉTRICA; ACESSÓRIOS PARA
 ILUMINAÇÃO ELÉTRICA; ILUMINAÇÃO ELÉTRICA;
 TORNEIRAS PARA CANALIZAÇÕES DE ÁGUA.

37 EDIFICAÇÃO, CONSTRUÇÃO E DEMOLIÇÃO;
 REPARAÇÃO DE INSTALAÇÕES SANITÁRIAS;
 TRABALHOS DE PINTURA; APLICAÇÃO DE PAPEL
 DE PAREDE; SERVIÇOS DE LAVAGEM A PRESSÃO;
 INSTALAÇÃO DE MOBILIÁRIO; INSTALAÇÃO DE
 MOBILIÁRIO URBANO; INSTALAÇÃO DE
 MOBILIÁRIO POR MEDIDA; INSTALAÇÃO DE
 MOBILIÁRIO PARA LOJAS; INSTALAÇÃO,
 MANUTENÇÃO E REPARAÇÃO DE MOBILIÁRIO DE
 COZINHA; SERVIÇOS DE MONTAGEM
 RELACIONADOS COM A INSTALAÇÃO DE
 MOBILIÁRIO; MANUTENÇÃO DE APARELHOS
 ELETRODOMÉSTICOS; MANUTENÇÃO
 ASSISTÊNCIA E REPARAÇÃO DE
 ELETRODOMÉSTICOS DE CASA E COZINHA.

(591) PANTONE 116C; PANTONE BLACK C.

(540)



(531) 24.1.25 ; 27.5.22

(210) **770864** MNA
 (220) 2026.06.12
 (300)
 (730) **PT DAILY IN FAMILY, LDA.**
 (511) 01 FERTILIZANTES PARA PLANTAS.
 16 PLANTAS.
 21 RECIPIENTES PARA PLANTAS; CESTOS PARA
 PLANTAS; VASOS.
 26 PLANTAS ARTIFICIAIS.
 31 PLANTAS NATURAIS; PLANTAS SECAS; PLANTAS;
 PLANTAS TREPadeiras; PLANTAS FRESCAS;
 ÁRVORES [PLANTAS]; PLANTAS EM VASOS;
 PLANTAS DE INTERIOR; SEMENTES DE PLANTAS.
 44 CULTIVO.

(591)

(540)



(531) 5.3.20

- (210) **770867** MNA
 (220) 2026.06.12
 (300)
 (730) **PT PRÁTICA VITALÍCIA - UNIPESSOAL LDA**
 (511) 07 TROCADORES DE PNEUS.
 08 DESMONTA-PNEUS.
 12 PNEUS; PNEUS RECAUCHUTADOS; PNEUS TUBULARES; VEÍCULOS.
 35 SERVIÇOS DE AGÊNCIAS DE IMPORTAÇÃO-EXPORTAÇÃO.
 36 SERVIÇOS IMOBILIÁRIOS.
 37 MANUTENÇÃO DE PNEUS; REPARAÇÃO DE PNEUS; RECAUCHUTAGEM DE PNEUS; INSTALAÇÃO DE PEÇAS PARA VEÍCULOS; MONTAGEM [SERVIÇOS DE INSTALAÇÃO] DE PEÇAS PARA VEÍCULOS.
 40 RECICLAGEM DE PNEUS.
 (591) VERMELHO; PRETO
 (540)



- (531) 26.3.1 ; 27.5.11 ; 27.5.17 ; 29.1.1

- (210) **770869** MNA
 (220) 2026.06.12
 (300)
 (730) **PT TÂNIA PATRÍCIA FERREIRA CHAVES**
 (511) 09 IMANES, MAGNETIZADORES E DESMAGNETIZADORES; EQUIPAMENTOS DE TECNOLOGIA DA INFORMAÇÃO, AUDIOVISUAIS, MULTIMÉDIA E FOTOGRÁFICOS.
 16 OBRAS DE ARTE E DECORAÇÕES, INCLUINDO FIGURAS, FEITAS SOBRETUDO DE PAPEL OU CARTÃO, E MAQUETES ARQUITETÓNICAS.
 25 VESTUÁRIO.
 (591) LARANJA; PRETO
 (540)



- (531) 1.3.2 ; 26.11.13 ; 29.1.98

- (210) **770870** MNA
 (220) 2026.06.12
 (300)
 (730) **PT MARTIM MIGUEL PINHEIRO BENEDITO**
 (511) 09 SOFTWARE; SOFTWARE INTERATIVO; SOFTWARE OPERATIVO; PLATAFORMAS DE SOFTWARE COLABORATIVO [SOFTWARE]; SOFTWARE DE

SISTEMA; SOFTWARE DE PLANIFICAÇÃO; SOFTWARE DE COLABORAÇÃO; SOFTWARE DE APLICAÇÃO; PROGRAMAS DE SOFTWARE; SOFTWARE PARA DOWNLOAD; SOFTWARE PARA TELEVISÕES; SOFTWARE OPERACIONAL EMBUTIDO; SOFTWARE DE CALENDARIZAÇÃO DESCARREGÁVEL; SOFTWARE DE PLATAFORMAS INFORMÁTICAS; SOFTWARE INFORMÁTICO PARA TELEMÓVEIS; SOFTWARE GRÁFICO DE COMPUTADORES; SOFTWARE [PROGRAMAS DE COMPUTADOR]; SOFTWARE PARA GESTÃO FINANCEIRA; SOFTWARE INFORMÁTICO UTILITÁRIO DESCARREGÁVEL; SOFTWARE PARA USO COMERCIAL; SOFTWARE PARA COMPUTADORES "TABLET"; SOFTWARE APLICATIVO PARA TELEMÓVEIS; SOFTWARE PARA GESTÃO DE INFORMAÇÃO; SOFTWARE DE GESTÃO NO LOCAL; SOFTWARE DE APLICAÇÕES DA WEB; SOFTWARE PARA ARMAZENAMENTO DIGITAL DISTRIBUÍDO; SOFTWARE PARA GESTÃO DE CONTEÚDOS; SOFTWARE PARA COMUNICAÇÃO EM REDE; SIMULADORES ELETRÔNICOS PARA O TREINO DESPORTIVO [APARELHOS DE ENSINO BASEADOS EM HARDWARE E SOFTWARE]; SOFTWARE PARA GESTÃO DE NEGÓCIOS COMERCIAIS.

35 COMPILAÇÃO DE DADOS EM BASES DE DADOS INFORMÁTICAS; COMPILAÇÃO DE INFORMAÇÃO EM BASES DE DADOS INFORMÁTICAS; COMPILAÇÃO E INTRODUÇÃO DE INFORMAÇÃO EM BASES DE DADOS INFORMÁTICAS; COMPILAÇÃO E SISTEMATIZAÇÃO DE INFORMAÇÃO EM BASES DE DADOS INFORMÁTICAS.

42 PRODUÇÃO DE SOFTWARE; CONCEÇÃO DE SOFTWARE; DESIGN DE SOFTWARE; DESENVOLVIMENTO DE SOFTWARE; ENGENHARIA DE SOFTWARE; CRIAÇÃO DE SOFTWARE; ALUGUER DE SOFTWARE; PROGRAMAÇÃO DE SOFTWARE DIDÁTICO; ALUGUER DE SOFTWARE INFORMÁTICO; ELABORAÇÃO [CONCEÇÃO] DE SOFTWARE; DESIGN DE SOFTWARE INFORMÁTICO; ATUALIZAÇÃO DE SOFTWARE INFORMÁTICO; CRIAÇÃO DE SOFTWARE INFORMÁTICO; INSTALAÇÃO DE SOFTWARE INFORMÁTICO; SOFTWARE COMO SERVIÇO [SAAS]; DESENVOLVIMENTO DE SOFTWARE NO ÂMBITO DA PUBLICAÇÃO DE SOFTWARE; DESENVOLVIMENTO DE SOFTWARE NO ÂMBITO DE EDIÇÃO DE SOFTWARE; DESENVOLVIMENTO E TESTE DE SOFTWARE; CONCEÇÃO DE HARDWARE E SOFTWARE; PESQUISAS EM DESENVOLVIMENTO DE SOFTWARE; DESIGN E DESENVOLVIMENTO DE SOFTWARE; DESENVOLVIMENTO DE PLATAFORMAS INFORMÁTICAS; SERVIÇOS DE PLATAFORMAS INFORMÁTICAS FECHADAS NA INTERNET.

(591)

(540)

REECUR

- (531) 27.5.17

- (210) **770871** MNA
 (220) 2026.06.12
 (300)
 (730) **PT FRESCURA E LEVEZA, LDA.**
 (511) 37 LAVANDARIA; ENGOMADORIA; LIMPEZA A SECO; LIMPEZA E TRATAMENTO DE TECIDOS, TÊXTEIS,

COUROS, PELES E PRODUTOS FEITOS A PARTIR DOS MESMOS; LIMPEZA DE TAPETES; LIMPEZA DE TAPETES E ALCATIFAS.

(591)
(540)



a roupa da
vizinha

(531) 13.3.23 ; 13.3.25

(210) **770877** **MNA**

(220) 2026.06.12

(300)

(730) **PT DANIELLE BRUNIALTI ROCHA
UNIPESSOAL LDA**

(511) 03 PREPARAÇÕES COSMÉTICAS PARA FACILITAR O EMAGRECIMENTO.

05 PREPARAÇÕES MÉDICAS PARA EMAGRECIMENTO; SUPLEMENTOS ALIMENTARES; SUPLEMENTOS NUTRICIONAIS; SUPLEMENTOS VITAMÍNICOS; SUPLEMENTOS DIETÉTICOS; SUPLEMENTOS ANTIOXIDANTES; SUPLEMENTOS VITAMÍNICOS E MINERAIS; ALIMENTOS DIETÉTICOS PARA USO EM NUTRIÇÃO CLÍNICA; ALIMENTOS ESPECÍFICOS PARA DIABÉTICOS; FIBRAS DIETÉTICAS; BEBIDAS DIETÉTICAS PARA USO MEDICINAL; BEBIDAS VITAMINADAS; CÁPSULAS DE EMAGRECIMENTO; GOMAS DE VITAMINAS; VITAMINAS E PREPARAÇÕES VITAMÍNICAS; PÍLULAS DE EMAGRECIMENTO; ANTIOXIDANTES PARA USO MEDICINAL; ANTIOXIDANTES PARA USO DIETÉTICO; PÍLULAS ANTIOXIDANTES; PREPARAÇÕES DE VITAMINAS; PREPARAÇÕES VITAMÍNICAS E MINERAIS; PRODUTOS NUTRICIONAIS E DIETÉTICOS.

35 SERVIÇOS DE ENCOMENDAS ON-LINE; PROMOÇÃO DE PRODUTOS E SERVIÇOS DE TERCEIROS ATRAVÉS DA INTERNET; PUBLICIDADE EM PARTICULAR SERVIÇOS DE PROMOÇÃO DE PRODUTOS; SERVIÇOS DE VENDA A RETALHO DE PRODUTOS FARMACÊUTICOS, VETERINÁRIOS E HIGIÊNICOS E ARTIGOS MÉDICOS.

41 CURSOS DE FORMAÇÃO RELACIONADOS COM EMAGRECIMENTO; FORMAÇÃO EM SAÚDE E BEM-ESTAR; PRESTAÇÃO DE FORMAÇÃO NA ÁREA DA PREVENÇÃO DA SAÚDE E DA NUTRIÇÃO; FORMAÇÃO NA ÁREA DA SAÚDE E FITNESS; PUBLICAÇÃO DE MATERIAL EDUCATIVO; ORGANIZAÇÃO DE WORKSHOPS E SEMINÁRIOS; SERVIÇOS DE FORMAÇÃO E ENSINO.

42 DESENVOLVIMENTO DE SISTEMAS INFORMÁTICOS; DESENVOLVIMENTO, PROGRAMAÇÃO E IMPLEMENTAÇÃO DE SOFTWARE; INVESTIGAÇÃO NA ÁREA DA TECNOLOGIA DE INTELIGÊNCIA ARTIFICIAL; SERVIÇOS INFORMÁTICOS DE ANÁLISE DE DADOS; SERVIÇOS DE ALOJAMENTO DE SITES DE INTERNET E SOFTWARE COMO SERVIÇO E ALUGUER DE SOFTWARE; PROGRAMAÇÃO DE SOFTWARE PARA PLATAFORMAS DE COMÉRCIO ELETRÔNICO.

44 ACONSELHAMENTO EM DIETA E NUTRIÇÃO; SERVIÇOS MÉDICOS DE ACONSELHAMENTO DIETÉTICO; ACONSELHAMENTO DIETÉTICO E NUTRICIONAL; ACONSELHAMENTO EM SAÚDE;

CONSULTADORIA NUTRICIONAL; CONSULTORIA EM NUTRIÇÃO E DIETÉTICA; CUIDADOS DE SAÚDE; FORNECIMENTO DE INFORMAÇÃO SOBRE SAÚDE; ORIENTAÇÃO DIETÉTICA E NUTRICIONAL; SERVIÇOS DE ACONSELHAMENTO EM CONTROLO DE PESO; SERVIÇOS DE ACONSELHAMENTO EM PERDA DE PESO; SERVIÇOS DE AVALIAÇÃO DE SAÚDE; SERVIÇOS DE CENTROS DE SAÚDE; SERVIÇOS DE CLÍNICAS MÉDICAS; SERVIÇOS DE CLÍNICAS DE SAÚDE; SERVIÇOS DE ACESSORIA E CONSULTADORIA RELACIONADOS COM NUTRIÇÃO; SERVIÇOS DE CUIDADOS DE SAÚDE; SERVIÇOS DE GESTÃO DO PESO; SERVIÇOS DE INFORMAÇÃO E ACESSORIA EM SAÚDE; SERVIÇOS DE NUTRICIONISTA; SERVIÇOS DE TELEMEDICINA; SERVIÇOS DE CONSULTAS MÉDICAS; CONSULTAS MÉDICAS; SERVIÇOS MÉDICOS; SERVIÇOS DE CUIDADOS MÉDICOS; PRESTAÇÃO DE SERVIÇOS MÉDICOS; SERVIÇOS RELACIONADOS COM A PRESTAÇÃO DE INFORMAÇÕES SOBRE CUIDADOS MÉDICOS; SERVIÇOS MÉDICOS PARA DIABETES; MONITORIZAÇÃO DE PACIENTES; SERVIÇOS DE TRATAMENTOS DE EMAGRECIMENTO; SERVIÇOS DE TERAPIA NUTRICIONAL; SERVIÇOS MÉDICOS PARA O TRATAMENTO DE AFEÇÕES DO ORGANISMO HUMANO; SERVIÇOS DE ANÁLISES MÉDICAS RELACIONADAS COM O TRATAMENTO DE PESSOAS; PREPARAÇÃO DE RECEITAS EM FARMÁCIAS.

(591)

(540)



(531) 1.1.2 ; 1.1.9 ; 26.1.4 ; 26.1.13 ; 26.1.18 ; 26.1.20

(210) **770881** **MNA**

(220) 2026.06.12

(300)

(730) **PT DIGIBANDA LDA**

(511) 03 SABÕES; CHAMPÔS; PRODUTOS DE TOILETTE; COSMÉTICOS.

20 ALMOFADAS; ALMOFADAS [TRAVESSEIROS]; COLCHÕES; MOBILIÁRIO.

24 ROUPA DE CAMA; ROUPA DE BANHO, EXCETO VESTUÁRIO; ROUPA DE MESA, SEM SER EM PAPEL; ROUPA DE MESA; COBERTURAS DE CAMA.

(591)

(540)



(531) 20.5.24 ; 26.4.5 ; 26.4.18 ; 26.4.98 ; 27.5.10 ; 27.99.8

(210) **770882** MNA

(220) 2026.06.12

(300)

(730) **PT JOSE IVO CORREIA**

(511) 43 RESERVAS DE HOTÉIS; SERVIÇOS DE HOTÉIS; INFORMAÇÕES SOBRE HOTÉIS; INFORMAÇÃO RELACIONADA COM HOTÉIS; RESERVA DE HOTÉIS; RESERVA DE HOTEIS.

(591)

(540)



(531) 5.5.20 ; 5.5.21

(210) **770884** MNA

(220) 2026.06.12

(300)

(730) **PT JULIO CESAR GALRITO ALVES DE OLIVEIRA**

(511) 35 VENDA A GROSSO OU A RETALHO DE VEÍCULOS

(591)

(540)

IMPERIUM MOTORS

(210) **770891** MNA

(220) 2026.06.12

(300)

(730) **PT CRISTIANA SANTOS PAIVA**

(511) 35 CONSULTORIA EM GESTÃO DE RECURSOS HUMANOS; CONSULTORIA EM DESENVOLVIMENTO E CULTURA ORGANIZACIONAL; DESENHO DE ARQUITETURAS ORGANIZACIONAIS; CONSULTORIA EM ALINHAMENTO ESTRATÉGICO E PROPÓSITO EMPRESARIAL; IMPLEMENTAÇÃO DE DIRETRIZES E POLÍTICAS EMPRESARIAIS; SERVIÇOS DE HEADHUNTING; CONSULTORIA EM COMUNICAÇÃO CORPORATIVA INTERNA; PLANEAMENTO ESTRATÉGICO DE COMUNICAÇÃO INTERNA.; SERVIÇOS DE RECRUTAMENTO.

41 ORGANIZAÇÃO E CONDUÇÃO DE PROGRAMAS DE DESENVOLVIMENTO DE COMPETÊNCIAS; FORMAÇÃO PRESENCIAL, HÍBRIDA E DIGITAL;

SERVIÇOS DE MENTORING PROFISSIONAL; SERVIÇOS DE COACHING EXECUTIVO; ORGANIZAÇÃO E REALIZAÇÃO DE WORKSHOPS EXPERIENCIAIS; ORGANIZAÇÃO DE EVENTOS CORPORATIVOS PARA FINS EDUCATIVOS E DE DESENVOLVIMENTO PROFISSIONAL; ORGANIZAÇÃO DE MISSÕES DE ESTUDO E VISITAS A EMPRESAS NO ESTRANGEIRO COM FINS DE DESENVOLVIMENTO DE COMPETÊNCIAS E NETWORKING; SERVIÇOS DE EDUCAÇÃO NÃO FORMAL NO ÂMBITO DO DESENVOLVIMENTO DE LIDERANÇA.; SERVIÇOS DE FORMAÇÃO PROFISSIONAL; ORGANIZAÇÃO DE CONFERÊNCIAS.

(591)

(540)



(531) 26.13.1 ; 27.5.17

(210) **770897** MNA

(220) 2026.06.12

(300)

(730) **PT VÍNCULO ITINERANTE - LDA.**

(511) 03 COSMÉTICOS; COSMÉTICOS E PREPARAÇÕES COSMÉTICAS; COSMÉTICOS PARA USO PESSOAL; COSMÉTICOS PARA SEREM VENDIDOS SOB A FORMA DE KIT; COSMÉTICOS NÃO MEDICINAIS; ESTOJOS DE COSMÉTICA; BÁLSAMOS SEM SER PARA FINS MEDICINAIS; PREPARAÇÕES COSMÉTICAS E DE HIGIENE PESSOAL, NÃO MEDICINAIS; PREPARAÇÕES COSMÉTICAS PARA O ROSTO; PRODUTOS DE TOILETTE NÃO MEDICINAIS; COSMÉTICOS PARA CUIDADOS DE BELEZA; MÁSCARAS PARA O ROSTO E O CORPO; PRODUTOS DE MAQUILHAGEM; BÁLSAMOS LABIAIS; BÁLSAMOS LABIAIS NÃO MEDICINAIS; COSMÉTICOS PARA OS LÁBIOS; CORES PARA OS LÁBIOS [COSMÉTICOS]; MÁSCARAS PARA A PELE [COSMÉTICOS]; BATONS DE PROTEÇÃO SOLAR [COSMÉTICOS]; LÁPIS PARA LÁBIOS; GLOSS PARA LÁBIOS; GLOSSES PARA OS LÁBIOS; PREPARAÇÕES PARA MAQUILHAGEM; DELINEADORES PARA LÁBIOS; CREMES COSMÉTICOS; HIDRATANTES COSMÉTICOS; MÁSCARAS FACIAIS; ESTOJOS PARA BATONS; PREPARAÇÕES DE MAQUILHAGEM.

(591)

(540)



(531) 1.1.9 ; 27.5.1 ; 27.5.4

(210) **770903** MNA
 (220) 2026.06.12
 (300)
 (730) **PT RAÍZES DO MONTEJUNTO, LDA.**

(511) 39 SERVIÇOS DE TÁXI; TRANSPORTE POR TÁXI; SERVIÇOS DE TÁXIS; TÁXIS (SERVIÇOS DE -); TRANSPORTE DE VIAJANTES POR TÁXI; ORGANIZAÇÃO DE TRANSPORTE EM TÁXI; TRANSPORTE DE TÁXI PARA PESSOAS EM CADEIRAS DE RODAS; TRANSPORTE DE PASSAGEIROS; TRANSPORTE DE PASSAGEIROS [VIAJANTES]; VIAGENS E TRANSPORTE DE PASSAGEIROS. (591)
 (540)

(591) DOURADO; PRETO.

(540)



(531) 6.1.4 ; 29.1.97

PESTANAS; SERVIÇOS PARA ONDULAR AS PESTANAS; SERVIÇOS DE COLORAÇÃO DAS PESTANAS; SERVIÇOS PARA EXTENSÕES DE PESTANAS; SERVIÇOS DE ESTETICISTA; SERVIÇOS DE ESTETICISTAS; SERVIÇOS DE MAQUILHAGEM.



DERMACLEAN

Estética Avançada • Laser & Micro

(531) 26.1.3 ; 26.1.18 ; 27.5.10 ; 27.5.11 ; 27.99.4

(210) **770905** MNA
 (220) 2026.06.12
 (300)
 (730) **BR VINICIUS RICARDO MARTINS**

(511) 41 SERVIÇOS EDUCATIVOS RELACIONADOS COM TERAPIAS DE BELEZA; SEMINÁRIOS EDUCATIVOS RELACIONADOS COM TERAPIA DE BELEZA; ENSINO DE TÉCNICAS DE BELEZA; FORMAÇÃO EM TATUAGEM DE SOBRANCELHAS; SERVIÇOS DE EDUCAÇÃO EM MATÉRIA DE ESCOLAS DE ESTÉTICA.
 44 SERVIÇOS DE ESTÉTICA; REMOÇÃO DE TATUAGENS POR LASER; SERVIÇOS DE CUIDADOS ESTÉTICOS PARA O CORPO; SERVIÇOS DE REJUVENESCIMENTO DA PELE POR LASER; TRATAMENTOS DE BELEZA; SERVIÇOS DE TRATAMENTOS DE BELEZA, ESPECIALMENTE PARA PESTANAS; SERVIÇOS DE TRATAMENTOS DE BELEZA PARA O ROSTO; SERVIÇOS DE TERAPIAS DE BELEZA; SERVIÇOS DE SALÕES DE BELEZA; SERVIÇOS DE SALÃO DE BELEZA; SERVIÇOS DE ACONSELHAMENTO RELACIONADOS COM TRATAMENTOS DE BELEZA; SERVIÇOS DE ACONSELHAMENTO RELACIONADOS COM BELEZA; SALÕES DE BELEZA; FORNECIMENTO DE INFORMAÇÕES SOBRE BELEZA; DISPONIBILIZAÇÃO DE INFORMAÇÃO SOBRE SERVIÇOS DE SALÃO DE BELEZA; CUIDADOS HIGIÊNICOS E DE BELEZA PARA PESSOAS; CUIDADOS DE HIGIENE E DE BELEZA PARA SERES HUMANOS; CUIDADOS DE HIGIENE E DE BELEZA; CUIDADOS DE HIGIENE E BELEZA PARA SERES HUMANOS; CUIDADOS DE BELEZA PARA PESSOAS; CONSULTORIA VIA INTERNET EM CUIDADOS CORPORAIS E DE BELEZA; CONSULTORIA EM CUIDADOS CORPORAIS E DE BELEZA; CONSELHOS DE BELEZA; ACONSELHAMENTO EM MATÉRIA DE BELEZA; SERVIÇOS DE TATUAGEM DE SOBRANCELHAS; SERVIÇOS DE REMOÇÃO DE TATUAGENS DE SOBRANCELHAS; SERVIÇOS DE MICROPIGMENTAÇÃO; SERVIÇOS DE COLORAÇÃO DE PESTANAS; SERVIÇOS DE PERMANENTES DE

(210) **770906** MNA
 (220) 2026.06.12
 (300)
 (730) **PT ESQUADRIA RECÍPROCA LDA.**

(511) 35 SERVIÇOS DE ASSISTÊNCIA, GESTÃO E ADMINISTRAÇÃO DE NEGÓCIOS; CONTABILIDADE; CONTABILIDADE INFORMATIZADA; CONTABILIDADE ADMINISTRATIVA; CONTABILIDADE COMPUTORIZADA; CONSULTADORIA EM CONTABILIDADE; ESCRITURAÇÃO DE CONTABILIDADE; CONTABILIDADE, ESCRITURAÇÃO COMERCIAL; CONTABILIDADE DE; CUSTOS; CONSULTADORIA FISCAL [CONTABILIDADE]; ASSESSORIA FISCAL; (CONTABILIDADE); PLANEAMENTO FISCAL [CONTABILIDADE]; CONTABILIDADE DE GESTÃO; SERVIÇOS DE CONTABILIDADE FORENSE; SERVIÇOS DE CONTABILIDADE COMPUTORIZADOS; CONSULTADORIA EM TRIBUTAÇÃO [CONTABILIDADE]; ASSESSORIA EM TRIBUTAÇÃO [CONTABILIDADE]; PREPARAÇÃO DE CONTABILIDADE INFORMATIZADA; SERVIÇOS DE CONTABILIDADE INFORMATIZADA; CONSULTORIA RELATIVA A CONTABILIDADE FISCAL; CONTABILIDADE DE GESTÃO DE CUSTOS; ASSESSORIA EMPRESARIAL RELACIONADA COM CONTABILIDADE; GESTÃO DA CONTABILIDADE DE NEGÓCIOS; CONSULTORIA EM CONTABILIDADE RELACIONADA COM TRIBUTAÇÃO; ACONSELHAMENTO; EM CONTABILIDADE RELACIONADA COM TRIBUTAÇÃO; CONTABILIDADE PARA; TRANSFERÊNCIA ELETRÔNICA DE FUNDOS; SERVIÇOS DE CONTABILIDADE E LANÇAMENTOS CONTABILÍSTICOS; SERVIÇOS DE CONTABILIDADE PARA PROPINAS ESCOLARES; SERVIÇOS DE CONSULTADORIA EM TRIBUTAÇÃO [CONTABILIDADE]; CONTABILIDADE, GESTÃO DE; CONTAS E AUDITORIA; CONSULTADORIA E INFORMAÇÃO RELATIVA A CONTABILIDADE; SERVIÇOS DE CONTABILIDADE PARA FUSÕES E AQUISIÇÕES; SERVIÇOS DE CONTABILIDADE RELATIVOS A PLANEAMENTO FISCAL; SERVIÇOS DE CONTABILIDADE PARA FUNDOS DE; PENSÕES; PREPARAÇÃO DE DECLARAÇÕES DE IMPOSTOS INFORMATIZADAS; [CONTABILIDADE]; SERVIÇOS DE ASSESSORIA EM CONTABILIDADE DE EMPRESAS; PRESTAÇÃO DE INFORMAÇÕES RELACIONADAS COM CONTAS [CONTABILIDADE];

SERVIÇOS DE CONTABILIDADE POR CONTA DE TERCEIROS; SERVIÇOS DE ACONSELHAMENTO EM DECLARAÇÕES FISCAIS [CONTABILIDADE]; SERVIÇOS DE CONSULTORIA E INFORMAÇÃO; RELACIONADOS COM CONTABILIDADE; SERVIÇOS DE CONTABILIDADE DE CUSTOS DE PROPINAS ESCOLARES; SERVIÇOS DE CONTABILIDADE RELACIONADOS COM CUSTOS PARA EMPRESAS AGRÍCOLAS; SERVIÇOS DE ASSESSORIA (ORIENTAÇÃO) EM DECLARAÇÃO DE IMPOSTOS [CONTABILIDADE]; CONSULTORIA EM CONTABILIDADE RELATIVA À PREPARAÇÃO DE PAGAMENTO DE IMPOSTOS; ACONSELHAMENTO EM CONTABILIDADE RELACIONADA COM; A ELABORAÇÃO DE DECLARAÇÕES FISCAIS; AUDITORIA CONTABILÍSTICA; AUDITORIA DE CONTAS; AUDITÓRIAS DE CONTAS; CONSULTORIA E GESTÃO DE PROCESSOS EMPRESARIAIS; ADMINISTRAÇÃO, FATURAÇÃO E CONCILIAÇÃO DE CONTAS EM NOME DE TERCEIROS; AUDITORIA A TAXAS DE SERVIÇOS DE UTILIDADE PARA TERCEIROS; AUDITORIA; DE EMPRESAS; AUDITÓRIAS DE EMPRESAS; AUDITÓRIAS FINANCEIRAS; BALANÇOS CONTABILÍSTICOS; CONSULTORIA RELACIONADA COM AUDITÓRIAS; CONSULTORIA EM MATÉRIA DE ELABORAÇÃO DE DECLARAÇÕES FISCAIS; DETERMINAÇÃO DA MATÉRIA COLETÁVEL E ELABORAÇÃO DE DECLARAÇÕES FISCAIS; ELABORAÇÃO DE DECLARAÇÕES FISCAIS; ELABORAÇÃO DE DECLARAÇÕES FISCAIS [CONTAS]; ELABORAÇÃO DE EXTRATOS DE CONTAS; ELABORAÇÃO E ANÁLISE DE DECLARAÇÕES FINANCEIRAS PARA EMPRESAS; ELABORAÇÃO E PREENCHIMENTO DE DECLARAÇÕES DE RENDIMENTOS; ESCRITURAÇÃO COMERCIAL INFORMATIZADA; FORNECIMENTO DE EXTRATOS DE CONTAS; SERVIÇOS DE; PUBLICIDADE, DE MARKETING E DE PROMOÇÃO; SERVIÇOS DE PUBLICIDADE, DE MARKETING E PROMOCIONAIS; SERVIÇOS DE PUBLICIDADE, DE PROMOÇÃO E DE MARKETING; ÍNDICE COMPARATIVO DE PREÇOS DE ALOJAMENTO; SERVIÇOS DE CONSULTORIA RELACIONADOS COM A AQUISIÇÃO DE BENS E SERVIÇOS; FORNECIMENTO; DE RELATÓRIOS RELACIONADOS COM INFORMAÇÕES CONTABILÍSTICAS; GESTÃO DE CONTAS COMERCIAIS; GESTÃO DE CONTAS DE VENDAS; GESTÃO DE CUSTOS DE CUIDADOS DE SAÚDE; GESTÃO DE CUSTOS DE PROJETOS DE CONSTRUÇÃO; PREPARAÇÃO DE BALANÇOS DE NEGÓCIOS PROFISSIONAIS; PREPARAÇÃO DE CONTAS; PREPARAÇÃO DE; DECLARAÇÕES DE IMPOSTOS; PREPARAÇÃO DE DECLARAÇÕES FISCAIS; PREPARAÇÃO DE DOCUMENTOS RELACIONADOS COM IMPOSTOS [TRIBUTAÇÃO]; PREPARAÇÃO DE EXTRATOS DE CONTAS; PREPARAÇÃO DE REEMBOLSOS DE IMPOSTOS; PREPARAÇÃO DE REEMBOLSOS DE IMPOSTOS SOBRE O RENDIMENTO; REGISTO DE TRANSFERÊNCIAS DE; TÍTULOS; REGISTO DE TRANSFERÊNCIAS DE VALORES MOBILIÁRIOS [FUNÇÕES ADMINISTRATIVAS]; SERVIÇOS CONTABILÍSTICOS RELATIVOS A CONTAS A RECEBER; SERVIÇOS DE ASSESSORIA E ELABORAÇÃO DE DECLARAÇÕES FISCAIS; SERVIÇOS DE ASSESSORIA RELACIONADOS COM A PREPARAÇÃO DE PAGAMENTO DE IMPOSTOS; SERVIÇOS DE DECLARAÇÕES FISCAIS; SERVIÇOS DE PROCEDIMENTOS RELATIVOS A DECLARAÇÕES DE IMPOSTOS; SERVIÇOS DE REVISÃO OFICIAL DE CONTAS; VERIFICAÇÃO; DE CONTAS [AUDITÓRIAS]; GESTÃO DE CONDOMÍNIOS; GESTÃO DE EMPRESAS; GESTÃO DE EMPRESAS PARA TERCEIROS; GESTÃO DE EMPRESAS POR CONTA DE OUTREM; GESTÃO DE EMPRESAS, INCLUINDO CONSULTORIA EM QUESTÕES

DEMOGRÁFICAS; GESTÃO DE NEGÓCIOS COMERCIAIS; MEDIAÇÃO DE NEGÓCIOS COMERCIAIS PARA TERCEIROS; PREPARAÇÃO DE RELATÓRIOS ECONÔMICOS; PREPARAÇÃO DE ESTUDOS DE PROJETOS; RELACIONADOS COM ASSUNTOS DE NEGÓCIOS; PRESTADOR DE SERVIÇOS EXTERNOS NO DOMÍNIO DA GESTÃO DO RELACIONAMENTO COM O CLIENTE; SERVIÇOS DE APOIO; ADMINISTRATIVO E PROCESSAMENTO DE DADOS; SERVIÇOS DE CONSULTORIA E; ASSESSORIA EMPRESARIAL; PREPARAÇÃO DE FATURAS; PREPARAÇÃO DE FOLHAS DE; PAGAMENTO; PREPARAÇÃO DE FOLHAS DE PAGAMENTO [PARA TERCEIROS]; PREPARAÇÃO; DE FOLHAS DE PAGAMENTO DE SALÁRIOS; PREPARAÇÃO DE PACOTES DE SALÁRIOS; PREPARAÇÃO DE DOCUMENTOS; PREPARAÇÃO DE DECLARAÇÕES FISCAIS ANUAIS PARA; EMPRESAS; PREPARAÇÃO COMPUTORIZADA DE FOLHAS DE PAGAMENTO; PREPARAÇÃO DE; RECIBOS DE VENCIMENTO; SERVIÇOS DE APRESENTAÇÃO DE CONTAS; SERVIÇOS DE; ASSESSORIA EM MATÉRIA DE FOLHAS DE PAGAMENTO; SERVIÇOS DE ASSESSORIA; RELATIVA A FOLHAS DE VENCIMENTO; SERVIÇOS DE EMISSÃO DE FATURAS; SERVIÇOS DE; EMPRESAS EM MATÉRIA DE FATURAÇÃO; SERVIÇOS DE FATURAÇÃO; ACONSELHAMENTO A; EMPRESAS COMERCIAIS EM MATÉRIA DE CONDUÇÃO DOS SEUS NEGÓCIOS; ACONSELHAMENTO E INFORMAÇÕES REFERENTES À GESTÃO DE NEGÓCIOS COMERCIAIS; ACONSELHAMENTO E INFORMAÇÕES RELATIVOS A GESTÃO DE NEGÓCIOS COMERCIAIS; ACONSELHAMENTO EM GESTÃO DE NEGÓCIOS COMERCIAIS; ACONSELHAMENTO EM; MATÉRIA DE ORGANIZAÇÃO EMPRESARIAL; ACONSELHAMENTO NA ÁREA DA EFICIÊNCIA; EMPRESARIAL; ACONSELHAMENTO NA ÁREA DE GESTÃO DE NEGÓCIOS E MARKETING; ACONSELHAMENTO RELATIVO À ORGANIZAÇÃO E GESTÃO DE NEGÓCIOS COMERCIAIS; ASSESSORIA COMERCIAL EM MATÉRIA DE FUSÕES; ASSESSORIA COMERCIAL; RELACIONADA COM FRANCHISING; ASSESSORIA DE EMPRESAS RELACIONADA COM; REORGANIZAÇÃO FINANCEIRA; ASSESSORIA ÀS EMPRESAS RELACIONADA COM FUSÕES; ASSESSORIA DE GESTÃO; ASSESSORIA DE NEGÓCIOS COMERCIAIS; ASSESSORIA DE; NEGÓCIOS COMERCIAIS RELACIONADA COM AQUISIÇÕES; ASSESSORIA DE NEGÓCIOS; COMERCIAIS RELACIONADA COM ALIENAÇÕES; ASSESSORIA E INFORMAÇÕES RELATIVOS A; GESTÃO DE NEGÓCIOS COMERCIAIS; ASSESSORIA EM FUSÕES DE EMPRESAS; ASSESSORIA; EM GESTÃO DE EMPRESAS RELACIONADA COM NEGÓCIOS DE PRODUÇÃO; ASSESSORIA EM; MATÉRIA DE AQUISIÇÕES COMERCIAIS; ASSESSORIA EM MATÉRIA DE EFICIÊNCIA; EMPRESARIAL; ASSESSORIA EM MATÉRIA DE NEGÓCIOS COMERCIAIS RELACIONADA COM; FINANCIAMENTO DO CRESCIMENTO; ASSESSORIA EMPRESARIAL; ASSESSORIA NA GESTÃO; DE ESTABELECIMENTOS DE FRANCHISING; ASSESSORIA NO DOMÍNIO DA GESTÃO DE; NEGÓCIOS COMERCIAIS E DE MARKETING; ASSESSORIA, INVESTIGAÇÃO OU INFORMAÇÃO; COMERCIAIS; ASSESSORIA RELACIONADA COM A VENDA DE EMPRESAS; ASSESSORIA; RELACIONADA COM AQUISIÇÃO DE EMPRESAS; ASSISTÊNCIA E ACONSELHAMENTO EM; RELAÇÃO A GESTÃO EMPRESARIAL; ASSISTÊNCIA, SERVIÇOS DE ASSESSORIA E; CONSULTORIA EM GESTÃO COMERCIAL; ASSISTÊNCIA, SERVIÇOS DE ASSESSORIA E; CONSULTORIA EM MATÉRIA DE ORGANIZAÇÃO EMPRESARIAL; ASSISTÊNCIA,

SERVIÇOS DE; ACESSORIA E CONSULTORIA EM PLANEAMENTO COMERCIAL; CONSULTADORIA DE; AQUISIÇÃO DE EMPRESAS; CONSULTADORIA DE GESTÃO; CONSULTADORIA DE GESTÃO DE; EMPRESAS; CONSULTADORIA DE NEGÓCIOS DESTINADA A EMPRESAS; CONSULTADORIA EM; AQUISIÇÃO DE EMPRESAS; CONSULTADORIA EM ASSUNTOS COMERCIAIS; CONSULTADORIA; EM FUSÃO DE EMPRESAS; CONSULTADORIA EM ALIENAÇÕES COMERCIAIS; CONSULTADORIA EM GESTÃO DE RISCO [NEGÓCIOS COMERCIAIS]; CONSULTADORIA EM; MATÉRIA DE GESTÃO CORPORATIVA; CONSULTADORIA EM MATÉRIA DE GESTÃO DE; NEGÓCIOS COMERCIAIS; CONSULTADORIA EM MATÉRIA DE ORGANIZAÇÃO COMERCIAL E; ECONOMIA COMERCIAL; CONSULTADORIA EM MATÉRIA DE ORGANIZAÇÃO E GESTÃO DE; NEGÓCIOS INCLUINDO GESTÃO DE PESSOAL; CONSULTADORIA ESTRATÉGICA; EMPRESARIAL; CONSULTADORIA NEGÓCIOS A PARTICULARES; CONSULTADORIA EM; PLANEAMENTO DE NEGÓCIOS; CONSULTADORIA PROFISSIONAL EM MATÉRIA DE NEGÓCIOS; CONSULTADORIA PROFISSIONAL EM NEGÓCIOS COMERCIAIS; CONSULTADORIA; PROFISSIONAL DE NEGÓCIOS EM MATÉRIA DE FUNCIONAMENTO DE EMPRESAS; CONSULTADORIA PROFISSIONAL DE NEGÓCIOS EM MATÉRIA DE CRIAÇÃO DE EMPRESAS; CONSULTADORIA PARA O PLANEAMENTO DE NEGÓCIOS; CONSULTADORIA NO DOMÍNIO DA; AQUISIÇÃO DE NEGÓCIOS; CONSULTADORIA PARA DIREÇÃO DE NEGÓCIOS COMERCIAIS; CONSULTADORIA PROFISSIONAL DE NEGÓCIOS COMERCIAIS; CONSULTADORIA; PROFISSIONAL RELACIONADA COM A GESTÃO DE NEGÓCIOS; CONSULTADORIA; RELACIONADA COM A CRIAÇÃO E DIREÇÃO DE EMPRESAS; CONSULTADORIA RELACIONADA; COM A FUSÃO DE EMPRESAS; CONSULTADORIA RELACIONADA COM A ORGANIZAÇÃO OU A; GESTÃO DE UMA EMPRESA COMERCIAL; CONSULTADORIA RELACIONADA COM AQUISIÇÕES; CONSULTADORIA RELACIONADA COM FUSÕES DE NEGÓCIOS; CONSULTADORIA; RELACIONADA COM GESTÃO DE DOCUMENTOS COMERCIAIS; CONSULTADORIA RELACIONADA COM GESTÃO DE NEGÓCIOS COMERCIAIS; CONSULTADORIA RELACIONADA; COM PROCESSAMENTO DE DADOS; CONSULTADORIA RELATIVA À PREPARAÇÃO DE; ESTATÍSTICAS COMERCIAIS; CONSULTORIA COMERCIAL RELATIVA A FRANCHISING DE; RESTAURANTES; CONSULTORIA DE GESTÃO COMERCIAL; CONSULTORIA DE GESTÃO DE; NEGÓCIOS COMERCIAIS; CONSULTORIA DE ORGANIZAÇÃO E FUNCIONAMENTO DE; EMPRESAS; CONSULTORIA E ACONSELHAMENTO COMERCIAL RELACIONADOS COM; FRANCHISING; CONSULTORIA EM CRIAÇÃO DE IMAGEM CORPORATIVA; CONSULTORIA EM; EFICIÊNCIA EMPRESARIAL; CONSULTORIA EM GESTÃO COMERCIAL; CONSULTORIA EM; GESTÃO COMERCIAL ATRAVÉS DA INTERNET; CONSULTORIA EM GESTÃO COMERCIAL NA; ÁREA DE DESENVOLVIMENTO DE EXECUTIVOS E DE LÍDERES; CONSULTORIA EM GESTÃO; DE NEGÓCIOS, INCLUINDO OS DE VIA INTERNET; CONSULTORIA EM MATÉRIA DE GESTÃO DE; NEGÓCIOS ATRAVÉS DA INTERNET; CONSULTORIA EM MATÉRIA DE GESTÃO DE NEGÓCIOS; E ORGANIZAÇÃO DE EMPRESAS; CONSULTORIA EM ORGANIZAÇÃO DE NEGÓCIOS; COMERCIAIS; CONSULTORIA EM PESQUISAS COMERCIAIS; CONSULTORIA EM; PLANEAMENTO COMERCIAL E CONTINUIDADE COMERCIAL; CONSULTORIA EM TÉCNICAS E; PROGRAMAS DE VENDAS; CONSULTORIA EMPRESARIAL; CONSULTORIA RELATIVA A; AVALIAÇÕES

COMERCIAIS; DESENVOLVIMENTO DE CONCEITOS DE ECONOMIA; EMPRESARIAL; FORNECIMENTO DE APOIO NA GESTÃO COMERCIAL NO ARRANQUE DE; OUTRAS EMPRESAS; ORIENTAÇÃO DE GESTÃO; PESQUISA DE PARCERIAS COMERCIAIS; PRESTAÇÃO DE ASSISTÊNCIA EM MATÉRIA DE ORGANIZAÇÃO DE NEGÓCIOS COMERCIAIS; PRESTAÇÃO DE ASSISTÊNCIA NA ÁREA DE GESTÃO DE NEGÓCIOS COMERCIAIS; SERVIÇOS; DE ACONSELHAMENTO E INFORMAÇÕES SOBRE ORGANIZAÇÃO E GESTÃO DE EMPRESAS; SERVIÇOS DE ASSESSORES PARA A DIREÇÃO DE NEGÓCIOS COMERCIAIS; SERVIÇOS DE; ACESSORIA COMERCIAL EM MATÉRIA DE DESENVOLVIMENTO DE PRODUTOS; SERVIÇOS; DE ACESSORIA COMERCIAL RELACIONADOS COM A UTILIZAÇÃO DE COMPUTADORES; SERVIÇOS DE ACESSORIA COMERCIAL RELACIONADOS COM O ESTABELECIMENTO DE; FRANCHISINGS; SERVIÇOS DE ACESSORIA COMERCIAL RELATIVOS A FRANQUIAS; (FRANCHISING); SERVIÇOS DE ACESSORIA COMERCIAL RELATIVOS À SELEÇÃO DE; COMPUTADORES; SERVIÇOS DE ACESSORIA DE NEGÓCIOS COMERCIAIS RELACIONADOS; COM FRANCHISING; SERVIÇOS DE ACESSORIA DE NEGÓCIOS RELACIONADOS COM A; OPERAÇÃO DE FRANCHISINGS; SERVIÇOS DE ACESSORIA DE GESTÃO RELACIONADOS; COM FRANCHISING; SERVIÇOS DE ACESSORIA DE NEGÓCIOS COMERCIAIS RELACIONADOS; COM A EXPLORAÇÃO DE INVENÇÕES; SERVIÇOS DE ACESSORIA DE NEGÓCIOS NA ÁREA; DO FABRICO DE PRODUTOS; SERVIÇOS DE ACESSORIA DE NEGÓCIOS RELACIONADOS; COM A CRIAÇÃO DE CASAS DE SANDUÍCHES; SERVIÇOS DE ACESSORIA DE NEGÓCIOS; RELACIONADOS COM A GESTÃO DE CASAS DE SANDUÍCHES; SERVIÇOS DE ACESSORIA DE; NEGÓCIOS RELACIONADOS COM A CRIAÇÃO DE RESTAURANTES; SERVIÇOS DE; ACESSORIA DE NEGÓCIOS RELACIONADOS COM A GESTÃO DE RESTAURANTES; SERVIÇOS; DE ACESSORIA DE NEGÓCIOS RELACIONADOS COM ESTABELECIMENTO DE; CONCESSIONÁRIOS DE VEÍCULOS MOTORIZADOS; SERVIÇOS DE ACESSORIA DE; NEGÓCIOS RELACIONADOS COM FRANQUIA DE CONCESSIONÁRIOS DE VEÍCULOS; MOTORIZADOS; SERVIÇOS DE ACESSORIA DE NEGÓCIOS RELACIONADOS COM O; DESEMPENHO DE EMPRESAS; SERVIÇOS DE ACESSORIA E CONSULTORIA RELACIONADOS; COM AGÊNCIAS DE IMPORTAÇÃO E EXPORTAÇÃO; SERVIÇOS DE ACESSORIA EM MATÉRIA; DE ESTRUTURA CORPORATIVA DE EMPRESAS; SERVIÇOS DE ACESSORIA EM MATÉRIA DE; PLANEAMENTO COMERCIAL; SERVIÇOS DE ACESSORIA EMPRESARIAL RELACIONADOS; COM FRANCHISING; SERVIÇOS DE ACESSORIA (EMPRESARIAL) RELACIONADOS COM; GESTÃO DE EMPRESAS DO SETOR PÚBLICO; SERVIÇOS DE ACESSORIA EM GESTÃO; COMERCIAL; SERVIÇOS DE ACESSORIA EM GESTÃO; COMERCIAL; SERVIÇOS DE ACESSORIA EM GESTÃO DE NEGÓCIOS RELACIONADOS COM; FRANCHISING; SERVIÇOS DE ACESSORIA EM GESTÃO PARA NEGÓCIOS COMERCIAIS; SERVIÇOS DE ACESSORIA EMPRESARIAL RELACIONADOS COM A GESTÃO DE EMPRESAS; SERVIÇOS DE ACESSORIA NA GESTÃO DE NEGÓCIOS RELACIONADOS COM EMPRESAS; COMERCIAIS; SERVIÇOS DE ACESSORIA NA GESTÃO DE NEGÓCIOS RELACIONADOS COM; EMPRESAS INDUSTRIAIS; SERVIÇOS DE ACESSORIA PARA A PREPARAÇÃO E REALIZAÇÃO; DE TRANSAÇÕES COMERCIAIS; SERVIÇOS DE ACESSORIA RELACIONADOS COM A; ENCOMENDA DE ARTIGOS DE PAPELARIA; SERVIÇOS DE ACESSORIA RELACIONADOS COM; A AQUISIÇÃO DE NEGÓCIOS; SERVIÇOS DE ACESSORIA RELACIONADOS COM;

ADMINISTRAÇÃO DE NEGÓCIOS COMERCIAIS; SERVIÇOS DE ASSESSORIA RELACIONADOS; COM GESTÃO DE RISCOS EMPRESARIAIS; SERVIÇOS DE ASSESSORIA RELACIONADOS COM; O PLANEAMENTO COMERCIAL; SERVIÇOS DE ASSESSORIA RELACIONADOS COM O; TRATAMENTO DA INFORMAÇÃO; SERVIÇOS DE ASSESSORIA RELACIONADOS COM; PLANEAMENTO EMPRESARIAL; SERVIÇOS DE ASSESSORIA RELACIONADOS COM A ESTRUTURA CORPORATIVA DE EMPRESAS; SERVIÇOS DE ASSESSORIA RELACIONADOS; COM GESTÃO DE EMPRESAS E OPERAÇÕES COMERCIAIS; SERVIÇOS DE ASSESSORIA; RELACIONADOS COM O PROCESSAMENTO ELETRÔNICO DE DADOS; SERVIÇOS DE; ASSESSORIA RELACIONADOS COM ORGANIZAÇÃO DE NEGÓCIOS; SERVIÇOS DE; ASSISTÊNCIA E CONSULTORIA NO DOMÍNIO DA GESTÃO COMERCIAL DE EMPRESAS DO; SETOR ENERGÉTICO; SERVIÇOS DE CONSULTADORIA COMERCIAL RELACIONADOS COM; FRANCHISING; SERVIÇOS DE CONSULTADORIA DE GESTÃO DE NEGÓCIOS COMERCIAIS NO; DOMÍNIO DA TECNOLOGIA DA INFORMAÇÃO; SERVIÇOS DE CONSULTADORIA DE NEGÓCIOS; COMERCIAIS RELACIONADOS COM A GESTÃO DE CAMPANHAS DE ANGARIAÇÃO DE; FUNDOS; SERVIÇOS DE CONSULTADORIA DE NEGÓCIOS PARA EMPRESAS EM FASE DE; ARRANQUE; SERVIÇOS DE CONSULTADORIA DE NEGÓCIOS RELACIONADOS COM; FRANCHISING; SERVIÇOS DE CONSULTADORIA EM MATÉRIA DE AQUISIÇÕES COMERCIAIS; SERVIÇOS DE CONSULTADORIA EM MATÉRIA DE COMÉRCIO EXTERNO; SERVIÇOS DE; CONSULTADORIA EM TRANSFORMAÇÃO EMPRESARIAL; SERVIÇOS DE CONSULTADORIA NO; DOMÍNIO DO MARKETING DIGITAL; SERVIÇOS DE CONSULTADORIA E ASSESSORIA NO; DOMÍNIO DA ESTRATÉGIA COMERCIAL; SERVIÇOS DE CONSULTORIA COMERCIAL; RELACIONADOS COM A PREVISÃO E RECUPERAÇÃO DE CATÁSTROFES; SERVIÇOS DE; CONSULTORIA COMERCIAL RELACIONADOS COM O ESTABELECIMENTO E EXPLORAÇÃO DE; FRANCHISES; SERVIÇOS DE CONSULTORIA DE NEGÓCIOS PARA TRANSFORMAÇÃO DIGITAL; SERVIÇOS DE CONSULTORIA E ASSESSORIA PARA GESTÃO DE NEGÓCIOS COMERCIAIS; SERVIÇOS DE CONSULTORIA EM MATÉRIA DE ESTRATÉGIAS COMERCIAIS; SERVIÇOS DE; CONSULTORIA EMPRESARIAL; SERVIÇOS DE CONSULTORIA EMPRESARIAL NO SETOR; AGRÍCOLA; SERVIÇOS DE CONSULTORIA EMPRESARIAL PARA A TRANSFORMAÇÃO DIGITAL; SERVIÇOS DE CONSULTORIA RELACIONADOS COM A GESTÃO DE CALL CENTERS ; SERVIÇOS DE CONSULTORIA RELACIONADOS COM ADMINISTRAÇÃO E GESTÃO HOTELEIRA; SERVIÇOS DE INFORMAÇÃO E ANÁLISE COMERCIAL, E ESTUDO DE MERCADO; SERVIÇOS DE; CONSULTORIA RELATIVOS A ORGANIZAÇÃO E GESTÃO COMERCIAIS; SERVIÇOS DE GESTÃO; DE NEGÓCIOS E DE CONSULTADORIA; SERVIÇOS DE INFORMAÇÕES E ACONSELHAMENTO; SOBRE TARIFAS; SERVIÇOS DE PERITOS EM NEGÓCIOS COMERCIAIS; SERVIÇOS; COMERCIAIS RELACIONADOS COM O ESTABELECIMENTO DE EMPRESAS; SERVIÇOS DE; ASSISTÊNCIA, GESTÃO E ADMINISTRAÇÃO DE NEGÓCIOS; SERVIÇOS DE GESTÃO DE; RECURSOS HUMANOS E RECRUTAMENTO; AGÊNCIA DE EMPREGO; AGÊNCIAS DE; EMPREGO; AGÊNCIAS DE EMPREGO DE TRABALHO TEMPORAL; AGÊNCIAS DE; RECRUTAMENTO DE MODELOS; AGÊNCIAS DE SELEÇÃO DE ELENÇOS PARA TEATRO; ALUGUER DE EMPREGADOS; ANÁLISE LABORAL PARA DETERMINAR CONJUNTOS DE; COMPETÊNCIAS DOS TRABALHADORES E OUTROS REQUISITOS APLICÁVEIS A; TRABALHADORES;

ANÚNCIOS PARA RECRUTAMENTO; APOIO A FUNCIONÁRIOS EM; QUESTÕES EMPRESARIAIS; ASSESSORIA EM GESTÃO DE PESSOAL; ASSESSORIA EM; GESTÃO DE RECURSOS HUMANOS; ASSISTÊNCIA EM GESTÃO DE PESSOAL; ASSISTÊNCIA; RELACIONADA COM O RECRUTAMENTO E COLOCAÇÃO DE PESSOAL; AUDIÇÕES DE; ARTISTAS PERFORMATIVOS [SELEÇÃO DE PESSOAL]; AVALIAÇÃO DAS NECESSIDADES DE; PESSOAL; CASTING [RECRUTAMENTO] DE PROFISSIONAIS DO ESPETÁCULO; CEDÊNCIA; TEMPORÁRIA DE PESSOAL; COLOCAÇÃO DE EFETIVOS; COLOCAÇÃO DE PESSOAL; COLOCAÇÃO DE PESSOAL EM REGIME PERMANENTE; COLOCAÇÃO DE PESSOAL; ESPECIALIZADO EM DESIGN; COLOCAÇÃO DE PESSOAL TEMPORÁRIO; COLOCAÇÃO; PROFISSIONAL; COLOCAÇÃO TEMPORÁRIA DE EMPREGADOS; CONSULTADORIA DE; EMPREGO; CONSULTADORIA DE GESTÃO DE PESSOAL; CONSULTADORIA DE; RECRUTAMENTO DE PESSOAL; CONSULTADORIA DE RECURSOS HUMANOS; CONSULTADORIA EM GESTÃO DE PESSOAL; CONSULTADORIA EM GESTÃO DE RECURSOS; HUMANOS; CONSULTADORIA EM MATÉRIA DE GESTÃO DE PESSOAL; CONSULTADORIA EM; MATÉRIA DE GESTÃO DE RECURSOS HUMANOS; CONSULTADORIA EM MATÉRIA DE; RECRUTAMENTO DE PESSOAL; CONSULTADORIA EM MATÉRIA DE RECRUTAMENTO NA ÁREA; DOS SERVIÇOS FINANCEIROS; CONSULTADORIA EM RECRUTAMENTO PARA ADVOGADOS; CONSULTADORIA EM RECRUTAMENTO PARA SECRETÁRIAS JURÍDICAS; CONSULTADORIA; EM RECURSOS HUMANOS; CONSULTADORIA EM SELEÇÃO DE RECURSOS HUMANOS; CONSULTADORIA PARA RECURSOS HUMANOS; CONSULTADORIA RELACIONADA COM A; SELEÇÃO DE GESTORES; CONSULTORIA DE PLANEAMENTO DE CARREIRAS; CONSULTORIA; EM COLOCAÇÃO DE PESSOAL; CONSULTORIA EM COLOCAÇÃO PROFISSIONAL; CONSULTORIA EM MATÉRIA DE RECURSOS HUMANOS; CONSULTORIA EM ORGANIZAÇÃO E; GESTÃO EMPRESARIAL NA ÁREA DE GESTÃO DE PESSOAL; CONSULTORIA PROFISSIONAL; EM MATÉRIA DE GESTÃO DE PESSOAL; CONSULTORIA RELACIONADA COM SELEÇÃO DE; PESSOAL; CORRESPONDÊNCIA DE VOLUNTÁRIOS QUALIFICADOS COM ORGANIZAÇÕES SEM FINS LUCRATIVOS; DISPONIBILIZAÇÃO DE DIRETORES DE SOCIEDADES INTERMEDIÁRIAS; DIVULGAÇÃO DE INFORMAÇÃO RELACIONADA COM O RECRUTAMENTO DE LICENCIADOS; DISPONIBILIZAÇÃO DE VENDEDORES COMISSIONISTAS; ELABORAÇÃO DE CURRÍCULOS; PARA TERCEIROS; FORNECIMENTO DE ASSESSORIA RELACIONADA COM RECRUTAMENTO; DE LICENCIADOS; FORNECIMENTO DE INFORMAÇÕES DE EMPREGO ATRAVÉS DE UMA REDE; INFORMÁTICA MUNDIAL; FORNECIMENTO DE INFORMAÇÕES DE RECRUTAMENTO ATRAVÉS; DE UMA REDE INFORMÁTICA MUNDIAL; FORNECIMENTO DE INFORMAÇÕES RELATIVAS AO; RECRUTAMENTO DE EMPREGO; FORNECIMENTO DE INFORMAÇÕES RELACIONADAS COM; SERVIÇOS DE REALOCAÇÃO DE EMPREGADOS; FORNECIMENTO DE PESSOAL ADMINISTRATIVO; FORNECIMENTO DE PESSOAL TEMPORÁRIO PARA APOIO; ADMINISTRATIVO; FORNECIMENTO DE PESSOAL PARA DEPARTAMENTO DE VENDAS; FORNECIMENTO DE VENDEDORES POR CONTRATO; GESTÃO DE PESSOAL; GESTÃO DE; PESSOAL COM FINS PUBLICITÁRIOS; GESTÃO DE PESSOAL E CONSULTORIA EM MATÉRIA DE; EMPREGO;

GESTÃO DE RECURSOS HUMANOS; GESTÃO DE RECURSOS HUMANOS; RELACIONADA COM PESSOAL DE VENDAS; ORGANIZAÇÃO E REALIZAÇÃO DE FEIRAS DE; EMPREGO; GESTÃO DE RECURSOS HUMANOS RELACIONADO COM PESSOAL DE; MARKETING; ORGANIZAÇÃO E REALIZAÇÃO DE FEIRAS DE RECRUTAMENTO; ORIENTAÇÃO; DE EMPREGO; PESSOAL (SELEÇÃO DE -) POR PROCESSOS PSICOTÉCNICOS; PLANEAMENTO; DA UTILIZAÇÃO DE PESSOAL; PRESTAÇÃO DE INFORMAÇÃO RELATIVA A RECRUTAMENTO; PRESTAÇÃO DE INFORMAÇÕES SOBRE EMPREGO; PRESTAÇÃO DE SERVIÇOS DE GESTÃO; DE PESSOAL; PUBLICIDADE PARA RECRUTAMENTO DE PESSOAL; REALIZAÇÃO DE; PROGRAMAS DE PRÉMIOS DE INCENTIVO PARA FUNCIONÁRIOS; REALIZAÇÃO DE TESTES DE; PERSONALIDADE PARA SELEÇÃO DE PESSOAL; REALIZAÇÃO DE TESTES PARA; DETERMINAÇÃO DE COMPETÊNCIA PROFISSIONAL; REALIZAÇÃO DE TESTES PARA; DETERMINAÇÃO DE COMPETÊNCIA DE TRABALHO; REALIZAÇÃO DE TESTES PSICOLÓGICOS; PARA A SELEÇÃO DE PESSOAL; REALIZAÇÃO DE TESTES PSICOTÉCNICOS PARA A SELEÇÃO; DE PESSOAL; RECOLHA DE INFORMAÇÃO PESSOAL; RECRUTAMENTO [CASTING] DE; ATORES; RECRUTAMENTO DE DE PESSOAL DE ALTO NÍVEL DE GESTÃO; RECRUTAMENTO; DE EXECUTIVOS; RECRUTAMENTO DE PESSOAL; RECRUTAMENTO DE OPERACIONAIS; POLÍTICOS; RECRUTAMENTO DE PESSOAL DE COMPANHIA AÉREA; RECRUTAMENTO DE; PESSOAL DE VOO; RECRUTAMENTO DE PESSOAL DE TERRA PARA AEROPORTOS; RECRUTAMENTO DE PESSOAL INFORMÁTICO; RECRUTAMENTO DE PESSOAL PARA APOIO A; ESCRITÓRIOS; RECRUTAMENTO DE PESSOAL PERMANENTE; RECRUTAMENTO DE PESSOAL; TEMPORÁRIO; RECRUTAMENTO DE PESSOAL TÉCNICO TEMPORÁRIO; RECRUTAMENTO DE; VOLUNTÁRIOS NO DOMÍNIO POLÍTICO; REDAÇÃO DE CURRÍCULUM VITAE PARA TERCEIROS; REDAÇÃO DE CURRÍCULOS PARA TERCEIROS; RELOCALIZAÇÃO DE PESSOAL; SELEÇÃO DE; PESSOAL; SELEÇÃO DE PESSOAL [PARA TERCEIROS]; SELEÇÃO DE PESSOAL ATRAVÉS DE; TESTES PSICOTÉCNICOS; SELEÇÃO DE PESSOAL EXECUTIVO; SELEÇÃO DE PESSOAL POR; MEIO DE TESTES PSICOTÉCNICOS; SERVIÇOS ADMINISTRATIVOS RELACIONADOS COM A; REALOCAÇÃO DE PESSOAL; SERVIÇOS DE ACONSELHAMENTO E CONSULTADORIA EM; MATÉRIA DE EMPREGO; SERVIÇOS DE ACONSELHAMENTO EM MATÉRIA DE EMPREGO; SERVIÇOS DE AGÊNCIA DE EMPREGO PARA AMAS; SERVIÇOS DE AGÊNCIA DE EMPREGO; PARA PESSOAL MÉDICO; SERVIÇOS DE AGÊNCIA DE EMPREGO PARA PESSOAL EM CARGOS; GERAIS DE ESCRITÓRIO; SERVIÇOS DE AGÊNCIA DE EMPREGO PARA PESSOAL; PARAMÉDICO; SERVIÇOS DE AGÊNCIA DE EMPREGO PARA TRABALHOS TEMPORÁRIOS; SERVIÇOS DE AGÊNCIA DE EMPREGO RELACIONADOS COM AU PAIRS; SERVIÇOS DE; AGÊNCIA DE PESSOAL RELACIONADOS COM O SETOR DA ELETRÔNICA; SERVIÇOS DE; AGÊNCIA DE RECRUTAMENTO DE PESSOAL; SERVIÇOS DE AGÊNCIA DE TALENTOS; [REPRESENTAÇÃO COMERCIAL DE ARTISTAS]; SERVIÇOS DE AGÊNCIAS DE EMPREGO; SERVIÇOS DE AGÊNCIAS DE EMPREGO PARA O FORNECIMENTO DE PESSOAL PARA; MOSTRAR CASAS-MODELO; SERVIÇOS DE AGÊNCIAS DE EMPREGO RELACIONADOS COM; PESSOAL BILINGUE; SERVIÇOS DE AGÊNCIAS DE EMPREGO PARA ESCRITÓRIOS; SERVIÇOS; DE AGÊNCIAS DE EMPREGO PARA PESSOAS ESPECIALIZADAS NA UTILIZAÇÃO DE; COMPUTADORES; SERVIÇOS DE AGÊNCIAS DE EMPREGO PARA SECRETARIADO;

SERVIÇOS; DE AGÊNCIAS DE MODELOS; SERVIÇOS DE AGÊNCIAS DE MODELOS NA ÁREA DA; PUBLICIDADE; SERVIÇOS DE AGÊNCIAS DE MODELOS PARA FINS DE PROMOÇÃO DE; VENDAS; SERVIÇOS DE AGÊNCIAS DE MODELOS PARA FINS DE PUBLICIDADE; SERVIÇOS DE; AGÊNCIAS DE MODELOS RELACIONADOS COM PROMOÇÕES DE VENDAS; SERVIÇOS DE; AGÊNCIAS DE TALENTOS PARA CONTRATAÇÃO E GESTÃO DE ARTISTAS PERFORMÁTICOS; SERVIÇOS DE ASSESSORIA DE NEGÓCIOS PARA DEFINIR ESTRUTURAS SALARIAIS E; HIERÁRQUICAS; SERVIÇOS DE ASSESSORIA DE NEGÓCIOS PARA DEFINIÇÃO DE; ESTRUTURAS SALARIAIS E HIERÁRQUICAS ATRAVÉS DA AVALIAÇÃO DE FUNÇÕES; SERVIÇOS DE ASSESSORIA EM EMPREGO; SERVIÇOS DE ASSESSORIA EM MATÉRIA DE; COLOCAÇÃO DE PESSOAL; SERVIÇOS DE ASSESSORIA EM MATÉRIA DE CARREIRAS (SEM; SER ASSESSORIA EM EDUCAÇÃO E FORMAÇÃO); SERVIÇOS DE ASSESSORIA; RELACIONADOS COM O RECRUTAMENTO DE PESSOAL; SERVIÇOS DE BOLSA DE EMPREGO; SERVIÇOS DE COLOCAÇÃO DE AMAS; SERVIÇOS DE COLOCAÇÃO DE ESTÁGIOS; SERVIÇOS; DE COLOCAÇÃO DE EXECUTIVOS; SERVIÇOS DE CONSULTADORIA EM MATÉRIA DE; RECRUTAMENTO DE RECURSOS HUMANOS; SERVIÇOS DE CONSULTADORIA EM MATÉRIA; DE COLOCAÇÃO PROFISSIONAL; SERVIÇOS DE FORNECIMENTO DE PESSOAL TEMPORÁRIO; SERVIÇOS DE ENTREVISTAS PARA RECRUTAMENTO DE PESSOAL; SERVIÇOS DE EMPREGO; NO DOMÍNIO DO SECRETARIADO; SERVIÇOS DE EMPREGO E COLOCAÇÃO DE PESSOAL; SERVIÇOS DE EMPREGO DE PESSOAL TEMPORÁRIO; SERVIÇOS DE DEPARTAMENTO DE; RECURSOS HUMANOS PARA TERCEIROS; SERVIÇOS DE CONTRATAÇÃO DE EMPREGO PARA; TÉCNICOS DE CINEMA E TELEVISÃO; SERVIÇOS DE CONSULTORIA E ASSESSORIA; RELACIONADOS COM RECRUTAMENTO DE PESSOAL; SERVIÇOS DE CONSULTORIA E; ASSESSORIA RELACIONADOS COM GESTÃO DE PESSOAL; SERVIÇOS DE CONSULTORIA E; ASSESSORIA RELACIONADOS COM A COLOCAÇÃO DE PESSOAL; SERVIÇOS DE; CONSULTADORIA RELACIONADOS COM RECRUTAMENTO DE PESSOAL; SERVIÇOS DE; CONSULTADORIA NA ÁREA DE RECRUTAMENTO DE PESSOAL; SERVIÇOS DE; CONSULTADORIA EM MATÉRIA DE RECRUTAMENTO PARA EMPRESAS; SERVIÇOS DE; CONSULTADORIA EM GESTÃO DE PESSOAL; SERVIÇOS DE CONSULTADORIA DE EMPREGO; RELACIONADOS COM PESSOAL DE TRATAMENTO DE DADOS; SERVIÇOS DE JOB MATCHING ; (CORRELAÇÃO DE EMPREGOS ENTRE EMPRESAS E TRABALHADORES); SERVIÇOS DE; GABINETE DE COLOCAÇÃO DE EMPREGO; SERVIÇOS DE GESTÃO DE EMPREGO PARA; TÉCNICOS DE CINEMA E TELEVISÃO; SERVIÇOS DE GESTÃO DE RECURSOS HUMANOS PARA; PESSOAL PUBLICITÁRIO; SERVIÇOS DE INFORMAÇÃO E ACONSELHAMENTO SOBRE; CARREIRAS PROFISSIONAIS (EXCETO ACONSELHAMENTO NA ÁREA DA EDUCAÇÃO E; FORMAÇÃO); SERVIÇOS DE INFORMAÇÃO RELACIONADOS COM EMPREGOS E; OPORTUNIDADES DE CARREIRA; SERVIÇOS DE PESSOAL; SERVIÇOS DE PROCURA DE; EXECUTIVOS; SERVIÇOS DE PLANEAMENTO DE CARREIRAS PROFISSIONAIS; SERVIÇOS DE; PROCURA E COLOCAÇÃO DE EXECUTIVOS; SERVIÇOS DE PROCURA E SELEÇÃO DE; EXECUTIVOS; SERVIÇOS DE RECOLOCAÇÃO DE EMPREGADOS; SERVIÇOS DE; RECRUTAMENTO; SERVIÇOS DE RECRUTAMENTO DE PESSOAL; SERVIÇOS DE; RECRUTAMENTO DE EXECUTIVOS; SERVIÇOS DE RECRUTAMENTO DE PESSOAL E; AGÊNCIAS DE EMPREGO; SERVIÇOS DE

RECRUTAMENTO DE PESSOAL PARA APOIO; ADMINISTRATIVO; SERVIÇOS DE RECRUTAMENTO E COLOCAÇÃO DE PESSOAL; SERVIÇOS DE RECRUTAMENTO E GESTÃO DE PESSOAL; SERVIÇOS DE RECRUTAMENTO E SELEÇÃO; SERVIÇOS DE RECRUTAMENTO PARA PESSOAL DE VENDAS E DE MARKETING; SERVIÇOS DE RECRUTAMENTO PROFISSIONAL; SERVIÇOS DE REDES DE CARREIRA; SERVIÇOS DE REGISTO DE EMPREGADOS; SERVIÇOS DE REINserÇÃO PROFISSIONAL; SERVIÇOS DE RESERVAS DE EMPREGO PARA ARTISTAS INTÉRPRETES; SERVIÇOS DE SELEÇÃO DE; EXECUTIVOS; TESTES DE PERSONALIDADE PARA CONTRATAÇÃO; TESTES PARA; DETERMINAR COMPETÊNCIAS EM MATÉRIA DE EMPREGO; TESTES PSICOMÉTRICOS PARA A; SELEÇÃO DE PESSOAL; SERVIÇOS DE GESTÃO DE NEGÓCIOS; SERVIÇOS DE GESTÃO DE; NEGÓCIOS EM MATÉRIA DE AQUISIÇÃO DE EMPRESAS; SERVIÇOS DE GESTÃO DE; NEGÓCIOS EM MATÉRIA DE DESENVOLVIMENTO DE EMPRESAS; SERVIÇOS DE GESTÃO DE; PROJETOS COMERCIAIS PARA PROJETOS DE CONSTRUÇÃO; SERVIÇOS DE GESTÃO DO; RISCO DE NEGÓCIOS COMERCIAIS; SERVIÇOS DE GESTÃO E CONSULTADORIA DE; NEGÓCIOS; SERVIÇOS DE GESTÃO EMPRESARIAL RELACIONADOS COM AQUISIÇÕES DE; EMPRESAS; SERVIÇOS DE GESTÃO HOTELEIRA PARA TERCEIROS; SERVIÇOS DE; INTERMEDIÇÃO COMERCIAL; SERVIÇOS DE INTERMEDIÇÃO COMERCIAL RELACIONADOS; COM A CORRESPONDÊNCIA DE PROFISSIONAIS VARIADOS COM CLIENTES; SERVIÇOS DE; INTERMEDIÇÃO DE NEGÓCIOS RELACIONADOS COM A CORRESPONDÊNCIA DE VÁRIOS; PROFISSIONAIS COM CLIENTES; SERVIÇOS DE INVESTIGAÇÃO DE NEGÓCIOS; SERVIÇOS DE; OUTSOURCING [ASSISTÊNCIA EM NEGÓCIOS COMERCIAIS]; SERVIÇOS DE OUTSOURCING; NO ÂMBITO DE OPERAÇÕES COMERCIAIS; SERVIÇOS DE OUTSOURCING SOB A FORMA DE; MEDIAÇÃO DE CONTRATOS DE SERVIÇOS PARA TERCEIROS; SERVIÇOS DE PERITAGENS EM; NEGÓCIOS COMERCIAIS; SERVIÇOS DE PLANEAMENTO DE NEGÓCIOS COMERCIAIS; SERVIÇOS DE PLANEAMENTO DE NEGÓCIOS PARA EMPRESAS; SERVIÇOS DE REDES; EMPRESARIAIS; SERVIÇOS DE TRABALHOS ADMINISTRATIVOS; ADMINISTRAÇÃO COMERCIAL; DO LICENCIAMENTO DE PRODUTOS E SERVIÇOS PARA TERCEIROS; AGRUPAMENTO, PARA; BENEFÍCIO DE TERCEIROS, DE UMA VARIEDADE DE SERVIÇOS DE SEGUROS, PERMITINDO; AOS CONSUMIDORES COMPARAR E ADQUIRIR COMODAMENTE ESSES SERVIÇOS; FORNECIMENTO DE INFORMAÇÃO AOS CONSUMIDORES RELATIVAS A PRODUTOS E; SERVIÇOS; FORNECIMENTO DE INFORMAÇÃO E ACONSELHAMENTO COMERCIAIS AOS; CONSUMIDORES NA ESCOLHA DE PRODUTOS E SERVIÇOS.; FORNECIMENTO DE; INFORMAÇÕES COMERCIAIS A CONSUMIDORES; FORNECIMENTO DE INFORMAÇÕES SOBRE; COMPARAÇÃO DE TAXAS HOTELEIRAS; FORNECIMENTO DE INFORMAÇÕES SOBRE; PRODUTOS AO CONSUMIDOR ATRAVÉS DA INTERNET; FORNECIMENTO DE; RECOMENDAÇÕES RELATIVAS A PRODUTOS DE CONSUMO; FORNECIMENTO DE; RECOMENDAÇÕES SOBRE PRODUTOS A CONSUMIDORES PARA FINS COMERCIAIS; PREPARAÇÃO DE CONTRATOS DE PRESTAÇÃO DE SERVIÇOS PARA OUTROS; SERVIÇOS DE; ACESSORIA E CONSULTORIA RELACIONADOS COM A AQUISIÇÃO DE BENS PARA; TERCEIROS; SERVIÇOS DE ACESSORIA RELACIONADOS COM A COMPRA DE BENS POR; CONTA DE EMPRESAS; SERVIÇOS DE ACESSORIA RELACIONADOS COM A COMPRA DE; PRODUTOS POR CONTA DE OUTREM; SERVIÇOS DE

CONSULTORIA RELACIONADOS COM; TRANSAÇÕES COMERCIAIS.
 36 SERVIÇOS IMOBILIÁRIOS; CONCESSÃO DE FINANCIAMENTO PARA CONSTRUÇÕES DE ENGENHARIA CIVIL; GESTÃO; IMOBILIÁRIA DE CASAS DE FÉRIAS; GESTÃO DE IMÓVEIS; GESTÃO DE CARTEIRAS DE; IMÓVEIS; GESTÃO FINANCEIRA DE DESPESAS DE OCUPAÇÃO DE IMÓVEIS; SERVIÇOS DE; GESTÃO IMOBILIÁRIA RELACIONADOS COM IMÓVEIS COMERCIAIS; SERVIÇOS DE GESTÃO DE; IMÓVEIS E DE PROPRIEDADES; ADMINISTRAÇÃO DE CARTEIRAS DE PROPRIEDADES; GESTÃO DE PROPRIEDADES EM REGIME DE TIME-SHARING; GESTÃO DE PROPRIEDADES; [SERVIÇOS PRESTADOS POR IMOBILIÁRIAS]; GESTÃO DE PROPRIEDADES [BENS; IMOBILIÁRIOS]; GESTÃO DE PROPRIEDADES COMERCIAIS; GESTÃO DE PROPRIEDADES; IMOBILIÁRIAS; CONSULTORIA FINANCEIRA; SERVIÇOS DE CONSULTORIA FINANCEIRA; CONSULTORIA FINANCEIRA PARA REFORMA; CONSULTORIA FINANCEIRA RELACIONADA; COM IMPOSTOS; CONSULTORIA FINANCEIRA RELACIONADA COM REFORMA; SERVIÇOS DE; ACESSORIA E CONSULTORIA FINANCEIRA; CONSULTORIA FINANCEIRA RELACIONADA COM; FUNDOS FIDUCIÁRIOS; CONSULTORIA FINANCEIRA PARA VENCEDORES DE LOTARIAS; CONSULTORIA FINANCEIRA EM MATÉRIA DE EMPRÉSTIMOS; SERVIÇOS DE INFORMAÇÃO E; CONSULTORIA FINANCEIRA; CONSULTORIA FINANCEIRA RELACIONADA COM SERVIÇOS DE; CRÉDITO; CONSULTORIA FINANCEIRA RELACIONADA COM INVESTIMENTOS EM; INFRAESTRUTURA; CONSULTORIA FINANCEIRA EM MATÉRIA DE INVESTIMENTO IMOBILIÁRIO; CONSULTORIA RELACIONADA COM ASSISTÊNCIA FINANCEIRA PARA EDUCAÇÃO; SERVIÇOS; DE CONSULTORIA RELACIONADOS COM QUESTÕES FINANCEIRAS; CONSULTORIA FINANCEIRA RELACIONADA COM O PLANEAMENTO DE IMPOSTOS; CONSULTORIA FINANCEIRA RELACIONADA COM SERVIÇOS DE EMPRÉSTIMOS A ESTUDANTES; FORNECIMENTO DE INFORMAÇÕES, CONSULTORIA E ACESSORIA EM MATÉRIA DE; AVALIAÇÃO FINANCEIRA; CONSULTORIA FINANCEIRA RELACIONADA COM A EXECUÇÃO DE; TRANSAÇÕES DE PAGAMENTO SEM NUMERÁRIO; SERVIÇOS DE AVALIAÇÕES FINANCEIRAS; SERVIÇOS IMOBILIÁRIOS; SERVIÇOS FINANCEIROS, MONETÁRIOS E BANCÁRIOS; ANTIGUIDADES (AVALIAÇÃO DE -); AVALIAÇÃO DE ANTIGUIDADES; AVALIAÇÃO DE BENS; IMOBILIÁRIOS; AVALIAÇÃO DE BENS MÓVEIS; AVALIAÇÃO DE EDIFÍCIOS; AVALIAÇÃO DE; IMÓVEIS; AVALIAÇÃO DE IMÓVEIS (BENS IMOBILIÁRIOS); AVALIAÇÃO (ESTIMATIVA) DE BENS; IMOBILIÁRIOS; AVALIAÇÃO DE PROPRIEDADES; AVALIAÇÃO DE PROPRIEDADES; IMOBILIÁRIAS; AVALIAÇÃO E ESTIMATIVA DE BENS IMÓVEIS; AVALIAÇÃO (ESTIMATIVA) DE; RELACIONADA COM O DESIGN DE EDIFÍCIOS; AVALIAÇÃO FINANCEIRA DE BENS; IMOBILIÁRIOS; AVALIAÇÃO FINANCEIRA DE BENS PESSOAIS E BENS IMÓVEIS; AVALIAÇÕES; DE ANTIGUIDADES; AVALIAÇÕES DE BENS IMOBILIÁRIOS; AVALIAÇÕES E ESTIMATIVAS; FINANCEIRAS DE PROPRIEDADES; AVALIAÇÕES FINANCEIRAS DE IMÓVEIS; AVALIAÇÕES; FINANCEIRAS DE PROPRIEDADES ALODIAIS; AVALIAÇÕES FINANCEIRAS DE PROPRIEDADES; ARRENDADAS; AVALIAÇÕES IMOBILIÁRIAS; AVALIAÇÕES RELACIONADAS COM A VISTORIA; DE EDIFÍCIOS; AVALIAÇÕES RELATIVAS A ASSUNTOS IMOBILIÁRIOS; BENS IMOBILIÁRIOS; (AVALIAÇÃO [ESTIMATIVA] DE -); ESTIMATIVAS IMOBILIÁRIAS; ESTIMATIVAS IMOBILIÁRIAS; [AVALIAÇÕES]; FORNECIMENTO DE INFORMAÇÃO EM MATÉRIA

DE AVALIAÇÃO IMOBILIÁRIA; SERVIÇOS DE AVALIAÇÃO DE PROPRIEDADES PARA EFEITOS FISCAIS; SERVIÇOS DE; AVALIAÇÃO DE BENS IMOBILIÁRIOS; SERVIÇOS DE AVALIAÇÃO DE ANTIGUIDADES; IMOBILIÁRIOS (AVALIAÇÃO [ESTIMATIVA] DE BENS -); IMOBILIÁRIOS (ESTIMATIVAS -); ADMINISTRAÇÃO DE NEGÓCIOS FINANCEIROS RELACIONADOS COM BENS IMOBILIÁRIOS; ADMINISTRAÇÃO FINANCEIRA; ASSISTÊNCIA FINANCEIRA; CONSULTADORIA EM GESTÃO DE; RISCO FINANCEIRO; CONSULTADORIA FINANCEIRA NO ÂMBITO DE GESTÃO DE RISCO; DISPONIBILIZAÇÃO DE CONTAS CORRENTES; GESTÃO FINANCEIRA DE PAGAMENTOS DE; REEMBOLSO PARA TERCEIROS; GESTÃO FINANCEIRA DE PROJETOS IMOBILIÁRIOS; GESTÃO FINANCEIRA DE PROJETOS DE CONSTRUÇÃO; GESTÃO FINANCEIRA PARA PROJETOS DE; RENOVACÃO DE EDIFÍCIOS; TIME-SHARING DE IMÓVEIS; SINDICAÇÃO IMOBILIÁRIA; SERVIÇOS RELACIONADOS COM A GESTÃO IMOBILIÁRIA; SERVIÇOS INFORMATIZADOS DE; INFORMAÇÃO RELACIONADOS COM BENS IMÓVEIS; SERVIÇOS DE GESTÃO IMOBILIÁRIA; RELACIONADOS COM TRANSAÇÕES DE BENS IMOBILIÁRIOS; SERVIÇOS DE LOCALIZAÇÃO DE; APARTAMENTOS PARA TERCEIROS [ALOJAMENTO PERMANENTE]; SERVIÇOS DE MEDIAÇÃO; PARA VENDA, À COMISSÃO, DE BENS IMOBILIÁRIOS; SERVIÇOS DE PESQUISA; RELACIONADOS COM A AQUISIÇÃO DE IMÓVEIS; SERVIÇOS DE PROCURA DE; PROPRIEDADES DOMÉSTICAS; SERVIÇOS FINANCEIROS DE MANDATÁRIOS (DEPOSITÁRIOS); PARA A DETENÇÃO DE BENS PARA TERCEIROS; SERVIÇOS FINANCEIROS PARA MEDIAÇÃO; IMOBILIÁRIA; SERVIÇOS DE LIQUIDAÇÃO DE BENS IMOBILIÁRIOS [SERVIÇOS FINANCEIROS]; SERVIÇOS DE CONSULTORIA IMOBILIÁRIA; SERVIÇOS DE CONSULTORIA IMOBILIÁRIA PARA; EMPRESAS; SERVIÇOS DE GESTÃO IMOBILIÁRIA; SERVIÇOS DE GESTÃO IMOBILIÁRIA; RELACIONADOS COM CENTROS COMERCIAIS; SERVIÇOS DE GESTÃO IMOBILIÁRIA; RELACIONADOS COM COMPLEXOS IMOBILIÁRIOS; SERVIÇOS DE GESTÃO IMOBILIÁRIA; RELACIONADOS COM EDIFÍCIOS RESIDENCIAIS; SERVIÇOS DE GESTÃO IMOBILIÁRIA; RELACIONADOS COM ESPAÇOS DE ENTRETENIMENTO; SERVIÇOS DE GESTÃO IMOBILIÁRIA; RELACIONADOS COM HABITAÇÕES; SERVIÇOS DE GESTÃO IMOBILIÁRIA RELACIONADOS; COM INSTALAÇÕES DE ESCRITÓRIOS; SERVIÇOS DE GESTÃO IMOBILIÁRIA RELACIONADOS; COM INSTALAÇÕES DE VENDA A RETALHO; SERVIÇOS DE GESTÃO IMOBILIÁRIA; RELACIONADOS COM INSTALAÇÕES INDUSTRIAIS; SERVIÇOS DE DEPÓSITO COM GARANTIA; RELATIVOS A BENS IMÓVEIS; SERVIÇOS DE CONSULTORIA EM IMÓVEIS; SERVIÇOS DE; ASSESSORIA RELACIONADOS COM AVALIAÇÕES IMOBILIÁRIAS; SERVIÇOS DE ASSESSORIA; RELACIONADOS COM A PROPRIEDADE DE BENS IMOBILIÁRIOS; SERVIÇOS DE AQUISIÇÃO DE; TERRENOS; SERVIÇOS DE AQUISIÇÃO DE TERRENOS [EM NOME DE TERCEIROS]; SERVIÇOS; DE AQUISIÇÃO DE IMÓVEIS; SERVIÇOS DE AGÊNCIAS IMOBILIÁRIAS RELATIVOS À COMPRA E; VENDA DE IMÓVEIS; SERVIÇOS DE AGÊNCIAS IMOBILIÁRIAS; SERVIÇOS DE AGÊNCIAS DE; PROPRIEDADES IMOBILIÁRIAS COMERCIAIS; SERVIÇOS DE AGÊNCIAS DE ALOJAMENTO; [APARTAMENTOS]; SERVIÇOS DE AGÊNCIA IMOBILIÁRIA PARA A VENDA E ARRENDAMENTO; DE EMPRESAS; SERVIÇOS DE AGÊNCIA IMOBILIÁRIA PARA A VENDA E ARRENDAMENTO DE; EDIFÍCIOS; SERVIÇOS DE AGÊNCIA DE IMÓVEIS RESIDENCIAIS; SELEÇÃO E AQUISIÇÃO DE; BENS

IMOBILIÁRIOS EM NOME DE TERCEIROS; PROMOÇÃO IMOBILIÁRIA [MEDIAÇÃO]; GESTÃO IMOBILIÁRIA; GESTÃO IMOBILIÁRIA PARA COMUNIDADES DE REFORMADOS; MEDIAÇÃO IMOBILIÁRIA; OBTENÇÃO DE BENS IMOBILIÁRIOS PARA TERCEIROS; ORGANIZAÇÃO DA CONCESSÃO DE FINANCIAMENTO PARA OPERAÇÕES DE CONSTRUÇÃO; ORGANIZAÇÃO DE ARRENDAMENTO DE APARTAMENTOS; ORGANIZAÇÃO DE CONCESSÃO; PARA FINANCIAMENTO DE COMPRA DE BENS IMÓVEIS; ORGANIZAÇÃO DE COPROPRIEDADE; DE BENS IMÓVEIS; PRESTAÇÃO DE INFORMAÇÃO RELACIONADA COM BENS IMOBILIÁRIOS; PRESTAÇÃO DE INFORMAÇÕES RELACIONADAS COM BENS IMOBILIÁRIOS [PROPRIEDADES]; PARTILHA DE CAPITAL IMOBILIÁRIO; PRESTAÇÃO DE INFORMAÇÕES RELATIVAS AO; MERCADO IMOBILIÁRIO; FORNECIMENTO DE INFORMAÇÃO RELATIVA AOS NEGÓCIOS; IMOBILIÁRIOS, ATRAVÉS DA INTERNET; FORNECIMENTO DE ALOJAMENTO PERMANENTE EM; HABITAÇÕES; FORNECIMENTO DE ALOJAMENTO PERMANENTE; FORNECIMENTO DE; INFORMAÇÕES IMOBILIÁRIAS RELATIVAS A PROPRIEDADES E TERRENOS; FORNECIMENTO; DE INFORMAÇÕES RELATIVAS À ADMINISTRAÇÃO DE TERRENOS; GESTÃO DE BENS; IMOBILIÁRIOS; COBRANÇA DE RENDAS; ALUGUER DE CENTROS DE NEGÓCIOS; ALUGUER DE; SALAS DE EXPOSIÇÃO; AQUISIÇÃO DE BENS IMOBILIÁRIOS EM NOME DE TERCEIROS; AQUISIÇÃO DE IMÓVEIS PARA TERCEIROS; AQUISIÇÃO DE TERRENOS PARA; ARRENDAMENTO; ASSISTÊNCIA NA AQUISIÇÃO DE BENS IMÓVEIS; ASSISTÊNCIA NA; AQUISIÇÃO E NA PARTICIPAÇÃO FINANCEIRA RELATIVA A IMÓVEIS; COBRANÇA DE; ALUGUERES; AVALIAÇÃO E ADMINISTRAÇÃO DE BENS IMOBILIÁRIOS; COLETA DE RENDAS; CONSULTADORIA IMOBILIÁRIA; CONSULTADORIA RELATIVA À COMPRA DE BENS; IMOBILIÁRIOS; CONSULTAS IMOBILIÁRIAS; DISPONIBILIZAÇÃO DE MORADIAS DE HABITAÇÃO; PERMANENTE; AGÊNCIAS IMOBILIÁRIAS; AGÊNCIAS DE HABITAÇÕES DE ALOJAMENTO; PERMANENTE; AGÊNCIAS DE ALUGUER DE ALOJAMENTO (PROPRIEDADES IMOBILIÁRIAS); AGÊNCIAS DE AGÊNCIAS DE ALOJAMENTOS; AGÊNCIAS DE AGÊNCIAS DE ALOJAMENTO; [APARTAMENTOS]; AGÊNCIA IMOBILIÁRIA; AGÊNCIA DE ALUGUER DE HABITAÇÕES; PERMANENTES PARA PESSOAS DE GRUPOS VULNERÁVEIS; ADMINISTRAÇÃO DE IMÓVEIS; ADMINISTRAÇÃO DE TERRENOS; ADMINISTRAÇÃO DE HABITAÇÕES; ADMINISTRAÇÃO DE; EDIFÍCIOS; ADMINISTRAÇÃO DE BENS IMOBILIÁRIOS; ADMINISTRAÇÃO DE APARTAMENTOS; RESIDENCIAIS; ALUGUER DE BENS IMOBILIÁRIOS; AGÊNCIA DE ARRENDAMENTO DE; APARTAMENTOS; AGÊNCIAS OU MEDIAÇÃO PARA ARRENDAMENTO DE TERRENOS; AGÊNCIAS OU MEDIAÇÃO PARA ARRENDAMENTO DE EDIFÍCIOS; AGÊNCIAS OU MEDIAÇÕES; PARA ALUGUER OU ARRENDAMENTO DE TERRENOS; ALUGUER DE APARTAMENTOS; ALUGUER DE CASAS; ALUGUER DE EDIFÍCIOS FABRIS; ALUGUER DE ESCRITÓRIOS; [IMOBILIÁRIO]; ALUGUER DE ESCRITÓRIOS E APARTAMENTOS; ALUGUER DE ESPAÇO PARA; ESCRITÓRIOS; ALUGUER DE EXPLORAÇÕES AGRÍCOLAS; ALUGUER DE PASTAGENS; ALUGUER DE MORADIAS; ALUGUER DE PROPRIEDADES; SERVIÇOS DE LISTAGEM DE; IMOVEIS PARA ARRENDAMENTO OU ALUGUER; SERVIÇOS DE RENOVACÃO DE LEASING DE; BENS IMOBILIÁRIOS; LEASING DE PROPRIEDADES [APENAS PROPRIEDADES IMOBILIÁRIAS]; LEASING PARA GESTÃO DE PRÉDIOS RESIDENCIAIS;

- LOCAÇÃO DE BENS IMOBILIÁRIOS; ORGANIZAÇÃO DE ACORDOS DE ARRENDAMENTO E DE ALUGUER DE BENS IMOBILIÁRIOS; ORGANIZAÇÃO DE ARRENDAMENTO DE IMÓVEIS; ORGANIZAÇÃO DE ARRENDAMENTOS; [UNICAMENTE BENS IMOBILIÁRIOS]; ORGANIZAÇÃO DE CONCESSÕES PARA O; ARRENDAMENTO DE PROPRIEDADES COMERCIAIS; ORGANIZAÇÃO DE CONTRATOS DE; ARRENDAMENTO DE BENS IMOBILIÁRIOS; ORGANIZAÇÃO DE CONTRATOS PARA; ARRENDAMENTO DE BENS IMOBILIÁRIOS; SERVIÇOS DE AGÊNCIA PARA LOCAÇÃO DE; PROPRIEDADES IMOBILIÁRIAS; SERVIÇOS DE AGÊNCIAS IMOBILIÁRIAS PARA O ALUGUER DE; EDIFÍCIOS; SERVIÇOS DE AGÊNCIAS IMOBILIÁRIAS PARA O ARRENDAMENTO DE TERRENOS; SERVIÇOS DE ALUGUER DE APARTAMENTOS; SERVIÇOS DE ARRENDAMENTO DE; TERRENOS; SERVIÇOS DE CESSÃO DE CONTRATOS DE ARRENDAMENTO DE BENS; IMOBILIÁRIOS; ARRENDAMENTO DE EXPLORAÇÕES AGRÍCOLAS; ARRENDAMENTO DE; IMÓVEIS; ARRENDAMENTO DE INSTALAÇÕES COMERCIAIS; ARRENDAMENTO DE; PROPRIEDADES; ARRENDAMENTO DE PROPRIEDADES PLENAS; ARRENDAMENTO DE; TERRENOS; ARRENDAMENTO E ALUGUER DE ALOJAMENTO PERMANENTE; CONCERTAÇÃO; DE CONTRATOS DE LEASING; CONTRATAÇÃO DE ALUGUER DE ALOJAMENTO; FORNECIMENTO DE INFORMAÇÃO EM MATÉRIA DE ARRENDAMENTO DE TERRENOS; FORNECIMENTO DE INFORMAÇÕES RELATIVAS AO ALUGUER DE EDIFÍCIOS; LEASING DE; BENS IMOBILIÁRIOS; LEASING DE EDIFÍCIOS; LEASING DE ESPAÇO EM CENTROS; COMERCIAIS; LEASING DE LOJAS COMERCIAIS; ALUGUER DE TERRENOS; ALUGUER DE; VIVENDAS; ALUGUER E ARRENDAMENTO DE ESCRITÓRIOS; ALUGUER E ARRENDAMENTO DE; INSTALAÇÕES COMERCIAIS; ARRENDAMENTO DE ALOJAMENTO PARA ESTUDANTES; ALUGUER OU ARRENDAMENTO DE EDIFÍCIOS; ARRENDAMENTO DE ANDARES; ARRENDAMENTO DE APARTAMENTOS; ARRENDAMENTO DE APARTAMENTOS, DE ESTÚDIOS; E DE QUARTOS; ARRENDAMENTO DE BENS IMOBILIÁRIOS; ARRENDAMENTO DE CASAS; ARRENDAMENTO DE EDIFÍCIOS; ARRENDAMENTO DE ESCRITÓRIOS; ARRENDAMENTO DE; ESPAÇO NUM ESTABELECIMENTO DE VENDA A RETALHO; ARRENDAMENTO DE; ESCRITÓRIOS PARA CO-WORKING
- 37 EDIFICAÇÃO, CONSTRUÇÃO E DEMOLIÇÃO; CONSTRUÇÕES DE ENGENHARIA CIVIL; CONSULTADORIA EM ENGENHARIA CIVIL; [CONSTRUÇÃO]; SERVIÇOS DE ENGENHARIA CIVIL SUBTERRÂNEA; CONSTRUÇÃO DE OBRAS; DE ENGENHARIA CIVIL; DEMOLIÇÃO DE OBRAS DE ENGENHARIA CIVIL; OBRAS DE; ENGENHARIA CIVIL RELACIONADAS COM EXPLOSIVOS; SERVIÇOS DE ENGENHARIA CIVIL DE; CONSTRUÇÕES SUBMARINAS; MONTAGEM DE ANDAIMES PARA CONSTRUÇÃO DE; ENGENHARIA CIVIL; MONTAGEM DE COFRAGENS PARA CONSTRUÇÃO DE ENGENHARIA; CIVIL; OBRAS DE ENGENHARIA CIVIL RELACIONADAS COM TERRENOS RURAIS; OBRAS DE; ENGENHARIA CIVIL RELACIONADAS COM TERRENOS AGRÍCOLAS; SUPERVISÃO DA; CONSTRUÇÃO DE PROJETOS DE ENGENHARIA CIVIL; CONSTRUÇÃO DE FUNDAÇÕES PARA; ESTRUTURAS DE ENGENHARIA CIVIL; OBRAS DE ENGENHARIA CIVIL RELACIONADAS COM; IRRIGAÇÃO DE ÁGUA; SERVIÇOS DE ALUGUER DE MÁQUINAS DESTINADAS À ENGENHARIA; CIVIL; SUPERVISÃO NO LOCAL DE CONSTRUÇÕES DE OBRAS DE ENGENHARIA CIVIL; CONSTRUÇÃO DE ESTRUTURAS DE ENGENHARIA CIVIL POR DERRAMAMENTO DE BETÃO; CONSTRUÇÃO DE
- ESTRUTURAS DE ENGENHARIA CIVIL POR MOLDAGEM DE BETÃO; CONSTRUÇÃO DE ESTRUTURAS DE ENGENHARIA CIVIL POR COLOCAÇÃO DE BETÃO; SERVIÇOS DE ACESSORIA RELACIONADOS COM A REPARAÇÃO DE ESTRUTURAS DE; ENGENHARIA CIVIL; MANUTENÇÃO DE OBRAS DE ENGENHARIA CIVIL ENVOLVENDO A; UTILIZAÇÃO DE EQUIPAMENTOS DE CORTE HIDROMECÂNICOS; OBRAS DE ENGENHARIA; CIVIL RELACIONADAS COM A PREVENÇÃO DE DESLIZAMENTO DE TERRAS PROVOCADAS; POR ENXURRADAS; OBRAS DE ENGENHARIA CIVIL RELACIONADAS COM A PREVENÇÃO DE; INUNDAÇÕES EM EDIFÍCIOS PROVOCADAS POR ENXURRADAS; MANUTENÇÃO DE OBRAS DE; ENGENHARIA CIVIL ENVOLVENDO A UTILIZAÇÃO DE EQUIPAMENTOS DE CORTE POR JATO; DE ÁGUA; MANUTENÇÃO DE OBRAS DE ENGENHARIA CIVIL ENVOLVENDO A UTILIZAÇÃO DE; JATOS DE ÁGUA COM PRESSÃO CONTENDO AGENTES ABRASIVOS; CONSTRUÇÃO; CONSTRUÇÃO ONSHORE; CONSTRUÇÃO OFFSHORE; CONSTRUÇÃO MARÍTIMA; CONSTRUÇÃO SUBMARINA; CONSTRUÇÃO SUBTERRÂNEA; ISOLAMENTOS (CONSTRUÇÃO); CONSTRUÇÃO NAVAL; CONSTRUÇÃO DE ALOJAMENTOS DE FÉRIAS.
- 42 SERVIÇOS DE DESIGN; CONSULTADORIA EM ENGENHARIA CIVIL; SERVIÇOS DE ENGENHARIA CIVIL; SERVIÇOS DE; DESIGN DE ENGENHARIA CIVIL; SERVIÇOS DE DESENHO DE ENGENHARIA CIVIL; SERVIÇOS DE PLANEAMENTO DE ENGENHARIA CIVIL; SERVIÇOS DE DESIGN RELACIONADOS COM; ENGENHARIA CIVIL; SERVIÇOS DE CONSULTADORIA TÉCNICA RELACIONADA COM; ENGENHARIA CIVIL; AVALIAÇÕES AMBIENTAIS NO ÂMBITO DE ESTRUTURAS DE ENGENHARIA; CIVIL; MONITORIZAÇÃO DE ATIVIDADES QUE INFLUENCIAM O AMBIENTE NO INTERIOR DE; ESTRUTURAS DE ENGENHARIA CIVIL; MONITORIZAÇÃO DE EVENTOS QUE INFLUENCIAM O; AMBIENTE NO INTERIOR DE ESTRUTURAS DE ENGENHARIA CIVIL; ARQUITETURA; CONSULTORIA DE ARQUITETURA; DESIGN DE ARQUITETURA; SERVIÇOS DE ARQUITETURA; CONSULTADORIA EM ARQUITETURA; INVESTIGAÇÃO RELACIONADA COM ARQUITETURA; SERVIÇOS DE ARQUITETURA INTERIOR; GESTÃO DE PROJETOS DE ARQUITETURA; TESTES; DE FERRAGENS PARA ARQUITETURA; PREPARAÇÃO DE RELATÓRIOS DE ARQUITETURA; SERVIÇOS DE ACESSORIA EM MATÉRIA DE ARQUITETURA; SERVIÇOS DE DESIGN; RELACIONADOS COM ARQUITETURA; DESIGN DE ARQUITETURA PARA PLANEAMENTO; URBANO; SERVIÇOS DE CONSULTADORIA RELACIONADOS COM ARQUITETURA; SERVIÇOS; DE ACESSORIA RELACIONADOS COM ARQUITETURA; PREPARAÇÃO DE RELATÓRIOS; RELACIONADOS COM ARQUITETURA; PROJETOS DE ARQUITETURA RESPEITADORES DO; AMBIENTE; PREPARAÇÃO DE PROJETOS DE ARQUITETURA; ELABORAÇÃO DE PLANOS DE; ARQUITETURA; SERVIÇOS DE CONSULTAS EM ARQUITETURA; SERVIÇOS DE; CONSULTADORIA EM ARQUITETURA; SERVIÇOS DE DESIGN PARA ARQUITETURA; SERVIÇOS; DE ARQUITETURA PARA A PREPARAÇÃO DE PROJETOS DE ARQUITETURA; SERVIÇOS DE; CONSULTADORIA PROFISSIONAL RELACIONADOS COM ARQUITETURA; CONCEÇÃO E; DESENVOLVIMENTO DE ARQUITETURA DE HARDWARE; CONCEÇÃO E DESENVOLVIMENTO; DE ARQUITETURA DE SOFTWARE; SERVIÇOS DE ARQUITETURA PARA PREPARAÇÃO DE; PROJETOS ARQUITETÓNICOS; SERVIÇOS DE ARQUITETURA PARA A CONCEÇÃO DE; EDIFÍCIOS; SERVIÇOS DE

ARQUITETURA RELACIONADOS COM A URBANIZAÇÃO DE; TERRENOS; SERVIÇOS DE DESIGN ASSISTIDO POR COMPUTADOR RELACIONADOS COM; ARQUITETURA; SERVIÇOS DE ARQUITETURA PARA A CONCEÇÃO DE EDIFÍCIOS COMERCIAIS; SERVIÇOS DE ARQUITETURA PARA A CONCEÇÃO DE EDIFÍCIOS INDUSTRIAIS; SERVIÇOS DE; ARQUITETURA PARA A CONCEÇÃO DE CENTROS COMERCIAIS; CONSULTORIA EM; ARQUITETURA E ELABORAÇÃO DE PLANOS DE CONSTRUÇÃO; SERVIÇOS DE ARQUITETURA; PARA A CONCEÇÃO DE INSTALAÇÕES DE ESCRITÓRIOS; SERVIÇOS DE ARQUITETURA PARA; A CONCEÇÃO DE EDIFÍCIOS DE ESCRITÓRIO; SERVIÇOS DE DESIGN DE ARQUITETURA NAS; ÁREAS DE TRÂNSITO E TRANSPORTE; SERVIÇOS DE ARQUITETURA PARA A CONCEÇÃO DE DE VENDA A RETALHO; SERVIÇOS DE DESIGN PARA ARQUITETURA E DESIGN DE; INTERIORES E EXTERIORES PARA EDIFÍCIOS; SERVIÇOS DE CONSULTORIA E INFORMAÇÃO; EM ARQUITETURA DE TECNOLOGIA DA INFORMAÇÃO E INFRAESTRUTURAS; CONSULTORIA; DE ENGENHARIA; CONSULTORIA EM ENGENHARIA DE TELECOMUNICAÇÕES; CONSULTORIA; TÉCNICA NA ÁREA DE ENGENHARIA DE ILUMINAÇÃO; CONSULTORIA DE ENGENHARIA; RELACIONADA COM PROCESSAMENTO DE DADOS; SERVIÇOS DE CONSULTORIA; RELACIONADOS COM ENGENHARIA DE PRODUTOS; SERVIÇOS DE CONSULTORIA; RELACIONADOS COM A ENGENHARIA NUCLEAR; ANÁLISE DO COMPORTAMENTO; ESTRUTURAL DE CONSTRUÇÕES; ACESSORIA TÉCNICA EM MATÉRIA DE SEGURANÇA; ACESSORIA TÉCNICA RELACIONADA COM DANOS CAUSADOS POR POLUIÇÃO; ACESSORIA; TÉCNICA RELACIONADA COM PREVENÇÃO DE INCÊNDIOS; ATUALIZAÇÃO DE CARTAS; MARÍTIMAS; AUDITORIA EM MATÉRIA DE ENERGIA; AUDITORIAS DE ENERGIA; CARTOGRAFIA; CONCEÇÃO E DESENVOLVIMENTO DE PRODUTOS DE ENGENHARIA; CONCEÇÃO E; PLANEAMENTO TÉCNICO DE SISTEMAS DE ESGOTOS; CONCEÇÃO E PLANEAMENTO; TÉCNICO DE SISTEMAS DE INSTALAÇÕES DE AQUECIMENTO; CONCEÇÃO E PLANEAMENTO; TÉCNICO DE EQUIPAMENTOS DE TELECOMUNICAÇÕES; CONCEÇÃO E PLANEAMENTO; TÉCNICO DE REDES DE TELECOMUNICAÇÕES; CONCEÇÃO E PLANEAMENTO TÉCNICO DE; SISTEMAS DE CONDUTAS DE GÁS, ÁGUA E ÁGUAS RESIDUAIS; CONSULTADORIA; PROFISSIONAL RELACIONADA COM EFICIÊNCIA ENERGÉTICA EM EDIFÍCIOS; CONSULTADORIA PROFISSIONAL RELACIONADA COM A DINÂMICA DE FLUIDOS; CONSULTADORIA PROFISSIONAL RELACIONADA COM A CONSERVAÇÃO DE ENERGIA; CONSULTADORIA RELACIONADA COM TECNOLOGIA DE MEMBRANAS; CONSULTORIA EM; TECNOLOGIA DE TELECOMUNICAÇÕES; CONSULTORIA TÉCNICA NO DOMÍNIO DO DESIGN DE; INTERIORES; CONSULTORIA TECNOLÓGICA EM PRODUÇÃO E UTILIZAÇÃO ENERGÉTICA; CONSULTORIA TÉCNICA NO DOMÍNIO DAS TECNOLOGIAS DE CORTE DE ESTRADAS; CRIAÇÃO DE PROGRAMAS DE CONTROLO PARA MEDIÇÃO AUTOMÁTICA, MONTAGEM.; AJUSTAMENTO E VISUALIZAÇÃO RELACIONADA COM OS MESMOS; DESENHO TÉCNICO; DESENVOLVIMENTO DE INSTALAÇÕES (MONTAGENS) ELÉTRICAS; DESENVOLVIMENTO DE; PROJETOS DE CONSTRUÇÃO; DESIGN DE PRODUTOS DE ENGENHARIA; ELABORAÇÃO DE; PLANOS DE CONSTRUÇÃO; ELABORAÇÃO DE PLANOS E DESENVOLVIMENTO DE SISTEMAS; FOTOVOLTAICOS; ENGENHARIA; ENGENHARIA

(TRABALHOS DE ENGENHEIROS); ESTUDOS; (PROJETOS TÉCNICOS); ESTUDO DE PROJETOS TÉCNICOS; ESTUDOS DE PROJETOS; TÉCNICOS; ESTUDOS DE PROJETOS TECNOLÓGICOS; ESTUDOS DE PROJETOS TÉCNICOS; NA ÁREA DA CONSTRUÇÃO; ESTUDOS TECNOLÓGICOS; ESTUDOS TÉCNICOS; MONITORIZAÇÃO DE ESTRUTURAS DE EDIFÍCIOS; MONITORIZAÇÃO DE EVENTOS QUE; INFLUENCIAM O AMBIENTE DENTRO DE EDIFÍCIOS; MONITORIZAÇÃO DE EVENTOS QUE; INFLUENCIAM O AMBIENTE NO INTERIOR DE EDIFÍCIOS; MONITORIZAÇÃO DE LOCAIS; COMERCIAIS E INDUSTRIAIS PARA A DETEÇÃO DE COMPOSTOS ORGÂNICOS VOLÁTEIS E; NÃO-VOLÁTEIS; MONITORIZAÇÃO DE SINAIS DE AVISO SONORO; MONITORIZAÇÃO DE SINAIS; DE TELECOMUNICAÇÃO; MONITORIZAÇÃO DO CONTROLO DE QUALIDADE DE; PROCEDIMENTOS SÍSMICOS; PREPARAÇÃO DE DESENHOS DE ENGENHARIA; PREPARAÇÃO; DE ESTUDOS DE ANÁLISE DE PROJETOS; PREPARAÇÃO DE ESTUDOS TÉCNICOS; PLANEAMENTO E CONSULTORIA TÉCNICA NO ÂMBITO DA ENGENHARIA DA ILUMINAÇÃO; PLANIFICAÇÃO TÉCNICA E GESTÃO DE PROJETOS TÉCNICOS PARA DESENVOLVIMENTO DE; EQUIPAMENTOS DE ILUMINAÇÃO; REALIZAÇÃO DE ESTUDOS DE PESQUISAS E PROJETOS; TÉCNICOS SOBRE O USO DE ENERGIAS RENOVÁVEIS; REALIZAÇÃO DE ESTUDOS DE; PROJETOS TÉCNICOS; SERVIÇOS DE ANÁLISE TECNOLÓGICA DAS NECESSIDADES DE; ENERGIA E ELETRICIDADE DE OUTROS; SERVIÇOS DE ACESSORIA NO DOMÍNIO DA; EFICIÊNCIA ENERGÉTICA; SERVIÇOS DE ACESSORIA RELACIONADOS COM O CONSUMO DE; ENERGIA; SERVIÇOS DE CONSULTADORIA RELACIONADOS COM GEOTÉCNICA; SERVIÇOS; DE DESENHADORES; SERVIÇOS DE ENGENHARIA; SERVIÇOS DE DESENHADOR NA ÁREA DO; DESENHO TÉCNICO; SERVIÇOS DE DESENHO TÉCNICO; SERVIÇOS DE INVESTIGAÇÃO PARA; A CONSTRUÇÃO; SERVIÇOS DE MEDIÇÃO; SERVIÇOS DE MAPEAMENTO; SERVIÇOS DE; MEDIÇÃO DO FLUXO DE AR; SERVIÇOS DE MEDIÇÃO ACÚSTICA DE FLUXO DE AR; SERVIÇOS; DE MEDIÇÃO DE ANÁLISE ESPECTRAL; SERVIÇOS DE PLANEAMENTO ARQUITETÓNICO E; URBANO; SERVIÇOS DE MONITORIZAÇÃO DE ENERGIA PARA TERCEIROS PARA FINS DE; AUDITORIA DE ENERGIA; SERVIÇOS DE PESQUISA E DESENVOLVIMENTO NO CAMPO DA; ENGENHARIA; TESTES DE SINAIS DE TELECOMUNICAÇÃO; TRABALHOS DE ENGENHARIA; ACONSELHAMENTO TÉCNICO RELATIVO A MEDIDAS DE POUPANÇA ENERGÉTICA; SERVIÇOS; CIENTÍFICOS E TECNOLÓGICOS; AVALIAÇÃO DA QUALIDADE; AUDITORIAS DE QUALIDADE; AVALIAÇÃO E TESTES DE MATERIAIS; AVALIAÇÃO (ENSAIOS) DA SEGURANÇA DE; PRODUTOS; SERVIÇOS DE MEDIÇÃO ACÚSTICA; SERVIÇOS DE MEDIÇÃO DO RUÍDO; SERVIÇOS DE DESIGN; TESTES, AUTENTICAÇÃO E CONTROLO DE QUALIDADE; CONCEÇÃO; DE SISTEMAS DE ILUMINAÇÃO; CONCEÇÃO DE SISTEMAS ESTRUTURAIS DE ENGENHARIA; CONSULTADORIA RELACIONADA COM SELEÇÃO DE CORTINADOS [DECORAÇÃO DE; INTERIORES]; CONSULTADORIA RELACIONADA COM SELEÇÃO DE TECIDOS DE DECORAÇÃO; [DECORAÇÃO DE INTERIORES]; CONSULTADORIA PROFISSIONAL RELATIVA AO DESIGN DE; INTERIORES DE ALOJAMENTOS; CONSULTADORIA EM DECORAÇÃO DE INTERIORES; CONSULTADORIA DE ENGENHARIA RELACIONADA COM DESIGN; CONSULTORIA NA ÁREA DE; PROJETOS DE CONSTRUÇÃO; CONSULTORIA PROFISSIONAL EM MATÉRIA DE DESIGN DE; COZINHAS POR MEDIDA;

CONSULTORIA RELACIONADA COM A SELEÇÃO DE COBERTURAS; DE PROTEÇÃO PARA MOBILIÁRIO [DECORAÇÃO DE INTERIORES]; DESIGN DE HOTÉIS; DESIGN DE ILUMINAÇÃO PAISAGÍSTICA; DESIGN DE LOJAS; DESIGN DE RESTAURANTES; DESIGN E CONSULTORIA DE ENGENHARIA; ELABORAÇÃO DE LEVANTAMENTOS; GEOLÓGICOS; PLANEAMENTO DE DESIGN; PLANEAMENTO [DESIGN] DE RESTAURANTES; PLANEAMENTO [DESIGN] DE PUBS; PLANEAMENTO [DESIGN] DE LOJAS; PLANEAMENTO; [DESIGN] DE EXTENSÕES DE EDIFÍCIOS; PLANEAMENTO [DESIGN] DE ESCRITÓRIOS; PLANEAMENTO [DESIGN] DE EDIFÍCIOS; PLANEAMENTO [DESIGN] DE COZINHAS; PLANEAMENTO [DESIGN] DE CLUBES; PLANEAMENTO [DESIGN] DE CASAS DE BANHO; PLANEAMENTO [DESIGN] DE BARES; PLANEAMENTO [DESIGN] DE TORRES DE ESCRITÓRIOS; DE VÁRIOS ANDARES; PLANEAMENTO E DESIGN DE CONDOMÍNIOS RESIDENCIAIS; PLANEAMENTO E DESIGN DE INSTALAÇÕES DESPORTIVAS; PLANEAMENTO E DESIGN DE; LOJAS RETALHISTAS; PREPARAÇÃO DE RELATÓRIOS RELACIONADOS COM DESIGN; PRESTAÇÃO DE INFORMAÇÃO RELACIONADA COM DESIGN INDUSTRIAL; PROJECTO DE; SISTEMAS SOLARES FOTOVOLTAICOS; PROJETO (DESIGN) DE ESPAÇO DE ESCRITÓRIOS; PROJETO DE ESTRUTURAS DE TRELIÇAS ESPACIAIS; PROJETO DE REDES RODVIÁRIAS; PROJETOS ARQUITETÓNICOS PARA DECORAÇÃO EXTERIOR; SERVIÇOS CIENTÍFICOS E DE; DESIGN RELACIONADOS COM OS MESMOS; SERVIÇOS DE ASSESSORIA RELACIONADOS; COM DESENHO INDUSTRIAL; SERVIÇOS DE ASSESSORIA RELACIONADOS COM ENGENHARIA; DE CONCEÇÃO; SERVIÇOS DE CONCEÇÃO DE ESCRITÓRIOS; SERVIÇOS DE CONCEÇÃO DE; INFRAESTRUTURAS CIVIS; SERVIÇOS DE CONCEÇÃO RELACIONADOS COM IMÓVEIS; RESIDENCIAIS; SERVIÇOS DE CONCEÇÃO TÉCNICA EM APARELHOS E INSTALAÇÕES; SANITÁRIOS; SERVIÇOS DE CONCEÇÃO TÉCNICA EM INSTALAÇÕES DE AQUECIMENTO; SERVIÇOS DE CONCEÇÃO TÉCNICA EM INSTALAÇÕES DE FORNECIMENTO DE ÁGUA; SERVIÇOS DE CONSULTORIA EM DECORAÇÃO DE LOJAS; SERVIÇOS DE DESENHO DE; ENGENHARIA ESTRUTURAL; SERVIÇOS DE DESENHO DE ENGENHARIA INDUSTRIAL; SERVIÇOS DE DESENHO INDUSTRIAL; SERVIÇOS DE DESIGN COMERCIAL; SERVIÇOS DE; DESIGN DA DISPOSIÇÃO DE ESPAÇOS PARA AMBIENTES DE SALAS LIMPAS; SERVIÇOS DE; DESIGN DE ARQUITETÓNICO RELACIONADOS COM EXPOSIÇÕES; SERVIÇOS DE DESIGN DE; CASAS; SERVIÇOS DE DESIGN DE OBJETOS DE DECORAÇÃO PARA INTERIORES DE; EDIFÍCIOS; SERVIÇOS DE DESIGN E PLANEAMENTO DA DISPOSIÇÃO PARA AMBIENTES DE; SALAS LIMPAS; SERVIÇOS DE DESIGN PARA DECORAÇÃO DE INTERIORES DE EDIFÍCIOS; SERVIÇOS DE DESIGN PARA O INTERIOR DE EDIFÍCIOS; SERVIÇOS DE DESIGN; RELACIONADOS COM PROPRIEDADES RESIDENCIAIS; SERVIÇOS DE DESIGN RELACIONADOS; COM A DECORAÇÃO DE INTERIORES DE CASAS; SERVIÇOS DE DESIGN RELACIONADOS COM; A DECORAÇÃO DE INTERIORES DE ESCRITÓRIOS; SERVIÇOS DE DESIGN RELACIONADOS; COM RESTAURANTES; SERVIÇOS DE ENGENHARIA PARA O DESIGN DE ESTRUTURAS; SERVIÇOS PARA O PLANEAMENTO [DESIGN] DE CLUBES; SERVIÇOS PARA O PLANEAMENTO; [DESIGN] DE ESCRITÓRIOS; SERVIÇOS PARA O PLANEAMENTO [DESIGN] DE; ESTABELECIMENTOS DE CATERING; SERVIÇOS PARA O PLANEAMENTO [DESIGN] DE; HOSPITAIS;

(591)

(540)

SERVIÇOS PARA O PLANEAMENTO [DESIGN] DE HOTÉIS; SERVIÇOS PARA; PLANEAMENTO [DESIGN] DE PUBS; SERVIÇOS TECNOLÓGICOS E DE DESIGN; RELACIONADOS COM OS MESMOS.



ELEMENTO

(531) 27.3.15 ; 27.5.1

(210) 770907

(220) 2026.06.12

(300)

(730) PT MIGUEL JORGE DE SENA AUGUSTO

(511) 39 ALUGUER DE MEIOS DE TRANSPORTE; ORGANIZAÇÃO DE SERVIÇOS DE TRANSPORTE; SERVIÇOS DE NAVEGAÇÃO [TRANSPORTE].

(591)

(540)

MNA



(531) 3.7.16

(210) 770909

(220) 2026.06.13

(300)

(730) PT ARMANDO LUIS LOUREIRO DA CRUZ PINTO

(511) 33 VINHOS, VINHOS FORTIFICADOS.
43 SERVIÇOS PARA O FORNECIMENTO DE ALIMENTOS E BEBIDAS.

(591)

(540)

MNA



(531) 21.1.2

(531) 27.5.17

(210) **770911** MNA
 (220) 2026.06.13
 (300)
 (730) **PT WAY2VALUE, LDA**

(511) 41 ATIVIDADES DE DIVERSÃO, DESPORTIVAS E CULTURAIS; ATIVIDADES DESPORTIVAS E CULTURAIS; CONVÍVIOS (ENTRETENIMENTOS) EMPRESARIAIS; DISPONIBILIZAÇÃO DE EVENTOS RECREATIVOS; DIVERTIMENTO, ATIVIDADES DESPORTIVAS E CULTURAIS; EDUCAÇÃO E FORMAÇÃO; FORNECIMENTO DE SERVIÇOS DE ENTRETENIMENTO ATRAVÉS DE PODCAST; ORGANIZAÇÃO DE CONFERÊNCIAS, EXPOSIÇÕES E COMPETIÇÕES; ORGANIZAÇÃO DE ATIVIDADES RECREATIVAS; ORGANIZAÇÃO DE EVENTOS COM FINS CULTURAIS, RECREATIVOS E DESPORTIVOS; ORGANIZAÇÃO DE WEBINARS (SEMINÁRIOS ONLINE); REALIZAÇÃO DE ATIVIDADES DE ENTRETENIMENTO; REALIZAÇÃO DE EVENTOS SOCIAIS DE ENTRETENIMENTO; SERVIÇOS DE DIVERTIMENTO, EDUCAÇÃO E FORMAÇÃO; SERVIÇOS DE EDUCAÇÃO E FORMAÇÃO; SERVIÇOS DE FORMAÇÃO E EDUCAÇÃO; SERVIÇOS DE EDUCAÇÃO, ENTRETENIMENTO E DESPORTO; WORKSHOPS PARA FINS RECREATIVOS.

44 ACONSELHAMENTO EM QUESTÕES DE SAÚDE; ACONSELHAMENTO EM SAÚDE; CUIDADOS DE SAÚDE.

(591)
 (540)



(531) 27.5.17

(210) **770915** MNA
 (220) 2026.06.13
 (300)
 (730) **PT SAMPA PIZZARIA LDA**
 (511) 30 PIZZAS; MASSA DE PIZZA.
 39 ENTREGAS DE PIZZAS.
 43 PIZZARIAS.
 (591) verde; amarelo; azul; vermelho; branco; marrom; preto; cinza; bege
 (540)



(531) 8.7.4 ; 22.5.13 ; 24.7.23 ; 29.1.14

(210) **770914** MNA
 (220) 2026.06.13
 (300)
 (730) **PT PALCO DA VERDADE, LDA.**

(511) 33 VINHO; BEBIDAS ALCOÓLICAS (EXCLUINDO CERVEJA); VINHOS ESPUMANTES.
 43 BARES DE VINHOS; SERVIÇOS DE RESTAURANTE E BAR.

(591)
 (540)



(210) **770916** MNA
 (220) 2026.06.13
 (300)
 (730) **PT MARIA ALICE DO NASCIMENTO FONSECA**
 (511) 35 VENDA A GROSSO OU A RETALHO DE AUTOCARAVANAS
 (591) amarelo
 (540)



(531) 1.1.17 ; 18.1.18 ; 29.1.2

- (210) **770918** **MNA**
 (220) 2026.06.13
 (300)
 (730) **PT RUI SAMPAIO**
 (511) 42 CONCEÇÃO E DESENVOLVIMENTO DE PRODUTOS INDUSTRIAIS;
 DESENVOLVIMENTO DE PRODUTOS INDUSTRIAIS.
 (591) AZUL DE DESTAQUE #0096C7 RGB(0, 150, 199);
 CINZENTO TECNICO #6B7280 RGB(107, 114, 128)
 (540)



- (531) 26.11.13 ; 27.5.10 ; 27.99.9 ; 29.1.4

- (210) **770919** **MNA**
 (220) 2026.06.13
 (300) 2026.06.10 IE 2026/01466
 (730) **PT JORGE HUMBERTO FARTARIA GAMEIRO**
 (511) 09 LIVROS ELECTRÓNICOS.
 35 CONSULTORIA EM GESTÃO COMERCIAL NA ÁREA DE DESENVOLVIMENTO DE EXECUTIVOS E DE LÍDERES.
 (591)
 (540)

ETIQUETTE360ONLINE

- (210) **770920** **MNA**
 (220) 2026.06.13
 (300)
 (730) **PT RUI DA CRUZ LDA**
 (511) 09 EQUIPAMENTOS DE TECNOLOGIA DA INFORMAÇÃO, AUDIOVISUAIS, MULTIMÉDIA E FOTOGRÁFICOS; CONTEÚDOS GRAVADOS E DESCARREGÁVEIS APLICAÇÕES MÓVEIS DESCARREGÁVEIS PARA PÔR EM CONTACTO FORNECEDORES DE SERVIÇOS DE CASAMENTO E CASAIS; APLICAÇÕES MÓVEIS DESCARREGÁVEIS PARA CONSULTA, DIVULGAÇÃO E GESTÃO DE PERFIS E; PORTEFÓLIOS (MONTRAS) DE FORNECEDORES DE SERVIÇOS DE CASAMENTO; SOFTWARE DESCARREGÁVEL PARA ORGANIZAÇÃO E PLANEAMENTO DE CASAMENTOS; SOFTWARE DESCARREGÁVEL PARA GESTÃO DE CONTACTOS; COMERCIAIS E DE POTENCIAIS CLIENTES [CRM].
 35 PUBLICIDADE E PROMOÇÃO DOS PRODUTOS E SERVIÇOS DE TERCEIROS, NOMEADAMENTE DE FORNECEDORES DE SERVIÇOS DE CASAMENTO; DISPONIBILIZAÇÃO DE UM MERCADO EM LINHA (MARKETPLACE) QUE PÔE EM CONTACTO VENDEDORES E COMPRADORES DE PRODUTOS E SERVIÇOS; AGRUPAMENTO, POR CONTA DE TERCEIROS, DE UMA VARIEDADE DE SERVIÇOS DE FORNECEDORES DE CASAMENTO, PARA PERMITIR AOS CONSUMIDORES CONSULTÁ-LOS E SELECIONÁ-LOS COMODAMENTE ATRAVÉS DE UM SÍTIOS WEB E DE UMA APLICAÇÃO MÓVEL; SERVIÇOS DE PUBLICIDADE EM LINHA NUMA

REDE INFORMÁTICA; DISPONIBILIZAÇÃO DE ESPAÇO PUBLICITÁRIO EM SÍTIOS WEB E EM APLICAÇÕES MÓVEIS; SERVIÇOS DE DIRETÓRIO DE EMPRESAS EM LINHA; FORNECIMENTO DE INFORMAÇÕES COMERCIAIS E DE CONTACTOS DE EMPRESAS ATRAVÉS DE UM SÍTIOS WEB; SERVIÇOS DE ASSISTÊNCIA, GESTÃO E ADMINISTRAÇÃO DE NEGÓCIOS; SERVIÇOS DE PUBLICIDADE, DE MARKETING E DE PROMOÇÃO; SERVIÇOS DE PUBLICIDADE, DE MARKETING E PROMOCIONAIS; SERVIÇOS DE PUBLICIDADE, DE PROMOÇÃO E DE MARKETING.

- 42 SOFTWARE COMO SERVIÇO [SAAS]; DISPONIBILIZAÇÃO TEMPORÁRIA DE SOFTWARE EM LINHA NÃO DESCARREGÁVEL PARA GESTÃO DE PERFIS E PORTEFÓLIOS (MONTRAS) DE FORNECEDORES DE SERVIÇOS DE CASAMENTO E PARA GESTÃO DE CONTACTOS COMERCIAIS E DE POTENCIAIS CLIENTES [CRM]; FORNECIMENTO DE PLATAFORMAS EM LINHA NÃO DESCARREGÁVEIS PARA PÔR EM CONTACTO FORNECEDORES DE SERVIÇOS DE CASAMENTO E CASAIS; ALOJAMENTO DE WEBSITES; ALOJAMENTO DE PLATAFORMAS NA INTERNET; CONCEÇÃO, DESENVOLVIMENTO E MANUTENÇÃO DE SOFTWARE INFORMÁTICO; SERVIÇOS DE TI (TECNOLOGIAS DE INFORMAÇÃO); SERVIÇOS DE CIÊNCIA E TECNOLOGIA; SERVIÇOS DE DESIGN; TESTES, AUTENTICAÇÃO E CONTROLO DE QUALIDADE; SERVIÇOS CIENTÍFICOS E TECNOLÓGICOS.

- (591)
 (540)

YES&KNOT

- (210) **770921** **MNA**
 (220) 2026.06.13
 (300)
 (730) **PT ANA SOFIA VAZ MOREIRA NIKITIN**
 (511) 16 MATERIAIS E MEIOS PARA PRODUÇÃO ARTÍSTICA E MODELISMO; MATERIAL IMPRESSO E ARTIGOS DE PAPELARIA E DE INSTRUÇÃO; OBRAS DE ARTE E DECORAÇÕES, INCLUINDO FIGURAS, FEITAS SOBRETUDO DE PAPEL OU CARTÃO, E MAQUETES ARQUITETÓNICAS; MATERIAIS EM PAPEL PARA TRABALHOS MANUAIS; MATERIAIS PARA ARTISTAS; MATERIAIS PARA DESENHO; MATERIAIS PARA MODELAGEM; INSTRUMENTOS PARA DESENHO; CONJUNTOS DE PINTURA PARA ARTES E OFÍCIOS; CAIXAS DE PINTURA; CADERNOS; ARTIGOS PARA DESENHO; ADESIVOS PARA PAPELARIA OU USO DOMÉSTICO; ARTE IMPRESSA; PINTURAS E OBRAS DE CALIGRAFIA; OLEOGRAFIAS; REPRESENTAÇÕES GRÁFICAS; REPRODUÇÕES DE QUADROS; ARTIGOS DE ESCRITÓRIO; ARTIGOS DE PAPELARIA E MATERIAL ESCOLAR; ARTIGOS DE PAPELARIA IMPRESSOS; ARTIGOS DE PAPELARIA EM PAPEL; ARTIGOS PARA ESCREVER E ESTAMPAR; BLOCOS [PAPELARIA]; CAIXAS DE ARTIGOS DE PAPELARIA; CARTAZES; ESTÊNCES; ESTOJOS PARA PAPELARIA; FOLHAS DE INSTRUÇÕES; FOLHAS DE INFORMAÇÕES IMPRESSAS; FOLHETOS COM PROGRAMAÇÕES DE EVENTOS; GUIAS IMPRESSOS; ILUSTRAÇÕES DE FOTOGRAFIAS OU DE ARTE; IMPRESSÕES; LITOGRAFIA IMPRESSA; LIVROS, REVISTAS, JORNALIS IMPRESSOS E OUTROS MEIOS DE COMUNICAÇÃO SOCIAL EM FORMATO PAPEL; LIVROS PARA ESCREVER OU DESENHAR; MANUAIS IMPRESSOS; MATERIAL IMPRESSO

PARA UTILIZAR EM FORMAÇÃO; MATERIAIS PARA ESCRITA; MATERIAL ESCOLAR [ARTIGOS DE PAPELARIA]; POSTAIS ILUSTRADOS; PRODUTOS DE IMPRESSÃO; PUBLICAÇÕES DIDÁTICAS; PUBLICAÇÕES PARA O ENSINO; QUADROS ARTÍSTICOS; REPRODUÇÕES ARTÍSTICAS IMPRESSAS; REPRODUÇÕES FOTOGRÁFICAS; REPRODUÇÕES DE ARTE GRÁFICA; LIVROS; LIVROS DE ARTES GRÁFICAS; LIVROS DE ATIVIDADES; LIVROS DE DESENHO; MANUAIS; PAPELARIA; FOTOGRAFIAS IMPRESSAS.

35 SERVIÇOS DE GESTÃO DE COMUNIDADES EM LINHA; PROMOÇÃO DE VENDAS USANDO A MEIOS AUDIOVISUAIS; PROMOÇÃO DE CONCERTOS MUSICAIS; DISPONIBILIZAÇÃO DE UM ESPAÇO DE MERCADO ONLINE PARA COMPRADORES E VENDEDORES DE PRODUTOS E SERVIÇOS; SERVIÇOS DE CLUBES DE LIVROS COM VENDA A RETALHO DE LIVROS AOS SEUS MEMBROS; SERVIÇOS DE COMÉRCIO A RETALHO RELACIONADOS COM ARTIGOS DE PAPELARIA; SERVIÇOS DE VENDA A RETALHO DE OBRAS DE ARTE PRESTADOS POR GALERIAS DE ARTE; SERVIÇOS GROSSISTAS RELACIONADOS COM PAPELARIA; SERVIÇOS GROSSISTAS RELACIONADOS COM ARTIGOS DE COSTURA; SERVIÇOS RETALHISTAS RELACIONADOS COM MATERIAL IMPRESSO; SERVIÇOS RETALHISTAS RELACIONADOS COM CONTEÚDOS GRAVADOS; SERVIÇOS RETALHISTAS REFERENTES A OBRAS DE ARTE PRESTADOS POR GALERIAS DE ARTE; SERVIÇOS RETALHISTAS RELACIONADOS COM TECIDOS; SERVIÇOS RETALHISTAS RELACIONADOS COM MATERIAL ESCOLAR; SERVIÇOS RETALHISTAS RELACIONADOS COM PAPELARIA; SERVIÇOS RETALHISTAS RELACIONADOS COM MATERIAIS ARTÍSTICOS; SERVIÇOS RETALHISTAS RELACIONADOS COM ARTIGOS DE COSTURA; SERVIÇOS RETALHISTAS RELACIONADOS COM OBRAS DE ARTE.

41 SERVIÇOS DE RESERVA DE BILHETES PARA ATIVIDADES E EVENTOS EDUCATIVOS, DE ENTRETENIMENTO E DESPORTIVOS; SERVIÇOS DE EDUCAÇÃO, ENTRETENIMENTO E DESPORTO; PUBLICAÇÃO, RELATO E REDAÇÃO DE TEXTOS; SERVIÇOS DE RESERVAS E EMISSÃO DE BILHETES PARA EVENTOS; SERVIÇOS DE MARCAÇÃO E RESERVA DE BILHETES PARA EVENTOS CULTURAIS; WORKSHOPS PARA FINS RECREATIVOS; WORKSHOPS PARA FINS CULTURAIS; SERVIÇOS DE PROJEÇÃO DE FILMES; SERVIÇOS DE PRODUÇÃO DE ESPETÁCULOS; SERVIÇOS DE LAZER; SERVIÇOS DE INFORMAÇÃO E DE ASSESSORIA RELACIONADOS COM DIVERTIMENTO; SERVIÇOS DE GALERIAS DE ARTE; SERVIÇOS DE FORMAÇÃO E EDUCAÇÃO; SERVIÇOS DE ENTRETENIMENTO SOB A FORMA DE ORGANIZAÇÃO DE EVENTOS DE ENTRETENIMENTO SOCIAL; SERVIÇOS DE ENTRETENIMENTO COM ANIMAÇÃO MUSICAL; SERVIÇOS DE DIVERTIMENTO, EDUCAÇÃO E FORMAÇÃO; SERVIÇOS DE CLUBE SOCIAL PARA FINS DE ENTRETENIMENTO; SERVIÇOS DE CAMPOS DE FÉRIAS [DIVERTIMENTO]; SERVIÇOS CULTURAIS; REALIZAÇÃO DE VISITAS GUIADAS; REALIZAÇÃO DE EVENTOS CULTURAIS; REALIZAÇÃO DE ATIVIDADES CULTURAIS; REALIZAÇÃO DE ATIVIDADES DE ENTRETENIMENTO; PRODUÇÃO DE ESPETÁCULOS; PRODUÇÃO DE ÁUDIO, VÍDEO E MULTIMÉDIA, E FOTOGRAFIA; PRESTAÇÃO DE INFORMAÇÕES SOBRE ENTRETENIMENTO; PLANEAMENTO DE FESTAS [ENTRETENIMENTO]; PLANEAMENTO DE ESPETÁCULOS; ORIENTAÇÃO DE VISITAS GUIADAS; ORGANIZAÇÃO E REALIZAÇÃO DE FESTAS [ENTRETENIMENTO]; ORGANIZAÇÃO E REALIZAÇÃO DE FEIRAS COM FINS CULTURAIS OU EDUCATIVOS;

ORGANIZAÇÃO E REALIZAÇÃO DE ATIVIDADES DE ENTRETENIMENTO; ORGANIZAÇÃO E APRESENTAÇÃO DE ESPECTÁCULOS; ORGANIZAÇÃO DE FESTIVAIS PARA FINS CULTURAIS; ORGANIZAÇÃO DE EVENTOS DE ENTRETENIMENTO E CULTURAIS; ORGANIZAÇÃO DE ESPETÁCULOS; ORGANIZAÇÃO DE CONGRESSOS E CONFERÊNCIAS COM FINS CULTURAIS E EDUCATIVOS; ORGANIZAÇÃO DE CONCURSOS; ORGANIZAÇÃO DE CONFERÊNCIAS, EXPOSIÇÕES E COMPETIÇÕES; MARCAÇÃO DE SALAS DE ENTRETENIMENTO; MARCAÇÃO DE CONCERTOS; INFORMAÇÕES RELACIONADAS COM ATIVIDADES CULTURAIS; FORNECIMENTO DE SERVIÇOS DE ENTRETENIMENTO ATRAVÉS DE PODCAST; FORNECIMENTO DE SERVIÇOS DE ENTRETENIMENTO ATRAVÉS DE PUBLICAÇÕES; FORNECIMENTO DE INSTALAÇÕES PARA FILMES, ESPETÁCULOS, PEÇAS DE TEATRO, MÚSICA OU FORMAÇÃO DIDÁTICA; FORNECIMENTO DE INSTALAÇÕES PARA ATIVIDADES DE ENTRETENIMENTO; FORNECIMENTO DE INFORMAÇÕES SOBRE ATIVIDADES CULTURAIS; FORNECIMENTO DE ATIVIDADES CULTURAIS; EDUCAÇÃO E FORMAÇÃO; DISPONIBILIZAÇÃO DE ÁREAS RECREATIVAS; ATIVIDADES DE DIVERSÃO, DESPORTIVAS E CULTURAIS; ATIVIDADES CULTURAIS; ALUGUER DE INSTALAÇÕES RECREATIVAS; SERVIÇOS DE CLUBES DE LEITURA FORNECENDO INFORMAÇÕES RELACIONADAS COM LIVROS; PUBLICAÇÃO DE MANUAIS; PUBLICAÇÃO DE LIVROS DE INSTRUÇÕES; PUBLICAÇÃO DE LIVROS; PUBLICAÇÃO DE LIVRETOS; PUBLICAÇÃO DE FOTOGRAFIAS.

(591)

(540)



PARATEMPO

(531) 24.13.25 ; 27.99.16

(210) **770922****MNA**

(220) 2026.06.13

(300)

(730) **PT MARIA DE LURDES PEREIRA SILVA**

(511) 25 VESTUÁRIO.

35 SERVIÇOS DE MERCHANDISING; SERVIÇOS DE EXPOSIÇÃO DE MERCHANDISING NO ÂMBITO DOS NEGÓCIOS COMERCIAIS; PREPARAÇÃO DE MATERIAL PROMOCIONAL E DE MERCHANDISING PARA TERCEIROS.

41 EDUCAÇÃO; EDUCAÇÃO DESPORTIVA; PUBLICAÇÃO DE GUIAS PEDAGÓGICOS E FORMATIVOS; DIREÇÃO DE SEMINÁRIOS PEDAGÓGICOS; SERVIÇOS DE EDUCAÇÃO; SERVIÇOS DE EDUCAÇÃO, ENTRETENIMENTO E DESPORTO; FORMAÇÃO; ATIVIDADES DESPORTIVAS; ATIVIDADES DESPORTIVAS E RECREATIVAS; ATIVIDADES DESPORTIVAS E CULTURAIS; ORGANIZAÇÃO DE ATIVIDADES DESPORTIVAS; DIVERTIMENTO, ATIVIDADES DESPORTIVAS E CULTURAIS; SERVIÇOS DE CAMPOS DE FÉRIAS [DIVERTIMENTO]; SERVIÇOS DE CENTROS DE DIVERTIMENTO DE CAMPOS DE

FÉRIAS; REALIZAÇÃO DE EVENTOS CULTURAIS; ORGANIZAÇÃO DE EVENTOS DESPORTIVOS; SERVIÇOS DE ACESSORIA RELACIONADOS COM A ORGANIZAÇÃO DE EVENTOS DESPORTIVOS.

(591) #B8892F; #0B1F3A; #FFFFFF

(540)



ACADEMIA
**TEEN
PROTECT**
by MEIYO

(531) 24.1.15 ; 26.1.3 ; 26.1.16 ; 26.13.99 ; 27.99.20 ; 29.1.4 ; 29.1.97

(210) **770924**

MNA

(220) 2026.06.13

(300)

(730) **PT ANTONIO JOSE FERREIRA MARTINS**

(511) 09 LIVROS ELETRÔNICOS PARA DOWNLOAD.

41 PUBLICAÇÃO, RELATO E REDAÇÃO DE TEXTOS; BIBLIOTECAS DE REFERÊNCIA DE LITERATURA E REGISTOS DOCUMENTAIS; CONSULTADORIA EDITORIAL; CRIAÇÃO [ESCRITA] DE CONTEÚDOS EDUCATIVOS PARA PODCASTS; CRIAÇÃO [ESCRITA] DE PODCASTS; DISPONIBILIZAÇÃO DE ACESSO ONLINE A REVISTAS COM INFORMAÇÃO SOBRE JOGOS INFORMÁTICOS; DISPONIBILIZAÇÃO DE PUBLICAÇÕES ELECTRÔNICAS NÃO DESCARREGÁVEIS NA INTERNET OU EM UMA REDE GLOBAL DE COMUNICAÇÃO; DISPONIBILIZAÇÃO DE PUBLICAÇÕES ELECTRÔNICAS; DISPONIBILIZAÇÃO DE PUBLICAÇÕES ON-LINE; DISPONIBILIZAÇÃO ON-LINE DE PUBLICAÇÕES ELECTRÔNICAS SOBRE MÚSICAS NÃO DESCARREGÁVEIS; DISPONIBILIZAÇÃO ONLINE DE PUBLICAÇÕES ELECTRÔNICAS SOBRE MÚSICAS NÃO PASSÍVEIS DE DOWNLOAD; EDIÇÃO ASSISTIDA POR COMPUTADOR; EDIÇÃO DE E-BOOKS (LIVROS ELECTRÔNICOS); EDIÇÃO DE JORNAIS ELECTRÔNICOS ACESSÍVEIS ATRAVÉS DE UMA REDE INFORMÁTICA MUNDIAL; EDIÇÃO DE MATERIAL IMPRESSO COM IMAGENS, SEM FINS PUBLICITÁRIOS; EDIÇÃO DE PUBLICAÇÕES; EDIÇÃO DE PUBLICAÇÕES ELECTRÔNICAS; EDIÇÃO DE TEXTOS ESCRITOS; EDIÇÃO DE TEXTOS, COM EXCEÇÃO DE TEXTOS PUBLICITÁRIOS; EDIÇÃO ELECTRÔNICA; EDIÇÃO MULTIMÉDIA; ELABORAÇÃO DE GUIÕES; ESCRITA CRIATIVA PARA TERCEIROS; ELABORAÇÃO DE GUIÕES DE FILMES; ESCRITA DE GUIÕES PARA TELEVISÃO; FORNECIMENTO DE BOLETINS INFORMATIVOS EM LINHA NO DOMÍNIO DO ENTRETENIMENTO DESPORTIVO; FORNECIMENTO DE BOLETINS INFORMATIVOS POR CORREIO ELECTRÔNICO NO DOMÍNIO DOS JOGOS DE COMPUTADOR; FORNECIMENTO DE COMENTÁRIOS DE UTILIZADOR [REVIEWS] PARA FINS DE ENTRETENIMENTO OU CULTURAIS; FORNECIMENTO DE LIVROS DE BANDA DESENHADA E NOVELAS GRÁFICAS ONLINE, NÃO DESCARREGÁVEIS; FORNECIMENTO DE LIVROS DE BANDA DESENHADA EM LINHA, NÃO DESCARREGÁVEIS; FORNECIMENTO DE PUBLICAÇÕES ELECTRÔNICAS RELATIVAS À FORMAÇÃO LINGUÍSTICA, NÃO PARA DOWNLOAD; FORNECIMENTO DE PUBLICAÇÕES ATRAVÉS DE UMA REDE INFORMÁTICA MUNDIAL OU DA

INTERNET QUE PODEM SER PESQUISADAS; FORNECIMENTO DE PUBLICAÇÕES ELECTRÔNICAS ONLINE [NÃO DESCARREGÁVEIS]; FORNECIMENTO DE PUBLICAÇÕES ELECTRÔNICAS RELATIVAS À FORMAÇÃO LINGUÍSTICA, NÃO PASSÍVEIS DE DOWNLOAD; FORNECIMENTO DE PUBLICAÇÕES ONLINE [NÃO DESCARREGÁVEIS]; FORNECIMENTO DE REVISTAS GENERALISTAS ONLINE, NÃO DESCARREGÁVEIS; FORNECIMENTO DE ROMANCES ILUSTRADOS EM LINHA, NÃO DESCARREGÁVEIS; FORNECIMENTO DE SERVIÇOS DE ESTÚDIO DE GRAVAÇÃO DE VÍDEOS; GABINETES DE REDAÇÃO SEM SER TEXTOS PUBLICITÁRIOS; MICROEDIÇÃO; PRESTAÇÃO DE AVALIAÇÕES DE CONSUMIDORES PARA FINS DE ENTRETENIMENTO OU CULTURAIS; PRESTAÇÃO DE INFORMAÇÕES RELATIVAS À PUBLICAÇÃO; PUBLICAÇÃO DE ANUÁRIOS; PUBLICAÇÃO DE ARTIGOS CIENTÍFICOS; PUBLICAÇÃO DE ARTIGOS CIENTÍFICOS RELACIONADOS COM A TECNOLOGIA MÉDICA; PUBLICAÇÃO DE BOLETINS INFORMATIVOS; PUBLICAÇÃO DE BROCHURAS; PUBLICAÇÃO DE CALENDÁRIOS; PUBLICAÇÃO DE CALENDÁRIOS DE EVENTOS; PUBLICAÇÃO DE CANÇÕES; PUBLICAÇÃO DE CARTAZES; PUBLICAÇÃO DE CATÁLOGOS; PUBLICAÇÃO DE CONTEÚDO EDITORIAL DE SÍTIOS ACESSÍVEIS POR UMA REDE INFORMÁTICA MUNDIAL; PUBLICAÇÃO DE CRÍTICAS; PUBLICAÇÃO DE CRÍTICAS EM LINHA NO DOMÍNIO DO ENTRETENIMENTO; PUBLICAÇÃO DE DIRETÓRIOS RELACIONADOS COM TURISMO; PUBLICAÇÃO DE DIRETÓRIOS IMPRESSOS; PUBLICAÇÃO DE DIRETÓRIOS RELACIONADOS COM VIAGENS; PUBLICAÇÃO DE DOCUMENTOS; PUBLICAÇÃO DE DOCUMENTOS NO DOMÍNIO DA FORMAÇÃO, CIÊNCIA, DIREITO PÚBLICO E ASSUNTOS SOCIAIS; PUBLICAÇÃO DE ESTATÍSTICAS; PUBLICAÇÃO DE FICHAS DESCRITIVAS; PUBLICAÇÃO DE FOLHETOS; PUBLICAÇÃO DE FOTOGRAFIAS; PUBLICAÇÃO DE GUIAS PEDAGÓGICOS E FORMATIVOS; PUBLICAÇÃO DE GUIÕES PARA USO TEATRAL; PUBLICAÇÃO DE HISTÓRIAS; PUBLICAÇÃO DE JORNAIS; PUBLICAÇÃO DE JORNAIS, REVISTAS, CATÁLOGOS E BROCHURAS; PUBLICAÇÃO DE LETRAS DE MÚSICAS SOB A FORMA DE FOLHAS; PUBLICAÇÃO DE LETRAS DE MÚSICAS SOB A FORMA DE LIVROS; PUBLICAÇÃO DE LITERATURA INSTRUTIVA; PUBLICAÇÃO DE LIVRETOS; PUBLICAÇÃO DE LIVROS; PUBLICAÇÃO DE LIVROS DE ÁUDIO; PUBLICAÇÃO DE LIVROS DE INSTRUÇÕES; PUBLICAÇÃO DE LIVROS DE MÚSICA; PUBLICAÇÃO DE LIVROS DE TEXTO; PUBLICAÇÃO DE LIVROS E REVISTAS ELECTRÔNICAS ON-LINE; PUBLICAÇÃO DE LIVROS EDUCATIVOS; PUBLICAÇÃO DE LIVROS ELECTRÔNICOS E PUBLICAÇÕES PERIÓDICAS NA INTERNET; PUBLICAÇÃO DE LIVROS EM BRAILLE; PUBLICAÇÃO DE LIVROS GUIA ONLINE, MAPAS, DIRETÓRIOS E LISTAGENS PARA USO POR VIAJANTES, NÃO PASSÍVEIS DE DOWNLOAD; PUBLICAÇÃO DE LIVROS RELACIONADOS COM A LIGA DE RÂGUEBI; PUBLICAÇÃO DE LIVROS RELACIONADOS COM AS TECNOLOGIAS DA INFORMAÇÃO; PUBLICAÇÃO DE LIVROS RELACIONADOS COM O ENTRETENIMENTO; PUBLICAÇÃO DE LIVROS RELACIONADOS COM PROGRAMAS TELEVISIVOS; PUBLICAÇÃO DE LIVROS, REVISTAS, ALMANAQUES E DIÁRIOS; PUBLICAÇÃO DE MANUAIS DE FORMAÇÃO; PUBLICAÇÃO DE MANUAIS; PUBLICAÇÃO DE MANUAIS DE TRABALHO RELATIVOS A GESTÃO DE EMPRESAS; PUBLICAÇÃO DE MAPAS; PUBLICAÇÃO DE MAPAS GEOGRÁFICOS; PUBLICAÇÃO DE MATERIAIS EDUCATIVOS; PUBLICAÇÃO DE MATERIAIS EDUCATIVOS DE ENSINO; PUBLICAÇÃO DE MATERIAL ACESSÍVEL A PARTIR DE BASES DE DADOS OU DA INTERNET;

PUBLICAÇÃO DE MATERIAL DIDÁTICO; PUBLICAÇÃO DE MATERIAL EDUCATIVO; PUBLICAÇÃO DE MATERIAL EM SUPORTES DE DADOS MAGNÉTICOS OU ÓTICOS; PUBLICAÇÃO DE MATERIAL IMPRESSO; PUBLICAÇÃO DE MATERIAL IMPRESSO E PUBLICAÇÕES IMPRESSAS; PUBLICAÇÃO DE MATERIAL IMPRESSO RELACIONADO COM A EDUCAÇÃO; PUBLICAÇÃO DE MATERIAL IMPRESSO RELACIONADO COM ANIMAIS DE ESTIMAÇÃO; PUBLICAÇÃO DE MATERIAL IMPRESSO RELACIONADO COM PEIXES DE ESTIMAÇÃO; PUBLICAÇÃO DE MATERIAL IMPRESSO RELACIONADO COM VINHOS FRANCESES; PUBLICAÇÃO DE MATERIAL IMPRESSO EM FORMATO ELETRÔNICO; PUBLICAÇÃO DE MATERIAL IMPRESSO RELACIONADO COM DIREITOS DE PROPRIEDADE INTELECTUAL; PUBLICAÇÃO DE MATERIAL IMPRESSO, EXCLUINDO TEXTOS PUBLICITÁRIOS; PUBLICAÇÃO DE MATERIAL IMPRESSO, EXCLUINDO TEXTOS PUBLICITÁRIOS, EM FORMATO ELETRÔNICO; PUBLICAÇÃO DE MATERIAL IMPRESSO, TAMBÉM EM FORMATO ELETRÔNICO, NÃO PARA FINS PUBLICITÁRIOS; PUBLICAÇÃO DE MÚSICA; PUBLICAÇÃO DE OBRAS MUSICAIS; PUBLICAÇÃO DE PARTITURAS; PUBLICAÇÃO DE PERIÓDICOS; PUBLICAÇÃO DE PERIÓDICOS ON-LINE; PUBLICAÇÃO DE PRODUTOS DE IMPRESSÃO; PUBLICAÇÃO DE PRODUTOS DE IMPRESSÃO RELACIONADOS COM EDUCAÇÃO; PUBLICAÇÃO DE PROSPETOS; PUBLICAÇÃO DE PUBLICAÇÕES MÉDICAS; PUBLICAÇÃO DE PUBLICAÇÕES PERIÓDICAS E LIVROS EM FORMATO ELETRÔNICO; PUBLICAÇÃO DE RESULTADOS DE ENSAIOS CLÍNICOS; PUBLICAÇÃO DE RESULTADOS DE ENSAIOS CLÍNICOS PARA PREPARAÇÕES FARMACÊUTICAS; PUBLICAÇÃO DE REVISTAS; PUBLICAÇÃO DE REVISTAS WEB; PUBLICAÇÃO DE REVISTAS CIENTÍFICAS ESPECIALIZADAS; PUBLICAÇÃO DE REVISTAS ELETRÔNICAS; PUBLICAÇÃO DE REVISTAS EM FORMATO ELETRÔNICO NA INTERNET; PUBLICAÇÃO DE REVISTAS PARA O CONSUMIDOR; PUBLICAÇÃO DE REVISTAS, LIVROS E MANUAIS NA ÁREA DA MEDICINA; PUBLICAÇÃO DE TEXTOS; PUBLICAÇÃO DE TEXTOS E IMAGENS, TAMBÉM EM FORMATO ELETRÔNICO, SEM FINS PUBLICITÁRIOS; PUBLICAÇÃO DE TEXTOS EDUCATIVOS; PUBLICAÇÃO DE TEXTOS EM CD-ROM; PUBLICAÇÃO DE TEXTOS EM SUPORTES ELETRÔNICOS; PUBLICAÇÃO DE TEXTOS, COM EXCEÇÃO DOS TEXTOS PUBLICITÁRIOS; PUBLICAÇÃO DE TEXTOS MUSICAIS; PUBLICAÇÃO DE TEXTOS MÉDICOS; PUBLICAÇÃO DE TEXTOS, SEM SER TEXTOS PUBLICITÁRIOS; PUBLICAÇÃO DE UM JORNAL PARA CLIENTES NA INTERNET; PUBLICAÇÃO E EDIÇÃO DE LIVROS; PUBLICAÇÃO E EDIÇÃO DE MATERIAL IMPRESSO; PUBLICAÇÃO E EMISSÃO DE ARTIGOS CIENTÍFICOS RELACIONADOS COM A TECNOLOGIA MÉDICA; PUBLICAÇÃO ELETRÔNICA; PUBLICAÇÃO ELETRÔNICA DE LIVROS E DE PERIÓDICOS ON-LINE; PUBLICAÇÃO ELETRÔNICA DE PERIÓDICOS EM LINHA; PUBLICAÇÃO ELETRÔNICA NA INTERNET DE TEXTOS E MATERIAL DE IMPRENSA SEM FINS PUBLICITÁRIOS; PUBLICAÇÃO EM LINHA DE JORNAIS ELETRÔNICOS; PUBLICAÇÃO MULTIMÉDIA DE JORNAIS; PUBLICAÇÃO MULTIMÉDIA DE REVISTAS; PUBLICAÇÃO MULTIMÉDIA DE REVISTAS ESPECIALIZADAS; PUBLICAÇÃO MULTIMÉDIA DE LIVROS; PUBLICAÇÃO MULTIMÉDIA DE MATERIAL IMPRESSO; PUBLICAÇÃO MULTIMÉDIA DE PUBLICAÇÕES ELETRÔNICAS; PUBLICAÇÃO MULTIMÉDIA DE REVISTAS, REVISTAS ESPECIALIZADAS E JORNAIS; PUBLICAÇÃO MULTIMÉDIA EM MATÉRIA DE SOFTWARE DE

JOGOS DE COMPUTADOR; PUBLICAÇÃO NA INTERNET DE MATERIAL IMPRESSO EM FORMATO ELETRÔNICO; PUBLICAÇÃO ON-LINE DE LIVROS E JORNAIS ELETRÔNICOS; PUBLICAÇÃO ON-LINE DE LIVROS E REVISTAS ELETRÔNICAS; PUBLICAÇÃO ONLINE DE LIVROS E PERIÓDICOS ELETRÔNICOS; PUBLICAÇÃO ONLINE DE LIVROS E REVISTAS ELETRÔNICOS; PUBLICAÇÃO ONLINE DE MATERIAL MULTIMÉDIA; REDAÇÃO DE ARGUMENTOS, SEM SER PARA FINS PUBLICITÁRIOS; REDAÇÃO DE CENÁRIOS; REDAÇÃO DE DISCURSOS PARA USO NÃO PUBLICITÁRIO; REDAÇÃO DE DISCURSOS POLÍTICOS; REDAÇÃO DE GUIÕES; REDAÇÃO DE GUIÕES SEM SER PARA FINS PUBLICITÁRIOS; REDAÇÃO DE TEXTOS; REDAÇÃO DE TEXTOS [COM EXCEÇÃO DE TEXTOS PUBLICITÁRIOS]; REDAÇÃO DE TEXTOS, EXCETO TEXTOS PUBLICITÁRIOS; REDAÇÃO DE TEXTOS, EXCETO TEXTOS PUBLICITÁRIOS, DESTINADOS A SEREM DIFUNDIDOS VIA TELETEXO; REDAÇÃO E PUBLICAÇÃO DE TEXTOS NÃO PUBLICITÁRIOS; REPORTAGEM SOBRE SINDICAÇÃO DE NOTÍCIAS; REVISÃO DE MANUSCRITOS; SERVIÇOS DE AGÊNCIAS LITERÁRIAS; SERVIÇOS DE APRESENTADORES DE RÁDIO E TELEVISÃO; SERVIÇOS DE ACESSORIA RELACIONADOS COM PUBLICAÇÃO; SERVIÇOS DE CALIGRAFIA; SERVIÇOS DE CLUBES DE LEITURA FORNECENDO INFORMAÇÕES RELACIONADAS COM LIVROS; SERVIÇOS DE CONFIGURAÇÃO DE APARÊNCIA SEM SER PARA FINS PUBLICITÁRIOS; SERVIÇOS DE CONSULTORIA RELACIONADOS COM A PUBLICAÇÃO DE LIVROS; SERVIÇOS DE CONSULTORIA RELACIONADOS COM PUBLICAÇÃO DE REVISTAS; SERVIÇOS DE CONSULTORIA RELACIONADOS COM PUBLICAÇÃO DE TEXTOS ESCRITOS; SERVIÇOS DE EDITORAS ON-LINE; SERVIÇOS DE EDIÇÃO; SERVIÇOS DE EDIÇÃO DE MÚSICA; SERVIÇOS DE EDIÇÃO DE SOFTWARE MULTIMÉDIA PARA ENTRETENIMENTO; SERVIÇOS DE EDIÇÃO E GRAVAÇÃO DE MÚSICA; SERVIÇOS DE ESCRITA DE GUIÕES; SERVIÇOS DE ESCRITA POR ENCOMENDA PARA FINS NÃO PUBLICITÁRIOS; SERVIÇOS DE JORNALISMO; SERVIÇOS DE JORNALISMO DE INVESTIGAÇÃO; SERVIÇOS DE LAYOUT, EXCETO PARA FINS PUBLICITÁRIOS; SERVIÇOS DE LAYOUT, OUTROS QUE NÃO DESTINADOS A FINS PUBLICITÁRIOS; SERVIÇOS DE PROGRAMAS NOTICIOSOS PARA RÁDIO OU TELEVISÃO; SERVIÇOS DE PROGRAMAÇÃO DE NOTÍCIAS PARA TRANSMISSÃO ATRAVÉS DA INTERNET; SERVIÇOS DE PUBLICAÇÃO; SERVIÇOS DE PUBLICAÇÃO ATRAVÉS DE MEIOS ELETRÔNICOS; SERVIÇOS DE PUBLICAÇÃO DE CONTEÚDOS DE ENTRETENIMENTO DE VÍDEO, ÁUDIO E MULTIMÉDIA; SERVIÇOS DE PUBLICAÇÃO DE EDIÇÕES PERIÓDICAS E NÃO PERIÓDICAS, EXCETO TEXTOS PUBLICITÁRIOS; SERVIÇOS DE PUBLICAÇÃO DE REVISTAS; SERVIÇOS DE PUBLICAÇÃO ELETRÔNICA; SERVIÇOS DE PUBLICAÇÃO ELETRÔNICA DE TEXTOS; SERVIÇOS DE PUBLICAÇÃO PARA LIVROS E REVISTAS; SERVIÇOS DE PUBLICAÇÃO REALIZADOS ATRAVÉS DE MEIOS INFORMÁTICOS; SERVIÇOS DE PUBLICAÇÃO, EXCETO SERVIÇOS DE IMPRESSÃO; SERVIÇOS DE PUBLICAÇÃO, INCLUINDO SERVIÇOS DE PUBLICAÇÃO ELETRÔNICA; SERVIÇOS DE PUBLICAÇÕES ON-LINE; SERVIÇOS DE REDAÇÃO DE BLOGUES; SERVIÇOS DE REDAÇÃO DE GUIÕES; SERVIÇOS DE REPORTAGEM; SERVIÇOS DE REPORTAGENS DE INFORMAÇÃO; SERVIÇOS DE REPÓRTERES DE NOTÍCIAS; SERVIÇOS DE TRANSCRIÇÃO DE MÚSICA; SERVIÇOS DE TRANSCRIÇÃO DE MÚSICA PARA TERCEIROS; SERVIÇOS ONLINE DE PUBLICAÇÕES ELETRÔNICAS, NÃO

DESCARREGÁVEIS; SERVIÇOS PARA A PUBLICAÇÃO DE BOLETINS INFORMATIVOS; SERVIÇOS PARA A PUBLICAÇÃO DE GUIAS; SERVIÇOS PARA A PUBLICAÇÃO DE GUIAS DE VIAGEM; SERVIÇOS PARA A PUBLICAÇÃO DE MAPAS; SINDICAÇÃO DE NOTÍCIAS PARA A INDÚSTRIA RADIOFÓNICA.

(591)

(540)



(531) 26.5.18 ; 27.99.16

(210) **770925** MNA

(220) 2026.06.13

(300)

(730) **PT ANTONIO JOSE FERREIRA MARTINS**

(511) 09 LIVROS ELETRÓNICOS PARA DOWNLOAD.

41 PUBLICAÇÃO, RELATO E REDAÇÃO DE TEXTOS; BIBLIOTECAS DE REFERÊNCIA DE LITERATURA E REGISTOS DOCUMENTAIS; CONSULTADORIA EDITORIAL; CRIAÇÃO [ESCRITA] DE CONTEÚDOS EDUCATIVOS PARA PODCASTS; EDIÇÃO DE PUBLICAÇÕES; EDIÇÃO DE MATERIAL IMPRESSO COM IMAGENS, SEM FINS PUBLICITÁRIOS; EDIÇÃO DE JORNAIS ELETRÓNICOS ACESSÍVEIS ATRAVÉS DE UMA REDE INFORMÁTICA MUNDIAL; EDIÇÃO DE E-BOOKS (LIVROS ELETRÓNICOS); EDIÇÃO ASSISTIDA POR COMPUTADOR; DISPONIBILIZAÇÃO ONLINE DE PUBLICAÇÕES ELETRÓNICAS SOBRE MÚSICAS NÃO PASSÍVEIS DE DOWNLOAD; DISPONIBILIZAÇÃO ON-LINE DE PUBLICAÇÕES ELECTRÓNICAS SOBRE MÚSICAS NÃO DESCARREGÁVEIS; DISPONIBILIZAÇÃO DE PUBLICAÇÕES ON-LINE; DISPONIBILIZAÇÃO DE PUBLICAÇÕES ELETRÓNICAS; DISPONIBILIZAÇÃO DE ACESSO ONLINE A REVISTAS COM INFORMAÇÃO SOBRE JOGOS INFORMÁTICOS; DISPONIBILIZAÇÃO DE PUBLICAÇÕES ELECTRÓNICAS NÃO DESCARREGÁVEIS NA INTERNET OU EM UMA REDE GLOBAL DE COMUNICAÇÃO; CRIAÇÃO [ESCRITA] DE PODCASTS; EDIÇÃO DE PUBLICAÇÕES ELETRÓNICAS; EDIÇÃO DE TEXTOS ESCRITOS; EDIÇÃO DE TEXTOS, COM EXCEÇÃO DE TEXTOS PUBLICITÁRIOS; EDIÇÃO ELECTRÓNICA; EDIÇÃO MULTIMÉDIA; ELABORAÇÃO DE GUIÕES; ELABORAÇÃO DE GUIÕES DE FILMES; ESCRITA CRIATIVA PARA TERCEIROS; ESCRITA DE GUIÕES PARA TELEVISÃO; FORNECIMENTO DE BOLETINS INFORMATIVOS EM LINHA NO DOMÍNIO DO ENTRETENIMENTO DESPORTIVO; FORNECIMENTO DE BOLETINS INFORMATIVOS POR CORREIO ELETRÓNICO NO DOMÍNIO DOS JOGOS DE COMPUTADOR; FORNECIMENTO DE COMENTÁRIOS DE UTILIZADOR [REVIEWS] PARA FINS DE ENTRETENIMENTO OU CULTURAIS; FORNECIMENTO DE LIVROS DE BANDA DESENHADA E NOVELAS GRÁFICAS ONLINE, NÃO

DESCARREGÁVEIS; FORNECIMENTO DE LIVROS DE BANDA DESENHADA EM LINHA, NÃO DESCARREGÁVEIS; FORNECIMENTO DE PUBLICAÇÕES ELECTRÓNICAS RELATIVAS À FORMAÇÃO LINGUÍSTICA, NÃO PARA DOWNLOAD; FORNECIMENTO DE PUBLICAÇÕES ATRAVÉS DE UMA REDE INFORMÁTICA MUNDIAL OU DA INTERNET QUE PODEM SER PESQUISADAS; FORNECIMENTO DE PUBLICAÇÕES ELETRÓNICAS ONLINE [NÃO DESCARREGÁVEIS]; FORNECIMENTO DE PUBLICAÇÕES ELETRÓNICAS RELATIVAS À FORMAÇÃO LINGUÍSTICA, NÃO PASSÍVEIS DE DOWNLOAD; FORNECIMENTO DE PUBLICAÇÕES ONLINE [NÃO DESCARREGÁVEIS]; FORNECIMENTO DE REVISTAS GENERALISTAS ONLINE, NÃO DESCARREGÁVEIS; FORNECIMENTO DE ROMANCES ILUSTRADOS EM LINHA, NÃO DESCARREGÁVEIS; FORNECIMENTO DE SERVIÇOS DE ESTÚDIO DE GRAVAÇÃO DE VÍDEOS; GABINETES DE REDAÇÃO SEM SER TEXTOS PUBLICITÁRIOS; MICROEDIÇÃO; PRESTAÇÃO DE AVALIAÇÕES DE CONSUMIDORES PARA FINS DE ENTRETENIMENTO OU CULTURAIS; PRESTAÇÃO DE INFORMAÇÕES RELATIVAS À PUBLICAÇÃO; PUBLICAÇÃO DE ANUÁRIOS; PUBLICAÇÃO DE ARTIGOS CIENTÍFICOS; PUBLICAÇÃO DE ARTIGOS CIENTÍFICOS RELACIONADOS COM A TECNOLOGIA MÉDICA; PUBLICAÇÃO DE BOLETINS INFORMATIVOS; PUBLICAÇÃO DE BROCHURAS; PUBLICAÇÃO DE CALENDÁRIOS; PUBLICAÇÃO DE CALENDÁRIOS DE EVENTOS; PUBLICAÇÃO DE CANÇÕES; PUBLICAÇÃO DE CARTAZES; PUBLICAÇÃO DE CATÁLOGOS; PUBLICAÇÃO DE CONTEÚDO EDITORIAL DE SÍTIOS ACESSÍVEIS POR UMA REDE INFORMÁTICA MUNDIAL; PUBLICAÇÃO DE CRÍTICAS; PUBLICAÇÃO DE CRÍTICAS EM LINHA NO DOMÍNIO DO ENTRETENIMENTO; PUBLICAÇÃO DE DIRETÓRIOS IMPRESSOS; PUBLICAÇÃO DE DIRETÓRIOS RELACIONADOS COM TURISMO; PUBLICAÇÃO DE DIRETÓRIOS RELACIONADOS COM VIAGENS; PUBLICAÇÃO DE DOCUMENTOS; PUBLICAÇÃO DE DOCUMENTOS NO DOMÍNIO DA FORMAÇÃO, CIÊNCIA, DIREITO PÚBLICO E ASSUNTOS SOCIAIS; PUBLICAÇÃO DE ESTATÍSTICAS; PUBLICAÇÃO DE FICHAS DESCRITIVAS; PUBLICAÇÃO DE FOLHETOS; PUBLICAÇÃO DE FOTOGRAFIAS; PUBLICAÇÃO DE GUIAS PEDAGÓGICOS E FORMATIVOS; PUBLICAÇÃO DE GUIÕES PARA USO TEATRAL; PUBLICAÇÃO DE HISTÓRIAS; PUBLICAÇÃO DE JORNAIS; PUBLICAÇÃO DE JORNAIS, REVISTAS, CATÁLOGOS E BROCHURAS; PUBLICAÇÃO DE LETRAS DE MÚSICAS SOB A FORMA DE FOLHAS; PUBLICAÇÃO DE LETRAS DE MÚSICAS SOB A FORMA DE LIVROS; PUBLICAÇÃO DE LITERATURA INSTRUTIVA; PUBLICAÇÃO DE LIVRETOS; PUBLICAÇÃO DE LIVROS; PUBLICAÇÃO DE LIVROS DE ÁUDIO; PUBLICAÇÃO DE LIVROS DE INSTRUÇÕES; PUBLICAÇÃO DE LIVROS DE MÚSICA; PUBLICAÇÃO DE LIVROS DE TEXTO; PUBLICAÇÃO DE LIVROS E REVISTAS ELETRÓNICAS ON-LINE; PUBLICAÇÃO DE LIVROS EDUCATIVOS; PUBLICAÇÃO DE LIVROS ELETRÓNICOS E PUBLICAÇÕES PERIÓDICAS NA INTERNET; PUBLICAÇÃO DE LIVROS EM BRAILLE; PUBLICAÇÃO DE LIVROS GUIA ONLINE, MAPAS, DIRETÓRIOS E LISTAGENS PARA USO POR VIAJANTES, NÃO PASSÍVEIS DE DOWNLOAD; PUBLICAÇÃO DE LIVROS RELACIONADOS COM A LIGA DE RÂGUEBI; PUBLICAÇÃO DE LIVROS RELACIONADOS COM AS TECNOLOGIAS DA INFORMAÇÃO; PUBLICAÇÃO DE LIVROS RELACIONADOS COM O ENTRETENIMENTO; PUBLICAÇÃO DE LIVROS RELACIONADOS COM PROGRAMAS TELEVISIVOS; PUBLICAÇÃO DE LIVROS, REVISTAS, ALMANAQUES E DIÁRIOS; PUBLICAÇÃO DE MANUAIS; PUBLICAÇÃO DE MANUAIS DE FORMAÇÃO; PUBLICAÇÃO DE

MANUAIS DE TRABALHO RELATIVOS A GESTÃO DE EMPRESAS; PUBLICAÇÃO DE MAPAS; PUBLICAÇÃO DE MAPAS GEOGRÁFICOS; PUBLICAÇÃO DE MATERIAIS EDUCATIVOS; PUBLICAÇÃO DE MATERIAIS EDUCATIVOS DE ENSINO; PUBLICAÇÃO DE MATERIAL ACESSÍVEL A PARTIR DE BASES DE DADOS OU DA INTERNET; PUBLICAÇÃO DE MATERIAL DIDÁTICO; PUBLICAÇÃO DE MATERIAL EDUCATIVO; PUBLICAÇÃO DE MATERIAL EM SUPORTES DE DADOS MAGNÉTICOS OU ÓTICOS; PUBLICAÇÃO DE MATERIAL IMPRESSO; PUBLICAÇÃO DE MATERIAL IMPRESSO E PUBLICAÇÕES IMPRESSAS; PUBLICAÇÃO DE MATERIAL IMPRESSO RELACIONADO COM A EDUCAÇÃO; PUBLICAÇÃO DE MATERIAL IMPRESSO RELACIONADO COM ANIMAIS DE ESTIMAÇÃO; PUBLICAÇÃO DE MATERIAL IMPRESSO RELACIONADO COM PEIXES DE ESTIMAÇÃO; PUBLICAÇÃO DE MATERIAL IMPRESSO RELACIONADO COM VINHOS FRANCESES; PUBLICAÇÃO DE MATERIAL IMPRESSO EM FORMATO ELETRÔNICO; PUBLICAÇÃO DE MATERIAL IMPRESSO RELACIONADO COM DIREITOS DE PROPRIEDADE INTELECTUAL; PUBLICAÇÃO DE MATERIAL IMPRESSO, EXCLUINDO TEXTOS PUBLICITÁRIOS; PUBLICAÇÃO DE MATERIAL IMPRESSO, EXCLUINDO TEXTOS PUBLICITÁRIOS, EM FORMATO ELETRÔNICO; PUBLICAÇÃO DE MATERIAL IMPRESSO, TAMBÉM EM FORMATO ELETRÔNICO, NÃO PARA FINS PUBLICITÁRIOS; PUBLICAÇÃO DE MÚSICA; PUBLICAÇÃO DE OBRAS MUSICAIS; PUBLICAÇÃO DE PARTITURAS; PUBLICAÇÃO DE PERIÓDICOS; PUBLICAÇÃO DE PERIÓDICOS ON-LINE; PUBLICAÇÃO DE PRODUTOS DE IMPRESSÃO; PUBLICAÇÃO DE PRODUTOS DE IMPRESSÃO RELACIONADOS COM EDUCAÇÃO; PUBLICAÇÃO DE PROSPETOS; PUBLICAÇÃO DE PUBLICAÇÕES MÉDICAS; PUBLICAÇÃO DE PUBLICAÇÕES PERIÓDICAS E LIVROS EM FORMATO ELETRÔNICO; PUBLICAÇÃO DE RESULTADOS DE ENSAIOS CLÍNICOS; PUBLICAÇÃO DE RESULTADOS DE ENSAIOS CLÍNICOS PARA PREPARAÇÕES FARMACÊUTICAS; PUBLICAÇÃO DE REVISTAS; PUBLICAÇÃO DE REVISTAS WEB; PUBLICAÇÃO DE REVISTAS CIENTÍFICAS ESPECIALIZADAS; PUBLICAÇÃO DE REVISTAS ELETRÔNICAS; PUBLICAÇÃO DE REVISTAS EM FORMATO ELETRÔNICO NA INTERNET; PUBLICAÇÃO DE REVISTAS PARA O CONSUMIDOR; PUBLICAÇÃO DE REVISTAS, LIVROS E MANUAIS NA ÁREA DA MEDICINA; PUBLICAÇÃO DE TEXTOS; PUBLICAÇÃO DE TEXTOS E IMAGENS, TAMBÉM EM FORMATO ELETRÔNICO, SEM FINS PUBLICITÁRIOS; PUBLICAÇÃO DE TEXTOS EDUCATIVOS; PUBLICAÇÃO DE TEXTOS EM CD-ROM; PUBLICAÇÃO DE TEXTOS EM SUPORTES ELETRÔNICOS; PUBLICAÇÃO DE TEXTOS, COM EXCEÇÃO DOS TEXTOS PUBLICITÁRIOS; PUBLICAÇÃO DE TEXTOS MUSICAIS; PUBLICAÇÃO DE TEXTOS MÉDICOS; PUBLICAÇÃO DE TEXTOS, SEM SER TEXTOS PUBLICITÁRIOS; PUBLICAÇÃO DE UM JORNAL PARA CLIENTES NA INTERNET; PUBLICAÇÃO E EDIÇÃO DE LIVROS; PUBLICAÇÃO E EDIÇÃO DE MATERIAL IMPRESSO; PUBLICAÇÃO E EMISSÃO DE ARTIGOS CIENTÍFICOS RELACIONADOS COM A TECNOLOGIA MÉDICA; PUBLICAÇÃO ELETRÔNICA; PUBLICAÇÃO ELETRÔNICA DE LIVROS E DE PERIÓDICOS ON-LINE; PUBLICAÇÃO ELETRÔNICA DE PERIÓDICOS EM LINHA; PUBLICAÇÃO ELETRÔNICA NA INTERNET DE TEXTOS E MATERIAL DE IMPRENSA SEM FINS PUBLICITÁRIOS; PUBLICAÇÃO EM LINHA DE JORNAIS ELETRÔNICOS; PUBLICAÇÃO MULTIMÉDIA DE JORNAIS; PUBLICAÇÃO MULTIMÉDIA DE REVISTAS; PUBLICAÇÃO MULTIMÉDIA DE REVISTAS ESPECIALIZADAS;

PUBLICAÇÃO MULTIMÉDIA DE LIVROS; PUBLICAÇÃO MULTIMÉDIA DE MATERIAL IMPRESSO; PUBLICAÇÃO MULTIMÉDIA DE PUBLICAÇÕES ELETRÔNICAS; PUBLICAÇÃO MULTIMÉDIA DE REVISTAS, REVISTAS ESPECIALIZADAS E JORNAIS; PUBLICAÇÃO MULTIMÉDIA EM MATÉRIA DE SOFTWARE DE JOGOS DE COMPUTADOR; PUBLICAÇÃO NA INTERNET DE MATERIAL IMPRESSO EM FORMATO ELETRÔNICO; PUBLICAÇÃO ON-LINE DE LIVROS E JORNAIS ELETRÔNICOS; PUBLICAÇÃO ON-LINE DE LIVROS E REVISTAS ELETRÔNICAS; PUBLICAÇÃO ONLINE DE LIVROS E PERIÓDICOS ELETRÔNICOS; PUBLICAÇÃO ONLINE DE LIVROS E REVISTAS ELETRÔNICOS; PUBLICAÇÃO ONLINE DE MATERIAL MULTIMÉDIA; REDAÇÃO DE ARGUMENTOS, SEM SER PARA FINS PUBLICITÁRIOS; REDAÇÃO DE CENÁRIOS; REDAÇÃO DE DISCURSOS PARA USO NÃO PUBLICITÁRIO; REDAÇÃO DE DISCURSOS POLÍTICOS; REDAÇÃO DE GUIÕES; REDAÇÃO DE GUIÕES SEM SER PARA FINS PUBLICITÁRIOS; REDAÇÃO DE TEXTOS; REDAÇÃO DE TEXTOS [COM EXCEÇÃO DE TEXTOS PUBLICITÁRIOS]; REDAÇÃO DE TEXTOS, EXCETO TEXTOS PUBLICITÁRIOS; REDAÇÃO DE TEXTOS, EXCETO TEXTOS PUBLICITÁRIOS, DESTINADOS A SEREM DIFUNDIDOS VIA TELETEXTO; REDAÇÃO E PUBLICAÇÃO DE TEXTOS NÃO PUBLICITÁRIOS; REPORTAGEM SOBRE SINDICAÇÃO DE NOTÍCIAS; REVISÃO DE MANUSCRITOS; SERVIÇOS DE AGÊNCIAS LITERÁRIAS; SERVIÇOS DE APRESENTADORES DE RÁDIO E TELEVISÃO; SERVIÇOS DE ACESSORIA RELACIONADOS COM PUBLICAÇÃO; SERVIÇOS DE CALIGRAFIA; SERVIÇOS DE CLUBES DE LEITURA FORNECENDO INFORMAÇÕES RELACIONADAS COM LIVROS; SERVIÇOS DE CONFIGURAÇÃO DE APARÊNCIA SEM SER PARA FINS PUBLICITÁRIOS; SERVIÇOS DE CONSULTADORIA RELACIONADOS COM A PUBLICAÇÃO DE LIVROS; SERVIÇOS DE CONSULTADORIA RELACIONADOS COM PUBLICAÇÃO DE REVISTAS; SERVIÇOS DE CONSULTORIA RELACIONADOS COM PUBLICAÇÃO DE TEXTOS ESCRITOS; SERVIÇOS DE EDITORAS ON-LINE; SERVIÇOS DE EDIÇÃO; SERVIÇOS DE EDIÇÃO DE MÚSICA; SERVIÇOS DE EDIÇÃO DE SOFTWARE MULTIMÉDIA PARA ENTRETENIMENTO; SERVIÇOS DE EDIÇÃO E GRAVAÇÃO DE MÚSICA; SERVIÇOS DE ESCRITA DE GUIÕES; SERVIÇOS DE ESCRITA POR ENCOMENDA PARA FINS NÃO PUBLICITÁRIOS; SERVIÇOS DE JORNALISMO; SERVIÇOS DE LAYOUT, EXCETO PARA FINS PUBLICITÁRIOS; SERVIÇOS DE JORNALISMO DE INVESTIGAÇÃO; SERVIÇOS DE LAYOUT, OUTROS QUE NÃO DESTINADOS A FINS PUBLICITÁRIOS; SERVIÇOS DE PROGRAMAS NOTICIOSOS PARA RÁDIO OU TELEVISÃO; SERVIÇOS DE PROGRAMAÇÃO DE NOTÍCIAS PARA TRANSMISSÃO ATRAVÉS DA INTERNET; SERVIÇOS DE PUBLICAÇÃO; SERVIÇOS DE PUBLICAÇÃO ATRAVÉS DE MEIOS ELETRÔNICOS; SERVIÇOS DE PUBLICAÇÃO DE CONTEÚDOS DE ENTRETENIMENTO DE VÍDEO, ÁUDIO E MULTIMÉDIA; SERVIÇOS DE PUBLICAÇÃO DE EDIÇÕES PERIÓDICAS E NÃO PERIÓDICAS, EXCETO TEXTOS PUBLICITÁRIOS; SERVIÇOS DE PUBLICAÇÃO DE REVISTAS; SERVIÇOS DE PUBLICAÇÃO ELETRÔNICA; SERVIÇOS DE PUBLICAÇÃO ELETRÔNICA DE TEXTOS; SERVIÇOS DE PUBLICAÇÃO PARA LIVROS E REVISTAS; SERVIÇOS DE PUBLICAÇÃO REALIZADOS ATRAVÉS DE MEIOS INFORMÁTICOS; SERVIÇOS DE PUBLICAÇÃO, EXCETO SERVIÇOS DE IMPRESSÃO; SERVIÇOS DE PUBLICAÇÃO, INCLUINDO SERVIÇOS DE PUBLICAÇÃO ELETRÔNICA; SERVIÇOS DE PUBLICAÇÕES ON-LINE; SERVIÇOS DE REDAÇÃO DE BLOGUES;

SERVIÇOS DE REPORTAGEM; SERVIÇOS DE REDAÇÃO DE GUIÕES; SERVIÇOS DE REPORTAGENS DE INFORMAÇÃO; SERVIÇOS DE REPÓRTERES DE NOTÍCIAS; SERVIÇOS DE TRANSCRIÇÃO DE MÚSICA; SERVIÇOS DE TRANSCRIÇÃO DE MÚSICA PARA TERCEIROS; SERVIÇOS ONLINE DE PUBLICAÇÕES ELETRÓNICAS, NÃO DESCARREGÁVEIS; SERVIÇOS PARA A PUBLICAÇÃO DE BOLETINS INFORMATIVOS; SERVIÇOS PARA A PUBLICAÇÃO DE GUIAS; SERVIÇOS PARA A PUBLICAÇÃO DE GUIAS DE VIAGEM; SERVIÇOS PARA A PUBLICAÇÃO DE MAPAS; SINDICAÇÃO DE NOTÍCIAS PARA A INDÚSTRIA RADIOFÓNICA.

(591)
(540)



UPGRADE
PRESS

(531) 7.3.1

(210) **770926** MNA
(220) 2026.06.14
(300)
(730) PT CQS UNIPESSOAL LDA
(511) 32 CERVEJA E CERVEJA SEM ÁLCOOL.
33 BEBIDAS ALCOÓLICAS (EXCLUINDO CERVEJA).
35 SERVIÇOS DE PUBLICIDADE, DE MARKETING E PROMOCIONAIS; SERVIÇOS DE PUBLICIDADE, DE PROMOÇÃO E DE MARKETING.

(591)
(540)



(531) 2.3.1 ; 26.1.14

(210) **770927** MNA
(220) 2026.06.14
(300)
(730) AO **CARLOS RUBEN MANUEL
QUIALA**

(511) 43 BARES; BARES DE COCKTAILS; PREPARAÇÃO DE ALIMENTOS E BEBIDAS; RESTAURANTES DE COMIDA RÁPIDA (FAST FOOD); RESTAURANTES PARA SERVIÇO RÁPIDO E PERMANENTE (SNACK-BARES); SERVIÇOS DE COMIDA PARA FORA; SERVIÇOS DE FORNECIMENTO DE ALIMENTOS E BEBIDAS.

(591)
(540)



(531) 8.7.10

(210) **770929** MNA
(220) 2026.06.14
(300)
(730) PT CATARINA DE JESUS BATISTA
CÂMARA
(511) 44 SERVIÇOS DE CUIDADOS DE SAÚDE PARA PESSOAS.
(591)
(540)



HEALTH & MOVEMENT

FISIOTERAPIA • PILATES CLÍNICO • MOVIMENTO

(531) 26.11.13

(210) **770932** MNA
(220) 2026.06.14
(300)
(730) PT FERNANDO ANDRADE RIBEIRO
ANDRADE
(511) 09 CDS E CD-ROMS INTERATIVOS; DISCOS DE VINIL; MÚSICA DIGITAL DESCARREGÁVEL FORNECIDA A PARTIR WEBSITES DE MP3 NA INTERNET; MÚSICA DIGITAL PARA DOWNLOAD; ARQUIVOS DE MÚSICA DIGITAL PARA DOWNLOAD AUTENTICADOS POR TOKENS NÃO FUNGÍVEIS [NFTS]; FICHEIROS DE VÍDEO PARA DOWNLOAD; GRAVAÇÕES SONORAS DESCARREGÁVEIS; CONTEÚDOS GRAVADOS E DESCARREGÁVEIS.
41 ATUAÇÕES MUSICAIS AO VIVO; APRESENTAÇÃO DE ATUAÇÕES DE GRUPOS MUSICAIS AO VIVO;

ESPETÁCULOS MUSICAIS; SERVIÇOS DE EDUCAÇÃO, ENTRETENIMENTO E DESPORTO.

(591)
(540)

MIGUEL RIVA

(210) **770939** **MNA**
(220) 2026.06.14

(300)

(730) **PT JOÃO ANTÓNIO SOUSA DA SILVA**

(511) 29 GELEIAS, COMPOTAS, DOCES DE FRUTOS E LEGUMES PARA BARRAR.

30 MEL.

31 ARBUSTOS DE FRUTOS; ÁRVORES DE FRUTO; ERVAS PARA CONSUMO HUMANO OU ANIMAL; PLANTAS E RESPECTIVOS PRODUTOS HORTÍCOLAS FRESCOS.

(591)
(540)



(531) 5.7.24 ; 5.9.24 ; 7.1.9 ; 19.7.10

(210) **770941** **MNA**
(220) 2026.06.14

(300)

(730) **PT DOMOWAY-ELETRICIDADE E DOMÓTICA, UNIPESSOAL LDA**

(511) 09 APARELHOS, INSTRUMENTOS E CABOS PARA ELETRICIDADE; DISPOSITIVOS DE PROTEÇÃO, SEGURANÇA, DEFESA E SINALIZAÇÃO; EQUIPAMENTOS DE MEDIÇÃO, DETEÇÃO, MONITORIZAÇÃO E CONTROLO; EQUIPAMENTOS DE TECNOLOGIA DA INFORMAÇÃO, AUDIOVISUAIS, MULTIMÉDIA E FOTOGRÁFICOS.

11 EQUIPAMENTO DE AQUECIMENTO, VENTILAÇÃO, AR CONDICIONADO E PURIFICAÇÃO DO AR (AMBIENTE); ILUMINAÇÃO E REFLETORES DE ILUMINAÇÃO.

37 CONSTRUÇÃO DE INSTALAÇÕES DE ABASTECIMENTO DE ÁGUA; CONSTRUÇÃO DE INSTALAÇÕES DE AQUECIMENTO GEOTÉRMICO URBANO; CONSTRUÇÃO DE INSTALAÇÕES DE AQUECIMENTO GEOTÉRMICO; CONSTRUÇÃO DE INSTALAÇÕES DE ENERGIA GEOTÉRMICA; CONSTRUÇÃO DE INSTALAÇÕES SOLARES DE UTILIDADE PÚBLICA; CONSTRUÇÃO E REPARAÇÃO DE EDIFÍCIOS; CONSULTORIA EM CONSTRUÇÃO; GESTÃO DE PROJETOS DE CONSTRUÇÃO NO LOCAL; INSPEÇÃO DE

EDIFÍCIOS NO DECURSO DA CONSTRUÇÃO; INSTALAÇÃO DE EQUIPAMENTOS E ACESSÓRIOS PARA OS EDIFÍCIOS; SERVIÇOS DE ACESSÓRIOS SOBRE CONSTRUÇÃO; SERVIÇOS DE INSTALAÇÃO DE CANOS (TUBOS).

42 ACONSELHAMENTO TÉCNICO RELATIVO A MEDIDAS DE POUPANÇA ENERGÉTICA; ANÁLISE DO COMPORTAMENTO ESTRUTURAL DE CONSTRUÇÕES; ACESSORIA TÉCNICA EM MATÉRIA DE SEGURANÇA; CONCEÇÃO E DESENVOLVIMENTO DE PRODUTOS DE ENGENHARIA; CONCEÇÃO E PLANEAMENTO TÉCNICO DE EQUIPAMENTOS DE TELECOMUNICAÇÕES; CONCEÇÃO E PLANEAMENTO TÉCNICO DE REDES DE TELECOMUNICAÇÕES; CONCEÇÃO E PLANEAMENTO TÉCNICO DE SISTEMAS DE CONDUTAS DE GÁS, ÁGUA E ÁGUAS RESIDUAIS; CONCEÇÃO E PLANEAMENTO TÉCNICO DE SISTEMAS DE INSTALAÇÕES DE AQUECIMENTO; CONSULTORIA CIENTÍFICA; CONSULTORIA NA ÁREA DE POUPANÇA/ECONOMIA DE ENERGIA; CONSULTORIA TÉCNICA NA ÁREA DE ENGENHARIA DE ILUMINAÇÃO; DESENVOLVIMENTO DE INSTALAÇÕES (MONTAGENS) ELÉTRICAS; DESIGN E DESENVOLVIMENTO DE SISTEMAS DE SEGURANÇA DE DADOS ELETRÓNICOS; ELABORAÇÃO DE PLANOS E DESENVOLVIMENTO DE SISTEMAS FOTOVOLTAICOS; ELABORAÇÃO DE RELATÓRIOS CIENTÍFICOS; ENGENHARIA; ESTUDOS DE PROJETOS TÉCNICOS; FORNECIMENTO DE ACESSORIA TÉCNICA EM MATÉRIA DE MEDIDAS DE POUPANÇA ENERGÉTICA; PREPARAÇÃO DE ESTUDOS DE ANÁLISE DE PROJETOS; PREPARAÇÃO DE ESTUDOS TÉCNICOS; PROGRAMAÇÃO DE SISTEMAS DE CONTROLO ELETRÓNICO; REALIZAÇÃO DE ESTUDOS DE PROJETOS TÉCNICOS; REALIZAÇÃO DE ESTUDOS DE VIABILIDADE TÉCNICA; SERVIÇOS DE ACESSORIA RELACIONADOS COM O CONSUMO DE ENERGIA; SERVIÇOS DE CONSULTORIA TECNOLÓGICA NO DOMÍNIO DA PRODUÇÃO DE ENERGIAS ALTERNATIVAS; TRABALHOS DE ENGENHARIA.

45 MONITORIZAÇÃO DE ALARMES DE INCÊNDIO; MONITORIZAÇÃO DE ALARMES DE SEGURANÇA ANTI-ROUBO; PROTEÇÃO DE SEGURANÇA DE INSTALAÇÕES POR MEIO DE SISTEMAS DE MONITORAMENTO REMOTO; SERVIÇOS DE CONSULTORIA NO DOMÍNIO DA SEGURANÇA DE HABITAÇÕES.

(591)
(540)



(531) 1.15.3 ; 7.1.24 ; 26.11.22 ; 27.5.25

(210) **770945** MNA
 (220) 2026.06.12
 (300)
 (730) **PT PARLUZ, LDA**
 (511) 35 SERVIÇOS DE VENDA A RETALHO RELACIONADOS COM APARELHOS FOTOVOLTAICOS PARA PRODUÇÃO DE ELETRICIDADE; SERVIÇOS DE VENDA A RETALHO DE EQUIPAMENTOS ELETRÓNICOS PARA USO DOMÉSTICO; SERVIÇOS DE VENDA A RETALHO DE EQUIPAMENTOS ELÉTRICOS PARA USO DOMÉSTICO; SERVIÇOS DE VENDA GROSSISTA RELACIONADOS COM APARELHOS FOTOVOLTAICOS PARA PRODUÇÃO DE ELETRICIDADE; SERVIÇOS RETALHISTAS RELACIONADOS COM ILUMINAÇÃO.
 37 MANUTENÇÃO DE SISTEMAS ELETRÓNICOS OU DE CLIMATIZAÇÃO; INSTALAÇÃO E REPARAÇÃO DE APARELHOS ELÉTRICOS; MANUTENÇÃO E ASSISTÊNCIA DE ALARMES DE SEGURANÇA; INSTALAÇÕES ELÉTRICAS PARA TELECOMUNICAÇÕES; INSTALAÇÃO, MANUTENÇÃO E REPARAÇÃO DE SISTEMAS AVAC (AQUECIMENTO, VENTILAÇÃO E AR CONDICIONADO).

(591)

(540)



(531) 27.5.4 ; 27.5.10 ; 27.5.11

(210) **770955** MNA
 (220) 2026.06.12
 (300)
 (730) **PT MARIA JOSE COSTA BORGES DE ARAÚJO**
 (511) 41 ENSINO DE DANÇA.
 (591)
 (540)

ACADEMIA DE BAILADO DE ESPOSENDE

(210) **770957** MNA
 (220) 2026.06.13
 (300)
 (730) **PT VITAL CENTRO - UNIPESOAL LDA.**
 (511) 44 CONSULTAS DE ESTÉTICA; CUIDADOS DE BELEZA PARA PESSOAS; SERVIÇOS DE TRATAMENTOS COSMÉTICOS CORPORAIS, FACIAIS E CAPILARES.

(591)

(540)

SKFACE

(210) **770965** MNA
 (220) 2026.06.15
 (300)
 (730) **PT ADELMO TOP UNIPESOAL LDA**
 (511) 09 SOFTWARE DE PLATAFORMAS INFORMÁTICAS; APLICAÇÕES MÓVEIS PARA A RESERVA DE TÁXIS; APLICAÇÕES MÓVEIS.
 35 SERVIÇOS DE ASSISTÊNCIA, GESTÃO E ADMINISTRAÇÃO DE NEGÓCIOS; ADMINISTRAÇÃO COMERCIAL DO LICENCIAMENTO DE PRODUTOS E SERVIÇOS PARA TERCEIROS; GESTÃO COMERCIAL DE FROTAS DE VEÍCULOS POR CONTA DE OUTREM; GESTÃO COMERCIAL DE FROTAS DE TRANSPORTE POR CONTA DE TERCEIROS.
 39 TRANSPORTE; SERVIÇOS DE ALUGUER RELACIONADOS COM VEÍCULOS, TRANSPORTE E ARMAZENAMENTO; SERVIÇOS DE ALUGUER RELACIONADOS COM TRANSPORTE E ARMAZENAMENTO; ORGANIZAÇÃO DE SERVIÇOS DE TRANSPORTE; SERVIÇOS DE TRANSPORTE EM VEÍCULOS AUTOMÓVEIS; TRANSPORTE DE PASSAGEIROS; TRANSPORTE TERRESTRE DE PASSAGEIROS; TRANSPORTE DE PASSAGEIROS POR ESTRADA; ORGANIZAÇÃO DO TRANSPORTE DE PASSAGEIROS; TRANSPORTE DE PASSAGEIROS EM CARRO ELÉTRICO.
 42 SOFTWARE COMO SERVIÇO [SAAS]; DESENVOLVIMENTO DE SOFTWARE; DESENVOLVIMENTO DE PLATAFORMAS INFORMÁTICAS; CRIAÇÃO DE PLATAFORMAS INFORMÁTICAS PARA TERCEIROS; ALOJAMENTO DE APLICAÇÕES MÓVEIS.

(591)

(540)

MOVVI

(210) **770968** MNA
 (220) 2026.06.15
 (300)
 (730) **PT HUGO MANUEL PIRES**
 (511) 09 PROGRAMAS DE VIDEOJOGOS DESCARREGÁVEIS.
 (591)
 (540)



(531) 25.5.1

(210) **770969** MNA
 (220) 2026.06.15
 (300)
 (730) **PT GLOBALFILTROS-COMPONENTES MECÂNICOS LDA**
 (511) 09 BATERIAS.
 (591)
 (540)

BATLIDER

(591)
(540)

(210) **770976** MNA
(220) 2026.06.15
(300)
(730) **PT FRANCISCA COSTA & OLIVEIRA, LDA**
(511) 30 ALIMENTOS QUE CONTÊM CACAU [COMO ELEMENTO PRINCIPAL].

KORA

(210) **770977** MNA
(220) 2026.06.15
(300)
(730) **PT SPIDERPOTENTIAL LDA.**
(511) 07 ACESSÓRIOS PARA ESCAVADORAS; AFIADORES DE BROCAS DE EXPLORAÇÃO MINEIRA; BALDES PARA MÁQUINAS DE TERRAPLANAGEM; BALDES PARA TRANSPORTADORES DE ELEVADOR; BARRIS PARA USO COM MÁQUINAS DE PERFURAÇÃO; BOMBAS PARA BETÃO; BULDÓZERES; CARREGADORES [MÁQUINAS PARA TRABALHOS DE TERRAPLANAGEM]; CARREGADORES DE TRATOR; CARREGADORES FRONTAIS PARA TRATORES; DISPOSITIVOS DE PERFURAÇÃO DE SOLOS [MÁQUINAS]; DISPOSITIVOS PARA MOVER TERRAS [MÁQUINAS]; EQUIPAMENTO AGRÍCOLA, DE TERRAPLANAGEM, DE CONSTRUÇÃO, DE EXTRAÇÃO DE PETRÓLEO E GÁS E DE MINERAÇÃO; ESCAVADORAS [ARADOS]; ESCAVADORAS [MÁQUINAS PARA TRABALHAR A TERRA]; ESCAVADORAS [MÁQUINAS PARA TRABALHOS DE TERRAPLANAGEM]; ESCAVADORAS DE BALDE; ESCAVADORAS DE TERRA [APETRECHOS]; ESCAVADORAS DE VALAS; ESCAVADORAS HIDRÁULICAS; ESCAVAÇÕES DE TRINCHEIRAS; ESCAVADORES; MÁQUINAS DE CONSTRUÇÃO; MÁQUINAS E APARELHOS AGRÍCOLAS, DE JARDINAGEM E FLORESTAIS; MÁQUINAS ESCAVADORAS; MÁQUINAS PARA ESCAVAÇÃO DE TERRA; MÁQUINAS RETROESCAVADORAS; MÁQUINAS PARA TRABALHOS DE TERRAPLANAGEM; MÁQUINAS PARA TERRAPLANAGEM; MINIESCAVADORAS; PÁS CARREGADORAS [MÁQUINAS]; PÁS CARREGADORAS FRONTAIS PARA ESCAVADORAS; PÁS DE BULDÓZER; RETROESCAVADORAS [MÁQUINAS PARA TRABALHOS DE TERRAPLANAGEM]; VEÍCULOS DE CONSTRUÇÃO, SEM SEREM PARA FINS DE TRANSPORTE.

37 ALUGUER DE APARELHOS PARA UTILIZAÇÃO NA CONSTRUÇÃO DE EDIFÍCIOS; ALUGUER DE BERBEQUINS; ALUGUER DE BETONEIRAS; ALUGUER DE BULLDOZERS; ALUGUER DE EQUIPAMENTO DE CONSTRUÇÃO E EDIFICAÇÃO; ALUGUER DE EQUIPAMENTO DE TERRAPLANAGEM; ALUGUER DE EQUIPAMENTO PARA A MANUTENÇÃO DE VEÍCULOS; ALUGUER DE EQUIPAMENTOS DE CONSTRUÇÃO; ALUGUER DE ESCAVADORAS; ALUGUER DE ESCAVADORAS MANUAIS; ALUGUER DE FERRAMENTAS DE CONSTRUÇÃO; ALUGUER DE MÁQUINAS DE TERRAPLANAGEM; ALUGUER DE MINIESCAVADORAS; ALUGUER DE RETROESCAVADORAS; ALUGUER DE SUPORTES DE CONSTRUÇÃO; MÁQUINAS ESCAVADORAS (ALUGUER DE -).

RYNO

(210) **770980** MNA
(220) 2026.06.15
(300)
(730) **PT VERA ELISA LOPES**
(511) 09 CONTEÚDOS GRAVADOS E DESCARREGÁVEIS.
35 SERVIÇOS DE PUBLICIDADE, DE MARKETING E PROMOCIONAIS.
41 EDUCAÇÃO [ENSINO].
45 SERVIÇOS JURÍDICOS.

(591)
(540)

RLL
ADVOGADOS

(531) 27.5.2 ; 27.5.9 ; 27.5.25

(210) **770991** MNA
(220) 2026.06.15
(300)
(730) **PT ANDREIA ISABEL PINTO MOURA**
(511) 09 SOFTWARE DE COMUNICAÇÃO, REDES E REDES SOCIAIS.
42 SERVIÇOS DE DESIGN GRÁFICO.
(591) #c8a97e; #0e0e0e; #ffffaf; #ffffff
(540)



(531) 24.17.97 ; 27.5.24

(210) **771000** MNA
(220) 2026.06.15
(300)
(730) **PT BENE FARMACÊUTICA, LDA.**
(511) 03 COSMÉTICOS; COSMÉTICOS NÃO MEDICINAIS; COSMÉTICOS NATURAIS.

- 05 MEDICAMENTOS; MEDICAMENTOS FARMACÊUTICOS; MEDICAMENTOS PARA USO HUMANO.
10 APARELHOS E INSTRUMENTOS MÉDICOS; APARELHOS MÉDICOS.

(591)
(540)

Thrombocid Gel

Polissulfato Sódico de Pentosano • 15 mg/g

O teu bem-estar tem pernas para andar.

(531) 27.5.25

(210) **771002**
(220) 2026.06.16
(300)

(730) **PT ILHA DOS REFÚGIOS - LDA**

- (511) 39 FORNECIMENTO DE SERVIÇOS DE EXCURSÕES; SERVIÇOS DE RESERVA E MARCAÇÕES PARA EXCURSÕES; SERVIÇOS DE INFORMAÇÃO, ACONSELHAMENTO E RESERVA RELATIVOS A TRANSPORTES; RESERVA DE VIAGENS.
41 SERVIÇOS DE INFORMAÇÃO, ACONSELHAMENTO E RESERVA RELATIVOS A ESPECTÁCULOS; SERVIÇOS DE RESERVA DE BILHETES PARA ATIVIDADES E EVENTOS EDUCATIVOS, DE ENTRETENIMENTO E DESPORTIVOS.
43 SERVIÇOS DE INFORMAÇÃO, ACONSELHAMENTO E RESERVA RELATIVOS A ALOJAMENTO TEMPORÁRIO; SERVIÇOS DE INFORMAÇÃO, ACONSELHAMENTO E RESERVA PARA O FORNECIMENTO DE ALIMENTOS E BEBIDAS; RESERVA DE ALOJAMENTO, RESTAURANTE E BARES.

(591) Laranja
(540)

Lokaly
LIVE LIKE A LOCAL

(531) 24.17.24 ; 27.3.15 ; 27.5.9 ; 27.5.17 ; 27.5.25 ; 29.1.98

(210) **771004** MNA
(220) 2026.06.13
(300)

(730) **PT AGENDOMUS, LDA**

- (511) 43 ALOJAMENTO TEMPORÁRIO; SERVIÇOS DE CASAS DE TURISMO; HOTÉIS, Pousadas e ALBERGUES, ALOJAMENTO PARA FÉRIAS E TURISMO; ALUGUER DE ALOJAMENTOS PARA FÉRIAS.

(591)
(540)

AGENDOMUS

(210) **771008** MNA
(220) 2026.06.15
(300)

(730) **PT LENDAS VIVAS - HOTELARIA E TURISMO, LDA**

- (511) 43 ALOJAMENTO TEMPORÁRIO; ALUGUER DE ALOJAMENTOS PARA FÉRIAS; ALUGUER DE QUARTOS ENQUANTO ALOJAMENTO TEMPORÁRIO; HOTÉIS, Pousadas e ALBERGUES, ALOJAMENTO PARA FÉRIAS E TURISMO; ALUGUER TEMPORÁRIO DE QUARTOS; SERVIÇOS DE ACOMODAÇÃO PARA EVENTOS; SERVIÇOS DE ALOJAMENTO; SERVIÇOS DE ALOJAMENTO TEMPORÁRIO; SERVIÇOS DE ALOJAMENTOS PARA FÉRIAS.

(591)
(540)

HOTEL ABRIGO DAS SERRAS

(210) **771013** MNA
(220) 2026.06.15
(300)

(730) **PT TRUE HOUSE MEDIAÇÃO IMOBILIÁRIA LDA**

- (511) 44 SALÕES DE BARBEARIA.

(591)
(540)

OLYMPO BARBER STUDIO

(210) **771015** MNA
(220) 2026.06.15
(300)

(730) **PT JHONATA DA MOTTA LOUREIRO**

- (511) 03 COSMÉTICOS; UNHAS ARTIFICIAIS; COSMÉTICOS E PREPARAÇÕES COSMÉTICAS.
35 SERVIÇOS DE VENDA A RETALHO ON-LINE RELACIONADOS COM PRODUTOS COSMÉTICOS E DE BELEZA; SERVIÇOS DE VENDA A RETALHO ON-LINE RELATIVOS A COSMÉTICOS.

(591)
(540)

Olá, Madam!

(531) 5.5.20 ; 5.5.21 ; 24.17.1 ; 27.5.25

(210) **771017** MNA
 (220) 2026.06.15
 (300)
 (730) **PT AURENIA, LDA.**
 (511) 35 RECRUTAMENTO DE PESSOAL; CONSULTORIA EM MATÉRIA DE GESTÃO DE NEGÓCIOS E ORGANIZAÇÃO DE EMPRESAS; CONSULTADORIA DE GESTÃO DE EMPRESAS; CONSULTADORIA EM GESTÃO DE RECURSOS HUMANOS.
 42 SOFTWARE COMO SERVIÇO [SAAS]; PROGRAMAÇÃO INFORMÁTICA.
 (591)
 (540)

EVOMATRIX

MOBILADOS; SERVIÇOS DE HOSPITALIDADE [ALOJAMENTO].
 (591) RGB 19,221,053; RGB 24,173,225.
 (540)



(531) 3.7.16 ; 3.7.24 ; 25.12.3 ; 26.11.7 ; 27.5.25

(210) **771020** MNA
 (220) 2026.06.15
 (300)
 (730) **PT SENDIM & MARTINS, LDA**
 (511) 44 SERVIÇOS DE CLÍNICAS DE SAÚDE.
 (591)
 (540)

BALANCE & CARE

(210) **771031** MNA
 (220) 2026.06.15
 (300)
 (730) **PT JULIEN CORREIA DOS SANTOS**
 (511) 10 PALMILHAS ORTOPÉDICAS.
 35 GESTÃO COMERCIAL.
 41 FORMAÇÃO PROFISSIONAL.
 42 DESENVOLVIMENTO DE SOFTWARE.
 (591)
 (540)

(210) **771022** MNA
 (220) 2026.06.15
 (300)
 (730) **PT MIGUEL TRAQUINO UNIPessoal, LDA**
 (511) 35 GESTÃO COMERCIAL DE LOJAS DE VENDA A RETALHO; GESTÃO COMERCIAL DE LOJAS DE VENDA A RETALHO E POR GROSSO.
 (591)
 (540)

MERCEARIA D' LISBOA



(531) 2.9.19 ; 26.1.14 ; 26.11.8 ; 27.5.9 ; 27.5.25

(210) **771027** MNA
 (220) 2026.06.15
 (300)
 (730) **PT ESFERA NOMINAL - S.A.**
 (511) 36 SERVIÇOS IMOBILIÁRIOS; GESTÃO DE IMÓVEIS; ADMINISTRAÇÃO DE IMÓVEIS; AVALIAÇÃO E ADMINISTRAÇÃO DE BENS IMOBILIÁRIOS; SERVIÇOS DE GESTÃO DE IMÓVEIS E DE PROPRIEDADES; ADMINISTRAÇÃO DE CARTEIRAS DE PROPRIEDADES; GESTÃO DE BENS IMOBILIÁRIOS; ALUGUER DE BENS IMOBILIÁRIOS; FORNECIMENTO DE ALOJAMENTO PERMANENTE; ARRENDAMENTO DE ALOJAMENTO PARA ESTUDANTES; DISPONIBILIZAÇÃO DE MORADIAS DE HABITAÇÃO PERMANENTE.
 43 ALOJAMENTO TEMPORÁRIO; FORNECIMENTO DE ALOJAMENTO TEMPORÁRIO; SERVIÇOS DE ALOJAMENTO TEMPORÁRIO; FORNECIMENTO DE ALOJAMENTOS TEMPORÁRIOS; FORNECIMENTO DE ALOJAMENTO HABITACIONAL TEMPORÁRIO; FORNECIMENTO DE ALOJAMENTOS TEMPORÁRIOS

(210) **771036** MNA
 (220) 2026.06.16
 (300)
 (730) **PT ATHENA TRADING COMPANY, LDA**
 (511) 43 SERVIÇOS DE RESTAURANTES; CATERING; DISPONIBILIZAÇÃO DE ALIMENTOS E BEBIDAS EM PASTELARIAS; FORNECIMENTO DE ALIMENTOS E BEBIDAS EM RESTAURANTES E BARES; FORNECIMENTO DE ALIMENTOS E BEBIDAS PARA CLIENTES DE RESTAURANTES; PREPARAÇÃO DE REFEIÇÕES; PREPARAÇÃO DE ALIMENTOS E BEBIDAS; RESTAURANTES DE COMIDA RÁPIDA (FAST FOOD); RESTAURANTES DE GRELHADOS; SERVIÇOS DE ALIMENTAÇÃO E BEBIDAS TAKE-AWAY; SERVIÇOS DE ALIMENTAÇÃO E BEBIDAS PARA CLIENTES; SERVIÇOS DE BARES DE SUMOS; SERVIÇOS DE BEBIDAS ALCOÓLICAS; SERVIÇOS DE CAFÉS.
 (591)
 (540)

SAJ & CO

(210) **771039** MNA
 (220) 2026.06.16
 (300)
 (730) **PT CÉLIA MARIA AGUILAR DE SOUSA MORAIS**
 (511) 29 GELEIAS, COMPOTAS, DOCES DE FRUTOS E LEGUMES PARA BARRAR.
 (591)
 (540)

Casa do Linheiro

(531) 27.5.9 ; 27.5.11 ; 27.5.25

(210) **771045** MNA
 (220) 2026.06.16
 (300)
 (730) **PT QUINTA DA LIXA SOC AGRICOLA LDA**
 (511) 33 BEBIDAS ALCOÓLICAS (EXCLUINDO CERVEJA); BEBIDAS ALCOÓLICAS EXCETO CERVEJA.
 (591)
 (540)

A TAL SANGRIA

(210) **771047** MNA
 (220) 2026.06.16
 (300)
 (730) **PT ARRIBAS WINE COMPANY, LDA**
 (511) 33 BEBIDAS ALCOÓLICAS (EXCLUINDO CERVEJA).
 (591)
 (540)

ARRIBAS

(210) **771063** MNA
 (220) 2026.06.16
 (300)
 (730) **PT BABY BEEF - O REI DO TALHO, LDA**
 (511) 29 CARNE, PRODUTOS DE CARNE E SUCEDÂNEOS DE CARNE; OVOS DE AVES E PRODUTOS DERIVADOS E RESPETIVOS SUCEDÂNEOS; FRUTOS, FUNGOS, VEGETAIS, OLEAGINOSAS E LEGUMINOSAS PROCESSADOS; TRIPAS PARA SALSICHAS E SUAS IMITAÇÕES; PRODUTOS LÁCTEOS E SUBSTITUTOS LÁCTEOS.
 33 BEBIDAS ALCOÓLICAS EXCETO CERVEJA.
 35 SERVIÇOS DE VENDA A RETALHO RELACIONADOS COM ALIMENTOS.
 43 SERVIÇOS DE FORNECIMENTO DE ALIMENTOS E BEBIDAS; SERVIÇOS DE CAFÉS; SERVIÇOS DE CAFETERIAS; SERVIÇOS RELACIONADOS COM A PREPARAÇÃO DE ALIMENTOS E BEBIDAS.
 (591)
 (540)

BABY BEEF & CO - O REI DO TALHO

(210) **771067** MNA
 (220) 2026.06.16
 (300)
 (730) **PT SALVADOR, CASCAIS, GLÓRIA E ASSOCIADO, SROC, LDA.**

(511) 35 SERVIÇOS DE REVISÃO OFICIAL DE CONTAS; AUDITORIA CONTABILÍSTICA; AUDITORIAS FINANCEIRAS; AUDITORIA DE CONTAS; AUDITORIAS DE CONTAS; VERIFICAÇÃO DE CONTAS [AUDITORIAS]; CONSULTADORIA RELACIONADA COM AUDITORIAS; ASSESSORIA FISCAL (CONTABILIDADE); CONSULTORIA RELATIVA A CONTABILIDADE FISCAL; AUDITORIA DE EMPRESAS; AUDITORIAS DE EMPRESAS; CONTABILIDADE; CONSULTADORIA EM CONTABILIDADE; CONSULTORIA EM CONTABILIDADE RELACIONADA COM TRIBUTAÇÃO; ASSESSORIA EMPRESARIAL RELACIONADA COM CONTABILIDADE; SERVIÇOS DE CONSULTADORIA EM TRIBUTAÇÃO [CONTABILIDADE]; CONSULTADORIA E INFORMAÇÃO RELATIVA A CONTABILIDADE; SERVIÇOS DE AVALIAÇÃO DE EMPRESAS.

(591)
 (540)

SCGA
 REVISORES OFICIAIS DE CONTAS

(531) 27.5.9 ; 27.5.25

(210) **771069** MNA
 (220) 2026.06.16
 (300)
 (730) **PT PAULA CÂNDIDA COSTA ARAÚJO**

(511) 14 JOALHARIA; CAIXAS DE JOIAS E CAIXAS DE RELÓGIOS; INSTRUMENTOS HOROLÓGICOS; PEDRAS PRECIOSAS, PÉROLAS E METAIS PRECIOSOS, E SUAS IMITAÇÕES; PORTA-CHAVES E CORRENTES PARA CHAVES, E RESPETIVOS BERLOQUES; ARTIGOS DE JOALHARIA; CRONOMÉTRICOS (INSTRUMENTOS -); PRODUTOS DE JOALHARIA; JÓIAS; ITENS DE JOALHARIA; INSTRUMENTOS DE RELOJOARIA; INSTRUMENTOS DE CRONOMETRAGEM; INSTRUMENTOS CRONOMÉTRICOS; INSTRUMENTOS CRONOLÓGICOS.

(591)
 (540)



OURIVESARIA
ARAÚJO

(531) 17.2.2 ; 27.5.22 ; 27.5.25 ; 27.99.1 ; 27.99.15

(210) **771070** MNA
(220) 2026.06.16
(300)
(730) GB **MATTHIAS DANIEL HOWEY NUNN**
(511) 42 SERVIÇOS DE DESIGN.
(591)
(540)



(531) 26.4.22 ; 27.5.25

(210) **771074** MNA
(220) 2026.06.16
(300)
(730) PT **CADE, LDA.**
(511) 35 SERVIÇOS DE VENDA A RETALHO OU POR GROSSA DE SOFÁS, MOBILIÁRIO E COLCHÕES; SERVIÇOS DE VENDA A RETALHO OU POR GROSSO DE TÊXTEIS PARA O LAR, PRODUTOS TÊXTEIS E SUBSTITUTOS PARA PRODUTO TÊXTEIS, TAPETES, CARPETES, ESTEIRAS, ALCATIFAS, CORTINADOS, TECIDOS, REVESTIMENTOS DE PAVIMENTOS E REVESTIMENTOS ARTIFICIAIS PARA O CHÃO; REVESTIMENTOS PARA PAREDES E CHÃO, ROUPA DE CAMA E COBERTORES, COLCHÕES. COBERTURAS PARA COLCHÕES, ROUPA DE COZINHA E DE MESA, ROUPA DE BANHO, UTENSÍLIOS DE MESA, COZINHA E RECIPIENTES..
(591) PRETO; BRANCO; ROSA
(540)



(531) 1.1.3 ; 1.7.6 ; 9.1.23 ; 26.11.13 ; 27.3.12 ; 27.5.25 ; 27.99.15

(210) **771075** MNA
(220) 2026.06.16
(300)
(730) CN **PUTIAN FAMOUS BRAND MANAGEMENT CO., LTD**
(511) 25 VESTUÁRIO; SAPATOS; SAPATOS DE DESPORTO; PANTUFAS; CHUTEIRAS; MEIAS DE MALHA; BONÉS; LUVAS [VESTUÁRIO]; CACHECÓIS; CINTOS.
(591) Preto; Branco
(540)



(531) 9.1.10 ; 27.3.15 ; 27.5.13 ; 27.5.25

(210) **771076** MNA
(220) 2026.06.16
(300)
(730) PT **TECNIMEDE-SOCIEDADE TÉCNICO-MEDICINAL, S.A.**
(511) 05 PRODUTOS FARMACÊUTICOS E OUTROS DE USO MEDICINAL; DISPOSITIVOS MÉDICOS PARA O TRATAMENTO DA TOSSE; PREPARAÇÕES TERAPÊUTICAS PARA O TRATO RESPIRATÓRIO; XAROPES PARA USO MEDICINAL.
(591)
(540)

BRONCOLIBER NATURA

(210) **771077** MNA
(220) 2026.06.16
(300)
(730) PT **BENSAUDE, S.A.**
(511) 44 SERVIÇOS DE BELEZA PRESTADOS EM SPAS; SERVIÇOS DE CUIDADOS COSMÉTICOS PARA O CORPO PRESTADOR POR SPAS DE SAÚDE.
(591)
(540)



(531) 27.5.15 ; 27.5.25

- (210) **771079** MNA
 (220) 2026.06.16
 (300)
 (730) **PT CADE, LDA.**
 (511) 03 PRODUTOS DE LIMPEZA; PRODUTOS DE LIMPEZA PARA ESTOFOS; TIRA NÓDOAS; REMOVEDORES DE MANCHAS; REMOVEDORES DE NÓDOAS; PRODUTOS PARA REMOVER MANCHAS CAUSADAS POR ANIMAIS DE ESTIMAÇÃO.
 05 PREPARAÇÕES DE REPELENTE DE VERMES; PRODUTOS DE LIMPEZA ANTIBACTERIANOS; PRODUTO PARA ELIMINAR ODORES DE ANIMAIS DE ESTIMAÇÃO.
 21 ESCOVAS; PANOS EM MICROFIBRAS PARA LIMPEZA.
 37 LIMPEZA E TRATAMENTO DE TECIDOS, TÊXTEIS, COUROS, PELES E PRODUTOS FEITOS A PARTIR DOS MESMOS; CONSERVAÇÃO, LIMPEZA E REPARAÇÃO DO COURO; DESINFEÇÃO DE ESTOFOS; HIGIENIZAÇÃO DE ESTOFAMENTO; LIMPEZA DE TAPETES E ALCATIFAS; LIMPEZA DE ESTOFOS; LIMPEZA DE COURO; POLIMENTO (LIMPEZA); CONSERVAÇÃO, LIMPEZA E REPARAÇÃO DE PELES; REPARAÇÃO E MANUTENÇÃO DE ESTOFOS; DESINFEÇÃO; SERVIÇOS DE DESODORIZAÇÃO; DESODORIZAÇÃO DE ESTOFOS; DESODORIZAÇÃO DE CARPETES; DESODORIZAÇÃO DE CORTINADOS.
 40 DESODORIZAÇÃO DO AR; IGNIFUGAÇÃO DE TECIDOS; IGNIFUGAÇÃO DE ARTIGOS DE PELE; IMPERMEABILIZAÇÃO DE TECIDOS; IMPERMEABILIZAÇÃO DE PELES; SERVIÇOS DE ELIMINAÇÃO DE ODORES; PURIFICAÇÃO DO AR.

(591) Azul; Branco; Cinzento

(540)



(531) 26.4.22 ; 26.4.98 ; 27.5.9 ; 27.5.25

- (210) **771081** MNA
 (220) 2026.06.17
 (300)
 (730) **PT LUZ SAÚDE S.A.**
 (511) 44 CUIDADOS MÉDICOS E DE HIGIENE.
 (591)
 (540)



(531) 24.13.1 ; 26.2.16 ; 27.5.25

- (210) **771089** MNA
 (220) 2026.06.13
 (300)
 (730) **PT TRAVESSIAS TURISMO E HOTELARIA, UNIPESSOAL, LDA**
 (511) 30 CAFÉ, CHÁS E CACAU E SUBSTITUTOS DOS MESMOS; GELADOS, IOGURTES GELADOS E SORVETES; BISCOITOS AROMATIZADOS; BOMBONS DE CHOCOLATE COM RECHEIO TIPO CREME; BOMBONS DE LICOR; CONFEITARIA; CONFEITARIA À BASE DE FRUTOS SECOS; FRUTOS SECOS COBERTOS [CONFEITARIA]; MISTURAS DE CHOCOLATE QUENTE; FRUTOS SECOS COBERTOS DE CHOCOLATE; PASTELARIA, BOLOS, TARTES E BISCOITOS (BOLACHAS); PÃO; PRODUTOS DE PADARIA; WAFFLES COM COBERTURA DE CHOCOLATE; WAFFLES [GAUFRES].

(591)

(540)



(531) 5.7.7 ; 5.7.23 ; 24.1.15 ; 25.1.25

- (210) **771090** MNA
 (220) 2026.06.14
 (300)
 (730) **PT BY MOTORS, LDA**
 (511) 35 SERVIÇOS DE PUBLICIDADE, DE MARKETING E DE PROMOÇÃO; SERVIÇOS DE PUBLICIDADE, DE MARKETING E PROMOCIONAIS; SERVIÇOS DE PUBLICIDADE, DE PROMOÇÃO E DE MARKETING; SERVIÇOS DE ACONSELHAMENTO E INFORMAÇÃO COMERCIAL AOS CONSUMIDORES [LOJA DO CONSUMIDOR]; SERVIÇOS DE ACONSELHAMENTO

E INFORMAÇÃO COMERCIAL AOS CONSUMIDORES NA ESCOLHA DE PRODUTOS E SERVIÇOS.; SERVIÇOS DE ANÁLISE DE PREÇOS; SERVIÇOS DE AGÊNCIAS DE IMPORTAÇÃO; SERVIÇOS DE AGÊNCIAS DE EXPORTAÇÃO; SERVIÇOS DE ADMINISTRAÇÃO COMERCIAL PARA O PROCESSAMENTO DE VENDAS FEITAS ATRAVÉS DA INTERNET; SERVIÇOS DE COMPRAS COM COMPARAÇÃO DE PREÇOS; SERVIÇOS DE CONSULTORIA RELACIONADOS COM A AQUISIÇÃO DE BENS E SERVIÇOS; SERVIÇOS DE ENCOMENDA POR GROSSO; SERVIÇOS DE ENCOMENDAS ONLINE; SERVIÇOS DE AGÊNCIAS DE IMPORTAÇÃO-EXPORTAÇÃO; SERVIÇOS DE ENCOMENDAS PARA TERCEIROS; SERVIÇOS DE IMPORTAÇÃO E EXPORTAÇÃO; SERVIÇOS DE INTERMEDIACÃO COMERCIAL RELACIONADOS COM A APROXIMAÇÃO DE POTENCIAIS INVESTIDORES PRIVADOS COM EMPRESÁRIOS COM NECESSIDADE DE FINANCIAMENTO; SERVIÇOS DE INTERMEDIACÃO E ASSESSORIA DE NEGÓCIOS NO DOMÍNIO DA VENDA DE PRODUTOS E DA PRESTAÇÃO DE SERVIÇOS; SERVIÇOS DE MEDIAÇÃO DE LISTAS BASEADAS EM NOMES E ENDEREÇOS; SERVIÇOS DE PROMOÇÃO DE EXPORTAÇÕES; SERVIÇOS DE RECEÇÃO DE PEDIDOS VIA TELEFONE PARA TERCEIROS; SERVIÇOS DE LEILÕES; SERVIÇOS DE AVALIAÇÃO COMERCIAL; SERVIÇOS DE ASSISTÊNCIA, GESTÃO E ADMINISTRAÇÃO DE NEGÓCIOS.

36 SERVIÇOS DE SEGUROS; SERVIÇOS FINANCEIROS, MONETÁRIOS E BANCÁRIOS; SEGUROS; SUBSCRIÇÃO DE SEGUROS.

37 MANUTENÇÃO E REPARAÇÃO DE VEÍCULOS AUTOMÓVEIS; MANUTENÇÃO E REPARAÇÃO DE VEÍCULOS AUTOMÓVEIS TERRESTRES; REPARAÇÃO E MANUTENÇÃO DE MOTORES PARA VEÍCULOS AUTOMÓVEIS; REPARAÇÃO E MANUTENÇÃO DE VEÍCULOS AUTOMÓVEIS E RESPETIVAS PEÇAS; REPARAÇÃO E MANUTENÇÃO DE VEÍCULOS AUTOMÓVEIS E OS SEUS MOTORES; SERVIÇOS DE GARAGEM PARA A MANUTENÇÃO E REPARAÇÃO DE VEÍCULOS AUTOMÓVEIS; REPARAÇÃO E MANUTENÇÃO DE VEÍCULOS AUTOMÓVEIS E RESPETIVAS PEÇAS, E DE MOTORES PARA VEÍCULOS AUTOMÓVEIS E RESPETIVAS PEÇAS; SERVIÇOS DE REPARAÇÃO DE CARROÇARIAS DE VEÍCULOS; SUBSTITUIÇÃO DE BATERIAS; SUBSTITUIÇÃO DE TRAVÕES; TRABALHOS DE PINTURA.

39 REBOQUE E TRANSPORTE DE VIATURAS INCLUÍDOS NOS SERVIÇOS DE ASSISTÊNCIA EM CASO DE AVARIA DE VEÍCULOS; SERVIÇOS DE TRANSPORTE EM VEÍCULOS AUTOMÓVEIS; SERVIÇOS DE ALUGUER RELACIONADOS COM VEÍCULOS, TRANSPORTE E ARMAZENAMENTO; ESTACIONAMENTO E ARMAZENAMENTO DE VEÍCULOS.

(591)

(540)

BY MOTORS

(210) 771093

MNA

(220) 2026.06.15

(300)

(730) PT OMNIFISH, S.A.

(511) 29 PEIXE CONGELADO; PRODUTOS DE PEIXE CONGELADO; PANADOS DE PEIXE TIPO DOURADINHOS; ALIMENTOS REFRIGERADOS CONSTITUÍDOS ESSENCIALMENTE POR PEIXE; ALIMENTOS PREPARADOS À BASE DE PEIXE;

PRODUTOS DE PEIXE PREPARADOS PARA CONSUMO HUMANO.

(591)

(540)

BLUEVERA

(210) 771095

MNA

(220) 2026.06.15

(300)

(730) PT OMNIFISH, S.A.

(511) 29 PEIXE CONGELADO; PRODUTOS DE PEIXE CONGELADO; PANADOS DE PEIXE TIPO DOURADINHOS; ALIMENTOS REFRIGERADOS CONSTITUÍDOS ESSENCIALMENTE POR PEIXE; ALIMENTOS PREPARADOS À BASE DE PEIXE; PRODUTOS DE PEIXE PREPARADOS PARA CONSUMO HUMANO.

(591)

(540)

MARVIVO

(210) 771099

MNA

(220) 2026.06.15

(300)

(730) PT HERNÂNI REVERENDO TRAVELHO

(511) 43 SERVIÇOS RELACIONADOS COM A PREPARAÇÃO DE ALIMENTOS E BEBIDAS; PREPARAÇÃO DE ALIMENTOS E BEBIDAS; SERVIÇOS DE PREPARAÇÃO DE ALIMENTOS.

(591)

(540)

GALEOTA

(210) 771101

MNA

(220) 2026.06.15

(300)

(730) PT FILGOLD - COMÉRCIO DE OUIVESARIA, UNIPessoal LDA

(511) 14 JOALHARIA; ARTIGOS DE JOALHARIA; JOALHARIA COM DIAMANTES; ANÉIS (JOALHARIA); COLARES (JOALHARIA); PULSEIRAS (JOALHARIA); CORRENTES (JOALHARIA); CORRENTES [BIJUTARIA]; MEDALHÕES (JOALHARIA); BRINCOS; JÓIAS; PRODUTOS DE JOALHARIA; ITENS DE JOALHARIA; BIJUTARIA; PRATA EM FIOS; JOIAS; FIOS EM METAIS PRECIOSOS [BIJUTARIA]; FIOS EM METAIS PRECIOSOS [JOALHARIA]; FIOS METÁLICOS [METAIS PRECIOSOS]; [BIJUTARIA]; FIOS DE PRATA [JOALHARIA]; FIOS DE METAIS PRECIOSOS [BIJUTARIA]; FIOS DE OURO [JOALHARIA]; JOALHARIA CONSISTINDO EM ARTIGOS DE METAIS PRECIOSOS; CRUCIFIXOS EM METAIS PRECIOSOS, NÃO SENDO ARTIGOS DE JOALHARIA; ARTIGOS DE JOALHARIA FEITOS EM LIGAS DE METAIS PRECIOSOS; JOALHARIA EM PRATA DE LEI; ANÉIS [OURIVESARIA]; JOALHARIA COM PEDRAS PRECIOSAS INCORPORADAS; ARTIGOS DE JOALHARIA COM PEDRAS PRECIOSAS; ADORNOS PARA AS ORELHAS SOB A FORMA DE JOALHARIA;

PENDENTES; MEDALHAS; ALFINETES DE ADEREÇO [JOALHARIA]; ALFINETES QUE SÃO ARTIGOS DE JOALHARIA; ALFINETES DE LAPELA EM METAIS PRECIOSOS [JOALHARIA]; ALFINETES DE LAPELA [JOALHARIA]; BERLOQUES; JOALHARIA DE CRISTAL REVESTIDA COM METAIS PRECIOSOS; BROCHES [JOALHARIA]; BROCHES BANHADOS A OURO [JOALHARIA]; BROCHES DECORATIVOS [JOALHARIA]; BROCHES [BIJUTARIAS]; BROCHES [BIJUTARIA]; PENDENTES DE JOALHARIA; PINGENTES [JOALHARIA]; PINGENTES DE AMBRÓIDE [JOALHARIA]; PINGENTES PARA CORRENTES DE RELÓGIO; PINGENTES DE ÂMBAR [JOALHARIA]; FIOS DE OURO [BIJUTARIA]; BIJUTARIA COM FIOS DE OURO.

(591)

(540)

GRALL

(210) 771122 MNA

(220) 2026.06.16

(300)

(730) PT CO&K, LDA

(511) 35 REALIZAÇÃO DE EVENTOS COMERCIAIS; ORGANIZAÇÃO E REALIZAÇÃO DE EVENTOS COMERCIAIS.

41 SERVIÇOS DE RESERVA DE BILHETES PARA ATIVIDADES E EVENTOS EDUCATIVOS, DE ENTRETENIMENTO E DESPORTIVOS; SERVIÇOS DE EDUCAÇÃO, ENTRETENIMENTO E DESPORTO; ACAMPAMENTOS DE VERÃO [ENTRETENIMENTO E EDUCAÇÃO]; ACAMPAMENTOS RECREATIVOS; ACREDITAÇÃO DE COMPETÊNCIA PROFISSIONAL; ACREDITAÇÃO DE SERVIÇOS EDUCACIONAIS; ADMINISTRAÇÃO [ORGANIZAÇÃO] DE ATIVIDADES CULTURAIS; ADMINISTRAÇÃO [ORGANIZAÇÃO] DE CONCURSOS TELEVISIVOS; ADMINISTRAÇÃO [ORGANIZAÇÃO] DE SERVIÇOS DE ENTRETENIMENTO; ADMINISTRAÇÃO [ORGANIZAÇÃO] DE SERVIÇOS DE JOGO; AGENDAMENTO DE PROGRAMAS DE RÁDIO E TELEVISÃO; AGÊNCIAS DE RESERVAS RELACIONADAS COM ENTRETENIMENTO; ALUGUER DE INSTALAÇÕES RECREATIVAS; ANIMAÇÃO DE PALHAÇOS; APRESENTAÇÃO DE ESPETÁCULOS DE LUZES COM DRONES; APRESENTAÇÃO DE ESPETÁCULOS DE PATINAGEM NO GELO; APRESENTAÇÃO DE FILMES; ATIVIDADES CULTURAIS; APRESENTAÇÕES DE ESPETÁCULOS AUDIOVISUAIS; APRESENTAÇÃO E ORGANIZAÇÃO DE ENTREGA DE PRÉMIOS RELACIONADOS COM CINEMA; APRESENTAÇÃO E ORGANIZAÇÃO DE ENTREGA DE PRÉMIOS; APRESENTAÇÃO DE RECITAIS; ATIVIDADES DE DIVERSÃO, DESPORTIVAS E CULTURAIS; CONSULTAS EM PLANEAMENTO DE EVENTOS ESPECIAIS; DEMONSTRAÇÕES DE FILMES PARA FINS INSTRUTIVOS; DISPONIBILIZAÇÃO DE EVENTOS RECREATIVOS; DISPONIBILIZAÇÃO DE FILMES, NÃO DESCARREGÁVEIS, POR MEIO DE SERVIÇOS DE TRANSMISSÃO DE VÍDEO-ON-DEMAND; DISPONIBILIZAÇÃO DE ÁREAS RECREATIVAS; DIVERTIMENTO, ATIVIDADES DESPORTIVAS E CULTURAIS; REALIZAÇÃO DE EVENTOS CULTURAIS; ORGANIZAÇÃO DE EVENTOS RECREATIVOS; PRODUÇÃO DE EVENTOS AO VIVO; ORGANIZAÇÃO DE EVENTOS DE ENTRETENIMENTO; REALIZAÇÃO DE EVENTOS SOCIAIS DE ENTRETENIMENTO.

(591)

(540)

MOVE POMBAL

(210) 771127

MNA

(220) 2026.06.16

(300)

(730) PT CO&K, LDA

(511) 35 CONDUÇÃO DE EVENTOS COMERCIAIS (EMPRESARIAIS); ORGANIZAÇÃO E REALIZAÇÃO DE EVENTOS COMERCIAIS; MARKETING SOB A FORMA DE EVENTOS; ORGANIZAÇÃO E REALIZAÇÃO DE EVENTOS DE MARKETING; ORGANIZAÇÃO DE EVENTOS COM FINS COMERCIAIS E PUBLICITÁRIOS; ORGANIZAÇÃO DE EXPOSIÇÕES E DE EVENTOS COM FINS COMERCIAIS OU DE PUBLICIDADE.

41 SERVIÇOS DE RESERVA DE BILHETES PARA ATIVIDADES E EVENTOS EDUCATIVOS, DE ENTRETENIMENTO E DESPORTIVOS; REALIZAÇÃO DE EVENTOS CULTURAIS; DISPONIBILIZAÇÃO DE EVENTOS RECREATIVOS; ORGANIZAÇÃO DE EVENTOS EDUCATIVOS; PRODUÇÃO DE EVENTOS AO VIVO; ORGANIZAÇÃO DE EVENTOS DE ENTRETENIMENTO; PUBLICAÇÃO DE CALENDÁRIOS DE EVENTOS; CONSULTAS EM PLANEAMENTO DE EVENTOS ESPECIAIS; ORGANIZAÇÃO DE EVENTOS PARA FINS RECREATIVOS; RESERVA DE BILHETES PARA EVENTOS CULTURAIS; ORGANIZAÇÃO DE EVENTOS PARA FINS CULTURAIS; ORGANIZAÇÃO DE EVENTOS CULTURAIS E ARTÍSTICOS; PRODUÇÃO DE EVENTOS DE ENTRETENIMENTO AO VIVO; ORGANIZAÇÃO DE EVENTOS DE ENTRETENIMENTO E CULTURAIS; CONTRATAÇÃO DE ARTISTAS PARA EVENTOS [SERVIÇOS DE PROMOTOR]; SERVIÇOS DE AQUISIÇÃO DE BILHETES PARA EVENTOS DE ENTRETENIMENTO; SERVIÇOS DE RESERVAS E EMISSÃO DE BILHETES PARA EVENTOS; ORGANIZAÇÃO DE EVENTOS COM FINS CULTURAIS, RECREATIVOS E DESPORTIVOS; SERVIÇOS DE INFORMAÇÕES SOBRE BILHETES PARA EVENTOS DE ENTRETENIMENTO; SERVIÇOS DE MARCAÇÃO E RESERVA DE BILHETES PARA EVENTOS CULTURAIS; SERVIÇOS DE RESERVA E MARCAÇÃO DE BILHETES PARA EVENTOS DE ENTRETENIMENTO; ORGANIZAÇÃO DE RESERVAS DE BILHETES PARA ESPETÁCULOS E OUTROS EVENTOS DE ENTRETENIMENTO.

(591)

(540)

SHIFT ALCOBAÇA

(210) 771135

MNA

(220) 2026.06.16

(300)

(730) PT INSPIRED BY ETHICS - UNIPESSOAL LDA

(511) 33 ESPIRITUOSOS (BEBIDAS ALCOÓLICAS).

34 TABACO.

43 SNACK-BARS.

(591)

(540)

ORANGE LIFE

(210) **771138** MNA
 (220) 2026.06.16
 (300)
 (730) **PT FILGOLD - COMÉRCIO DE
 OURIVESARIA, UNIPESSOAL LDA**
 (511) 14 JOALHARIA; ARTIGOS DE JOALHARIA;
 JOALHARIA COM DIAMANTES; ANÉIS
 (JOALHARIA); COLARES (JOALHARIA); PULSEIRAS
 (JOALHARIA); CORRENTES (JOALHARIA);
 CORRENTES[BIJUTARIA]; MEDALHÕES
 (JOALHARIA); BRINCOS; JÓIAS; PRODUTOS DE
 JOALHARIA; ITENSDE JOALHARIA; BIJUTARIA;
 PRATA EM FIOS; JOIAS; FIOS EM METAIS
 PRECIOSOS [BIJUTARIA]; FIOS EM METAIS
 PRECIOSOS [JOALHARIA]; FIOS METÁLICOS
 [METAIS PRECIOSOS]; [BIJUTARIA]; FIOS DE
 PRATA [JOALHARIA]; FIOS DE METAIS PRECIOSOS
 [BIJUTARIA]; FIOS DE OURO [JOALHARIA];
 JOALHARIA CONSISTINDO EM ARTIGOS DE
 METAIS PRECIOSOS; CRUCIFIXOS EM METAIS
 PRECIOSOS, NÃO SENDO ARTIGOS DE JOALHARIA;
 ARTIGOS DE JOALHARIA FEITOS EM LIGAS DE
 METAIS PRECIOSOS; JOALHARIA EM PRATA DE
 LEI; ANÉIS[OURIVESARIA]; JOALHARIA COM
 PEDRAS PRECIOSAS INCORPORADAS; ARTIGOS
 DE JOALHARIA COM PEDRAS PRECIOSAS;
 ADORNOS PARA AS ORELHAS SOB A FORMA
 DE JOALHARIA; PENDENTES; MEDALHAS;
 ALFINETES DE ADEREÇO [JOALHARIA];
 ALFINETESQUE SÃO ARTIGOS DE JOALHARIA;
 ALFINETES DE LAPELA EM METAIS
 PRECIOSOS[JOALHARIA]; ALFINETES DE LAPELA
 [JOALHARIA]; BERLÓQUES; JOALHARIA DE
 CRISTALREVESTIDA COM METAIS PRECIOSOS;
 BROCHES [JOALHARIA]; BROCHES BANHADOS
 A OURO [JOALHARIA]; BROCHES DECORATIVOS
 [JOALHARIA]; BROCHES [BIJUTARIAS]; BROCHES
 [BIJUTARIA]; PENDENTES DE JOALHARIA;
 PINGENTES [JOALHARIA]; PINGENTES
 DE AMBRÓIDE [JOALHARIA]; PINGENTES PARA
 CORRENTES DE RELÓGIO; PINGENTES DE AMBAR
 [JOALHARIA]; FIOS DE OURO [BIJUTARIA];
 BIJUTARIA COM FIOS DE OURO.
 35 SERVIÇOS DE VENDA A RETALHO RELACIONADOS
 COM JOIAS; SERVIÇOS DE VENDA A RETALHO ON-
 LINE RELATIVOS A JOIAS; SERVIÇOS DE VENDA
 POR GROSSO RELACIONADOS COM JOIAS;
 SERVIÇOS GROSSISTAS RELACIONADOS COM
 JOALHARIA.

(591)
 (540)

BOUTIQUE DA FILIGRANA

(210) **771141** MNA
 (220) 2026.06.16
 (300)
 (730) **PT EIA - ENSINO , INVESTIGAÇÃO ,
 ADMINISTRAÇÃO SA**
 (511) 41 EDUCAÇÃO EM UNIVERSIDADES OU INSTITUIÇÕES
 DE ENSINO SUPERIOR.

(591)
 (540)

ESSATLA

(210) **771142** MNA
 (220) 2026.06.16
 (300)
 (730) **PT EIA - ENSINO , INVESTIGAÇÃO ,
 ADMINISTRAÇÃO SA**
 (511) 41 EDUCAÇÃO EM UNIVERSIDADES OU INSTITUIÇÕES
 DE ENSINO SUPERIOR.

(591)
 (540)

UATLANTICA

(210) **771143** MNA
 (220) 2026.06.16
 (300)
 (730) **PT EIA - ENSINO , INVESTIGAÇÃO ,
 ADMINISTRAÇÃO SA**
 (511) 41 EDUCAÇÃO EM UNIVERSIDADES OU INSTITUIÇÕES
 DE ENSINO SUPERIOR.

(591)
 (540)

ATLÂNTICA UNIVERSITY HIGHER INSTITUCION

(210) **771158** MNA
 (220) 2026.06.17
 (300)
 (730) **PT REMAIA ENGENHARIA DA
 REABILITAÇÃO LDA**
 (511) 37 CONSTRUÇÃO.

(591)
 (540)

REMAIA

(210) **771169** MNA
 (220) 2026.06.17
 (300)
 (730) **PT CÂMARA MUNICIPAL DE LISBOA-
 DEP.MARCA E COMUNICAÇÃO**
 (511) 09 CONTEÚDOS GRAVADOS E DESCARREGÁVEIS.
 35 SERVIÇOS DE PUBLICIDADE, DE MARKETING E
 PROMOCIONAIS.
 41 PUBLICAÇÃO, RELATO E REDAÇÃO DE TEXTOS.

(591)
 (540)

LISBOA SAUDADE LAB

(210) **771171** MNA
 (220) 2026.06.17
 (300)
 (730) **PT BRUNO RODRIGO QUINTAS SERRA**
 (511) 35 SERVIÇOS DE PUBLICIDADE, DE MARKETING E PROMOCIONAIS; SERVIÇOS DE PUBLICIDADE, DE PROMOÇÃO E DE MARKETING; SERVIÇOS DE PUBLICIDADE, DE MARKETING E DE PROMOÇÃO.

(591)
 (540)

ROTA N125

(210) **771176** MNA
 (220) 2026.06.17
 (300)
 (730) **PT PENTÁGONO BUSINESS, LDA**
 (511) 39 ARMAZENAMENTO DE MERCADORIAS; ALUGUER DE LUGARES PARA ARMAZENAMENTO; SERVIÇOS DE ALUGUER RELACIONADOS COM TRANSPORTE E ARMAZENAMENTO.

(591)
 (540)

STORAGE.PT BY PENTÁGONO

(210) **771177** MNA
 (220) 2026.06.17
 (300)
 (730) **PT TASTING TIME LDA**
 (511) 09 SOFTWARE; SOFTWARE INTERACTIVO; SOFTWARE INTEGRADO; SOFTWARE DE MANUTENÇÃO; SOFTWARE UTILITÁRIO; SOFTWARE DE OTIMIZAÇÃO; SOFTWARE PARA INTERFACES; PROGRAMAS DE SOFTWARE; SOFTWARE PARA TELEMÓVEIS; SOFTWARE DE FORMAÇÃO; SOFTWARE DE INTELIGÊNCIA ARTIFICIAL; SOFTWARE PARA AUTOMAÇÃO INDUSTRIAL; SOFTWARE PARA A INDÚSTRIA; SOFTWARE DE ENGENHARIA ELÉTRICA; SOFTWARE DE ENGENHARIA MECÂNICA; SOFTWARE PARA MANUTENÇÃO PREVENTIVA; SOFTWARE PARA SERVIDOR WEB; SOFTWARE INFORMÁTICO PARA TELEMÓVEIS; SOFTWARE GRÁFICO DE COMPUTADORES.

42 DESENVOLVIMENTO DE SOFTWARE; ENGENHARIA DE SOFTWARE; CRIAÇÃO DE SOFTWARE; ALUGUER DE SOFTWARE; ATUALIZAÇÃO DE SOFTWARE; CONSULTORIA EM SOFTWARE; CONFIGURAÇÃO DE SOFTWARE; ELABORAÇÃO [CONCEÇÃO] DE SOFTWARE; DESIGN DE SOFTWARE INFORMÁTICO; REPRODUÇÃO (CÓPIA) DE SOFTWARE; CRIAÇÃO DE SOFTWARE INFORMÁTICO; INSTALAÇÃO DE SOFTWARE INFORMÁTICO; SOFTWARE COMO SERVIÇO [SAAS].

(591)
 (540)

CONFORME

(210) **771188** MNA
 (220) 2026.06.18
 (300)
 (730) **CHJNTL CONSUMER HEALTH I (SWITZERLAND) GMBH**
 (511) 05 PREPARAÇÕES FARMACÊUTICAS E MEDICINAIS À BASE DE PLANTAS PARA O ALÍVIO E PREVENÇÃO DE SINTOMAS DAS VIAS RESPIRATÓRIAS SUPERIORES, DOR DE GARGANTA, E TOSSE E CONSTIPAÇÃO.

(591)
 (540)

CÊGRIFEN

(210) **771190** MNA
 (220) 2026.06.14
 (300)
 (730) **PT JOICE GENILDA CENTEIO DE BRITO**
 (511) 41 ORGANIZAÇÃO DE COMPETIÇÕES DESPORTIVAS; ORGANIZAÇÃO DE EVENTOS DESPORTIVOS; ORGANIZAÇÃO DE DESPORTOS E DE EVENTOS DESPORTIVOS; ORGANIZAÇÃO DE COMPETIÇÕES DESPORTIVAS E EVENTOS DESPORTIVOS; SERVIÇOS PARA A ORGANIZAÇÃO DE EVENTOS DESPORTIVOS; SERVIÇOS DE RESERVA DE BILHETES PARA ATIVIDADES E EVENTOS EDUCATIVOS, DE ENTRETENIMENTO E DESPORTIVOS.

(591)
 (540)

B-ROX
REG. CH. 1171910/04/01/18

(531) 27.5.10

(210) **771197** MNA
 (220) 2026.06.15
 (300)
 (730) **PT UPTRIP - ACTIVIDADES TURÍSTICAS, LDA**
 (511) 41 ORGANIZAÇÃO DE DIVERTIMENTO PARA CERIMÓNIAS DE CASAMENTO.
 45 REALIZAÇÃO DE CERIMÓNIAS DE CASAMENTO CIVIL; PLANEAMENTO E ORGANIZAÇÃO DE CERIMÓNIAS DE CASAMENTO.

(591)
 (540)

RITUAL DA VASSOURA

(210) **771393** MNA
 (220) 2026.06.15
 (300)
 (730) **PT ALFERUTI - COMÉRCIO DE ARTIGOS E UTILIDADES PARA O LAR, LDA.**
 (511) 33 VINHO.
 (591)

(540)

SABORES DA VINHA - O BOA
PINGA

Concessões

Processo	Data do registo	Data do despacho	Nome do 1º requerente/titular	Pais resid.	Classes (Nice)	Observações
729258	2026.06.25	2026.06.25	VIR BIOTECHNOLOGY, INC	US	05	
756218	2026.06.19	2026.06.19	E.S.S.E. - ESTACIONAMENTO À SUPERFICIE E SUBTERRÂNEO, S.A	PT	35 39	
760884	2026.06.22	2026.06.22	TIAGO MENDONÇA E MOURA DRUMMOND BORGES	PT	29 33	
760886	2026.06.22	2026.06.22	TIAGO MENDONÇA E MOURA DRUMMOND BORGES	PT	29 33	
761536	2026.06.25	2026.06.25	JOSE MANUEL MARTINS LOUREIRO	PT	33	
761564	2026.06.26	2026.06.26	RUBEN MOTA	PT	25 41	
762646	2026.06.26	2026.06.26	OLIVER CARLOS GIL BRAUTIGAN	PT	35 43	
763632	2026.06.26	2026.06.26	INSIDE LIVING, LDA	PT	36	
763641	2026.06.26	2026.06.26	JOÃO DIOGO CASTANHO MARTINS	PT	30 43	
763644	2026.06.26	2026.06.26	ILHVAUTO - COM. ACESSÓRIOS AUTO, LDA	PT	12	
763647	2026.06.26	2026.06.26	MARISA TENEDÓRIO ESPINHEIRA	PT	16 41 43	
763668	2026.06.26	2026.06.26	MASOPE-SOCIEDADE DE PROCESSAMENTOS CONTABILÍSTICOS COMPUTARIZADOS, LDA	PT	35	
763672	2026.06.26	2026.06.26	ENRIQUE ALMENARA DUPCKI	ES	16 22 25 39	
763674	2026.06.26	2026.06.26	MARIA BEATRIZ RODRIGUES MONTEIRO	PT	35 40 41 42	
763678	2026.06.26	2026.06.26	SIERRA CANYON - AMERICAN INTERNATIONAL SCHOOL, S.A.	PT	15 16 25 35 41 43	
763683	2026.06.26	2026.06.26	LILIANA AGUIAR EUSEBIO	PT	42	
763713	2026.06.26	2026.06.26	HELENA SOFIA COSTA DANTAS	PT	35	
763733	2026.06.26	2026.06.26	JOÃO GONÇALO LEITÃO DE LIMA SANTOS	PT	31 33 37 41 44	
763742	2026.06.26	2026.06.26	EDUARDO LUÍS PEREIRA DA SILVA CARDOSO	PT	37	
763750	2026.06.26	2026.06.26	PALANCA STAR LDA	PT	35 36	
763751	2026.06.26	2026.06.26	JOSINEIDE COSTA SILVA CONCHINHAS ALEXANDRE	PT	37	
763755	2026.06.26	2026.06.26	FERNANDA FELIX FACURY	PT	31 44	
763761	2026.06.26	2026.06.26	KENVUE INC.	US	03	
763763	2026.06.26	2026.06.26	NEOLEX - SERVIÇOS E PARTICIPAÇÕES, S.A.	PT	41 45	
763792	2026.06.25	2026.06.25	RUI MANUEL TAVARES GUEDES	PT	16 41	
763793	2026.06.26	2026.06.26	ALMEIDAS & AMARAL, LDA	PT	06	
763795	2026.06.26	2026.06.26	JOSÉ MANUEL DIAS RIBEIRO	PT	35 36 37	
763796	2026.06.26	2026.06.26	JOSÉ MANUEL DIAS RIBEIRO	PT	37	
763819	2026.06.26	2026.06.26	HENRIQUE NECHO UNIPESSOAL LDA	PT	35 42	
763825	2026.06.26	2026.06.26	DANIEL ANDRÉ DA CRUZ GONÇALVES	PT	41	
763828	2026.06.26	2026.06.26	BLUECHAIN CONSULTING, LDA.	PT	35	

Processo	Data do registo	Data do despacho	Nome do 1º requerente/titular	País resid.	Classes (Nice)	Observações
763830	2026.06.26	2026.06.26	SARA CRISTINE MIRRADO PRATES	PT	41	
763832	2026.06.26	2026.06.26	CÁTIA ALEXANDRA PEDRO DA TERESA	PT	21 35	
763835	2026.06.26	2026.06.26	DIOGO ANTUNES FRANCO DA SILVA	PT	35	
763852	2026.06.26	2026.06.26	JOANA SOFIA DE SOUSA	PT	45	
763853	2026.06.26	2026.06.26	OBVIOUSLY ESSENTIAL, LDA	PT	36	
763859	2026.06.26	2026.06.26	S.AL - SEGURANÇA ALIMENTAR E CONTROLO DE PRAGAS, LDA.	PT	35	
763861	2026.06.26	2026.06.26	EGAS MONIZ - COOPERATIVA DE ENSINO SUPERIOR, CRL	PT	16 21 25 35 41 42 44	
763867	2026.06.26	2026.06.26	BRUNO RICARDO	PT	09	
763870	2026.06.26	2026.06.26	TIAGO MANUEL DE BARROS CASCAIS BAPTISTA	PT	42	
763871	2026.06.25	2026.06.25	RUÍDO MITOLÓGICO LDA	PT	41	
763877	2026.06.26	2026.06.26	PAULO JORGE LOPES FIDALGO	PT	05 35	
763889	2026.06.25	2026.06.25	BOUTIQUE NATURAL, UNIPESSOAL, LDA	PT	03 04 30	
763891	2026.06.25	2026.06.25	LUMINOUS GARDEN- FOOD&BEVERAGES UNIPESSOAL, LDA	PT	43	
763896	2026.06.25	2026.06.25	CARLOS ANDRÉ SOARES DOS SANTOS	NL	35 39 43	
763899	2026.06.26	2026.06.26	TELMO MIGUEL MARTINS GOMES	PT	07	
763900	2026.06.25	2026.06.25	ANTÓNIO JOÃO VALES DOS SANTOS	PT	37 42	
763912	2026.06.25	2026.06.25	TÂNIA ISABEL CORDEIRO PEREIRA	PT	30 43	
763914	2026.06.26	2026.06.26	GILDA KÉCIA DE OLIVEIRA LUZ HOPFFER	PT	35 38	
763917	2026.06.26	2026.06.26	KIOSQUE DA AVIAÇÃO, LDA	PT	28	
763926	2026.06.25	2026.06.25	DREAMSCOMETRUE, UNIPESSOAL LDA	PT	36	
763931	2026.06.25	2026.06.25	SOFIA GONÇALVES RODRIGUES	PT	35 42	
763933	2026.06.25	2026.06.25	MARIA INÊS NOBRE LAPA ALVES JORGE	PT	08	
763956	2026.06.25	2026.06.25	CHABOM LDA	PT	30	
763967	2026.06.25	2026.06.25	TIAGO NOGUEIRA BORGES	PT	43	
763973	2026.06.25	2026.06.25	CMDC - CLÍNICA MÉDICO-DENTÁRIA DE CELEIRÓS LDA	PT	40 41 44	
763974	2026.06.26	2026.06.26	LEGENDARTIST, LDA	PT	41	
763976	2026.06.25	2026.06.25	ELISABETE DA CONCEIÇÃO SANTOS ROQUE STUART	PT	16 19 21 37 41	
763977	2026.06.25	2026.06.25	CARINA SOFIA CORREIA DUARTE RUA CARDOSO	PT	12 35 37 39 43	
763980	2026.06.26	2026.06.26	FÁBIO DIEGO CHAVES DA CRUZ	PT	44	
763985	2026.06.26	2026.06.26	JOÃO GUILHERME & FILHOS, LDA	PT	31	
763987	2026.06.26	2026.06.26	OFUSCANTESPIRAL - UNIPESSOAL LDA	PT	25	
764008	2026.06.26	2026.06.26	WDMF CONSULTING LDA	PT	35 41 42 43	
764030	2026.06.25	2026.06.25	EDOUARD E JULIETTE LDA	PT	30 43	
764047	2026.06.25	2026.06.25	MM1417, LDA	PT	30 35 36 41 43	
764115	2026.06.26	2026.06.26	ANDRÉ FILIPE CHAPELAS NETO	PT	09 25 41	
764144	2026.06.26	2026.06.26	FABRIDOCE - DOCES REGIONAIS, S.A.	PT	30	
764197	2026.06.26	2026.06.26	FERNANDO NICOLAU DE ALMEIDA, LDA	PT	33	
764290	2026.06.26	2026.06.26	FLÁVIO AUGUSTO BARROS GILBERTI	PT	42	

Recusas

Processo	Data do pedido	Data da recusa	Nome do 1º requerente/titular	Pais resid.	Classes (Nice)	Observações
760003	2026.01.08	2026.06.25	JOANA RIBEIRO FERREIRA DA CRUZ PITA	PT	43 44	arts. 232.º, n.º 1, al. b); 229.º n.º 5 do cpi 2018
760008	2026.01.08	2026.06.25	CARLA ALEXANDRA MARQUES SILVA	PT	03 35 42 44	arts. 232.º, n.º 1, al. b); 229.º n.º 5 do cpi 2018
761111	2026.01.23	2026.06.25	PAULO XIA WU	PT	25	arts. 232.º, n.º 1, al. b); 229.º n.º 8 do cpi.
762478	2026.02.12	2026.06.25	CRUISE2LIFE, LDA	PT	41	arts. 232.º, n.º 1, al. b); 229.º n.º 8 do cpi.

Renovações

N.ºs 201 781, 203 140, 203 144, 203 863, 312 759, 312 761, 312 763, 313 324, 392 161, 393 193, 393 997, 393 998, 395 726, 397 240, 400 906, 400 946, 402 041, 405 752, 554 125, 560 727, 561 278, 561 279, 561 280, 562 907, 563 312, 563 336, 564 499, 565 430, 565 672, 566 027, 566 028, 566 029, 566 109, 566 113, 566 997, 567 454, 567 852, 569 178, 569 517, 570 024, 570 026, 570 196, 570 320, 570 321, 570 348, 570 477, 570 502, 570 584 e 570 585.

Averbamentos**Transmissões**

Processo	Data do averbamento	Antigo requerente/titular	País resid.	Atual requerente/titular	País resid.	Observações
117450	2026.06.24	COMPAL - COMPANHIA PRODUTORA DE CONSERVAS ALIMENTARES, S.A.	PT	SUMOL+COMPAL MARCAS, S.A.	PT	
246507	2026.06.24	SASEL - SOCIEDADE DE ÁGUAS DA SERRA DA ESTRELA, S.A.	PT	SUMOL+COMPAL MARCAS, S.A.	PT	
246508	2026.06.24	SASEL - SOCIEDADE DE ÁGUAS DA SERRA DA ESTRELA, S.A.	PT	SUMOL+COMPAL MARCAS, S.A.	PT	
570412	2026.06.25	ANTÓNIO JORGE RODRIGUES PICOTÊS	PT	PICOTÊS WINES, LDA	PT	
627404	2026.06.24	LUCIO DOS ANJOS MADALENO	PT	SOCIEDADE AGRÍCOLA VARGEM RICA PT , LDA	PT	

Desistências

Processo	Data do pedido	Data da desistência	Nome do 1º requerente/titular	Pais resid.	Classes (Nice)	Observações
764629	2026.03.16	2026.06.24	ANA INÊS COELHO DA SILVA	PT	22 25 42	PEDIDO JÁ PUBLICADO
765380	2026.03.26	2026.06.24	RICARDO MIGUEL GIESTEIRA MIRANDA	PT	09 35 42	PEDIDO JÁ PUBLICADO

Renúncias parciais

Processo	Data do registro	Data da renúncia	Nome do 1º requerente/titular	Pais resid.	Observações
750518	2025.07.30	2026.05.04	PEDRO ANDRÉ FILIPE SIMÃO	PT	Renúncia à cotitularidade, por parte de, Tânia Filipa Prata Frazão, nos termos do previsto pelo art. 37º do CPI, passando a constar no processo apenas o titular Pedro André Filipe Simão.

Outros Atos

760650. – LIMITADA A CLASSE 41 A: EDIÇÃO DE MATERIAL IMPRESSO COM IMAGENS, SEM FINS PUBLICITÁRIOS; EDIÇÃO DE PUBLICAÇÕES.

762056. – SUPRIMIDA A CLASSE 35.

763586. – EXCLUIDA A CLASSE 33.

764140. – LIMITADA A CLASSE 05 A: PREPARAÇÕES E PRODUTOS FARMACÊUTICOS, MÉDICOS E VETERINÁRIOS; PRODUTOS HIGIÊNICOS PARA A MEDICINA; ALIMENTOS E SUBSTÂNCIAS DIETÉTICAS DE USO MEDICINAL OU VETERINÁRIO; SUPLEMENTOS ALIMENTARES PARA SERES HUMANOS E ANIMAIS. PARA MEDICAMENTOS USADOS NA DISFUNÇÃO ERÉCTIL.

Renovações Parciais

A publicação das renovações parciais a seguir indicadas corresponde à renúncia para a parte do direito que não foi objeto de renovação

Processo	Data da renovação	Observações
568463	2026.05.26	RENOVAÇÃO PARCIAL DO REGISTO, MANTENDO-SE O MESMO VÁLIDO APENAS PARA AS CLASSES 09 E 41.

Pedidos e Avisos de Deferimento de Revalidação

Processo	Data do pedido de revalidação	Data de despacho de deferimento	Requerente / titular	Observações
380940	2026.05.22	2026.06.25	TERESA SOUSA DECORAÇÃO E ARTESANATO, LDA.	
721105	2026.06.03	2026.06.25	PAULO GUILHERME DE AZEVEDO PARAÍSO NOGUEIRA	
739116	2026.05.25	2026.06.25	RELATOS CRIATIVOS - UNIPESSOAL LDA	
740045	2026.06.07	2026.06.25	SEMPRE ENVOLVENTE UNIPESSOAL LDA	

REGISTO DE LOGÓTIPOS

Pedidos

De acordo com o artigo 286.º do Código da Propriedade Industrial, a seguir se publicam os pedidos de registo de logótipos; da data de publicação do presente aviso começa a contar-se o prazo de dois meses para a apresentação de reclamações de quem se julgar prejudicado pela eventual concessão dos mesmos, em conformidade com o artigo 17.º do mesmo Código.

- | | | | |
|--|------------|---|------------|
| (210) 59302 | LOG | (210) 59306 | LOG |
| (220) 2026.06.12 | | (220) 2026.06.13 | |
| (730) PT MÁRIO CARVALHO DE JESUS | | (730) PT ANA CRISTINA MANIÉS MOREIRA | |
| (512) 56111 RESTAURANTES TIPO TRADICIONAL
EXPLORAÇÃO DE ESTABELECIMENTO DE
RESTAURAÇÃO E BEBIDAS, COMPREENDENDO A
CONFEÇÃO, PREPARAÇÃO E SERVIÇO DE REFEIÇÕES,
PRATOS TRADICIONAIS, BEBIDAS E ATIVIDADES
COMPLEMENTARES DE RESTAURAÇÃO. | | (512) 78100 ATIVIDADES DAS EMPRESAS DE SELEÇÃO
E COLOCAÇÃO DE PESSOAL
ATIVIDADES DAS EMPRESAS DE SELEÇÃO E
COLOCAÇÃO DE PESSOAL. | |
| (591) CASTANHO DOURADO (RGB 181,114,44); CASTANHO
ESCURO (RGB 92,55,24); BRANCO (RGB 255,255,255). | | (591) | |
| (540) | | (540) | |

RESTAURANTE DOS COMBATENTES

- (531) 27.5.1 ; 29.1.7



- (531) 24.15.21

- | | |
|---|------------|
| (210) 59304 | LOG |
| (220) 2026.06.12 | |
| (730) PT JORGE GIÃO DE CARVALHO,
UNIPessoal, LDA. | |
| (512) 68310 ATIVIDADES DE SERVIÇOS DE
INTERMEDIÇÃO DE ATIVIDADES IMOBILIÁRIAS
ATIVIDADES DE PROMOÇÃO E MEDIAÇÃO DE BENS
IMOBILIÁRIOS | |
| (591) | |
| (540) | |



- (531) 5.1.2 ; 5.1.4 ; 5.1.13 ; 5.1.16 ; 27.5.4 ; 27.5.17

Concessões

Processo	Data do registo	Data do despacho	Nome do 1º requerente/titular	País resid.	Observações
59002	2026.06.26	2026.06.26	CASAS BURNAY- ALOJAMENTO TURÍSTICO LDA	PT	

Renovações

N.ºs 38 900 e 42 358.

Averbamentos**Transmissões**

Processo	Data do averbamento	Antigo requerente/titular	País resid.	Atual requerente/titular	País resid.	Observações
43980	2026.06.24	COMPAL-COMP.PRODUTORA DE CONSERVAS ALIMENTARES,SA	PT	SUMOL+COMPAL MARCAS, S.A.	PT	

AGENTES OFICIAIS DE PROPRIEDADE INDUSTRIAL

(Os Agentes Oficiais da Propriedade Industrial, como tal reconhecidos pelo Instituto Nacional da Propriedade Industrial, podem promover actos e termos do processo sem necessidade de juntar procuração).

João Mascarenhas de Vasconcelos

- Cartório: Av. Duque D'Ávila, 32-1º – 1000-141 LISBOA
- Tel.: 21 3547763 – Fax: 21 3560486
- E-mail: geral@fdnovaes.com

João Pereira da Cruz

- Cartório: Rua Vitor Cordon, 10-A – 1249-103 LISBOA
- Tel.: 21 3475020 – Fax: 21 3421885 e 21 3424583
- E-mail: joaopacruz@jpcruz.pt
- Web: www.jpereiradacruz.pt

Vitor Hugo Ramalho da Costa França

- Cartório: Av. Duque D'Ávila, 32 - 1º – 1000-141 LISBOA
- Tel.: 21 3547574 – Fax: 21 3528473 e 21 35511 03
- E-mail: costa.franca@costafranca.pt

Jorge Afonso Cruz

- Cartório: Rua Vitor Cordon , 10-A – 1249-103 LISBOA
- Tel.: 21 3475020 – Fax: 21 3421885 e 21 3424583
- E-mail: jorgeacruz@jpcruz.pt
- Web: www.jpereiradacruz.pt

Marta Burnay da Costa Pessoa Bobone

- Cartório: Travessa do Jardim à Estrela, 28 – 1350-186 LISBOA
- E-mail: bobone@zonmail.pt

Maria Silvina Vieira Pereira Ferreira

- Cartório: Av. Casal Ribeiro, 50 - 3º, 1000-093 LISBOA
- Tel.: 21 3815050 – Fax: 21 3831150/21 381 33 93
- E-mail: sferreira@clarkemodet.com.pt

Maria Eugénia Martinez

- Cartório: Rua Vitor Cordon, 10-A – 1249-103 LISBOA
- Tel.: 21 3475020 – Fax: 21 3421885 e 21 3424583
- E-mail: info@jpcruz.pt
- Web: www.jpereiradacruz.pt

Maria do Rosário May Pereira da Cruz

- Cartório: Av. Duque d'Ávila, 66, 7º - 1050-083 LISBOA
- Tel.: 21 387 69 61 - Fax: 21 387 75 96
- E-mail: furtado@furtado.pt

Nuno Cruz

- Cartório: Rua Vitor Cordon , 10-A – 1249-103 LISBOA
- Tel.: 21 3475020 – Fax: 21 3421885 e 21 3424583
- E-mail: nunocruz@jpcruz.pt
- Web: www.jpereiradacruz.pt

Raquel da Costa França

- Cartório: Av. Duque D'Ávila, 32 – 1º – 1000-141 LISBOA
- Tel.: 21 3547574 – Fax: 21 3528473 e 21 3551103
- E-mail: costa.franca@netcabo.pt

António José Pissarra Dias Machado

- Cartório: Av. José Gomes Ferreira, 15 – 3ºL, 1495-139 ALGÉS
- Tel.: 21 3241530 – Fax: 21 3422446 e 21 3476656
- E-mail: marcpat@agcunhaferreira.pt
- Web: www.agcunhaferreira.pt

José Eduardo de Sampaio

- Cartório: Rua do Salitre, 195 – 1269-063 LISBOA
- Tel.: 21 3841300 – Fax: 21 3875775
- E-mail: jedc@jedc.pt
- Web: www.jedc.pt

João Carlos Sardiña de Barros

- Cartório: Rua Rodrigo da Fonseca, 72 – 3º Esq. - 1250-193 LISBOA
- Tel.: 213863466
- E-mail: gmr@magalhaes-adv.pt

Isabel Carvalho Franco

- Cartório: Rua do Salitre, 195 – 1269-063 LISBOA
- Tel.: 21 3841300 – Fax: 21 3875775
- E-mail: isabel.franco@jedc.pt
- Web: www.jedc.pt

Álvaro Albano Duarte Catana

- Cartório: Avenida Marquês de Tomar, 44 - 6º - 1069 - 229 LISBOA
- Tel.: 217 613 490 – Fax: 217 613 499
- E-mail: alvaro.duarte@aduarateassoc.com
- Web: www.aduarateassoc.com

José Eduardo Dinis de Carvalho

- Cartório: Rua do Salitre, 195 – 1269-063 LISBOA
- Tel.: 21 3841300 – Fax: 21 3875775
- E-mail: jedc@jedc.pt
- Web: www.jedc.pt

Fernando António Ferreira Magno

- Cartório: Av. José Gomes Ferreira, 15 – 3ºL, 1495-139 ALGÉS
- Tel.: 21 3241530 – Fax: 21 3422446 e 21 3476656
- E-mail: marcpat@agcunhaferreira.pt
- Web: www.agcunhaferreira.pt

António Côrte-Real

- Cartório: Av. 5 de Outubro, 16, 2º Esq. - 1050-056 LISBOA
- Tel.: 21 7801963
- E-mail: sgcr@sgcr.pt

José Luís Arnaut

- Cartório: Rua Castilho, 50, 1250-071 LISBOA
- Tel.: 21 0958100 – Fax: 21 0958155
- E-mail: jarnaut@rpa.pt

José Motta Veiga

- Cartório: Rua João Penha, 10 – 1250-131 LISBOA
- Tel.: 213841120 - Tlm: 919146060
- E-mail: mottaveiga@mail.telepac.pt | geral@mottaveiga.com
- Web: www.mottaveiga.com

Pedro da Silva Alves Moreira

- Cartório: Rua Tomás Ribeiro, nº 45 – 2º Andar, 1050-225 LISBOA
- Tel.: 210545500 – Fax: 21 3978754
- E-mail: pedro.moreira@rcf.pt
- Web: www.rcf.pt

João Luís Garcia

- Cartório: Av. 5 de Outubro, 16, 2º Esq. - 1050-056 LISBOA
- Tel.: 21 7801963
- E-mail: sgcr@sgcr.pt

Manuel António Durães da Conceição Rocha

- Cartório: Lagoas Park - Edifício 7, 1º Piso – 2740-244 PORTO SALVO
- Tel.: 21 1224726
- E-mail: info.portugal@herrero.pt

Gonçalo de Magalhães Moreira Rato

- Cartório: Rua Rodrigo da Fonseca, 72 – 3º Esq, 1250-193 LISBOA
- Tel.: 21 3875201 - Fax: 21 3875200
- E-mail: gmr@magalhaes-adv.pt

José Raúl de Magalhães Simões

- Cartório: Av. 5 de Outubro, 16, 2º Esq. - 1050-056 LISBOA
- Tel.: 21 7801963
- E-mail: sgcr@sgcr.pt

Maria das Dores Marques Banheiro Meira

- Cartórios: Rua Quirino da Fonseca, 29 – 5º Esq. – 1000-251 LISBOA e Av. Luísa Todi, 277, 2º, E-1 – 2900-452 SETÚBAL
- Tel.: 21 8436250 e 265 540240 – Fax: 21 8436251 e 265 540241
- E-mail: tecnimarca@gmail.com
- Web: www.tecnimarca.pt e www.tecnimarca.com

Martim Luís Gomes de Araújo de Arantes e Oliveira

- Cartório: Rua Tomás Ribeiro, nº 45 – 5º Esq., 1050-225 LISBOA
- Tel.: 21 3907373 – Fax: 21 3978754
- E-mail: rcf@rcf.pt

Dina Maria Martins Pereira Soares

- Cartório: Av. José Gomes Ferreira, 15 – 3ºL, 1495-139 ALGÉS
- Tel.: 21 3241530 – Fax: 21 3422446 e 21 3476656
- E-mail: marcpat@agcunhaferreira.pt
- Web: www.agcunhaferreira.pt

Carmen Cristina Martins Garcia de Pina Alcobia Galinha

- Cartório: Avenida Ressano Garcia nº 6 R/c. Esq. - 1070-237 LISBOA
- Tel.: +351 213 712 737 - Fax:+351 213 874 726
- E-mail: carmenpina@sapo.pt

Ana Maria Ferreira Pereira da Silva Veiga

- Cartório: Rua Ator Chaby Pinheiro, 5 A - 2795-060 LINDA A VELHA
- Tel.: 914930808
- E-mail: apsilvaveiga@netcabo.pt

Luís Silva Carvalho

- Cartório: Rua Vitor Cordon, 10-A, – 1249-103 LISBOA
- Tel.: 21 3475020 – Fax: 21 3421885 e 21 3424583
- E-mail: lsc@jpcruz.pt
- Web: www.jpereiradacruz.pt

Alberto Canelas

- Cartório: Rua Vitor Cordon , 10-A – 1249-103 LISBOA
- Tel.: 21 3475020 – Fax: 21 3421885 e 21 3424583
- E-mail: acanelas@jpcruz.pt
- Web: www.jpereiradacruz.pt

César Manuel de Bessa Monteiro

- Cartório: Av. Infante D. Henrique, 26 - 1149-096 LISBOA
- Tel.: 21 723 18 00 – Fax: 21 723 1899
- E-mail: bessa.monteiro@abreuadvogados.com
- Web: www.abreuadvogados.com

Paulo Alexandre Pinto Correia Rodrigues da Graça

- Cartório: Av. Almirante Reis, 104 - 5º – 1150-022 LISBOA
- Tel.: 21 8110051 – Fax: 21 8141605
- E-mail: paulo.graca-82931@advogados.oa.pt

Miguel Camargo de Sousa Eiró

- Cartório: Av. Fontes Pereira de Melo, 15 – 7º – 1050-115 LISBOA
- Tel.: 21 3160324 – Fax: 21 3150826
- E-mail: miguel.eiro@mail.telepac.pt

Elsa Maria Martins Barreiros Amaral Canhão

- Cartório: Rua Tomás Ribeiro, nº 45 – 2º Andar, 1050-225 LISBOA
- Tel.: 210545500 – Fax: 21 3978754
- E-mail: elsa.canhao@rcf.pt
- Web: www.rcf.pt

Joaquim Maria Calado Marques

- Cartório: Av. Álvares Cabral, 47 - R/C - 1250-015 LISBOA
- Tel.: 21 381 46 40 – Fax: 21 381 46 41
- E-mail: jcaladomarques@esc-advogados.pt

Ana Teresa Pulido

- Cartório: Al. D. Afonso Henriques, 72 - 6ºesq., 1000-125 LISBOA
- Tel.: 936792055
- E-mail: atp-67251@advo.oa.pt

Vera Araújo Arnaut

- Cartório: Av. Eng Duarte Pacheco, Torre 2, 9.º - Sala 3. – 1070 – 102 LISBOA
- Tel.: 21 384 01 97/8 – Fax: 21 384 01 99
- E-mail: vera.araujo@notarios.pt

Luísa Guerreiro

- Cartório: Rua Raul Proença, 3 - 2820-478 CHARNECA DA CAPARICA
- Tel: 21 821 23 47
- E-mail: luisague@netcabo.pt
- Web: www.lguerreiro.com

Olga Maria Rocha da Cruz Landim

- Cartório: Av. Casal Ribeiro, 50 - 3º, 1000-093 LISBOA
- Tel.: 21 3815050 e 21 3815054 – Fax: 21 3831150 e 21 3813393
- E-mail: info@clarkemodet.com.pt

Paulo Pelayo de Sousa

- Cartório: Rua de Sá da Bandeira, 706 – 2.º. Esq.º – 4000-432 PORTO
- Tel.: 22 2046120 – Fax: 22 2080728
- E-mail: geral@arlindodesousa.pt

Pedro Pelayo de Sousa

- Cartório: Rua de Sá da Bandeira, 706 – 2º. Esq. – 4000-432 PORTO
- Tel.: 22 2046120 – Fax: 22 2080728
- E-mail: geral@arlindodesousa.pt
- Web: www.arlindodesousa.pt

Pedro Manuel Branco da Cruz

- Cartório: Av. Duque de Loulé, 1 – 7º Esq. – 1050-085 LISBOA
- Tel.: 21 3535233 – Fax: 21 3535259
- E-mail: lex@cruzadvogados.com

Vítor Luís Ribeiro Cardoso

- Cartório: Rua Jaime Cortesão, nº 62 - 2910-538 SETÚBAL
- Tel.: 265 233 158 - TLM: 937250536 - Fax: 265 233 158
- E-mail: marcasespatentes@ribeirocardoso.com

Abel Dário Pinto de Oliveira

- Cartório: Rua Nossa Senhora de Fátima, 419 - 3º - Frente - 4050-428 PORTO
- Tel.: 22 600 80 94 e 22 016 02 04 – Fax: 22 600 80 95
- E-mail: geral@ampporto.com

Alexandra Costa Paixão

- Cartório: Av. António Augusto de Aguiar, nº 148, 4C e 5C - 1050-021 LISBOA
- Telemóvel: 919830742
- E-mail: fastfiling@fast-filing.com

Ana Bárbara Emauz de Melo Portugal de Sampaio

- Cartório: Rua do Salitre, 195 – 1269-063 LISBOA
- Tel.: 21 3841300 – Fax: 21 3875775
- E-mail: ana.sampaio@jedc.pt
- Web: www.jedc.pt

Ana Maria Gonçalves Fidalgo

- Cartório: Av. Casal Ribeiro, 50 - 3.º, 1000-093 LISBOA
- Tel.: 21 3815050 – Fax: 21 3831150
- E-mail: afidalgo@clarkemodet.com.pt

Anabela Teixeira de Carvalho

- Cartório: Edifício Net - Rua de Salazares, n.º 842 - 4149-002, PORTO
- Tel.: 220028916 - Fax: 225322066
- E-mail: anabela.carvalho@patents.pt
- Web: <http://patentree.eu/>

António Jorge Mateus Andrade

- Cartório: Av. Infante D. Henrique, 26 - 1149-096 LISBOA
- Tel.: 21 7231800 - Fax: 21 7231899
- E-mail: antonio.andrade@abreuadvogados.com
- Web: www.abreuadvogados.com

Bruno Braga da Cruz

- Cartório: Rua Castilho, 67, 1.º 1250-068 LISBOA
- Tel.: (+351) 213 849441 - Fax: (+351) 213 849449
- E-mail: brunobragadacruz-127791@adv.oo.pt
- Web: www.mrgl.pt

Carla Maria Santos Pinheiro

- Cartório: Prct. Dr. Raul Ramalhão, 203, 3.º Andar, Escr. 3.1, 4470-644 MAIA
- Tel.: 91 0052697
- E-mail: pinheirocarlams@gmail.com

Cláudia Pimenta Monteiro de Medina Barbosa Xara-Brasil Nogueira

- Cartório: Av. Maria Helena Vieira da Silva, 40, 1.º Dto.– 1750-184 LISBOA
- Tlm.: 96 297 25 10
- E-mail: cxarabrasil@gmail.com

Cristina Antónia de Almeida Carvalho

- Cartório: Av. 5 de Outubro, 16, 2.º Esq - 1050-056 LISBOA
- Tel.: 217 80 19 63
- E-mail: sgcr@sgcr.pt

Filipe Teixeira Baptista

- Cartório: Edifício Heron Castilho - Rua Braamcamp, 40 – 5 E - 1250-050 LISBOA
- Tel.: 211 914 169 - Fax: 211 914 166
- E-mail: filipe.baptista@bma.com.pt
- Web: www.bma.com.pt

Gonçalo de Melo Portugal Saluce de Sampaio

- Cartório: Rua do Salitre, 195 – 1269-063 LISBOA
- Tel.: 21 3841300 – Fax: 21 3875775
- E-mail: goncalo.sampaio@jedc.pt
- Web: www.jedc.pt

Gonçalo Maria Cabral da Cunha Ferreira

- Cartório: Tv do Froes 10 A – 2000-145 SANTARÉM
- Tel.: 916093424
- E-mail: goncalo@cfadvogados.com

Gonçalo Santos da Cunha de Paiva e Sousa

- Cartório: Avenida António Augusto Aguiar 108, 4º andar – 1150-019 LISBOA
- Tel.: 917 764 793
- E-mail: goncalo.sousa@gastao.com
- Web: goncalo.sousa@gastao.com

Inês de Carvalho Simões

- Cartório: Rua Vítor Cordon , 10-A – 1249-103 LISBOA
- Tel.: 21 3475020/30 – Fax: 21 3421885 e 21 3424583
- E-mail: inessimoes@jpcruz.pt
- Web: www.jpereiradacruz.pt

João M. Pimenta

- Cartório: Rua Vítor Cordon, 10-A – 1249-103 LISBOA
- Tel.: 21 3475020/30 – Fax: 21 3421885 e 21 3424583
- E-mail: joapimenta@jpcruz.pt
- Web: www.jpereiradacruz.pt

João Sardinha

- Cartório: Rua Vítor Cordon , 10-A – 1249-103 LISBOA
- Tel.: 21 3475020/30 – Fax: 21 3421885 e 21 3424583
- E-mail: joaosardinha@jpcruz.pt
- Web: www.jpereiradacruz.pt

João Paulo Sena Mioludo

- Cartório: Rua Tomás Ribeiro, n.º 45 - 2º Andar, 1050-225 LISBOA
- Tel.: 963075786
- E-mail: joao.mioludo@rcf.pt
- Web: www.rcf.pt

Luís Gonçalo Moura Cavaleiro de Ferreira

- Cartório: Av. Álvares Cabral, 47, 1º – 1250-015 LISBOA
- Tel.: 213 806 530 – Fax: 213 806 531
- E-mail: cavaleiro.ferreira@leonelalves.com

Marco Alexandre Gomes da Silva Pires de Sousa

- Cartório: Rua Quinta do Monte, 96 - 1º Dtº - 4805-151 CALDAS DAS TAIPAS
- Tel. 936954610 – Fax: 253471946
- E-mail: marcopires.sousa-9680p@adv.oa.pt

Maria do Carmo Fernandes

- Cartório: Rua Vítor Cordon, 10 A, 1º Andar - 1249-103 LISBOA
- Tel.: 213876961 – Tlm 965804956
- E-mail: maria.fernandes@furtado.pt

Maria Manuel Ramos Lucas

- Cartório: Praça de Portugal n.º. 7C - 1ºD - 2910-640 SETÚBAL
- Tel.: 265 228685 – Fax: 265 228637
- E-mail: mmlucas@marquesmarcas.com

Maria Teresa Delgado

- Cartório: Lagoas Park - Edifício 7, 1º Piso – 2740-244 PORTO SALVO
- Tel.: 21 1224726
- E-mail: tdelgado@herrero.pt

Miguel Quintans

- Cartório: Rua Castilho, 50, 1250-071 LISBOA
- Tel.: 21 0958109 – Fax: 21 0958155
- E-mail: miguel.quintans@cmsportugal.com
- Web: www.cms.law/pt

Ricardo Souto Soares Henriques

- Cartório: Av. Infante D. Henrique, 26 – 1149-096 LISBOA
- Tel.: 21 7231800 – Fax: 21 7231899
- E-mail: ricardo.henriques@abreuadvogados.com
- Web: www.abreuadvogados.com

Teresa Colaço Dias

- Cartório: Rua Vítor Cordon, 10 A, 1º Andar, 1249-103 LISBOA
- Telef.: 351 21 387 69 61 - Fax: 351 21 387 75 96
- E-mail: teresa.dias@furtado.pt
- Web: www.furtado.pt

Teresa Maria Ferreira Pereira da Silva Garcia

- Cartório: R. Soldados da Índia, 72 – 1400-340 LISBOA
- Tel.: 21 3017086
- E-mail: garcia.teresa@netcabo.pt

Paulo Jorge Monteverde Plantier Saraiva Maia

- Cartório: Edifício Heron Castilho, Rua Braamcamp, 40 – 5E - 1250-050 LISBOA
- Tel.: 213 806 530 - Fax: 213 806 531
- E-mail: paulo.monteverde@bma.com.pt
- Web: www.bma.com.pt

Águeda Silva

- Cartório: Rua 4 de Outubro, 821 - 4810-485 GUIMARÃES
- E-mail: aguedasilva@gmail.com

Ana Bela Ferreira

- Cartório: Av. 5 de Outubro, 16, 2º Esq. - 1050-056 LISBOA
- Tel.: 217801963
- E-mail: sgcr@sgcr.pt
- Web: www.sgcr.pt

Margarida Martinho do Rosário

- Cartório: Av. António Augusto Aguiar 108, 4º - 1050-019 LISBOA
- Tel.: 218823990 – Fax: 218823997
- E-mail: margarida.rosario@gastao.com
- www.gastao.eu

Ana Rita Vilhena

- Cartório: Rua Vitor Cordon, 10-A – 1249-103 LISBOA
- Tel.: 21 3475020 – Fax: 21 3421885 e 21 3424583
- E-mail: anaritavilhena@jpcruz.pt
- Web: www.jpereiradacruz.pt

António Trigueiros de Aragão

- Cartório: : Rua Tomás Ribeiro, n.º 45 - 2º Andar, 1050-225 LISBOA
- Tel.: 210545500
- E-mail: ata@taglobal.pt
- Web: www.rcf.pt

Carmina Cardoso

- Cartório: Largo de São Carlos, 3 - 1200-410 LISBOA
- Tel.: 213583620 – Fax: 213159434
- E-mail: c.cardoso-183171@adv.oa.pt.

Elsa Maria Bruno Guilherme

- Cartório: Avenida da Liberdade, nº 258, 6º Andar - 1250-149 LISBOA
- Tel.: ++351 215 943 993
- E-mail: elsagui76@gmail.com

Filipe Pedro

- Cartório: Rua Varela Silva, 3 - 2º Dto. - 2730-233 BARCARENA
- E-mail: filipedro@netcabo.pt

Francisca Ferreira Pinto

- Cartório: Av. da República, 25 - 1º - 1050-186 LISBOA
- Tel.: 213821200 – Fax: 213877109
- E-mail: francisca.ferreira.pinto@garrigues.com / gcf@garrigues.com

Hugo Monteiro de Queirós

- Cartório: Av. Fontes Pereira de Melo, 43 - 1050-119 LISBOA
- Tel.: +351 213 197 311 – Tlm: +351 934 301 498
- E-mail: hugo.monteiroqueiros@plmj.pt
- Web: www.plmj.com

Isabel Bairrão

- Cartório: Rua Pedro Calmon, 7, 3.º Esquerdo, 1300-454 LISBOA
- Tel.: 926606856
- E-mail: ibairrao@gmail.com

Joana Mata

- Cartório: Avenida da Índia, n.º 10, Piso 0, 1349-066 LISBOA
- Tel.: 963996754
- E-mail: Joana.mata@pt.eylaw.com

João Jorge

- Cartório: Rua Tomás Ribeiro, nº 45 – 2º Andar, 1050-225 LISBOA
- Tel.: 210545500 – Fax: 213978754
- E-mail: joao.jorge@rcf.pt
- Web: www.rcf.pt

João Pedro Fazendeiro

- Cartório: Av. Conselheiro Fernando de Sousa, nº 19, 5º - 1070-072 LISBOA
- Tel.: 216083894
- E-mail: legal@protectidea.pt

Jorge Faustino

- Cartório: Rua Tomás Ribeiro, nº 45 – 2º Andar, 1050-225 LISBOA
- Tel.: 210545500 – Fax: 213978754
- E-mail: jorge.faustino@rcf.pt
- Web: www.rcf.pt

José de Novaes e Ataíde

- Cartório: Av. Duque D'Ávila, 32 - 1º - 1000-141 LISBOA
- Tel.: 213547763 – Fax: 213560486
- E-mail: geral@fdnovaes.com

Lídia Neves

- Cartório: Edifício Amoreiras Square, Rua Carlos Alberto da Mota Pinto, n.º 17, 2.º piso - 1070-313 LISBOA
- Tel.: 213192080
- E-mail: lneves@adcecija.pt

Lourenço de Sampaio

- Cartório: Rua do Salitre, 195 - 1269-063 LISBOA
- Tel.: 213841300 – Fax: 213875775
- E-mail: lourenco.sampaio@jedc.pt

Luís Humberto Ferreira

- Cartório: Edifício Net - Rua de Salazares, n.º 842 - 4149-002 PORTO
- Tel.: 220028916 - Fax: 225322066
- E-mail: luis.ferreira@patents.pt
- Web: <http://patentree.eu/>

Joana Fialho Pinto

- Cartório: Av. Fontes Pereira de Melo, 43, 1050-119 LISBOA
- E-mail: joana.fialhopinto@plmj.pt
- Web: www.plmj.com

Maria Cruz Garcia

- Cartório: Av. Casal Ribeiro, 50, 3º Andar – 1000-093 LISBOA
- Tel.: 91 145 26 59
- E-mail: inpi@clarkemodet.com.pt
- Web: www.clarkemodet.com

Mário Castro Marques

- Cartório: Rua António Cardoso, 235, 6º Drt Frt, 4150-081 PORTO
- Tel.: 91 9107557
- E-mail: mariocastromarques@gmail.com

Marisa Coimbra

- Cartório: Rua Acácio Barradas, nº 8 B, 2900-197, SETÚBAL
- Tel.: 265 249 581
- E-mail: mrodriguescoimbra-1608e@adv.oa.pt

Nuno Lourenço

- Cartório: Lusoworld II A25. Rua Pé de Mouro 2710-144 SINTRA
- Tel.: 21 1395721 – Fax: 21 1946681
- E-mail: nuno.lourenco@today.patents.com
- Web: www.todaypatents.com

Rodolfo Condessa

- Cartório: Rua Cidade de Rabat, 31 - 8º Esq. - 1500-159 LISBOA
- Tel.: 966712005
- E-mail: rodolfo.condessa@gmail.com

Rui Duarte Catana

- Cartório: Av. Marquês de Tomar, 44 - 6º - 1069-229 LISBOA
- Tel.: 217613490 – Fax: 217613499
- E-mail: rui.catana@aduarateassoc.com
- Web: www.aduarateassoc.com

Rui Moreira de Resende

- Cartório: Rua Bernardo Lima, 3 - 1150-074 LISBOA
- Tel.: 213566400 – Fax: 213566488
- E-mail: ruiresende@rsa-advogados.pt

Sandra Martins Pinto

- Cartório: Praça Gen. Humberto Delgado 267, 3º Andar, Salas 1-2, 4000-288 PORTO
- E-mail: sandramartinspinto@gmail.com

Teresa Luísa Catarino Fernandes Gingeira Martins

- Cartório: Edifício Net - Rua de Salazares, n.º 842 - 4149-002, PORTO
- Tel.: 220028916
- E-mail: teresa.martins@patents.pt
- Web: www.patentree.eu

Vasco Stilwell d'Andrade

- Cartório: Rua Castilho, 165 - 1070-050 LISBOA
- Tel.: 213817400 – Fax: 213826629
- E-mail: vsandrade@mlgts.pt
- Web: www.mlgts.pt

Vera Correia Alves

- Cartório: Rua do Carmo, n.º 11, 2º, sala 11, 4700-309 BRAGA
- Tlm: 919285011
- E-mail: valves@sablegal.pt

Ana Sofia Dinis Chaves

- Cartório: Rua Luis Gonzaga, Edifício Phoenix Garden, 7º andar H, MACAU
- Tel.: 00853 66591201
- E-mail: chaves.anasofia@gmail.com

Ália Mohamade Amadá

- Cartório: Rua Visconde de Santarém, n.º 75B, 1000 - 286 LISBOA
- E-mail: info@amadalegal.com
- Web: www.amadalegal.com

Rita Milhões

- Cartório: Edifício Heron Castilho, Rua Braamcamp 40 - 5º E, 1250-050 LISBOA
- Tel.: 351 (+351) 213 806 530
- E-mail: rita.milhoes@bma.pt

Daniel Reis Nobre

- Cartório: Alameda dos Oceanos, 41K-21, Parque das Nações – 1990-207 LISBOA
- Tel.: 213 150 970 - Fax: 213 531 352
- E-mail: portugal@inventa.com
- Web: www.inventa.pt

Tiago Reis Nobre

- Cartório: Alameda dos Oceanos, 41K-21, Parque das Nações – 1990-207 LISBOA
- Tel.: 213 150 970 - Fax: 213 531 352
- E-mail: portugal@inventa.com
- Web: www.inventa.pt

David Cardoso

- Cartório: Avenida Defensores de Chaves, 36, 1.º Direito, 1000-119 LISBOA
- Tel.: 218758322 – Fax: 255134816
- E-mail: dc@legalwest.eu

Ágata Pinho

- Cartório: Av. Sidónio Pais, n.º 379, Piso 1, sala 1.14, Ed. HOECHST - 4100-486 BOAVISTA, PORTO
- Tel.: 926 730 599
- E-mail: agatapinho.ip@gmail.com

Ana Eugénio

- Cartório: Rua António Enes 18-3D - 1050-025 LISBOA
- E-mail: aeugenio.ana@gmail.com

Ana M. Sebastião

- Cartório: Rua Vitor Cordon , 10-A – 1249-103 LISBOA
- Tel.: 21 3475020/30 – Fax: 21 3421885 e 21 3424583
- E-mail: anamsebastiao@jpacruz.pt
- Web: www.jpereiradacruz.pt

Cátia Ribeiro

- Cartório: Praça de Portugal n.º 7C - 1ºD - 2910-640 SETÚBAL
- Tel.: 265 228 685 - Fax: 265 228 637
- E-mail: catia@marquesmarcas.com
- Web: www.marquesmarcas.com

Joana Dez-Réis Grilo

- Cartório: Rua de Campolide n.º 164 D, 1070-029 LISBOA
- Tel.: 934954388
- E-mail: joana.grilo@protectdata.pt

Luís Caixinhas

- Cartório: Alameda dos Oceanos, 41K-21, Parque das Nações - 1990-207 LISBOA
- Tel.: 213 150 970 - Fax: 213 531 352
- E-mail: portugal@inventa.com
- Web: www.inventa.pt

Ricardo Abrantes

- Cartório: Taguspark, Núcleo Central 383, 2740-122 OEIRAS
- Tel.: 211344001
- E-mail: ricardo.abrantes@patents.pt
- Web: www.patentree.eu

Patrícia Marques

- Cartório: Rua Santo António nº47B, 3ºQ - 2410-168 LEIRIA
- Tel.: 963169814
- E-mail: patriciamarqs@gmail.com

Márcia Martinho da Rosa

- Cartório: Campo Grande, 35 – 4º C, 1700-087 LISBOA
- Tel.: : +351 212 401 022
- E-mail: geral@mmr.pt
- Web: www.mmr.pt

Madalena Barradas

- Cartório: Avenida Casal Ribeiro, 50, 3º Dto, 1000-093 LISBOA
- Tel.: 21 3815050
- E-mail: mbarradas@clarkemodet.com

Luís Teixeira

- Cartório: Rua Públia Hortênsia de Castro, nº 1, 2º A - 1500-518 LISBOA
- E-mail: teixeira.luismmanuel@gmail.com

Manuel Cunha Ferreira

- Cartório: Av. José Gomes Ferreira, 15 – 3ºL, 1495-139 ALGÉS
- Tel.: 213241530 - Fax: 213476656 / 213422446
- E-mail: manuel.cunhaferreira@agcunhaferreira.pt

Ana Fazendeiro

- Cartório: Av. das Forças Armadas, nº 125 - 12º - 1600-079 LISBOA
- Tel.: 217231800 - Fax: 217231899
- E-mail: ana.fazendeiro@abreuadvogados.com

Vítor Palmela Fidalgo

- Cartório: Alameda dos Oceanos, 41K-21, Parque das Nações – 1990-207 LISBOA
- Tel.: 213 150 970 - Fax: 213 531 352
- E-mail: vfidalgo@inventat.com
- Web: www.inventa.pt

Sérgio Coimbra Henriques

- Cartório: Av de Berna, 30 - 3º A, 1050-148 LISBOA
- Tel.: 211 64 99 99
- E-mail: sergiocoimbrahenriques@gmail.com

Filipa Lopes Galvão

- Cartório: Rua Professor Simões Raposo, nº 5, 4º B - 1600-660 LISBOA
- E-mail: flg@dcmlittler.com

Jorge Manuel Vaz Machado

- Cartório: Edifício Oceanus - Escrit. 1.9 - Av. da Boavista 3265, 4100-137 PORTO
- Tel.: 912325395
- E-mail: jmachado@inventat.com
- Web: www.inventa.com

Vera Albino

- Cartório: Alameda dos Oceanos, 41K-21, Parque das Nações – 1990-207 LISBOA
- Tel.: 213 150 970 - Fax: 213 531 352
- E-mail: portugal@inventa.com
- Web: www.inventa.pt

Maria João Pereira

- Cartório: Av. Doutor João Canavarro 305, 1º, sl 19, 4480-668 VILA DO CONDE
- Tel.: +351 252 611 927 / +351 91 019 87 35
- E-mail: mariabaltarpereira@gmail.com

Mário André Marques

- Cartório: Avenida Madame Curie, 27, 1A, 2720-111 AMADORA
- Tel.: +351 910842465
- E-mail: mario.marques@gmail.com

Isaura Monteiro

- Cartório: Avenida 25 de Abril, Urbanização Solar das Palmeiras, Bloco C4, 4ºD, 8100-506 LOULÉ
- Tel.: 914164499
- E-mail: isaura.monteiro@rcf.pt

Ana Rita Remígio

- Cartório: Edifício Net, Rua de Salazares 842 - 4149-002 PORTO
- Tel.: 225322064 - Fax: 225322066
- E-mail: ana.remigio@patents.pt
- Web: www.patents.pt

Daniela Dinis

- Cartório: Rua da Fé n.º 10 Casal do Rato 1675-313 PONTINHA
- Tel.: 961294016
- E-mail: danieladinis77@hotmail.com

Luís Pinto Monteiro

- Cartório: Av. da República, 25, 1º - 1050-186 LISBOA
- Tel.: 213821200 e 914898865
- E-mail: luis.pinto.monteiro@garrigues.com

Cláudia Freixinho Serrano

- Cartório: Rua Vitor Cordon , 10-A - 1249-103 LISBOA
- Tel.: 213475020 - Fax: 213421885
- E-mail: claudiaserrano@jpcruz.pt

David Marques

- Cartório: Avenida Cova dos Vidros, Lote 2570 - 2975-333 QUINTA DO CONDE
- E-mail: davidmtfmarques@gmail.com

Filipe Funenga

- Cartório: Postboks 9, 4068 STAVANGER NO / Rua Cidade de Ouro Preto n.º 12, Urbanização Vale da Rosa – 2910-834 SETÚBAL
- Tel.: (+47) 908 77 808
- E-mail: filipe.funenga@patent.no

Inês Monteiro Alves

- Cartório: Alameda dos Oceanos, 41K-21, Parque das Nações – 1990-207 LISBOA
- Tel.: 213150970 - Fax: 213531352
- E-mail: ialves@inventa.com

Mariana Bernardino Ferreira

- Cartório: Av. Álvares Cabral, 47 - 1.º - 1250-015 LISBOA
- Tel.: 213806530 - Fax: 213806531
- E-mail: mariana.ferreira@bma.com.pt
- Web: www.bma.pt

Patrícia Lima

- Cartório: Instituto Superior Técnico, Avenida Rovisco Pais - 1049-001 LISBOA
- E-mail: patriciamlima@hotmail.com

Rita Mendonça

- Cartório: Av. 5 de Outubro, 16, 2º Esq. - 1050-056 LISBOA
- Tel.: 217 801 963
- E-mail: sgcr@sgcr.pt
- Web: www.sgcr.pt

Rui do Nascimento Gomes

- Cartório: Rua Vitor Cordon, 10-A - 1249-103 LISBOA
- Tel.: 213475020 - Fax: 213421885
- E-mail: ruigomes@jpcruz.pt
- Web: www.jpereiradacruz.p

Vasco Rosa Dias

- Cartório: Est. Beira nº 176, 5º A - 3030-173 COIMBRA
- Tel.: 963312134
- E-mail: vasco.rosa.dias@gmail.com

Joana Piriquito Santos

- Cartório: Largo Jean Monnet, 1 - 2.º Piso, 1250-130 LISBOA
- Tel.: 916225520
- E-mail: jps@nlp.legal

Sónia Mota Maia

- Cartório: Alameda da Quinta de Sto. António, nº 1 - Núcleo 1 - 2º E - 1600-675 LISBOA
- Tel.: 217160190 - Fax: 213244665
- E-mail: info@ip-smm.com

Pedro Bacelar

- Cartório: Estrada da Chainha, Lote 6, Nº163 R/C - 7005-198 ÉVORA
- Tel: 266040468 e 919654760 - Fax: 266040948
- E-mail: pedro.espanca@gmail.com

Miguel Antunes de Resende

- Cartório: Avenida de São Pedro nº 31 Monte Estoril - 2765-446 ESTORIL
- Tel: 910583778
- E-mail: miguelantunesderesende@gmail.com

Luís Sommer Ribeiro

- Cartório: Rua Artilharia Um, n.º 79, 3.º direito, 1250-038 LISBOA
- E-mail: geral@saveas.pt

João Pereira Cabral

- Cartório: Alameda dos Oceanos, 41, K21, Parque das Nações - 1990-207 LISBOA
- Tel: 213150970 - Fax: 213531352
- E-mail: jcabral@inventa.com
- Web: www.inventa.pt

João Francisco Sá

- Cartório: Rua Rangel de Quadros, nº 4 2º drt. - 3800-072 AVEIRO
- E-mail: Joaofrancis.sa@gmail.com

Sousa Ribeiro

- Cartório: Av. Álvares Cabral, n.º 47, 1.º andar - 1250-015 LISBOA
- Tel: 213806530 - Fax: 213806531

Evangelino Marques Ribeiro

- Cartório: Praça de Portugal nº. 7C - 1ºD - 2910-640 SETÚBAL
- Tel: 265228685 e 932573091 - Fax: 265228637
- E-mail: marquesribeiro@marquesmarcas.com
- Web: www.marquesmarcas.com

Diogo Xavier Santos

- Cartório: Av. 5 de Outubro, 16, 2º Esq - 1050-056 LISBOA
- Tel: 217801963
- E-mail: sgcr@sgcr.pt

Saulo Chanoca

- Cartório: Rua Artilharia Um, nº 51, Páteo Bagatela, Edifício 1, 4º Andar - 1250-137 LISBOA
- Tel: 211554330 e 935274353
- E-mail: schanoca@bas.pt

Lígia Gata

- Cartório: Av. Dr. Mário Moutinho, Lt 1519, 7º Esq. - 1400-136 LISBOA
- Tel: 213011684
- E-mail: ligiajata007@gmail.com

Manuel Bastos Moniz Pereira

- Cartório: Av. António Augusto Aguiar 108, 4º, 1050-019 LISBOA
- Tel: 218823990 - Fax: 218823997
- E-mail: manuel.pereira@gastao.eu
- Web: www.gastao.eu

Ana Neves

- Cartório: Alameda dos Oceanos 41, K-21, Parque das Nações, 1990-207 LISBOA
- Tel: 213150970
- E-mail: aneves@inventa.com

Ana Isabel Plácido Martins

- Cartório: Pct. Infante D. Henrique, 38, 4 ET, 4400-257 VILA NOVA DE GAIA
- E-mail: anamartins.adv@outlook.com

André Sarmento

- Cartório: Rua Damião de Góis, nº 56, 4º Andar, apt. 43, 4050-221 PORTO
- Tel: 223 751 032
- E-mail: andrevsarmento@gmail.com

Carlos Miguel Vaz Serra

- Cartório: Edifício Lumnia, Rua da Centieira, nº 61 - 5B, 1800-056 LISBOA
- Tel: 917169727
- E-mail: carlos.miguel@ascenza.rovensa.com

Leila Teixeira

- Cartório: Avenida 24, 803 - 4500-201 ESPINHO
- Tel: 935254856
- E-mail: leilateixeiraa@gmail.com

Cristina de Castro

- Cartório: Rua António Sérgio, 49 - 3º Esq. - 6300-665 GUARDA
- Tel: 965028903
- E-mail: cristinacastro@ipg.pt

Mariana Belo de Oliveira

- Cartório: Rua Domingos Ferreira Pinto Basto, nº 45, 3830 -176 ÍLHAVO - AVEIRO
- Tel: 914913442
- E-mail: marianabelooliveira@gmail.com

Natacha Batista

- Cartório: Rua 9 de Março, nº 63, Cajados - 2965-505 ÁGUAS DE MOURA
- Tel: 916187637
- E-mail: anatachabatista@gmail.com

Raquel Antunes

- Cartório: Rua dos Ilhavs 29, 2825-339 COSTA DA CAPARICA
- Tel.: 913157271
- E-mail: rgaboleiroantunes@gmail.com

Sofia Rebelo Ladeira

- Cartório: Rua Ana de Castro Osório, nº 4 - 5º B- 1500-039 LISBOA
- Tel.: 969267585
- E-mail: ladeira.sofia@gmail.com

Adriana Esteves

- Cartório: Av. Casal Ribeiro, 50 - 3º andar – 1000-093 LISBOA
- Tel.: 213815050 – Fax: 212831150
- E-mail: aesteves@clarkemodet.com.pt

Cláudia Tomás Pedro

- Cartório: Avenida da República, n.º 25, 1.º – 1050-186 LISBOA
- Tel.: 213821200 Fax: 213821290 | Tlm: 966478360
- E-mail: claudia.tomas.pedro@garrigues.com

Diana Pereira

- Cartório: Alameda dos Oceanos, 41, K21, Parque das Nações – 1990-207 LISBOA
- Tel.: 213150970/1 – Fax: 213531352
- E-mail: dpereira@inventacom.com

Inês Sequeira

- Cartório: Alameda dos Oceanos, 41, K21, Parque das Nações – 1990-207 LISBOA
- Tel.: 918860596
- E-mail: isequeira@inventa.com

Joel David Rodrigues

- Cartório: Rua Escola do Futebol, n.º 11, 1.º dto. – 8700-258 OLHÃO
- Tel.: 961 108 500
- E-mail: jdcruzrodrigues@gmail.com

Inês Guerra

- Cartório: Av. 5 de Outubro, 16, 2º Esq. - 1050-056 LISBOA
- Tel.: 217801963
- E-mail: sgcr@sgcr.pt
- Web: www.sgcr.pt

Luísa Azevedo Soares Rodrigues

- Cartório: Rua António da Silveira, 131– 2765-300 ESTORIL
- Tel.: 914431158
- E-mail: marialuisa.rodrigues@gmail.com

Miguel Bibe

- Cartório: Alameda dos Oceanos, 41, K21, Parque das Nações– 1990-207 LISBOA
- Tel.: 918759849
- E-mail: mbibe@inventa.com

Tiago Andrade

- Cartório: Rua Vitor Cordon, 10-A – 1200-442 LISBOA
- Tel.: 213475020
- E-mail: tiagoandrade@jpcruz.pt
- Web: www.jpereiradacruz.pt

Cláudia Alexandra Maia do Couto

- Cartório: Av. Casal Ribeiro, 50 - 3º andar - 1000-093 LISBOA
- Tel: 213 815 050
- E-mail: ccouto@clarkemodet.com

Cristina Maria Sanches Simões de Faria

- Cartório: Rua António Livramento, n.º3, -5ºC 1600-371 LISBOA
- Tel: 960290166
- E-mail: csdefaria@gmail.com

Diogo de Almeida Antunes

- Cartório: Alameda dos Oceanos 41 K 21-1991-207 LISBOA
- Tel. 21 3150970 – Tlm: 925835323
- E-mail: dantunes@inventa.com

Dulce Varandas Andrade

- Cartório: Edifício Burgo - Av. da Boavista, nº 1837 Piso 16, 4100-133 PORTO
- Tel.: 962043227
- E-mail: dulcevarandas@kpmg.com

Filipa João da Gama Franco Marques Pereira

- Cartório: Rua Victor Cordon, n.º 10 - A - 1249-103 LISBOA
- Tlm.: 910075582
- E-mail: filipapereira@jpcruz.pt

Inês Duarte Tavares

- Cartório: Av. Fontes Pereira de Melo, 42, 1050-119 LISBOA
- Tel.: (+351) 213 197 322 | (+351) 938 433 217
- E-mail: ines.duartetavares@plmj.pt
- Web: www.plmj.com

Joana Alves Coelho

- Cartório: Praça General Humberto Delgado, 267 - 3º salas 1 e 2 - 4000-288 PORTO
- Tel.: 222012603 - Fax: 222012605
- E-mail: jac@sgcr.pt
- Web: www.sgcr.pt

Miguel Filipe Duarte

- Cartório: Faculdade de Medicina da Universidade de LISBOA,
Avenida Professor Egas Moniz, 1649-028 LISBOA
- Tel.: (+351) 217 999 411 - ext: 47020
- E-mail: miguel.duarte@medicina.ulisboa.pt

Vera Lúcia Faria Viola Gonçalves

- Cartório: Rua Dr. Herminio Laborinho, n.º 13 - 2500-214 CALDAS DA RAINHA
- Tel.: 914287287
- E-mail: vera.viola.goncalves@gmail.com

Diogo Frada Almeida

- Cartório: Av. da Liberdade, n.º 249.º, 8.º, 1250-143 LISBOA
- Tel.: 211926800
- E-mail: diogo.fradaalmeida@csassociados.pt

Joana Eugénio

- Cartório: Av. Sidónio Pais 379, Ed. Hoechst, Sala 1.14 - 4100-468 PORTO
- Tel.: 220167495 / 917814970
- E-mail: joanaeugenio@jpcruz.pt

Júlia Alves Coutinho

- Cartório: Rua da Ilha Terceira, 1, 3º Direito, 1000-171 LISBOA
- E-mail: juliaalvescoutinho@gmail.com

Maria João Carapinha

- Cartório: Largo Samwell Dinis, n.º 3 - 2.º Dto.- 2820-491 ALMADA
- Tel.: 926224774
- E-mail: mariajoacarapinha@gmail.com

Miguel Maia

- Cartório: Edifício Net -Rua de Salazares, n.º 842 - 4149-002- PORTO
- Tel.: 220 028 916
- E-mail: miguel.maia@patents.pt
- Web: www.patentree.eu

Pedro Rebelo Tavares

- Cartório: Rua Nossa Senhora de Fátima, 177, Piso 7 - 4050-427 PORTO
- Tel.: 223715485 / 916589604 - Fax: 223723285
- E-mail: pedro.tavares@pt.andersen.com

Sílvia Vieira

- Cartório: Edifício Net - Rua de Salazares, n.º 842 - 4149-002 PORTO
- Tel.: 220028916
- E-mail: silvia.vieira@patents.pt
- Web: www.patentree.eu

Vitor Sérgio Moreira

- Cartório: Alameda dos Oceanos, 41K, 21 - Parque das Nações - 1990-207 LISBOA
- Tel.: 213150970 - Fax: 213531352
- E-mail: vmoreira@inventia.com

Luisa Resende Castro

- Cartório: Av. Casal Ribeiro, 50 – 3ºandar- 1000-093 LISBOA
- Tel.: 213815050
- E-mail: luisarezendecastro@gmail.com

Marisol Cardoso

- Cartório: Av. Fontes Pereira de Melo, nº 6, 5º Esquerdo - 1050-115 LISBOA
- E-mail - marisol.cardoso@rauda.law
- Tel.: 913187126

José Maria Lopes Pires Santos Quelhas

- Cartório: Av. Fontes Pereira de Melo, 43 - 1050-119 LISBOA
- E-mail: josemaria.quelhas@plmj.pt
- Tel.: 211592504

Francisco Branco Pardal

- Cartório: Av. EUA 61, 2 esq. 1700-165 LISBOA
- E-mail: franciscobpardal@gmail.com

Vasco Granate

- Cartório: Av.^a Fontes Pereira de Melo, 43, 1050-119 LISBOA
- E-mail: vasco.granate@plmj.pt
- Tel.: 213197303

Maria João Nunes

- Cartório: Rua Nova de Almada 29, 2640-411 – MAFRA
- E-mail: mariajoaodecamposnunes@gmail.com
- Tel.: 916219056

Beatriz Pereira da Cruz

- Cartório: Rua das Janelas Verdes. N.º 128 2º Andar, 1200-692 - LISBOA
- E-mail: beatrizpcruz@hotmail.com

Madalena Pacheco

- Cartório: Edifício Heron Castilho, R. Braamcamp 40 - 5º E, 1250-050 - LISBOA
- E-mail: madalena.pacheco@bma.pt
- Tel.: 213 806 530
- Web: www.bma.pt

António Aragão

- Cartório: Rua Tomás Ribeiro, n.º 45 – 2º Andar, 1050-225 LISBOA
- Tel.: 210545500
- E-mail: antonio.aragao@rcf.pt
- Web: www.rcf.pt

Andreia Pereira

- Cartório: Rua Tomás Ribeiro, n.º 45 – 2º Andar, 1050-225 - LISBOA
- E-mail: andreia.pereira@rcf.pt
- Tel.: 210545500 - Fax: 213978754
- Web: www.rcf.pt

Catarina Azevedo Fernandes

- Cartório: Av.ª General Humberto Delgado, 181, 4800-158 - GUIMARÃES
- E-mail: catarinaazevedo@gamalobomelo.com
- Tel.: 253421600

Diana Andrade Sands

- Cartório: Rua Cova da Loura, 175, 4410-326 ARCOZELO
- E-mail: diana.faustino.andrade@gmail.com
- Tel.: 925585334

Rui Manuel Silva

- Cartório: Praça Doutor Teixeira de Aragão 7, 3º Direito, 1500-251 LISBOA
- Tlm.: 914024203
- E-mail: ruimsilva3@gmail.com

Alexandra Oliveira

- Cartório: Rua Padre António Francisco Marques N.º1, 2º Dto, 1675-014 PONTINHA
- Tlm.: 913643170
- E-mail: alexandra.peresdeoliveira@gmail.com

Inês Falcão Rovisco

- Cartório: Av. António Augusto Aguiar 108, 4º, 1050-019 LISBOA
- Tel.: 218823990 – Tlm.: 939624767
- E-mail: ines.rovisco@gastao.com

Manuel Gil Fernandes

- Cartório: Rua Sousa Martins, 16, 1º A, 1050-218 LISBOA
- Tlm.: 919902476
- E-mail: manelmgil@gmail.com

Susana Couto Gonçalves

- Cartório: Casal Ribeiro, 50, 3º dto, 1000-091 LISBOA
- Tlm.: 917938762
- E-mail: sgoncalves@clarkemodet.com

João Carlos Assunção

- Cartório: Largo Jean Monnet, 1 - 2.º Piso, 1250-130 LISBOA
- Tel.: 210540860 - Tlm.: 962104158
- E-mail: jca@nlp.legal
- Web: www.nlp.legal

Elizabete Coutinho

- Cartório: Rua 1º de Maio, nº 8, Soutelo, 3850-587 Branca, ALBERGARIA-A-VELHA
- Tlm.: 913839747
- E-mail: elizabeteccoutinho@gmail.com

Antonieta Ribeiro

- Cartório: Instituto Superior Técnico – Avenida Rovisco Pais, 1049-001 LISBOA
- Tel.: 218417391
- E-mail: antonieta.ribeiro@tecnico.ulisboa.pt
- Web: <https://tecnico.ulisboa.pt/>

Carla Andrade Silva

- E-mail: carla.silva@playngo.com

PROCURADORES AUTORIZADOS

(Os Procuradores Autorizados são pessoas singulares que, não sendo Agentes Oficiais da Propriedade Industrial, podem praticar actos e termos do processo, juntando, para o efeito, procuração simples e com poderes especiais para cada processo)

Artur Almeida Pinto Furtado da Luz

- Cartório: Rua da Madalena, 214 – 4º – 1100-325 LISBOA
- Tel.: 21 8870657 – Fax: 21 8879714
- E-mail: abpatentiena@mail.telepac.pt

Carlos António dos Santos Rodrigues

- Cartório: Rua da Madalena, 214 – 4º – 1100-325 LISBOA
- Tel.: 21 8870657 – Fax: 21 8879714
- E-mail: abpatentiena@mail.telepac.pt

Ruy Pelayo de Sousa

- Cartório: Rua de Sá da Bandeira, 706 – 2º Esq. – 4000-432 PORTO
- Tel.: 22 2046120 – Fax: 22 2080728
- E-mail: geral@arlindodesousa.pt
- Web: www.arlindodesousa.pt

Carmen Ferreira Furtado da Luz de Oliveira e Silva

- Cartório: Rua Sousa Martins, N.º 10 - 7º – 1050-218 LISBOA
- Tel.: 21 3876961 – Fax: 21 3877596
- E-mail: furtado.marcas@netcabo.pt

Luís Reinaldo de Oliveira e Silva

- Cartório: Rua Maria Pia, 20 - 3º Dto. – 1350-208 LISBOA
- Tel.: 21 3951814 – Fax: 21 3951842
- E-mail: publamarca@iol.pt

Carlos Eugénio Reis Nobre

- Cartório: Alameda dos Oceanos, 41K-21, Parque das Nações – 1990-207 LISBOA
- Tel.: 213 150 970 - Fax: 213 531 352
- E-mail: portugal@inventar.com
- Web: www.inventar.pt

Maria Margarida Gomes Sanches Nunes

- Cartório: Av. António José Gomes, 60 - B - 1º E, Apartado 175 – 2801-902 ALMADA
- Tel.: 21 2744129 e 21 2768069 – Fax: 21 2740012
- E-mail: guimarque@guimarque.pt