

BOLETIM DA PROPRIEDADE INDUSTRIAL

Nº 2022/07/11 (134/2022) 11 de julho de 2022

Sumário

Aviso.....	3
Códigos.....	3
TRIBUNAIS.....	7
Decisões judiciais relativas a processos de propriedade industrial.....	7
Sentença do Tribunal da Propriedade Intelectual – Juiz 3, proferida no processo de registo de marca nacional n.º 650611, julga recurso improcedente e mantém o despacho de concessão proferido pelo INPI.....	7
Sentença do Tribunal da Propriedade Intelectual – Juízo da Propriedade Intelectual - Juiz 1, proferida no processo de registo de marca nacional n.º 664472, julga recurso procedente, revoga despacho de concessão proferido pelo INPI e recusa o registo.....	22
Sentença do Tribunal da Propriedade Intelectual – Juízo da Propriedade Intelectual - Juiz 3, proferida no processo de registo de marca nacional n.º 671088, julga recurso procedente, revoga despacho de recusa proferido pelo INPI e concede o registo.	32
PATENTES DE INVENÇÃO	38
Patentes europeias vigentes em Portugal - FG4A.....	38
Caducidades por falta de pagamento de taxa - Patente europeia - MM4A	39
Caducidades por limite de vigência - Patente europeia - MM3A	40
Averbamentos - Patente europeia - PD1A, PD3A, PC1A, PC3A	41
Outros Atos - Patente europeia - HK4A	42
CERTIFICADOS COMPLEMENTARES DE PROTECÇÃO	43
Pedidos	43
Publicação da notificação definida pelo Regulamento (UE) 2019/933 que altera o Regulamento (CE) n.º 469/2009 relativo ao certificado complementar de proteção para os medicamentos	44
MODELOS DE UTILIDADE	45
Pedidos - BB/CA1K.....	45
Reformulação - Modelo internacional - GA1K	47
DESENHOS OU MODELOS.....	48
Pedidos - BB/CA1Y.....	48
REGISTO NACIONAL DE MARCAS.....	49
Pedidos.....	49
Pedidos e Avisos de Recusa	72
Concessões	73
Vigências por sentença	75
Recusas.....	76
Renovações	77
Caducidades por sentença.....	78
Averbamentos.....	79
Desistências.....	81
Renúncias parciais	82
Outros Atos.....	83
REGISTO INTERNACIONAL DE MARCAS	84

Concessões	84
REGISTO DE LOGÓTIPOS	84
Pedidos	84
Concessões	86
Renovações	87
Outros Atos.....	88
Conversão para Logótipos ao abrigo do artigo 11.º do Decreto-Lei n.º 143 de 25 de Julho.....	89
AGENTES OFICIAIS DE PROPRIEDADE INDUSTRIAL.....	90
PROCURADORES AUTORIZADOS	111

Aviso

À matéria publicada no presente Boletim são aplicáveis as disposições do Código da Propriedade Industrial.

Códigos

Códigos das rubricas (St. 17 OMPI)

Títulos de propriedade industrial:

- A — Patente de invenção.
- K — Modelo de utilidade.
- L — Modelo industrial.
- Q — Desenho industrial.
- Y — Desenho ou modelo.
- 1 — Pedido não examinado.
- 3 — Pedido examinado sem pesquisa.
- 4 — Pedido examinado com pesquisa.

Publicação:

BB — Publicação de pedidos e correspondente disponibilização dos documentos ao público, para consulta ou fornecimento de cópias, a pedido.

Oposição:

CA — Fase de oposição.

Procedimento de concessão:

- FA — Desistências.
- FC — Recusas.
- FF — Concessão provisória.
- FG — Concessão; Registo; Estatuto legal; Licenças.
- GA — Transformação de pedido de título de propriedade industrial.
- PC — Transmissão.
- PD — Mudanças de identidade/sede.
- QB — Licenças concedidas e registadas.

Correções; outros:

- HK — Retificações.
- HZ — Requerimentos indeferidos.

Caducidade dos direitos de propriedade industrial:

- MA — Renúncias.
- MM — Caducidades.

Manutenção dos direitos de propriedade industrial:

- NF — Revalidações.

Outras decisões:

RL — Despachos proferidos por sentença alterando despacho anterior.

Lista dos Códigos INID — Identificação Numérica Internacional de Dados Bibliográficos (Normas St. 9, St. 60, St. 80 OMPI)

Patentes, Modelos de Utilidade, Certificados Complementares de Proteção, Desenhos ou Modelos:

- (11) Número de pedido.
- (19) Organismo emissor, país.
- (22) Data do pedido.
- (28) Número de objetos de um pedido múltiplo.
- (30) Data, país e número de prioridade.
- (43) Data de publicação de pedido não examinado.
- (44) Data de publicação de pedido examinado.
- (51) Classificação internacional:
 - A, U — Int. Cl. 7;
 - L, Q, Y — LOC (8).
- (54) Título em português.
- (55) Reprodução fotográfica do desenho ou modelo.
- (57) Resumo e desenho da invenção/descrição do desenho ou modelo.
 - (71) Requerente, nacionalidade, profissão, morada.
 - (72) Inventor(es)/autor(es).

Marcas, Nomes e Insígnias de Estabelecimento, Logótipos, Denominações de Origem e Indicações Geográficas, Recompensas:

- (210) Número de pedido.
- (220) Data do pedido.
- (300) Data, país e número de prioridade.
- (441) Data de publicação do pedido não examinado.
- (442) Data de publicação do pedido examinado.
- (511) Lista de produtos ou serviços segundo a Classificação Internacional de Nice [NCL (8)].
- (512) Classificação Nacional e/ou lista de produtos ou serviços.
 - (531) Descrição dos elementos figurativos das marcas segundo a Classificação Internacional de Viena [CFE (5)].
 - (540) Reprodução do sinal.
 - (550) Indicação do tipo de marca
 - (551) Indicação de que a marca é coletiva, de certificação ou de associação.
 - (561) Transliteração da marca.
 - (566) Tradução da marca ou das palavras nela contidas.
 - (591) Informações de cores reivindicadas.
 - (730) Nome do requerente, nacionalidade, profissão, morada.

Outros códigos

MNA — Marca nacional.
MCA — Marca Coletiva.
MCC — Marca de Certificação ou de Garantia.
NOM — Nome de estabelecimento.
INS — Insígnia de estabelecimento.
LOG — Logótipo.
DNO — Denominação de Origem Nacional.
DOI — Denominação de Origem Internacional.
IGR — Indicação Geográfica.
RCS — Recompensa.

**Lista alfabética dos códigos de países,
organizações intergovernamentais
e outras entidades
(Norma St. 3 OMPI)**

AD — Andorra.
AE — Emirados Árabes Unidos.
AF — Afeganistão.
AG — Antígua e Barbuda.
AI — Anguila.
AL — Albânia.
AM — Arménia.
AN — Antilhas Holandesas.
AO — Angola.
AP — ARIPO — Organização Regional Africana da Propriedade Industrial.
AR — Argentina.
AT — Áustria.
AU — Austrália.
AW — Aruba.
AZ — Azerbaijão.
BA — Bósnia-Herzegovina.
BB — Barbados.
BD — Bangladesh.
BE — Bélgica.
BF — Burquina Faso.
BG — Bulgária.
BH — Barém.
BI — Burundi.
BJ — Benin.
BM — Bermudas.
BN — Brunei Darussalam.
BO — Bolívia.
BOIP — *Office* da Propriedade Intelectual do Benelux.
BR — Brasil.
BS — Baamas.
BT — Butão.
BV — Ilha Bouvet.
BW — Botswana.
BY — Bielo-Rússia.
BZ — Belize.
CA — Canadá.
CD — República Democrática do Congo.
CF — República Centro-Africana.
CG — Congo.

CH — Suíça.
CI — Costa do Marfim.
CK — Ilhas Cook.
CL — Chile.
CM — Camarões.
CN — China.
CO — Colômbia.
CR — Costa Rica.
CU — Cuba.
CV — Cabo Verde.
CY — Chipre.
CZ — República Checa.
DE — Alemanha.
DJ — Djibuti.
DK — Dinamarca.
DM — Dominica.
DO — República Dominicana.
DZ — Argélia.
EA — EAPO — Organização Euro-Asiática de Patentes.
EC — Equador.
EE — Estónia.
EG — Egipto.
EH — Sara Ocidental.
EM — EUIPO — Instituto da Propriedade Intelectual da União Europeia.
EP — IEP — Instituto Europeu de Patentes.
ER — Eritreia.
ES — Espanha.
ET — Etiópia.
FI — Finlândia.
FJ — Fiji.
FK — Ilhas Malvinas.
FO — Ilhas Faroé.
FR — França.
GA — Gabão.
GB — Reino Unido.
GC — Instituto de Patentes do Conselho de Cooperação dos Estados Árabes do Golfo (GCC).
GD — Granada.
GE — Geórgia.
GG — Guernsey.
GH — Gana.
GI — Gibraltar.
GL — Gronelândia.
GM — Gâmbia.
GN — Guiné.
GQ — Guiné Equatorial.
GR — Grécia.
GS — Geórgia do Sul e as ilhas Sandwich do Sul.
GT — Guatemala.
GW — Guiné-Bissau.
GY — Guiana.
HK — Hong-Kong/China.
HN — Honduras.
HR — Croácia.
HT — Haiti.
HU — Hungria.
IB — Secretaria Internacional da Organização Mundial da Propriedade Intelectual (OMPI).
ID — Indonésia.
IE — Irlanda.

IL — Israel.	NZ — Nova Zelândia.
IM — Ilha de Man.	OA — OAPI — Organização Africana da Propriedade Intelectual.
IN — Índia.	OM — Omã.
IQ — Iraque.	PA — Panamá.
IR — República Islâmica do Irão.	PE — Peru.
IS — Islândia.	PG — Papua Nova Guiné.
IT — Itália.	PH — Filipinas.
JE — Jersey.	PK — Paquistão.
JM — Jamaica.	PL — Polónia.
JO — Jordânia.	PT — Portugal.
JP — Japão.	PW — Palau.
KE — Quênia.	PY — Paraguai.
KG — Quirguistão.	QA — Quatar.
KH — Camboja.	QZ — Instituto Comunitário de Variedades Vegetais (CPVO).
KI — Quiribáti.	RO — Roménia.
KM — Comores.	RS — Sérvia.
KN — S. Kitts e Nevis.	RU — Federação Russa.
KP — República Popular Democrática da Coreia.	RW — Ruanda.
KR — República da Coreia.	SA — Arábia Saudita.
KW — Koweit.	SB — Ilhas Salomão.
KY — Ilhas Caimão.	SC — Seychelles.
KZ — Cazaquistão.	SD — Sudão.
LA — República Popular Democrática do Laos.	SE — Suécia.
LB — Líbano.	SG — Singapura.
LC — Santa Lúcia.	SH — Santa Helena.
LI — Listenstaina.	SI — Eslovénia.
LK — Sri Lanka.	SK — Eslováquia.
LR — Libéria.	SL — Serra Leoa.
LS — Lesoto.	SM — São Marinho.
LT — Lituânia.	SN — Senegal.
LU — Luxemburgo.	SO — Somália.
LV — Letónia.	SR — Suriname.
LY — Líbia.	ST — São Tomé e Príncipe.
MA — Marrocos.	SV — El Salvador.
MC — Mónaco.	SY — República Árabe da Síria.
MD — República da Moldávia.	SZ — Suazilândia.
ME — Montenegro.	TC — Ilhas Turcas e Caicos.
MG — Madagáscar.	TD — Chade.
MK — Ex-República Jugoslava da Macedónia.	TG — Togo.
ML — Mali.	TH — Tailândia.
MM — Myanmar (Birmânia).	TJ — Tajiquistão.
MN — Mongólia.	TL — Timor-Leste.
MO — Macau.	TM — Turquemenistão.
MP — Ilhas Marianas do Norte.	TN — Tunísia.
MR — Mauritânia.	TO — Tonga.
MS — Montserrat.	TR — Turquia.
MT — Malta.	TT — Trinidad e Tobago.
MU — Maurícias.	TV — Tuvalu.
MV — Ilhas Maldivas.	TW — Taiwan/China.
MW — Malavi.	TZ — República Unida da Tanzânia.
MX — México.	UA — Ucrânia.
MY — Malásia.	UG — Uganda.
MZ — Moçambique.	US — Estados Unidos da América.
NA — Namíbia.	UY — Uruguai.
NE — Níger.	UZ — Uzbequistão.
NG — Nigéria.	VA — Vaticano.
NI — Nicarágua.	VC — São Vicente e Granadinas.
NL — Holanda.	VE — Venezuela.
NO — Noruega.	VG — Ilhas Virgens (GB).
NP — Nepal.	VN — Vietname.
NPI — Instituto Nórdico de Patentes.	
NR — Nauru.	

VU — Vanuatu.
WO — OMPI — Organização Mundial da
Propriedade Intelectual.
WS — Samoa.
YE — Iémen.
YU — Jugoslávia. (1)
ZA — África do Sul.
ZM — Zâmbia.
ZW — Zimbábwe.

(1) O código YU foi retirado da lista, em Novembro de 2006. Até essa data identifica a ex-Jugoslávia, a Sérvia e o Montenegro.

TRIBUNAIS**Decisões judiciais relativas a processos de propriedade industrial**

Sentença do Tribunal da Propriedade Intelectual – Juiz 3, proferida no processo de registo de marca nacional n.º 650611, julga recurso improcedente e mantém o despacho de concessão proferido pelo INPI.

Assinado em 06-05-2022, por
Maria João Calado, Juiz de Direito



Processo: 244/21.1YHLSB
Referência: 484038

Lisboa - Tribunal da Propriedade Intelectual
Juízo da Propriedade Intelectual - Juiz 3
Rua Marquês da Fronteira - Palácio da Justiça
1098-001 Lisboa
Telef: 213846400 Fax: 211373576 Mail: tribunal.p.intelectual@tribunais.org.pt

Recurso de Propriedade Industrial**SENTENÇA*****I – Relatório***

Grupo de Bodegas Vinartis, SA, pessoa colectiva n.º A83652040 com sede em Calle Jorge Juan, em Madrid, veio interpor, contra **Receitas Medievais, Lda**, com sede na Rua dos Mercadores, n.º 124, Porto, recurso da decisão do Instituto Nacional da Propriedade Industrial (INPI) que concedeu o registo de marca nacional n.º 650611 **ADEGA PATA NEGRA WINE TAPAS EST 2020**, pedindo que seja revogado o despacho recorrido e substituição deste por decisão de recusa do mencionado registo.

Alegou, em síntese, existir afinidade entre os serviços assinalados pela marca em questão na classe 43 e os produtos visados na classe 33 pelas marcas da recorrente, designadamente a da UE n.º 001218213, de prestígio e prioritária e que lhe foi oposta em sede de reclamação perante o INPI, bem como identidade dos sinais, pelo que se verifica imitação e inerente risco de confusão, assim como possibilidade de concorrência desleal, devendo por isso o respectivo registo ter sido recusado, contrariamente ao entendimento sufragado no despacho recorrido.

Cumprido o artigo 42º do CPI, o INPI remeteu, a título devolutivo, os processos administrativos.

Citada a parte contrária, nos termos e para os efeitos do artigo 43º do CPI, a mesma respondeu, mas por não ter pago a taxa de justiça, foi determinado o desentranhamento de tal articulado.

**

II - Saneador



Processo: 244/21.1YHLSB

Referência: 484038

Lisboa - Tribunal da Propriedade Intelectual**Juízo da Propriedade Intelectual - Juiz 3**Rua Marquês da Fronteira - Palácio da Justiça
1098-001 Lisboa

Telef: 213846400 Fax: 211373576 Mail: tribunal.p.intelectual@tribunais.org.pt

Recurso de Propriedade Industrial

O tribunal é competente e o processo o próprio, não havendo nulidades que o invalidem na totalidade.

As partes têm personalidade e capacidade judiciárias e são legítimas, estando regularmente patrocinadas.

Não existem outras excepções ou questões prévias que obstem ao conhecimento do mérito da causa e de que cumpra conhecer.

III – Fundamentação

Dos documentos juntos e da consulta efectuada ao site oficial do INPI, resultam provados os seguintes factos, com interesse para a decisão da causa:

1. A recorrente é titular, entre outros, do registo da marca da UE nº 001218213

PATA NEGRA, solicitado em 23/06/1999 e concedida em 15/10/2002 para assinalar

nas classes 32 e 33 da Classificação Internacional de *Nice* «32 - Cervejas; águas minerais e gasosas e outras bebidas não alcoólicas; sumos e sucos de frutas; xaropes e outras preparações para bebidas. 33 - Bebidas alcoólicas (com excepção de cervejas)., cf site oficial do INPI e EUIPO.

2. Em 30/09/2020, a recorrida solicitou ao INPI o registo de marca nacional nº



650611 _____ para assinalar na classe 43 da Classificação Internacional de Nice: «bares; bares de cocktails; bares de saladas; bares de vinhos; cafeterias; cafés; disponibilização de alimentos e bebidas em bistrôs; fornecimento de alimentos e bebidas em restaurantes e bares; fornecimento de alimentos e bebidas para clientes; fornecimento de



Processo: 244/21.1YHLSB

Referência: 484038

Lisboa - Tribunal da Propriedade Intelectual

Juízo da Propriedade Intelectual - Juiz 3

Rua Marquês da Fronteira - Palácio da Justiça

1098-001 Lisboa

Telef: 213846400 Fax: 211373576 Mail: tribunal.p.intelectual@tribunais.org.pt

Recurso de Propriedade Industrial

alimentos e bebidas para clientes de restaurantes; pizzarias; preparação de alimentos e bebidas; preparação de refeições; preparação e fornecimento de alimentos e bebidas para consumo imediato; restaurantes de comida rápida (fast food); restaurantes para serviço rápido e permanente (snack-bares); serviços de alimentação e bebidas em pastelarias; serviços de alimentação e bebidas em restaurantes e bares; serviços de alimentação e bebidas para clientes; serviços de alimentação e bebidas para clientes de restaurantes; serviços de alimentação e bebidas take-away; serviços de alojamento e pequeno-almoço; serviços de bar; serviços de bar de cerveja; serviços de bar de cocktails; serviços de bar de vinhos; serviços de bares; serviços de bares de sumos; serviços de bebidas alcoólicas; serviços de bistrô; serviços de buffet para bares de cocktail; serviços de cafeterias; serviços de cafés; serviços de clube noturno, incluindo o fornecimento de refeições; serviços de clubes para o fornecimento de alimentação e de bebidas; serviços de comida para fora; serviços de cozinhado de alimentos; serviços de degustação de vinhos (fornecimento de bebidas); serviços de estabelecimentos de venda e consumo de café; serviços de fornecimento de bebidas; serviços de fornecimento de comida para fora (takeaway); serviços de gelatarias; serviços de preparação alimentar; serviços de preparação de alimentos; serviços de restaurante com venda de comida para fora; serviços de restaurante de comida rápida; serviços de restaurante e bar; serviços de restaurante para o fornecimento de comida rápida; serviços de restauração [alimentação e bebidas]; serviços de restaurantes; serviços de restaurantes que fornecem comida para fora; serviços de restaurantes self-service; serviços de salas de chá; serviços de snack-bar; serviços de snack-bares; serviços de snack-bars; serviços para fornecimento de alimentos; serviços relacionados com a preparação de alimentos e bebidas; snack-bares; snack-bars.» cf. doc. junto a fls. 29, que aqui se dá por reproduzido e site oficial do INPI.

3. Em 02/08/2021, a recorrente apresentou junto do INPI reclamação contra o mencionado pedido de registo de marca (ponto 2 do presente enunciado de factos), invocando imitação da sua referida marca, e a confundibilidade para o consumidor. Cfr. fls. 18 que aqui se dá por reproduzido.



Processo: 244/21.1YHLSB

Referência: 484038

Lisboa - Tribunal da Propriedade Intelectual**Juízo da Propriedade Intelectual - Juiz 3**Rua Marquês da Fronteira - Palácio da Justiça
1098-001 Lisboa

Telef: 213846400 Fax: 211373576 Mail: tribunal.p.intelectual@tribunais.org.pt

Recurso de Propriedade Industrial

4. Por despacho de 27/04/2021, o INPI deferiu o pedido de registo de marca nº 650611, por considerar inexistir fundamento que obstasse à concessão da mesma por falta de afinidade entre os produtos ou serviços respectivamente assinalados e por inexistir semelhança dos sinais. Cf. Fls. 32, que aqui se dá por reproduzido.

5. A marca da recorrente assinala diversos vinhos denominados 'PATA NEGRA'. Não contestado.

6. Existem várias marcas nacionais e da UE registadas com a menção Pata Negra, para assinalar presuntos, carne e enchidos (cfr. marca da UE 003040111, pedida em 2003; 001593417, pedida em 2000; 017042532 de 2017; marca da UE 008569964 pedida em 2009 para assinalar carnes e, inclusivamente, bebidas alcoólicas (excluindo cervejas) e também não alcoólicas. Cfr. site oficial do INPI.

7. O Porco Preto Ibérico é criado principalmente em Espanha e em Portugal, designando-se também como Porco de Pata Negra ou Porco de Raça Alentejana. Cfr. informação em www.patanegra.pt

**

Não se provaram quaisquer factos que nos permitam concluir pelo prestígio e notoriedade da marca prioritária, pois apenas conclusivamente tal foi alegado, sem que tenham sido invocados factos concretos e ainda menos prova nesse sentido.

**

A questão que importa analisar é a de saber se a marca **PATA NEGRA**, registada com anterioridade para assinalar “cervejas, águas, bebidas alcoólicas e não alcoólicas” nas classes



Processo: 244/21.1YHLSB

Referência: 484038

Lisboa - Tribunal da Propriedade Intelectual**Juízo da Propriedade Intelectual - Juiz 3**Rua Marquês da Fronteira - Palácio da Justiça
1098-001 Lisboa

Telef: 213846400 Fax: 211373576 Mail: tribunal.p.intelectual@tribunais.org.pt

Recurso de Propriedade Industrial

32 e 33, obsta ao registo da marca **650611** solicitado pelo recorrido para assinalar diversos serviços ligados à restauração na classe 43, e a afinidade entre os produtos/serviços assinalados, como pretende a recorrente ou a similitude dos sinais.

Nos termos do artigo 239º, nº 1, alínea a) do CPI, constitui fundamento de recusa do registo de marca a reprodução ou imitação, no todo ou em parte, de marca anteriormente registada por outrem para produtos ou serviços idênticos ou afins, que possa induzir em erro ou confusão o consumidor ou que compreenda o risco de associação com a marca registada.

Por seu turno, dispõe o artigo 238º, nº 1, do CPI, a marca registada considera-se imitada ou usurpada por outra, no todo ou em parte, quando, cumulativamente:

- a) A marca registada tiver prioridade;
- b) Sejam ambas destinadas a assinalar produtos ou serviços idênticos ou afins;
- c) Tenham tal semelhança gráfica, figurativa, fonética ou outra que induza facilmente o consumidor em erro ou confusão, ou que compreenda o risco de associação com marca anteriormente registada, de forma que o consumidor não as possa distinguir senão depois de exame atento ou confronto.

Nos termos do art. 19º,1, do Regulamento (UE) 2017/1001 DO PARLAMENTO

EUROPEU E DO CONSELHO de 14 de Junho de 2017, sobre a Marca da União Europeia (Regulamento da Marca da UE), a marca da UE enquanto objecto de propriedade é considerada, na sua totalidade e para o conjunto do território da União, como uma marca nacional registada no Estado Membro. Conferindo ao seu titular, de acordo com o art. 9º, 1 e 2, um direito exclusivo e habilitando-o a a proibir que terceiros, sem o seu consentimento, façam uso, no decurso de operações comerciais, de qualquer sinal em relação aos produtos ou serviços caso o sinal seja:



Processo: 244/21.1YHLSB

Referência: 484038

Lisboa - Tribunal da Propriedade Intelectual**Juízo da Propriedade Intelectual - Juiz 3**Rua Marquês da Fronteira - Palácio da Justiça
1098-001 Lisboa

Telef: 213846400 Fax: 211373576 Mail: tribunal.p.intelectual@tribunais.org.pt

Recurso de Propriedade Industrial

- a) Idêntico à marca da UE e seja utilizado para produtos ou serviços idênticos àqueles para os quais a marca da UE foi registada;
- b) Idêntico ou semelhante à marca da UE e seja utilizado para produtos ou serviços idênticos ou afins àqueles para os quais a marca da UE foi registada, se existir risco de confusão no espírito do público; o risco de confusão compreende o risco de associação entre o sinal e a marca;
- c) Idêntico ou semelhante à marca da UE, independentemente de ser utilizado para produtos ou serviços idênticos, ou afins àqueles para os quais a marca da UE foi registada, sempre que esta última goze de prestígio na União e que a utilização injustificada do sinal tire indevidamente partido do carácter distintivo ou do prestígio da marca da UE ou lhe cause prejuízo.

Por seu lado, o artigo 235º do CPI dispõe que o pedido de registo será igualmente recusado se a marca, ainda que destinada a produtos ou serviços sem identidade ou afinidade, constituir tradução, ou for igual ou semelhante, a uma marca anterior que goze de prestígio em Portugal, sempre que o uso da marca posterior procure tirar partido indevido do carácter distintivo ou do prestígio da marca, ou possa prejudica-los.

Não há dúvidas quanto à anterioridade do registo da marca da UE nº 001218213 PATA NEGRA da recorrente, solicitado em 1999 e concedido em 2002, relativamente ao



pedido de registo da marca nacional nº 650611 _____ do recorrido, solicitado em 30/09/2020.

Na decisão recorrida deu-se por assente a falta de afinidade entre os produtos assinalados pela marca prioritária nas classes 32 e 33 e pelos serviços assinalados pela marca do recorrido na classe 43.



Processo: 244/21.1YHLSB

Referência: 484038

Lisboa - Tribunal da Propriedade Intelectual**Juízo da Propriedade Intelectual - Juiz 3**

Rua Marquês da Fronteira - Palácio da Justiça

1098-001 Lisboa

Telef: 213846400 Fax: 211373576 Mail: tribunal.p.intelectual@tribunais.org.pt

Recurso de Propriedade Industrial

E é certo que, nos termos do nº 2 do citado artigo 238º do CPI, para efeitos de apreciar a afinidade, produtos que não estejam inseridos na mesma classe da classificação de Nice podem ser considerados afins.

Assim, o facto de os produtos assinalados pela marcas prioritária e registanda estarem inseridos em classes diferentes (classes 43 e 33, respectivamente), não significa que não haja entre os mesmos afinidade.

Vejamos, pois, se assim é.

<i>Cl.</i>	<i>Produtos prioritários</i>	<i>Serviços registandos</i>
43		<i>bares; bares de cocktails; bares de saladas; bares de vinhos; cafeterias; cafés; disponibilização de alimentos e bebidas em bistrôs; fornecimento de alimentos e bebidas em restaurantes e bares; fornecimento de alimentos e bebidas para clientes; fornecimento de alimentos e bebidas para clientes de restaurantes; pizzarias; preparação de alimentos e bebidas; preparação de refeições; preparação e fornecimento de alimentos e bebidas para consumo imediato; restaurantes de comida rápida (fast food);</i>



Processo: 244/21.1YHLSB
Referência: 484038

Lisboa - Tribunal da Propriedade Intelectual

Juízo da Propriedade Intelectual - Juiz 3

Rua Marquês da Fronteira - Palácio da Justiça
1098-001 Lisboa

Telef: 213846400 Fax: 211373576 Mail: tribunal.p.intelectual@tribunais.org.pt

Recurso de Propriedade Industrial

	<p><i>restaurantes para serviço rápido e permanente (snack-bares); serviços de alimentação e bebidas em pastelarias; serviços de alimentação e bebidas em restaurantes e bares; serviços de alimentação e bebidas para clientes; serviços de alimentação e bebidas para clientes de restaurantes; serviços de alimentação e bebidas take-away; serviços de alojamento e pequeno-almoço; serviços de bar; serviços de bar de cerveja; serviços de bar de cocktails; serviços de bar de vinhos; serviços de bares; serviços de bares de sumos; serviços de bebidas alcoólicas; serviços de bistrô; serviços de buffet para bares de cocktail; serviços de cafeterias; serviços de cafés; serviços de clube</i></p>
--	--



Processo: 244/21.1YHLSB
Referência: 484038

Lisboa - Tribunal da Propriedade Intelectual

Juízo da Propriedade Intelectual - Juiz 3

Rua Marquês da Fronteira - Palácio da Justiça
1098-001 Lisboa

Telef: 213846400 Fax: 211373576 Mail: tribunal.p.intelectual@tribunais.org.pt

Recurso de Propriedade Industrial

	<p><i>noturno, incluindo o fornecimento de refeições; serviços de clubes para o fornecimento de alimentação e de bebidas; serviços de comida para fora; serviços de cozinhado de alimentos; serviços de degustação de vinhos (fornecimento de bebidas); serviços de estabelecimentos de venda e consumo de café; serviços de fornecimento de bebidas; serviços de fornecimento de comida para fora (takeaway); serviços de gelatarias; serviços de preparação alimentar; serviços de preparação de alimentos; serviços de restaurante com venda de comida para fora; serviços de restaurante de comida rápida; serviços de restaurante e bar; serviços de restaurante para o fornecimento de comida</i></p>
--	---



Processo: 244/21.1YHLSB

Referência: 484038

Lisboa - Tribunal da Propriedade Intelectual**Juízo da Propriedade Intelectual - Juiz 3**

Rua Marquês da Fronteira - Palácio da Justiça

1098-001 Lisboa

Telef: 213846400 Fax: 211373576 Mail: tribunal.p.intelectual@tribunais.org.pt

Recurso de Propriedade Industrial

		<i>rápida; serviços de restauração [alimentação e bebidas]; serviços de restaurantes; serviços de restaurantes que fornecem comida para fora; serviços de restaurantes self-service; serviços de salas de chá; serviços de snack-bar; serviços de snack-bares; serviços de snack-bars; serviços para fornecimento de alimentos; serviços relacionados com a preparação de alimentos e bebidas; snack-bares; snack-bars</i>
32	Cervejas; águas minerais e gasosas e outras bebidas não alcoólicas; sumos e sucos de frutas; xaropes e outras preparações para bebidas	
33	Bebidas alcoólicas (com excepção de cervejas).	

Constata-se desde logo que, enquanto a marca prioritária assinala produtos (diversas bebidas alcoólicas e não alcoólicas), a marca registanda assinala uma actividade, serviços ligados a bares, restaurantes, cafés.

É certo que as bebidas e o vinho são servidos em restaurantes e bares, mas a par disso confeccionam-se refeições, onde também se servem várias outras iguarias, como presunto,



Processo: 244/21.1YHLSB

Referência: 484038

Lisboa - Tribunal da Propriedade Intelectual**Juízo da Propriedade Intelectual - Juiz 3**Rua Marquês da Fronteira - Palácio da Justiça
1098-001 Lisboa

Telef: 213846400 Fax: 211373576 Mail: tribunal.p.intelectual@tribunais.org.pt

Recurso de Propriedade Industrial

enchidos, pão, pasteleria, atendem clientes, gerem reservas, serviços à mesa, etc. e um sem número de outras prestações próprias desse tipo de actividade.

Tal não significa que todos os produtos utilizados na dita actividade sejam afins dos serviços em questão.

Em particular, vinhos não são por regra produzidos e comercializados pelas mesmas entidades que prestam serviços de bar, e cafés-restaurantes, antes fornecidos a estas como um sem número de outras bebidas, alimentos e artigos envolvidos nas prestações e actividade correspondente.

Nem se pode dizer que partilhem a mesma finalidade, já que a actividade de bar e restauração visa disponibilizar um espaço ou serviço onde se possam consumir alimentos ou bebidas, servidos à mesa ou ao balcão, sendo que quer as bebidas alcoólicas e não alcoólicas podem e são também consumidas directamente em ambiente doméstico, familiar ou festivo, sem conexão necessária com qualquer estabelecimento ou actividade profissional de bar/restauração.

Tão pouco partilham os mesmos canais de promoção e distribuição, já que serviços de bar e cafés-restaurantes são publicitados, qualificados e disponibilizados em plataformas dedicadas ou guias e revistas especializadas, como o que atribuiu as estrelas ao restaurante da recorrente, enquanto que vinhos têm os seus meios específicos de promoção, qualificação e distribuição, que com aqueles se não confundem.

Não partilham o mesmo público-alvo, sendo os serviços assinalados pela marca registanda muito mais abrangentes, visando todo o tipo de clientela, quer consuma ou não vinhos e outras bebidas nos estabelecimentos de bar e cafés-restaurantes a que se dedica, enquanto os produtos assinalados pela marca registada, designadamente, o vinho, apenas visa uma particular clientela apreciadora desse tipo de bebida alcoólica derivada da fermentação da uva.

Tão pouco se constata uma relação de acessoriedade ou de substituição entre os produtos prioritários e os serviços registandos.

Assim, não se demonstra existir afinidade entre os serviços e os produtos respectivamente assinalados pelas marcas prioritária e registanda nas classes 32, 33 e 43.



Processo: 244/21.1YHLSB

Referência: 484038

Lisboa - Tribunal da Propriedade Intelectual**Juízo da Propriedade Intelectual - Juiz 3**Rua Marquês da Fronteira - Palácio da Justiça
1098-001 Lisboa

Telef: 213846400 Fax: 211373576 Mail: tribunal.p.intelectual@tribunais.org.pt

Recurso de Propriedade Industrial

Inexistindo afinidade entre os produtos ou serviços assinalados, não há imitação de marca registada, nos termos do artigo 238, n.º 1 do CPI, já que os três requisitos aí mencionados se têm de verificar cumulativamente.

Contudo, ainda que assim se não entendesse, também o terceiro requisito não se encontraria preenchido.

De facto, este terceiro requisito, enunciado no citado artigo 238.º, n.º 1, alínea c), decompõe-se nos seguintes elementos:

- a) existência de semelhança gráfica, figurativa, fonética ou outra entre as marcas;
- b) que induza facilmente o consumidor em erro ou confusão ou que compreenda um risco de associação com a marca anterior;
- c) de forma a que o consumidor não as possa distinguir senão depois de exame atento ou confronto.

O juízo avaliativo destes elementos pressupõe um processo de comparação das marcas que deve ser feito “por intuição sintética e não por dissecação analítica”, apreciando-se a *imitação* “pela semelhança que resulta do conjunto dos elementos que constituem a marca, e não pelas diferenças que poderiam oferecer os diversos pormenores considerando isolados e separadamente”, Cfr. Carlos Olavo, *Propriedade Industrial, Sinais Distintivos do Comércio, Concorrência Desleal*, 2.ª ed., Almedina, 2005, p.102.

Como refere o Tribunal de Justiça da União Europeia (TJUE), no Acórdão proferido em 11-11-1997, no processo C-251/95 (SABEL BV contra Puma AG, Rudolf Dassler Sport), “no que respeita à semelhança visual, auditiva ou conceptual dos sinais em causa, a apreciação global deve basear-se na impressão de conjunto produzida pelos mesmos, atendendo, nomeadamente, aos seus elementos distintivos e dominantes”.

Importa ainda acrescentar, neste particular, citando Ferrer Correia, que “o consumidor, quando compra determinado produto marcado com um sinal semelhante a outro que já conhecia, não tem à vista (em regra) as duas marcas, para fazer delas um exame comparativo. Compra o produto por se ter convencido de que a marca que o assinala é aquela que retinha na memória”, Cfr. A. Ferrer Correia, *Lições de Direito Comercial*, Coimbra, 1973, vol. I, p.330. No mesmo sentido, cf. Acórdão do STJ de 17-04-2008, disponível em www.dgsi.pt.



Processo: 244/21.1YHLSB

Referência: 484038

Lisboa - Tribunal da Propriedade Intelectual**Juízo da Propriedade Intelectual - Juiz 3**Rua Marquês da Fronteira - Palácio da Justiça
1098-001 Lisboa

Telef: 213846400 Fax: 211373576 Mail: tribunal.p.intelectual@tribunais.org.pt

Recurso de Propriedade Industrial

De salientar também, como sublinha o TJUE, que “o risco de confusão é tanto mais elevado quanto o carácter distintivo da marca anterior se reconhece como importante”, como sucede no caso quando esta “possui carácter distintivo particular, intrinsecamente ou graças à notoriedade de que goza junto do público”, Cf. Acórdão do TJUE proferido no processo C-251/95 (SABEL), n.º 24.

Na senda de tal entendimento, diz-nos o Acórdão da Relação de Lisboa de 15-05-2012 que “o risco de confusão deverá ser analisado atendendo à capacidade distintiva dos sinais em causa. Um sinal forte, com grande capacidade distintiva tem todas as condições para perdurar na memória dos consumidores de uma forma mais eficaz e duradoura do que um sinal denominado de fraco”, aresto disponível em www.dgsi.pt

Deverá ainda tomar-se em consideração o critério do consumidor ou utilizador médio dos produtos ou serviços em questão, atendendo-se ao estrato ou estratos populacionais a que primordialmente são destinados.

Consumidor médio que é tido como normalmente informado e razoavelmente atento e advertido (cf. Acórdão do TJUE de 16-07-1998, proferido no processo C-210/96).

In casu, a marca da recorrente é constituída pelo sinal verbal «PATA NEGRA»

Temos, por outro lado, a marca do recorrido que é mista e composta por vários outros



vocábulos _____, tendo apenas como pontos comuns as palavras ‘Pata Negra’, que conforme se sabe identifica um tipo de porco preto – o Ibérico, sendo muito conhecido o presunto pata negra (facto notório).

Dito isto e passando à apreciação global baseada na impressão de conjunto produzida pelos sinais em questão, verifica-se que apesar da coincidência destes vocábulos das marcas em apreciação, os outros elementos verbais da marca do recorrido a par do elemento



Processo: 244/21.1YHLSB

Referência: 484038

Lisboa - Tribunal da Propriedade Intelectual**Juízo da Propriedade Intelectual - Juiz 3**Rua Marquês da Fronteira - Palácio da Justiça
1098-001 Lisboa

Telef: 213846400 Fax: 211373576 Mail: tribunal.p.intelectual@tribunais.org.pt

Recurso de Propriedade Industrial

figurativo é totalmente distinto da simples menção 'PATA NEGRA', sendo que o elemento figurativo é de tal maneira forte que afasta qualquer risco de confusão.

Assim, as diferenças fonéticas, figurativas e gráficas que ressaltam da observação dos sinais no seu conjunto, atendendo ao seu elemento dominante, permitem estabelecer a distinção entre o sinal da recorrente e o do recorrido, afastando deste modo o risco de erro, confusão ou associação e assegurando a função distintiva de cada um deles.

Por outro lado, os elementos descritivos da marca da recorrente têm uma distintividade fraca e terão de estar disponíveis para uso de outros agentes económicos, não podendo ser de uso exclusivo da recorrente. E, tanto assim é que existem inúmeras outras marcas registadas que utilizam 'Pata Negra' na composição das suas marcas.

Vejamos agora, se se demonstra o invocado prestígio da marca prioritária.

A marca da recorrente foi registada em 2002, há cerca de 20 anos.

É certo que assinala diversos vinhos, mas desconhece-se se esses vinhos são ou não conhecidos do público em geral e muito menos que tenha um prestígio, no sentido enunciado no artigo 235º do CPI, a ponto de beneficiar da derrogação do princípio da especialidade em matéria de marcas.

Mesmo que o vinho tivesse sido objecto de algum prémio (o que se desconhece) tal implicaria apenas a premiação de um produto atenta a sua qualidade, não implicando, necessariamente, o prestígio da respectiva marca.

Não se demonstrando prestígio da marca prioritária PATA NEGRA, enquanto tal, não se mostra aplicável o invocado artigo 235º do CPI. De resto, tão pouco se demonstra qualquer intenção por parte do recorrido de tirar partido do carácter distintivo ou prestígio da marca da recorrente ou possibilidade de os prejudicar.



Processo: 244/21.1YHLSB

Referência: 484038

Lisboa - Tribunal da Propriedade Intelectual**Juízo da Propriedade Intelectual - Juiz 3**Rua Marquês da Fronteira - Palácio da Justiça
1098-001 Lisboa

Telef: 213846400 Fax: 211373576 Mail: tribunal.p.intelectual@tribunais.org.pt

Recurso de Propriedade Industrial

Inexiste, por conseguinte, imitação de marca registada, nos termos do artigo 238º, nº 1, do CPI, obstativa do registo recorrido de acordo com o artigo 231º, nº 1, alínea a), do mesmo diploma.

E isto, independentemente da notoriedade ou reputação da marca prioritária, que se não demonstrou, como tão pouco se alegam factos susceptíveis de consubstanciar a invocada, mas não demonstrada, concorrência desleal.

**

IV – Decisão

Pelo exposto, e nos termos das disposições citadas, nega-se provimento ao recurso interposto por **Grupo de Bodegas Vinartís, SA.** e, em consequência, mantem-se a decisão do



INPI de 27/04/2021, que concedeu o registo de marca nº 650611

Custas pela recorrente (artigo 527º, nº 1 do CPC).

Valor da causa: 30.000,01 Euros (artigo 303º, nº 1, do CPC).

Registe e notifique.

Cumpra-se igualmente o estabelecido no nº 3 do artigo 35.º do CPI (artigo 47.º do mesmo código).

*

Lisboa, 06 de Maio de 2022

(Documento elaborado em processador de texto e revisto pela signatária, com aposição de assinatura electrónica)

Sentença do Tribunal da Propriedade Intelectual – Juízo da Propriedade Intelectual - Juiz 1, proferida no processo de registo de marca nacional n.º 664472, julga recurso procedente, revoga despacho de concessão proferido pelo INPI e recusa o registo.



Assinado por: Rute Lopes
Juiz de Direito
Data: Segunda-feira, 16-05-2022
16:02:53 (UTC+01:00
Europe/Lisbon)

LISBOA - TRIBUNAL DA PROPRIEDADE INTELECTUAL
JUÍZO DA PROPRIEDADE INTELECTUAL - JUIZ 1

Processo: 90/22.5YHLSB (cv) Recurso de Propriedade Industrial
Ref. Doc.: 486522 **Recorrente:** Street One GmbH
Recorrido: H [REDACTED]

SENTENÇA

1. Relatório

Recorrente: Street One GmbH,

Recorrido/ a: H [REDACTED].

Foi interposto recurso do despacho do Senhor Diretor do Instituto Nacional da Propriedade Industrial (INPI), proferido por subdelegação de competências do Conselho Diretivo, do mesmo Instituto, que concedeu o pedido registo da marca nacional n.º 664472, com a seguinte configuração:



O/A recorrente alegou, em síntese que o pedido de registo não deveria ter sido concedido, na medida em que o sinal é confundível com os que tem prioritariamente registados a seu favor.



LISBOA - TRIBUNAL DA PROPRIEDADE INTELECTUAL
JUÍZO DA PROPRIEDADE INTELECTUAL - JUIZ 1

Foi dado cumprimento ao disposto no artigo 42.º do Código da Propriedade Industrial, aprovado pelo Decreto-Lei n.º 110/2018, de 10/12.

Foi citada a parte contrária que nada disse.

2. Questões a decidir

Em face das posições assumidas nestes autos, a questão a decidir é a de saber se se verificam os pressupostos de concessão do registo da marca em causa nestes autos.

3. Saneamento

O Tribunal é competente.

O processo é o próprio e não existem nulidades que o invalidem.

As partes têm personalidade e capacidade judiciárias e são legítimas.

Não existem outras exceções ou questões prévias de que cumpra conhecer e que obstem ao conhecimento do mérito da causa.

4. Fundamentação

4.1. Fundamentação de facto

4.1.2. Factos provados

Com relevância para a decisão do presente recurso, na sequência da análise da prova documental, resultam provados os seguintes factos:



LISBOA - TRIBUNAL DA PROPRIEDADE INTELECTUAL
JUÍZO DA PROPRIEDADE INTELECTUAL - JUIZ 1

- a) Por despacho de 21/12/2021, o Senhor Diretor do Departamento de Marcas e Desenhos ou Modelos do INPI, por subdelegação de competências do Conselho Diretivo, concedeu o registo da marca nacional n.º 664472, com a seguinte configuração:



- b) A marca referida assinala os seguintes produtos/serviços da classe 25, de Nice: Calçado, chapelaria vestuário.
- c) Recorrente é titular da marca da EU n.º 000034439, concedida em 13/11/1998, Para assinalar, entre outros, os seguintes produtos da classe 25: Vestuário, calçado e chapelaria; acessórios de vestuário, nomeadamente cintos, pulseiras para segurar as mangas, lenços, luvas, fivelas, alfinetes, suspensórios, lenços para o pescoço, meias-calça, meias e fitas para a cabeça, com a seguinte configuração:

Street One

- d) A recorrente é titular da marca da União Europeia número 009842592 STREET ONE, concedida em 14/10/2011, para assinalar, entre outros, na classe 25, os seguintes produtos: Vestuário, chapelaria e calçado; Acessórios de vestuário, nomeadamente cintos, lenços, luvas, suspensórios, cachecóis, meias, peúgas, fitas para a cabeça.



LISBOA - TRIBUNAL DA PROPRIEDADE INTELECTUAL
JUÍZO DA PROPRIEDADE INTELECTUAL - JUIZ 1

Cfr. teor da decisão constante do processo de registo, remetido aos autos pelo Instituto Nacional da Propriedade Industrial.

4.1.3. Factos não provados e outra matéria

Não se provaram quaisquer outros factos passíveis de afetar a decisão de mérito, em face das possíveis soluções de direito, e que, por conseguinte, importe registar como não provados.

Também não foi considerada matéria conclusiva, conceptual, de direito ou sem relevo.

Ou seja, toda a matéria constante dos requerimentos, não considerada nos factos provados, foi entendida pelo tribunal como sendo matéria conclusiva, conceptual, de direito ou sem relevo para a decisão a proferir, em face das possíveis soluções de direito.

4.2. Fundamentação de direito

Nos termos do artigo 208.º, do Código da Propriedade Industrial, a principal função da marca é a função distintiva. Assim, na sua criação deve ser observado o princípio da novidade e/ou da especialidade, a fim de que não se confunda com outra já existente empregue em produto idêntico ou semelhante. Estes princípios visam garantir a lealdade da concorrência e evitar a indução em erro de consumidores e fornecedores quanto à proveniência do bem.

Nessa medida, constitui fundamento de recusa de registo de marca, a reprodução/imitação de marca anteriormente registada para os produtos idênticos ou afins, suscetíveis de causar confusão no consumidor – artigo 232.º n.º 1, al. b), do Código da Propriedade Industrial.



LISBOA - TRIBUNAL DA PROPRIEDADE INTELECTUAL
JUÍZO DA PROPRIEDADE INTELECTUAL - JUIZ 1

São assim requisitos de recusa:

- reprodução ou imitação de marca anteriormente registada;
- identidade ou afinidade de produtos/serviços assinalados por ambas, que traduz o princípio da especialidade;
- suscetibilidade de causar confusão no consumidor.

O conceito de imitação é densificado pelo artigo 238.º, do Código da Propriedade Industrial da seguinte forma:

“a marca registada considera-se imitada ou usurpada por outra, no todo ou em parte, quando cumulativamente:

- a) a marca registada tiver prioridade;*
- b) sejam ambas destinadas a assinalar produtos ou serviços idênticos ou afins;*
- c) tenham tal semelhança gráfica, figurativa, fonética ou outra que induza facilmente o consumidor em erro ou confusão, ou que compreenda um risco de associação com marca anteriormente registada, de forma que o consumidor não as possa distinguir senão depois de exame atento ou confronto.*

O primeiro requisito, de natureza puramente objetiva, e de imediata verificação, prende-se com a prioridade da marca e afere-se pelo confronto das datas da concessão ou dos pedidos dos respetivos registos.

A verificação do segundo requisito, relativo à identidade do tipo do produto/serviço, exige, não apenas a garantia de que a marca não assinala produtos da mesma classe que uma anterior, mas também produtos/serviços idênticos ou afins. Segundo refere o Professor Carlos Olavo, a afinidade entre produtos ou serviços afere-se em face do próprio objeto de direito à marca, qual



LISBOA - TRIBUNAL DA PROPRIEDADE INTELECTUAL
JUÍZO DA PROPRIEDADE INTELECTUAL - JUIZ 1

seja o de distinguir a respetiva origem empresarial. Para tanto, importa atentar em múltiplos fatores, como a natureza e o tipo de necessidades visados satisfazer pelos produtos/serviços em estudo e os respetivos circuitos de distribuição dos mesmos, independentemente do número do reportório onde estão inscritos ou a classe da tabela da classificação de Nice (cfr. Propriedade Industrial, Sinais Distintivos do Comércio, Concorrência Desleal, 1997, p. 50).

Concomitantemente, a jurisprudência explicita outros critérios para concretizar o cariz impreciso do conceito de afinidade, designadamente, serem produtos/serviços concorrentes no mercado, terem a mesma finalidade ou fim, estarem numa relação de complementaridade, acessoriedade ou sucedâneos, partilharem circuitos e hábitos de distribuição, locais de fabrico ou venda e visarem o mesmo público relevante.

O terceiro requisito, relativo à suscetibilidade de induzir em confusão ou erro, traduz-se, quer na toma de um sinal por outro, quer na consideração pelo consumidor da existência de uma putativa identidade de marcas/sociedades, na realidade inexistentes, com eventuais ganhos ou benefícios indevidos para a marca registanda, em desfavor da titular da marca prioritária.

Na avaliação a fazer, impõe-se atender à impressão do conjunto, a mais relevante e sensibilizadora ao olhar do público alvo, que é em regra feita num exame comparativo rápido, intuitivo e sintético - (cf., Professor Carlos Olavo, Propriedade Industrial, Volume I, Almedina, 2005, página 102).

Conforme refere o Ac. STJ proferido no processo 124/14.7YHLSB.L1.S1, de 22.4.2004, é a imagem do todo que melhor se grava na memória e não as eventuais dissemelhanças detetadas numa avaliação isolada ou analítica. Contudo, nas marcas mistas, na avaliação da novidade dos respetivos sinais importa ainda não menosprezar a frequente predominância dos elementos



LISBOA - TRIBUNAL DA PROPRIEDADE INTELECTUAL
JUÍZO DA PROPRIEDADE INTELECTUAL - JUIZ 1

nominativos, sobretudo os fonéticos, por virtude destes últimos serem, regra geral, os mais retidos na memória do público, em detrimento da respetiva grafia, figuras ou desenhos (cfr. Professor Carlos Olavo, na obra citada). Quanto aos sinais nominativos, importa ainda considerar que atenta a sua natureza, o início do sinal é aquele que mais facilmente será retido na mente do consumidor.



O padrão a considerar na análise a fazer é a do olhar do consumidor médio daqueles produtos, ou seja, do público alvo da marca em apreço, de um cidadão comum, nem excessivamente distraído e iletrado, nem especialmente culto, conhecedor, atento, analítico e sagaz – cfr. Ac STJ nº 1B1009 de 3.5.2001. Ainda a considerar como princípio, como decorre do Ac. do STJ nº 3B3971, de 25.3.2004, na senda dos ensinamentos do Professor Ferrer Correia, é a circunstância de que, em regra, o consumidor não compara os sinais lado a lado, mas um, com a memória que tem do outro.

No presente caso, o Instituto Nacional da Propriedade Industrial considera estarem verificados os dois primeiros requisitos, em concordância com a recorrente.

Assim, a presente análise limitar-se-á à verificação da al. c), sendo os seguintes os sinais em confronto.



LISBOA - TRIBUNAL DA PROPRIEDADE INTELECTUAL
JUÍZO DA PROPRIEDADE INTELECTUAL - JUIZ 1

Sinais Prioritários	Sinal registando
	
STREET ONE	

Do ponto de vista fonético, as marcas apresentam em comum, o vocábulo STREET, que é também aquele que mais sobressai em todos os sinais.

Do ponto de vista gráfico ou figurativo, as marcas mistas apresentam fontes semelhantes em preto e branco, apenas alternando o fundo entre si.

Afigura-se, salvo do devido respeito por decisão diversa do Instituto Nacional da Propriedade Industrial, que o conjunto dos sinais é propício a confusão no consumidor, desde logo, porque na sua mente irá gravar essencialmente o vocábulo STREET, por ser aquele que mais se destaca. Não se afigura que os elementos diversos presentes nos sinais, sejam suficientemente impressivos para, na mente do consumidor, alterarem a imagem de conjunto provocada e permitirem-lhe fazer a distinção entre os operadores económicos que vendem os produtos. Afigura-se inequívoco que são muito mais as semelhanças entre os sinais, do que as diferenças. Esse aspeto é fundamental para a formação da perceção do consumidor relativamente à marca. A impressão de conjunto leva a que



LISBOA - TRIBUNAL DA PROPRIEDADE INTELECTUAL
JUÍZO DA PROPRIEDADE INTELECTUAL - JUIZ 1

o consumidor associe entre si os sinais em análise, particularmente quando o faz, como é sabido, em regra, de forma intuitiva, rápida e sem a comparação simultânea dos sinais.



LISBOA - TRIBUNAL DA PROPRIEDADE INTELECTUAL
JUÍZO DA PROPRIEDADE INTELECTUAL - JUIZ 1

Por estes motivos, afigura-se que existe risco de confusão, razão pela qual a marca da recorrida não deverá ser registada.

5. Decisão

Pelo exposto, julga-se procedente o recurso interposto e, em consequência determina-se o não registo da marca da recorrida.

*

Custas pela recorrente - (artigo 527º do Código de Processo Civil).

*

Valor da causa: 30.000,01 euros.

*

Registe, notifique e, após trânsito, comunique ao Instituto Nacional da Propriedade Industrial.

*

Data e assinatura certificadas eletronicamente.

Sentença do Tribunal da Propriedade Intelectual – Juízo da Propriedade Intelectual - Juiz 3, proferida no processo de registo de marca nacional n.º 671088, julga recurso procedente, revoga despacho de recusa proferido pelo INPI e concede o registo.

Assinado em 10-05-2022, por
Maria João Galado, Juiz de Direito



Processo: 69/22.7YHLSB
Referência: 484530

Lisboa - Tribunal da Propriedade Intelectual
Juízo da Propriedade Intelectual - Juiz 3
Rua Marquês da Fronteira - Palácio da Justiça
1098-001 Lisboa
Telef: 213846400 Fax: 211373576 Mail: tribunal.p.intelectual@tribunais.org.pt

Recurso de Propriedade Industrial

SENTENÇA

I – Relatório:

“**Radiodifusão Publicidade e Espetáculos, Lda.**”, veio, ao abrigo do disposto nos artigos 38.º e seguintes do Código da Propriedade Industrial, interpor recurso do despacho do Diretor de Marcas do INPI que recusou o registo da marca nacional n.º 671088



, pedindo que seja revogado o despacho recorrido e seja admitida a concessão do registo da marca.

Alegou em síntese, que a marca não é confundível com a prioritária, as atividades de ambas as sociedades são diversas e Lisboa e nossa são termos não apropriáveis por um só agente económico.

*

O recorrido não apresentou resposta ao recurso.

*

Face ao disposto no n.º 3 do artigo 43.º do CPI é chegado o momento de ser proferida a respetiva decisão.

*

O Tribunal é competente em razão da nacionalidade, da matéria e da hierarquia. O processo é o próprio e não enferma de nulidades que invalidem todo o processado. As partes têm personalidade e capacidade judiciárias, estão regularmente representadas. Não existem outras nulidades, exceções ou quaisquer questões prévias que obstem ao conhecimento do mérito da causa e que cumpra agora conhecer.

* *

II – Fundamentação – Matéria de facto provada:



Processo: 69/22.7YHLSB
Referência: 484530

Lisboa - Tribunal da Propriedade Intelectual
Juízo da Propriedade Intelectual - Juiz 3

Rua Marquês da Fronteira - Palácio da Justiça
1098-001 Lisboa
Telef: 213846400 Fax: 211373576 Mail: tribunal.p.intelectual@tribunais.org.pt

Recurso de Propriedade Industrial

Do acordo das partes e dos documentos juntos, resultam como provados os seguintes factos, com interesse para a decisão da causa:

1. A recorrente em 09/08/2021 pediu o registo da marca nacional nº 671088



, destinando-se a assinalar na classe 41 da Classificação Internacional de Nice: «*ESPETÁCULOS DE MÚSICA; ORGANIZAÇÃO DE ESPETÁCULOS MUSICAIS AO VIVO; SERVIÇOS PARA OFORNECIMENTO DE ENTRETENIMENTO SOB A FORMA DE ESPETÁCULOS MUSICAIS AO VIVO; EVENTOS DE DANÇA; ENTRETENIMENTO SOB A FORMA DE ESPETÁCULOS DE DANÇA AO VIVO; PRODUÇÃO DE ESPETÁCULOS DE ENTRETENIMENTO COM DANÇARINOS E CANTORES*», tendo sido recusada por despacho de 16/12/2021. Cfr. site oficial do INPI

2. A recorrida pediu em 23/11/2017 o registo da marca nacional nº 592224



, tendo a mesma sido concedida por despacho de 20/02/2018, para assinalar nas classes 39, 41 e 43 da Classificação Internacional de Nice: «*39 ENTREGA DE COMIDA POR PARTE DE RESTAURANTES. 41 - APRESENTAÇÃO DE ATUAÇÕES AO VIVO; APRESENTAÇÃO DE ATUAÇÕES DE GRUPOS MUSICAIS AO VIVO; APRESENTAÇÃO DE ATUAÇÕES DE GRUPOS DE ROCK AO VIVO; APRESENTAÇÃO DE CONCERTOS DE MÚSICA; APRESENTAÇÃO DE CONCERTOS; APRESENTAÇÃO DE COREOGRAFIAS DE DANÇA; APRESENTAÇÃO DE ESPECTÁCULOS DE VARIEDADE; APRESENTAÇÃO DE ESPECTÁCULOS DE MÚSICA; APRESENTAÇÃO DE ESPETÁCULOS DE COMÉDIA AO VIVO; APRESENTAÇÃO DE ESPETÁCULOS DE MÚSICA; APRESENTAÇÃO DE ESPETÁCULOS DE BALLET; APRESENTAÇÃO DE ESPETÁCULOS DE DANÇA; APRESENTAÇÃO DE ESPETÁCULOS AO VIVO; APRESENTAÇÃO DE ESPETÁCULOS DE MAGIA; APRESENTAÇÃO DE ESPETÁCULOS AO VIVO POR GRUPOS MUSICAIS; APRESENTAÇÃO DE ESPETÁCULOS AO VIVO DE DANÇA; APRESENTAÇÃO DE EVENTOS DE ENTRETENIMENTO AO VIVO; APRESENTAÇÕES DE DANÇA (ORGANIZAÇÃO DE-); APRESENTAÇÕES DE ESPETÁCULOS DE ENTRETENIMENTO AO VIVO; ATUAÇÕES DE GRUPOS MUSICAIS AO VIVO; ATUAÇÕES MUSICAIS AO VIVO; CABARÉS; CABARÉS E DISCOTECAS; APRESENTAÇÃO DE ESPETÁCULOS DE VARIEDADES; SERVIÇOS DE DIVERTIMENTO PRESTADOS EM DISCOTECAS; SERVIÇOS DE DISCOTECAS; SERVIÇOS DE CLUBE [DISCOTECA]; DISCOTECAS; SERVIÇOS RECREATIVOS PRESTADOS POR ARTISTAS DE ESPETÁCULO; SERVIÇOS DE ARTISTAS DE ESPETÁCULO; DIREÇÃO ARTÍSTICA DE ARTISTAS CÉNICOS; CONTRATAÇÃO DE ARTISTAS PARA EVENTOS [SERVIÇOS DE PROMOTOR]; AGENCIAMENTO DE ARTISTAS. 43 - CATERING; CATERING DE ALIMENTAÇÃO E BEBIDAS PARA*



Processo: 69/22.7YHLSB
Referência: 484530

Lisboa - Tribunal da Propriedade Intelectual
Juízo da Propriedade Intelectual - Juiz 3

Rua Marquês da Fronteira - Palácio da Justiça
1098-001 Lisboa
Telef: 213846400 Fax: 211373576 Mail: tribunal.p.intelectual@tribunais.org.pt

Recurso de Propriedade Industrial

INSTITUIÇÕES; CATERING DE ALIMENTAÇÃO E BEBIDAS PARA BANQUETES; CATERING DE ALIMENTAÇÃO E BEBIDAS PARA FESTAS; CATERING EM CAFETARIAS DE COMIDA RÁPIDA; CONSELHOS SOBRE RECEITAS CULINÁRIAS; FORNECIMENTO DE COMIDA A PESSOAS SEM-ABRIGO E DESPRIVILEGIADAS; FORNECIMENTO DE COMIDA A PESSOAS NECESSITADAS [SERVIÇOS DE BENEFICÊNCIA]; FORNECIMENTO DE REFEIÇÕES PARA CONSUMO IMEDIATO; ORGANIZAÇÃO DE SERVIÇOS DE CATERING PARA FESTAS DE ANIVERSÁRIO; PREPARAÇÃO DE COMIDA ESPANHOLA PARA CONSUMO IMEDIATO; PREPARAÇÃO DE COMIDA JAPONESA PARA CONSUMO IMEDIATO; PRESTAÇÃO DE SERVIÇOS DE CATERING DE ALIMENTOS E BEBIDAS PARA CENTROS DE EXPOSIÇÕES; PRESTAÇÃO DE SERVIÇOS DE CATERING DE ALIMENTOS E BEBIDAS PARA CENTROS DE FEIRAS E EXPOSIÇÕES; RESTAURANTES PARA TURISTAS; SERVIÇOS COMERCIAIS DE CATERING; SERVIÇOS DE BENEFICÊNCIA, NOMEADAMENTE, FORNECIMENTO DE COMIDA A PESSOAS NECESSITADAS; SERVIÇOS DE BENEFICÊNCIA, NOMEADAMENTE FORNECIMENTO DE ALIMENTOS E BEBIDAS; SERVIÇOS DE CATERING; SERVIÇOS DE CATERING DE ALIMENTOS E BEBIDAS PARA CENTROS DE CONGRESSOS; SERVIÇOS DE CATERING ESPECIALIZADOS EM COMIDA ESPANHOLA; SERVIÇOS DE CATERING ESPECIALIZADOS EM COZINHA JAPONESA; SERVIÇOS DE CATERING ESPECIALIZADOS EM COZINHA EUROPEIA; SERVIÇOS DE CATERING MÓVEL; SERVIÇOS DE CATERING NO EXTERIOR; SERVIÇOS DE CATERING PARA HOTÉIS; SERVIÇOS DE CATERING PARA O FORNECIMENTO DE ALIMENTOS; SERVIÇOS DE CATERING PARA ESCRITÓRIO PARA FORNECIMENTO DE CAFÉS; SERVIÇOS DE CATERING PARA CENTROS DE CONFERÊNCIAS; SERVIÇOS DE CATERING PARA LARES DE IDOSOS

COM ASSISTÊNCIA MÉDICA; SERVIÇOS DE CATERING PARA LARES DE IDOSOS; SERVIÇOS DE CATERING PARA CAFETARIAS DE EMPRESAS; SERVIÇOS DE CATERING PARA CENTROS EDUCATIVOS; SERVIÇOS DE CATERING PARA ESCOLAS; SERVIÇOS DE CATERING PARA SALAS DE RECEÇÃO; SERVIÇOS DE CATERING PARA HOSPITAIS; SERVIÇOS DE CONSULTORIA EM CATERING DE ALIMENTOS E BEBIDAS; SERVIÇOS DE FAST-FOOD TAKE-AWAY; SERVIÇOS DE FORNECIMENTO DE CAFÉ PARA ESCRITÓRIOS[FORNECIMENTO DE BEBIDAS]; SERVIÇOS DE RESTAURANTE UDON E SOBA; SERVIÇOS DE RESTAURANTES DE COMIDA ESPANHOLA; SERVIÇOS DE RESTAURANTES DE COMIDA JAPONESA;

ALUGUER DE ESPAÇOS PARA EXIBIÇÕES; ARRENDAMENTO DE SALAS PARA EVENTOS SOCIAIS; FORNECIMENTO DE INSTALAÇÕES PARA BANQUETES E EVENTOS SOCIAIS PARA OCASIÕES ESPECIAIS; ORGANIZAÇÃO DE RECEÇÕES DE CASAMENTO [LOCAIS]; SERVIÇOS DE ACOMODAÇÃO PARA REUNIÕES; FORNECIMENTO DE INSTALAÇÕES PARA CONFERÊNCIAS; FORNECIMENTO DE INSTALAÇÕES PARA CONFERÊNCIAS, EXPOSIÇÕES E REUNIÕES; FORNECIMENTO DE INSTALAÇÕES PARA CONVENÇÕES; FORNECIMENTO DE INSTALAÇÕES PARA CONGRESSOS; FORNECIMENTO DE INSTALAÇÕES PARA EXPOSIÇÕES; FORNECIMENTO DE ALOJAMENTO PARA REUNIÕES; ALUGUER DE SALAS DE CONFERÊNCIAS; ALUGUER DE SALAS DE REUNLÃO; ALUGUER DE SALAS PARA EXPOSIÇÕES; ARRENDAMENTO DE ESPAÇO DE ESCRITÓRIO EM REGIME TEMPORÁRIO; DISPONIBILIZAÇÃO DE INSTALAÇÕES PARA REUNIÕES DE ADMINISTRAÇÃO; DISPONIBILIZAÇÃO DE INSTALAÇÕES PARA EXPOSIÇÕES EM HOTÉIS; DISPONIBILIZAÇÃO DE SALAS DE CONFERÊNCIA; FORNECIMENTO DE ALOJAMENTO TEMPORÁRIO PARA TRABALHO; FORNECIMENTO DE CENTROS COMUNITÁRIOS PARA ENCONTROS SOCIAIS E REUNIÕES; FORNECIMENTO DE ALIMENTOS E BEBIDAS PARA CLIENTES DE RESTAURANTES; FORNECIMENTO DE ALIMENTOS E BEBIDAS EM RESTAURANTES E BARES; FORNECIMENTO DE RECENSÕES DE RESTAURANTES E BARES; PRESTAÇÃO DE INFORMAÇÃO RELACIONADA COM RESTAURANTES; REALIZAÇÃO DE RESERVAS E MARCAÇÕES PARA RESTAURANTES

E REFEIÇÕES; RESERVA DE MESAS EM RESTAURANTES; RESTAURANTES DE COMIDA RÁPIDA (FAST FOOD); RESTAURANTES DE GRELHADOS; RESTAURANTES DE IGUARIAS REFINADAS; RESTAURANTES DE SELF-SERVICE; RESTAURANTES PARA SERVIÇO RÁPIDO E PERMANENTE (SNACK-BARES); SERVIÇOS DE AGÊNCIAS DE VIAGENS PARA A MARCAÇÃO DE RESERVAS EM RESTAURANTES; SERVIÇOS DE AGÊNCIAS PARA RESERVAS EM RESTAURANTES;



Processo: 69/22.7YHLSB
Referência: 484530

Lisboa - Tribunal da Propriedade Intelectual
Juízo da Propriedade Intelectual - Juiz 3

Rua Marquês da Fronteira - Palácio da Justiça
1098-001 Lisboa
Telef: 213846400 Fax: 211373576 Mail: tribunal.p.intelectual@tribunais.org.pt

Recurso de Propriedade Industrial

SERVIÇOS DE ALIMENTAÇÃO E BEBIDAS PARA CLIENTES DE RESTAURANTES; SERVIÇOS DE ALIMENTAÇÃO E BEBIDAS EM RESTAURANTES E BARES; SERVIÇOS DE INFORMAÇÕES SOBRE RESTAURANTES; SERVIÇOS DE RESERVAS DE RESTAURANTES; SERVIÇOS DE RESERVAS PARA RESTAURANTES E REFEIÇÕES; SERVIÇOS DE RESTAURANTE COM VENDA DE COMIDA PARA FORA; SERVIÇOS DE RESTAURANTE DE RODÍZIO; SERVIÇOS DE RESTAURANTE DE COMIDA PARA FORA; SERVIÇOS DE RESTAURANTE DE COMIDA RÁPIDA; SERVIÇOS DE RESTAURANTE EM HOTÉIS; SERVIÇOS DE RESTAURANTE E BAR; SERVIÇOS DE RESTAURANTE FORNECIDOS POR HOTÉIS; SERVIÇOS DE RESTAURANTE INCLUINDO INSTALAÇÕES DE BAR LICENCIADAS; SERVIÇOS DE RESTAURANTE PARA O FORNECIMENTO DE COMIDA RÁPIDA; SERVIÇOS DE RESTAURANTES; SERVIÇOS DE RESTAURANTES QUE FORNECEM COMIDA PARA FORA; SERVIÇOS DE RESTAURANTES MÓVEIS; SERVIÇOS DE RESTAURANTES DE TEMPURA; SERVIÇOS DE RESTAURANTES DE SUSHI; SERVIÇOS DE RESTAURANTES WASHOKU; SERVIÇOS DE RESTAURANTES SELF-SERVICE; ALUGUER DE EQUIPAMENTO DE CATERING; SNACK-BARS; SNACK-BARES; SERVIÇOS DE SNACK-BARS; SERVIÇOS DE SNACK-BAR; CAFÉS; SERVIÇOS DE CAFÉS». Cfr. site oficial do INPI

3. O recorrido reclamou no processo administrativo do pedido de registo da marca da recorrente. Cfr. fls. 51

4. A recorrente tem como objecto social a «promoção e divulgação radiofónica, promoção de espetáculos, publicidade e radiodifusão». Cfr. certidão de fls. 15

5. Por contrato de cessão, celebrado em 20/04/2021, o recorrido cedeu à recorrente,



pelo preço de €10.000,00, a marca nº 592224 . Cfr. fls. 91

6. O fundamento invocado pelo INPI para recusar o registo da marca da recorrente foi

a similitude existente entre os dois sinais. Cfr. decisão de fls. 82

* * *

III – Fundamentação de Direito:

“*Marca* é um sinal distintivo de produtos ou serviços, visando individualizá-los no mercado, perante o consumidor e em relação aos demais, com os propósitos de assegurar e potenciar a clientela, simultaneamente protegendo o consumidor do risco de confusão ou associação com marcas concorrentes” (Ac. do STJ de 11/01/2011, proc. 627/06.7TBAMT.P1, em www.dgsi.pt, e Ferrer Correia - *Lições de Direito Comercial*, vol. I, p. 253. A sua função essencial é a distintiva, ou seja, a marca distingue e garante que os produtos ou serviços se



Processo: 69/22.7YHLSB
Referência: 484530

Lisboa - Tribunal da Propriedade Intelectual
Juízo da Propriedade Intelectual - Juiz 3

Rua Marquês da Fronteira - Palácio da Justiça
1098-001 Lisboa
Telef: 213846400 Fax: 211373576 Mail: tribunal.p.intelectual@tribunais.org.pt

Recurso de Propriedade Industrial

reportam a uma pessoa que assume pelos mesmos o ónus de uso não enganoso, nessa medida cumprindo uma função de garantia de qualidade dos produtos e serviços, por referência a uma origem não enganosa e podendo, ainda, contribuir para a promoção dos produtos ou serviços que assinala (*cf.* Luís Couto Gonçalves - *Direito das Marcas*, pp. 17 – 30).

A composição das marcas é tendencialmente livre, limitada apenas por algumas restrições impostas por lei ou pelos princípios da eficácia distintiva da verdade, novidade, independência e licitude (artigos 231º e 232º do CPI).

Conforme se estipula no artigo 238.º n.º 1 do CPI “a marca registada considera-se imitada ou usurpada por outra, no todo ou em parte, quando, **cumulativamente**:

a) A marca registada tiver prioridade; b) Sejam ambas destinadas a assinalar produtos ou serviços idênticos ou afins; c) Tenham tal semelhança gráfica, figurativa, fonética ou outra que induza facilmente o consumidor em erro ou confusão, ou que compreenda um risco de associação com marca anteriormente registada, de forma que o consumidor não as possa distinguir senão depois do exame atento ou confronto”.

O primeiro requisito prende-se com dados objectivos, ou seja, a data em que foi concedido o registo, tendo, porém, de se considerar a prioridade resultante do pedido. O segundo, refere-se à identidade do tipo de produtos ou serviços em causa, face à sua utilidade e fim ou ainda à sua origem, não sendo naturalmente suficiente que estes se integrem na mesma classe, antes que se destinem a assinalar produtos ou serviços idênticos. E o terceiro prende-se com a semelhança dos sinais.

Uma vez que o recorrido vendeu a marca à recorrente, deixou de haver o obstáculo que fundamentou a recusa do pedido de registo da marca nº 671088, pois a recorrente passou a ser a titular do registo prioritário e, alegadamente, semelhante ao registando, pelo que nada

obsta a que se proceda ao registo da marca nº 671088





Processo: 69/22.7YHLSB
Referência: 484530

Lisboa - Tribunal da Propriedade Intelectual
Juízo da Propriedade Intelectual - Juiz 3

Rua Marquês da Fronteira - Palácio da Justiça
1098-001 Lisboa
Telef: 213846400 Fax: 211373576 Mail: tribunal.p.intelectual@tribunais.org.pt

Recurso de Propriedade Industrial

Assim sendo, julga-se procedente o presente recurso e conseqüentemente revoga-se o despacho que recusou o registo daquela.

**

IV - Decisão

Por todo o exposto, julgo procedente o recurso interposto por “Radiodifusão, Publicidade e Espetáculos, Lda.” e em consequência revogo o despacho recorrido que não



concedeu o registo da marca nacional nº671088

concedendo-se, conseqüentemente, protecção jurídica a esta marca.

Custas pela recorrente — artigo 527º, nº 1, do Código de Processo Civil, pois foi quem tirou proveito deste recurso.

Registe e notifique.

Valor da causa: €30.000,01 — artigo 303º, nº 1 e 306º, nº1 e nº2, do CPC.

Após trânsito, comunique ao INPI, remetendo cópia da sentença.

Lisboa, 10 de Maio de 2022

(Documento elaborado em processador de texto e revisto pela signatária, com aposição de assinatura electrónica)

PATENTES DE INVENÇÃO

Patentes europeias vigentes em Portugal - FG4A

Processo	Início de vigência	Data do despacho	Nome do 1º requerente/titular	País resid.	Classificação principal	Observações
1941645	2006.10.26	2022.07.06	QUALCOMM INCORPORATED	US	H04L 1/16 (2007.10)	ART. 84º DO C.P.I.:
2591158	2011.06.30	2022.07.06	SOCIETE HOLDING DEPESTELE	FR	D04H 13/00 (2013.01)	ART. 84º DO C.P.I.:
2870013	2013.07.09	2022.07.05	PHINERGY LTD.	IL	B60K 1/00 (2015.01)	ART. 84º DO C.P.I.:
3113797	2015.03.03	2022.07.06	KYMAB LIMITED	GB	A61K 39/395 (2016.01)	ART. 84º DO C.P.I.:
3140967	2015.05.04	2022.07.06	QUALCOMM INCORPORATED	US	H04L 25/02 (2017.01)	ART. 84º DO C.P.I.:
3144617	2016.08.08	2022.07.04	GASTON GLOCK	AT	F26B 3/06 (2017.01)	ART. 84º DO C.P.I.:
3308668	2015.08.10	2022.07.04	I.S.A. INDÚSTRIA DE TECNOLOGIA E AUTOMAÇÃO LTDA - EPP	BR	A43D 15/00 (2017.01)	ART. 84º DO C.P.I.:
3357911	2007.06.26	2022.07.05	AKEBIA THERAPEUTICS INC.	US	C07D 213/81 (2018.01)	ART. 84º DO C.P.I.:
3524231	2017.09.28	2022.07.05	ABION INC.	KR	A61K 9/08 (2019.01)	ART. 84º DO C.P.I.:
3674004	2015.01.16	2022.07.06	ANDRITZ AG	AT	B05B 7/08 (2020.01)	ART. 84º DO C.P.I.:
3743934	2019.02.20	2022.07.05	MASCHINENFABRIK REINHAUSEN GMBH	DE	H01H 9/00 (2020.01)	ART. 84º DO C.P.I.:
3753703	2019.11.06	2022.07.05	INCOE CORPORATION USA	US	B29C 45/28 (2020.01)	ART. 84º DO C.P.I.:
3755529	2019.02.22	2022.07.04	BARTOLI PACKAGING S.R.L.	IT	B31B 50/86 (2020.01)	ART. 84º DO C.P.I.:
3773092	2019.03.28	2022.07.06	SOCIÉTÉ DES PRODUITS NESTLÉ S.A.	CH	A47J 41/00 (2021.01)	ART. 84º DO C.P.I.:
3794198	2019.05.08	2022.07.01	SAINT-GOBAIN GLASS FRANCE	FR	E06B 3/54 (2021.01)	ART. 84º DO C.P.I.:
3806940	2019.06.17	2022.07.05	NUTRINTECH LTD	GB	A61M 15/06 (2021.01)	ART. 84º DO C.P.I.:
3826632	2020.06.02	2022.07.05	SMALL PHARMA LTD	GB	A61K 31/4045 (2021.01)	ART. 84º DO C.P.I.:
3830858	2020.05.18	2022.07.04	SIBA FUSES GMBH	DE	H01H 85/42 (2021.01)	ART. 84º DO C.P.I.:

Caducidades por falta de pagamento de taxa - Patente europeia - MM4A

Processo	Início de vigência	Data da caducidade	Nome do 1º requerente/titular	País resid.	Observações
3240798	2016.01.01	2022.07.01	SHILPA MEDICARE LIMITED	IN	

Caducidades por limite de vigência - Patente europeia - MM3A

Processo	Início de vigência	Data da caducidade	Nome do 1º requerente/titular	País resid.	Observações
1401311	2002.07.01	2022.07.01	VORWERK & CO. INTERHOLDING GMBH	DE	
1401466	2002.07.01	2022.07.01	LABORATOIRE HRA PHARMA	FR	
1406480	2002.07.01	2022.07.01	EXEL INDUSTRIES	FR	
1419350	2002.07.01	2022.07.01	ALOYS WOBLEN	DE	
1647779	2002.07.01	2022.07.01	ALOYS WOBLEN	DE	

Averbamentos - Patente europeia - PD1A, PD3A, PC1A, PC3A**Transmissões - Patente europeia**

Processo	Data do averbamento	Antigo requerente/titular	País resid.	Atual requerente/titular	País resid.	Observações
3274366	2022.07.04	UCL BUSINESS LTD	GB	AUTOLUS LIMITED	US	

Outros Atos - Patente europeia - HK4A

2383297. – FASCÍCULO MODIFICADO: NOS TERMOS DO ART. 84º DO CPI, É PUBLICADA A MODIFICAÇÃO DO FASCÍCULO APÓS CORRECÇÕES EFECTUADAS NO IEP.

2931034. – FASCÍCULO MODIFICADO: NOS TERMOS DO ART. 84º DO CPI, É PUBLICADA A MODIFICAÇÃO DO FASCÍCULO APÓS OPOSIÇÃO.

3268549. – NOS TERMOS E PARA OS EFEITOS DO ART. 8º N.º S 6 E 7 DO CPI, SE PUBLICA QUE, POR DESPACHO DE 05.07.2022, FOI ACEITE O RESTABELECIMENTO DE DIREITOS

3605749. – FASCÍCULO MODIFICADO: NOS TERMOS DO ART. 84º DO CPI, É PUBLICADA A MODIFICAÇÃO DO FASCÍCULO APÓS CORRECÇÕES EFECTUADAS NO IEP.

CERTIFICADOS COMPLEMENTARES DE PROTECÇÃO**Pedidos**

Processo	Tipo de dado	Conteúdo dos dados	País resid.
1146	(68) – Patente de Base (22) – Data do Pedido Titulares (54) – Título da Invenção (95) – Prod. (medicamento) (92) – Aut. Com. Nacional	PTE, 1596887 M, de 2004.02.26 2022.06.28 Nome: NEKTAR THERAPEUTICS CONJUGADOS POLÍMERO-PORÇÃO FATOR VIII RURIOCTOCOG ALFA PEGOL Data: 2018.01.10, País: PT, Número: C(2018)116	US
1147	(68) – Patente de Base (22) – Data do Pedido Titulares (54) – Título da Invenção (95) – Prod. (medicamento) (92) – Aut. Com. Nacional	PTE, 3495392 H, de 2012.05.21 2022.06.29 Nome: H. LUNDBECK A/S COMPOSIÇÕES ANTI-CGRP E A SUA UTILIZAÇÃO EPTINEZUMAB Data: 2022.01.25, País: PT, Número: C(2022)496	DK

Publicação da notificação definida pelo Regulamento (UE) 2019/933 que altera o Regulamento (CE) n.º 469/2009 relativo ao certificado complementar de proteção para os medicamentos

Ao abrigo do disposto no artigo 5.º, n.º 2, alíneas b) e c) do Regulamento (UE) 2019/933, do Parlamento Europeu e do Conselho, de 20 de maio de 2019, que altera o Regulamento (CE) 469/2009 relativo ao certificado complementar de proteção para os medicamentos, publica-se a informação definida no n.º 5 desse mesmo artigo, sob a forma de formulário normalizado. A presente notificação, apresentada a 2022/07/05, é referente ao certificado complementar de proteção n.º 339.

Formulário normalizado de notificação nos termos do Artigo 5.º, n.º 2, alíneas b) e c)

Assinalar a casa adequada	<input checked="" type="checkbox"/> Nova notificação <input type="checkbox"/> Atualização de uma notificação existente	
a) Nome e morada do fabricante	Axapharm AG Zugerstrasse 32 6340 Baar Suíça	
b) Finalidade do fabrico	<input checked="" type="checkbox"/> Exportação <input type="checkbox"/> Armazenamento <input type="checkbox"/> Exportação e armazenamento	
c) Estado Membro onde o fabrico se deve efetuar e Estado Membro onde deve ter lugar (se for esse o caso) o primeiro ato conexo antes do fabrico	Estado Membro do fabrico:	Portugal
	(Estado Membro do primeiro ato conexo (se for esse o caso))	Portugal
d) Número do certificado concedido no Estado-Membro de fabrico e número do certificado concedido no Estado-Membro do primeiro ato conexo (se for esse o caso) antes do fabrico;	Certificado do Estado Membro De fabrico	339
	(Estado Membro do primeiro ato conexo (se for esse o caso))	339
e) No caso dos medicamentos a exportar para países terceiros, o número de referência da autorização de introdução no mercado, ou o documento equivalente a essa autorização, em cada país terceiro de exportação	Ainda não existe número de referência de qualquer Autorização de Introdução no Mercado, em qualquer país terceiro de exportação, publicamente disponível.	
	...	
	...	

MODELOS DE UTILIDADE

Pedidos - BB/CA1K

A publicação dos pedidos de modelos de utilidade a seguir indicados é efetuada nos termos do disposto no artigo 131.º do Código da Propriedade Industrial; da data de publicação do presente aviso começa a contar-se o prazo de dois meses para a apresentação de reclamações de quem se julgar prejudicado pela eventual concessão dos mesmos, nos termos do artigo 17.º do mesmo Código.

- | | |
|--|--|
| <p>(11) 12103
 (22) 2021.11.30
 (30) 2021.06.30 ES ES202131363U
 (71) ES C&S PACKAGING SUPPLIER, S.L.
 (72) JOSÉ MARIA MORÉ GENESCA
 (51) Int. Cl.
 <i>B32B 15/085 (2006.01) B32B 15/20 (2006.01)</i>
 <i>B32B 27/08 (2006.01) B65D 81/26 (2006.01)</i>
 <i>B65D 88/12 (2006.01) B65D 90/04 (2006.01)</i>
 <i>B32B 27/32 (2006.01) B32B 27/36 (2006.01)</i></p> <p>(54) REVESTIMENTO INTERIOR DE CONTENTORES</p> <p>(28)
 (57) REVESTIMENTO INTERIOR DE CONTENTORES, QUE VISA REDUZIR O IMPACTO DAS TEMPERATURAS NO SEU INTERIOR E PROTEGER DA HUMIDADE CONHECIDA COMO CHUVA DE CONTENTORES, CONSTITUÍDO POR UM REVESTIMENTO INTERIOR DE CONTENTOR PRISMÁTICO RETANGULAR (1) DEITADO, CONSTITUÍDO POR UM COMPOSITO LAMINADO DE VÁRIAS CAMADAS, COM DUAS BASES MENORES, UMA PORTA (2), IMÃS (5) E UMA SÉRIE DE BARRAS (4) DISPOSTAS COM FIXAÇÕES (3) CORRESPONDENTES A DUAS OU MAIS ARESTAS DAS BASES MENORES, CARACTERIZADAS POR AS BARRAS (4) SEREM CONSTITUÍDAS POR ELEMENTOS QUE PODEM SER INTERLIGADOS.</p> | <p>(13) U</p> <p>(11) 12116
 (22) 2022.01.11
 (30)
 (71) PT ADELINO DOS SANTOS SERAFIM
 PT JOÃO LUÍS GRAÇA SANTOS
 PT RICARDO MATOS ABREU
 PT RICARDO JORGE SOUSA BANDEIRA
 (72) ADELINO DOS SANTOS SERAFIM
 JOÃO LUÍS GRAÇA SANTOS
 RICARDO MATOS ABREU
 RICARDO JORGE SOUSA BANDEIRA
 (51) Int. Cl.
 <i>A01M 29/18 (2011.01)</i></p> <p>(54) SISTEMA DE AFASTAMENTO DE ANIMAIS DAS VIAS DE ACESSO ÀS AUTOESTRADAS ATRAVÉS DA EMISSÃO DE SONS.</p> <p>(28)
 (57) SISTEMA DE AFASTAMENTO DE ANIMAIS DAS VIAS DE ACESSO ÀS AUTOESTRADAS ATRAVÉS DA EMISSÃO DE ULTRASSONS. TODOS OS ANOS SÃO REPORTADOS NÚMEROS SIGNIFICATIVOS DE ACIDENTES ENVOLVENDO COLISÕES COM CÃES E OUTROS MAMÍFEROS NAS AUTOESTRADAS E ITINERÁRIOS PRINCIPAIS. O SEU PERÍMETRO ESTÁ FECHADO À ENTRADA DE ANIMAIS COM A EXCEÇÃO DOS NÓS DE ENTRADA E SAÍDA, POR ONDE ENTRAM TODOS OS ANOS NÚMEROS SIGNIFICATIVOS DE ANIMAIS O SISTEMA DE AFASTAMENTO DE ANIMAIS DAS VIAS DE ACESSO ÀS AUTOESTRADAS ATRAVÉS DA EMISSÃO DE ULTRASSONS, DE FUNCIONAMENTO AUTÓNOMO, É CONSTITUÍDO POR UM POSTE (1) ONDE SE ENCONTRAM MONTADOS TRANSDUTORES (2) RESPONSÁVEIS POR EMITIR PULSOS SONOROS NUMA GAMA DE FREQUÊNCIAS QUE AFASTA ANIMAIS (CÃES E OUTROS MAMÍFEROS) PARA OS QUAIS ESTE SOM É DESAGRADÁVEL, SENDO, NO ENTANTO, NORMALMENTE INAUDÍVEL PARA HUMANOS, ENCIMADO POR UM PAINEL SOLAR E POR UM COMPARTIMENTO ONDE SE ENCONTRA INSTALADA A BATERIA E ELETRÓNICA DE CONTROLO (3). O SISTEMA FUNCIONA COMO UM ELEMENTO DE SEGURANÇA DA CIRCULAÇÃO AUTOMÓVEL EM VIAS DE TRANSITO DO TIPO AUTOESTRADA, VIAS DE CIRCULAÇÃO RÁPIDA VEDADAS A ANIMAIS, ONDE A COLISÃO COM UM CÃO VADIO PODE PROVOCAR PERDAS SIGNIFICATIVAS.</p> |
|--|--|



Figura 1

[Ver Fascículo Completo](#)

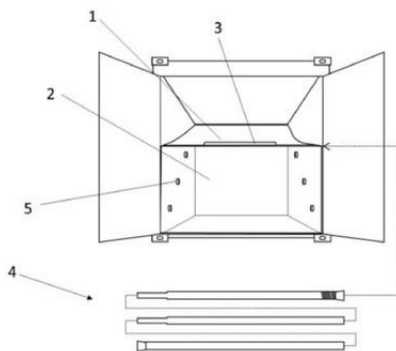

Figura 1

[Ver Fascículo Completo](#)

Reformulação - Modelo internacional - GA1K

Processo	Data do pedido	Data da reformulação	Nome do 1º requerente/titular	País resid.	Observações
2018193143	2018.04.18	2022.01.24	PETRICIA PANAINTE	ES	REFORMULADO NOS TERMOS DOS N.º 6 E 7 DO ART.º 12.º DO C.P.I. PARA O PEDIDO DE PATENTE N.º 117590 DE 2021/11/20

DESENHOS OU MODELOS

Pedidos - BB/CA1Y

A publicação dos pedidos de desenhos ou modelos a seguir indicados é efetuada nos termos do artigo 188.º, n.º 1; da data de publicação do presente aviso começa a contar-se o prazo de dois meses para a apresentação de reclamações de quem se julgar prejudicado pela concessão dos mesmos, de acordo com o artigo 17.º, n.º 1 do Código da Propriedade Industrial.

- (11) **6700** (12) **Y**
(22) 2022.06.18
(30)
(71) **PT FERNANDO CARLOS TAVEIRA
CARDOSO TEIXEIRA**
(72) **FERNANDO CARLOS TAVEIRA CARDOSO
TEIXEIRA**
(51) **LOC (10) CL. 19-07**
(54) **MATERIAIS DE ENSINO**
(28) 1
(57) (55)
PRODUTO 1: DESENHO E MAQUETE DE MINI CADEIRA
PARA PINTAR E MONTAR.



Figura 1.1



Figura 1.2

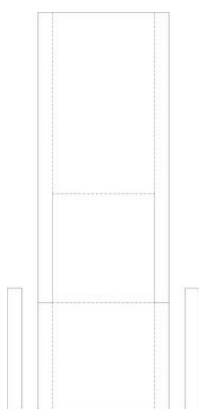

Figura 1.3



Figura 1.4

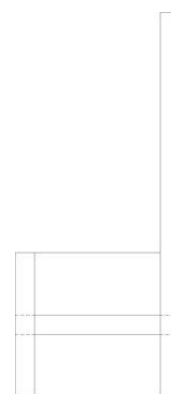

Figura 1.5

REGISTO NACIONAL DE MARCAS

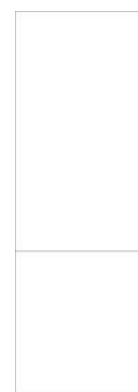
Pedidos

De acordo com o artigo 226.º do Código da Propriedade Industrial, a seguir se publicam os pedidos de registo de marcas; da data de publicação do presente aviso começa a contar-se o prazo de dois meses para a apresentação de reclamações de quem se julgar prejudicado pela eventual concessão dos mesmos, em conformidade com o artigo 17.º do mesmo Código.

- | | | |
|--|--|-------------------|
| <p>(210) 687283
 (220) 2022.06.06
 (300)
 (730) PT CARPITRADE, LDA
 (511) 11 EQUIPAMENTO DE AQUECIMENTO, VENTILAÇÃO, AR CONDICIONADO E PURIFICAÇÃO DO AR (AMBIENTE); ILUMINAÇÃO E REFLETORES DE ILUMINAÇÃO; INSTALAÇÕES SANITÁRIAS, EQUIPAMENTOS DE ABASTECIMENTO DE ÁGUA E DE SANEAMENTO; EQUIPAMENTO DE COZEDURA, AQUECIMENTO, REFRIGERAÇÃO E CONSERVAÇÃO DE ALIMENTOS E BEBIDAS; EQUIPAMENTO DE REFRIGERAÇÃO E CONGELAMENTO; FILTROS PARA USO INDUSTRIAL E DOMÉSTICO
 19 MATERIAIS E ELEMENTOS DE EDIFICAÇÃO E CONSTRUÇÃO, NÃO METÁLICOS; MADEIRA E MADEIRA ARTIFICIAL; PEDRA, ROCHA, ARGILA E MINERAIS; BLOCOS DE PAVIMENTAÇÃO PREABRICADOS; MISTURAS PARA ENCHIMENTO DE GESSO; PORTAS, PORTÕES, JANELAS E REVESTIMENTOS DE JANELAS, NÃO SENDO DE METAL; ESTRUTURAS E CONSTRUÇÕES TRANSPORTÁVEIS, NÃO SENDO DE METAL; ESTÁTUAS E OBRAS DE ARTE, FEITAS DE MATERIAIS TAIS COMO PEDRA, BETÃO E MÁRMORE, INCLuíDOS NA CLASSE; PEZ, ALCATRÃO, BETUME E ASFALTO; ASFALTO, PEZ E BETUME; BLINDAGENS NÃO METÁLICAS; BLINDAGENS, NÃO METÁLICAS; LASCAS
 37 EDIFICAÇÃO, CONSTRUÇÃO E DEMOLIÇÃO; APLICAÇÃO DE BETONILHA; APLICAÇÃO DE PAPEL DE PAREDE; ALUGUER DE FERRAMENTAS, INSTALAÇÕES E EQUIPAMENTO DE CONSTRUÇÃO, DEMOLIÇÃO, LIMPEZA E MANUTENÇÃO; APARELHOS DE INSTALAÇÃO, CONSERVAÇÃO E REPARAÇÃO DE ESCRITÓRIO; APLICAÇÃO DE JUNTAS DE EXPANSÃO PARA PONTES
 (591)
 (540)</p> | <p>MNA</p> <hr/> <p>(210) 687379
 (220) 2022.06.08
 (300)
 (730) PT JOSÉ PINHAL - CONTABILISTAS, LDA.
 (511) 35 CONTABILIDADE, AUDITORIA E CONSULTORIA RELATIVA A CONTABILIDADE FISCAL.
 (591)
 (540)</p> | <p>MNA</p> |
| |  | |
| | <p>(531) 27.5.10</p> <hr/> <p>(210) 687380
 (220) 2022.06.08
 (300)
 (730) PT DRAGON AMBITION, LDA
 (511) 41 SERVIÇOS DE EDUCAÇÃO, ENTRETENIMENTO E DESPORTO
 (591)
 (540)</p> | <p>MNA</p> |



CARPITRADE

(531) 1.5.1 ; 1.5.24



AGUETA

(531) 2.5.2 ; 2.5.23

(210) **687419** **MNA**
 (220) 2022.06.07
 (300)
 (730) **PT KESSIA ALVES**
 (511) 10 AUXILIARES DE MOBILIDADE; EQUIPAMENTO DE FISIOTERAPIA; MOBILIÁRIO E ROUPA DE CAMA MÉDICOS, EQUIPAMENTO PARA MOVIMENTAÇÃO DE PACIENTES; APARELHOS PARA A FISIOTERAPIA; APARELHOS PARA TRATAMENTOS DE FISIOTERAPIA

(591)
 (540)



(531) 2.3.8 ; 2.3.23

(210) **687892** **MNA**
 (220) 2022.06.20
 (300) 2020.01.28 EM W01531547
 (730) **FR MINDEE**
 (511) 09 EQUIPAMENTO PARA O TRATAMENTO DE INFORMAÇÃO; SOFTWARE DE JOGOS; SOFTWARE [PROGRAMAS DE COMPUTADOR GRAVADOS]; INSTRUMENTOS E APARELHOS DE ENSINO; SUPORTES DE GRAVAÇÃO DIGITAL; SOFTWARE PARA PARTILHA DE FICHEIROS, DADOS, DOCUMENTOS; SOFTWARE REGISTADO; SOFTWARE INFORMÁTICO PARA GERIR, ARMAZENAR, ANALISAR, MANTER, PROCESSAR, ESTRUTURAR, REVER, CONSTRUIR, EDITAR, DISTRIBUIR, COMUNICAR, ORGANIZAR, PARTILHAR, REFERENCIAR, SEGUIR E INTEGRAR DADOS; SOFTWARE PARA EXTRAIR TEXTO DE DOCUMENTOS; SOFTWARE APLICACIONAL DESCARREGÁVEL; APLICAÇÕES DE SOFTWARE

INFORMÁTICO DESCARREGÁVEIS; APLICAÇÕES DE FLUXO DE TRABALHO; APLICAÇÕES DE SOFTWARE PARA UTILIZAÇÃO COM DISPOSITIVOS MÓVEIS; SOFTWARE PARA TRANSMISSÃO DE INFORMAÇÃO ATRAVÉS DE REDES INFORMÁTICAS; SOFTWARE PARA PARTILHA; APLICAÇÕES INFORMÁTICAS PARA CONTEÚDOS MULTIMÉDIA ENTRE VÁRIOS UTILIZADORES LIGADOS SIMULTANEAMENTE OU NÃO

42 AVALIAÇÕES TÉCNICAS RELACIONADAS COM O DESIGN; DESENVOLVIMENTO DE COMPUTADORES; DESIGN DE SOFTWARE; CONCEÇÃO DE COMPUTADORES PARA TERCEIROS; PESQUISA E DESENVOLVIMENTO DE NOVOS PRODUTOS PARA TERCEIROS; DESENVOLVIMENTO DE SOFTWARE; PESQUISAS TÉCNICAS; REALIZAÇÃO DE ESTUDOS DE PROJETOS TÉCNICOS; INSTALAÇÃO DE SOFTWARE; MANUTENÇÃO DE SOFTWARE DE COMPUTADOR; ATUALIZAÇÃO DE SOFTWARE; ALUGUER DE SOFTWARE; PROGRAMAÇÃO DE COMPUTADORES; ANÁLISE DE SISTEMAS INFORMÁTICOS; COMPUTAÇÃO EM NUVEM; SERVIÇOS DE CONSULTORIA RELACIONADOS COM A TECNOLOGIA DA INFORMAÇÃO; SERVIÇOS DE CONSULTORIA EM TECNOLOGIAS DE INFORMAÇÃO [IT]; SOFTWARE COMO SERVIÇO [SAAS]; CONSULTORIA NA CONCEÇÃO E DESENVOLVIMENTO DE HARDWARE; DESIGN DE SISTEMAS DE COMPUTADOR; ARMAZENAMENTO ELETRÓNICO DE DADOS; PRESTAÇÃO DE SERVIÇOS DE AUTENTICAÇÃO DE UTILIZADORES MEDIANTE TECNOLOGIA DE INÍCIO DE SESSÃO ÚNICO PARA APLICAÇÕES DE SOFTWARE EM LINHA; ALOJAMENTO DE SERVIDORES; CONVERSÃO DE PROGRAMAS E DADOS INFORMÁTICOS, EXCETO CONVERSÃO FÍSICA; CONVERSÃO DE DADOS E PROGRAMAS DE COMPUTADOR, EXCETO CONVERSÃO FÍSICA; INFORMAÇÕES SOBRE TECNOLOGIA E PROGRAMAÇÃO INFORMÁTICAS ATRAVÉS DE UM WEBSITE; DESENVOLVIMENTO DE SOLUÇÕES DE APLICAÇÕES DE SOFTWARE INFORMÁTICO; ALOJAMENTO DE APLICAÇÕES DE SOFTWARE PARA TERCEIROS; FORNECIMENTO DE ACESSO TEMPORÁRIO A APLICAÇÕES DE SOFTWARE NÃO PASSÍVEIS DE DOWNLOAD, ACESSÍVEIS ATRAVÉS DE UM WEBSITE; SERVIÇOS INFORMÁTICOS, NOMEADAMENTE, FORNECIMENTO DE UMA PLATAFORMA EM LINHA E SERVIÇOS DE FORNECEDOR DE SERVIÇOS DE APLICAÇÕES (ASP) PARA PERMITIR QUE MÚLTIPLOS UTILIZADORES PROCESSEM DADOS; FORNECIMENTO DE UMA PLATAFORMA EM LINHA E SERVIÇOS DE FORNECEDOR DE SERVIÇOS DE APLICAÇÕES (ASP) PARA PERMITIR QUE MÚLTIPLOS UTILIZADORES PARTILHEM INFORMAÇÕES, DADOS, DOCUMENTOS, APLICAÇÕES INFORMÁTICAS E CONTEÚDOS MULTIMÉDIA; UTILIZAÇÃO TEMPORÁRIA DE SERVIÇOS DE SOFTWARE EM LINHA NÃO DESCARREGÁVEIS (ALUGUER DE SOFTWARE) PARA PERMITIR QUE INFORMAÇÕES, DADOS, DOCUMENTOS, APLICAÇÕES INFORMÁTICAS E CONTEÚDOS MULTIMÉDIA SEJAM PARTILHADOS ENTRE MÚLTIPLOS UTILIZADORES; SERVIÇOS DE CONCEPÇÃO, INTEGRAÇÃO, ANÁLISE E CONSULTORIA DE SOFTWARE; CONCEPÇÃO, PERSONALIZAÇÃO, INTEGRAÇÃO, ANÁLISE E CONSULTORIA DE REDES E SISTEMAS INFORMÁTICOS; CONCEPÇÃO, PERSONALIZAÇÃO, IMPLEMENTAÇÃO E MANUTENÇÃO DE PÁGINAS WEB E SITES POR CONTA DE TERCEIROS; SERVIÇOS DE PROGRAMAÇÃO INFORMÁTICA; ALOJAMENTO DE CONTEÚDOS; SERVIÇOS DE FORNECIMENTO DE SOFTWARE PARA A INTERACÇÃO E TROCA DE INFORMAÇÕES ATRAVÉS DE CORREIO ELECTRÓNICO E

MENSAGENS INSTANTÂNEAS RELACIONADAS COM O PROCESSAMENTO DE DADOS; SERVIÇOS DE FORNECIMENTO DE SOFTWARE PARA A GESTÃO DE DADOS ARMAZENADOS REMOTAMENTE PARA ESTAS APLICAÇÕES

(591)
(540)

MINDEE

transformação de marca da ue n.º w01531547.

(210) **688157** MNA
(220) 2022.06.23
(300)
(730) **PT AMMA CLINIC, LDA**
(511) 44 CIRURGIA COSMÉTICA; CIRURGIA PLÁSTICA; CIRURGIA COSMÉTICA E PLÁSTICA
(591)
(540)

AMMA
CLINIC

(531) 27.5.1

(210) **688189** MNA
(220) 2022.06.24
(300)
(730) **PT SOLVERDE - SOCIEDADE DE INVESTIMENTOS TURISTICOS DA COSTA VERDE, SA**
(511) 41 CASINOS; SERVIÇOS DE CASINO, JOGOS A DINHEIRO E JOGOS DE APOSTAS; SERVIÇOS DE CASINO
(591)
(540)

CNP - CAMPEONATO NACIONAL DE POKER

(210) **688207** MNA
(220) 2022.06.22
(300)
(730) **PT MICROLUMIN LDA**
(511) 37 INSTALAÇÃO E MANUTENÇÃO DE INSTALAÇÕES FOTOVOLTAICAS
(591)
(540)

MICROENERGIA

(210) **688218** MNA
(220) 2022.06.24
(300)
(730) **PT ATALHOS & PRADOS, LDA.**
(511) 43 DISPONIBILIZAÇÃO DE ALIMENTOS E BEBIDAS EM PASTELARIAS; FORNECIMENTO DE ALIMENTOS E BEBIDAS PARA CLIENTES; RECEÇÃO DE BOAS-VINDAS DE EMPRESAS (FORNECIMENTO DE ALIMENTOS E BEBIDAS); SERVIÇOS DE ALIMENTAÇÃO E BEBIDAS TAKE-AWAY; SERVIÇOS DE CAFÉS; SERVIÇOS DE CASAS DE CHÁ; SERVIÇOS DE CASA DE CHÁ; SERVIÇOS DE ESTABELECIMENTOS DE CAFÉ
(591) Cor de Rosa;
(540)



(531) 5.7.6

(210) **688220** MNA
(220) 2022.06.24
(300)
(730) **PT 19|90 WINE AND TOURISM UNIPESSOAL, LDA.**
(511) 35 SERVIÇOS DE PUBLICIDADE, DE MARKETING E PROMOCIONAIS; ACONSELHAMENTO E INFORMAÇÃO COMERCIAL AOS CONSUMIDORES NA ESCOLHA DE PRODUTOS E SERVIÇOS
(591)
(540)

CORAÇÃO DO DÃO

(210) **688221** MNA
(220) 2022.06.24
(300)
(730) **PT NUMERPIX - INVESTIMENTOS IMOBILIÁRIOS, LDA**
(511) 43 ALOJAMENTO TEMPORÁRIO; SERVIÇOS DE FORNECIMENTO DE ALIMENTOS E BEBIDAS; SERVIÇOS DE INFORMAÇÃO, ACONSELHAMENTO E RESERVA RELATIVOS A ALOJAMENTO

TEMPORÁRIO; FORNECIMENTO DE ALOJAMENTO TEMPORÁRIO; FORNECIMENTO DE ALOJAMENTOS TEMPORÁRIOS; SERVIÇOS DE ALOJAMENTO TEMPORÁRIO

(591)
(540)

BARRANCO - BOUTIQUE HOTEL

PREPARAÇÕES ALCOÓLICAS PARA FAZER BEBIDAS; PREPARAÇÕES PARA PRODUZIR BEBIDAS ALCOÓLICAS

(591)
(540)

JÁFOSTE

(210) **688222** MNA
(220) 2022.06.24
(300)
(730) PT NUMERPIX - INVESTIMENTOS IMOBILIÁRIOS, LDA

(511) 43 SERVIÇOS DE FORNECIMENTO DE ALIMENTOS E BEBIDAS; SERVIÇOS DE INFORMAÇÃO, ACONSELHAMENTO E RESERVA RELATIVOS A ALOJAMENTO TEMPORÁRIO; FORNECIMENTO DE ALOJAMENTO TEMPORÁRIO; FORNECIMENTO DE ALOJAMENTOS TEMPORÁRIOS; SERVIÇOS DE ALOJAMENTO TEMPORÁRIO; ALOJAMENTO TEMPORÁRIO

(591)
(540)

FOJO - BOUTIQUE HOTEL

(210) **688242** MNA
(220) 2022.06.27
(300)
(730) PT HEXÁGONOS ITINERANTES, LDA.

(511) 39 SERVIÇOS DE TRANSPORTE EM VEÍCULOS AUTOMÓVEIS; ORGANIZAÇÃO DE SERVIÇOS DE TRANSPORTE; SERVIÇOS DE INFORMAÇÃO, ACONSELHAMENTO E RESERVA RELATIVOS A TRANSPORTES
41 SERVIÇOS DE RESERVA DE BILHETES PARA ATIVIDADES E EVENTOS EDUCATIVOS, DE ENTRETENIMENTO E DESPORTIVOS

(591)
(540)

OPORT6TOURS

(210) **688243** MNA
(220) 2022.06.27
(300)
(730) PT LR ENOLOGIA UNIPessoal LDA

(511) 32 BEBIDAS SEM ÁLCOOL; CERVEJA E CERVEJA SEM ÁLCOOL; PREPARAÇÕES PARA A PRODUÇÃO DE BEBIDAS; BEBIDAS (NÃO ALCOÓLICAS); BEBIDAS DESALCOOLIZADAS; CERVEJA E PRODUTOS DE CERVEJARIA; PREPARAÇÕES NÃO ALCOÓLICAS PARA FAZER BEBIDAS
33 BEBIDAS ALCOÓLICAS (EXCLUINDO CERVEJA); ESSÊNCIAS E EXTRATOS ALCOÓLICOS; BEBIDAS ALCOÓLICAS EXCETO CERVEJA; CIDRA; CIDRAS;

(210) **688254** MNA
(220) 2022.06.27
(300) 2021.12.27 FR 214829394
(730) FR LOUIS VUITTON MALLETTIER

(511) 18 SACOS; MOCHILAS [COM DUAS ALÇAS]; SACOS DE MÃO; SACOS DE VIAGEM; MALAS DE MÃO; MALETAS PARA DOCUMENTOS; SACOS PARA COMPRAS, COM RODAS; SACOS DE REDE PARA COMPRAS; BAÚS [BAGAGEM]; MALAS DE VIAGEM; COFRES DE VIAGEM; ESTOJOS PARA MAQUILHAGEM, SEM CONTEÚDO; ESTOJOS DE VIAGEM [MARROQUINARIA]; SACOS DE ROUPA E SAPATOS PARA VIAGEM; ESTOJOS EM COURO PARA CHAPÉUS; CAIXAS EM COURO OU EM CARTÃO-COURO [COURO ARTIFICIAL]; CARTEIRAS DE BOLSO; BOLSAS; PORTA-CARTAS [PASTAS]; PORTA-CARTÕES DE VISITA; ESTOJOS PARA CHAVES [MARROQUINARIA]; ETIQUETAS PARA BAGAGEM; ETIQUETAS EM COURO; CORDÕES EM COURO; ALÇAS DE OMBRO EM COURO OU EM IMITAÇÕES DE COURO; ALÇAS EM COURO OU EM IMITAÇÕES DE COURO; CINTAS EM COURO; COURO E IMITAÇÃO DE COURO; SACOS PARA TRANSPORTAR ANIMAIS DE ESTIMAÇÃO; COLEIRAS PARA ANIMAIS; TRELAS EM PELE [COURO]; ROUPAS PARA ANIMAIS DE ESTIMAÇÃO; CHAPÉUS-DE-CHUVA; GUARDASOL [SOMBRINHAS]; CHICOTES; BENGALAS; ARTIGOS DE SELARIA; REVESTIMENTOS DE MÓVEIS EM COURO.

(591)
(540)

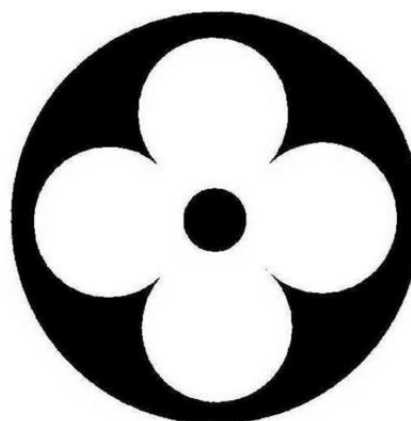

(531) 5.5.20 ; 5.5.21 ; 26.1.3 ; 26.1.15

(210) **688287** MNA
(220) 2022.06.28
(300)
(730) PT SYMBIOPLAS - SERVIÇOS DE ENGENHARIA INDUSTRIAL, UNIPessoal, LDA

(511) 30 CHEESECAKES; ALIMENTOS QUE CONTÊM CACAU [COMO ELEMENTO PRINCIPAL]; ALIMENTOS QUE CONTÊM CHOCOLATE [COMO ELEMENTO PRINCIPAL]; ALIMENTOS À BASE DE CACAU; AMÊNDOAS COBERTAS DE CHOCOLATE; APERITIVOS À BASE DE CONFEITARIAS; BAGAS COBERTAS DE CHOCOLATE; BASES DE BOLACHA GRAHAM PARA TARTES; BOMBONS DE CHOCOLATE COM RECHEIO TIPO CREME; CHOCOLATE; CHOCOLATE AERADO; CHOCOLATE COM ÁLCOOL; CHOCOLATE NÃO MEDICINAL; CHOCOLATE PARA COBERTURAS; CHOCOLATE PARA CONFEITARIA E PÃO; CHOCOLATES; CHOCOLATES DE LICOR; COBERTURA DE CHOCOLATE; COELHOS DE CHOCOLATE; CONFEITARIA; CONFEITARIA À BASE DE AMENDOIM; CONFEÇÕES DE MOUSSE; CONFEITARIA COM COBERTURA DE CHOCOLATE; CONFEITARIA COM RECHEIO LÍQUIDO DE BEBIDAS ESPIRITUOSAS; CONFEITARIA COM RECHEIO LÍQUIDO DE FRUTOS; CONFEITARIA COM SABOR A CHOCOLATE; CONFEITARIA À BASE DE AMÊNDOA; CONFEITARIA À BASE DE FRUTOS SECOS; CONFEITARIA À BASE DE LARANJA; CONFEITARIA À BASE DE LATICÍNIOS; CONFEITARIA DE CHOCOLATE COM AROMA DE PRALINÉ; CONFEITARIA DE CHOCOLATE CONTENDO PRALINAS; CONFEITARIA DE FARINHA NÃO MEDICINAL; CONFEITARIA DE FARINHA NÃO MEDICINAL COM REVESTIMENTO DE SUCEDÂNEOS DE CHOCOLATE; CONFEITARIA DE FARINHA NÃO MEDICINAL CONTENDO CHOCOLATE; CONFEITARIA NÃO MEDICINAL CONTENDO CHOCOLATE; CONFEITARIA NÃO MEDICINAL COM RECHEIO DE CARAMELO; CONFEITARIA NÃO MEDICINAL CONTENDO LEITE; CONFEITARIA QUE CONTEM COMPOTA; CONFEITARIA QUE CONTEM GELEIA; CREMES DE LEITE E OVOS [SOBREMESAS DE FORNO]; DOCES SOB A FORMA DE MOUSSES; FONDUE DE CHOCOLATE; FRUTOS COM COBERTURA DE CHOCOLATE; FRUTOS OLEAGINOSOS COM COBERTURA DE CHOCOLATE; FRUTOS SECOS COBERTOS [CONFEITARIA]; FRUTOS SECOS COBERTOS DE CHOCOLATE; GELEIAS DE FRUTAS [CONFEITARIA]; GELEIAS DE FRUTOS [CONFEITARIA]; MAÇAPÃO DE CHOCOLATE; MOUSSES DE CHOCOLATE; NOZES DE MACADAMIA COBERTAS DE CHOCOLATE; PANETONE [ALIMENTO NATALÍCIO ITALIANO]; PASTELARIA, BOLOS, TARTES E BISCOITOS (BOLACHAS); PASTELARIA DE MASSA FOLHADA [VIENNOISERIES]; PRODUTOS DE CONFEITARIA; PRODUTOS DE CONFEITARIA NÃO MEDICINAIS; PRODUTOS DE CONFEITARIA NÃO MEDICINAL DE CHOCOLATE; PRODUTOS À BASE DE CHOCOLATE; PRODUTOS DE CONFEITARIA NÃO MEDICINAL, À BASE DE FARINHA, COM COBERTURA DE CHOCOLATE; PUDINS PARA SOBREMESA; PUDINS PARA UTILIZAR COMO SOBREMESAS; PUDINS PRONTOS A COMER; SOBREMESAS DE CHOCOLATE; SUCEDÂNEOS DE CHOCOLATE; SUCEDÂNEO DE LEITE-CREME; TRUFAS DE CHOCOLATE; BOMBONS; PRALINÉS [BOMBONS]; BOMBONS [DOÇARIA]; BOMBONS CONTENDO FRUTA; BOMBONS DE CHOCOLATE; BOMBONS COM AROMAS DE FRUTA

(591) VERMELHO; AMARELO.

(540)



(531) 25.5.99 ; 27.5.9 ; 29.1.1 ; 29.1.2

(210) **688291** MNA

(220) 2022.06.28

(300)

(730) **PT REFÚGIO DAS ORIGENS - TURISMO NO ESPAÇO RURAL, UNIPESSOAL LDA**

(511) 43 POUSADAS DE TURISMO; SERVIÇOS DE CASAS DE TURISMO; ALOJAMENTO EM CASAS DE TURISMO; HOTÉIS, POUSADAS E ALBERGUES, ALOJAMENTO PARA FÉRIAS E TURISMO

(591)

(540)



REFÚGIO DAS ORIGENS
TURISMO RURAL · ALENTEJO

(531) 5.1.19

(210) **688294** MNA

(220) 2022.06.28

(300)

(730) **PT GOTAS CONFIDENTES - MEDICINA DENTÁRIA, LDA.**

(511) 44 MEDICINA DENTÁRIA; ASSESSORIA RELACIONADA COM MEDICINA DENTÁRIA; ASSISTÊNCIA DENTÁRIA

(591) azul;preto;branco;

(540)



(531) 5.1.21 ; 26.1.15

(210) **688296** MNA

(220) 2022.06.28

(300)

(730) **PT LEZÍRIA INDOOR PADEL, LDA**

- (511) 28 EQUIPAMENTO DESPORTIVO E PARA EXERCÍCIO FÍSICO; JOGOS DE PÁDEL; BOLAS DE PÁDEL; RAQUETAS PARA JOGAR PÁDEL; JOGOS DESPORTIVOS
- 41 SERVIÇOS DE EDUCAÇÃO, ENTRETENIMENTO E DESPORTO; EDUCAÇÃO, ENTRETENIMENTO E DESPORTO; CAMPOS DESPORTIVOS; ALUGUER DE CAMPOS DESPORTIVOS; EXPLORAÇÃO DE CAMPOS DESPORTIVOS; AULAS DE DESPORTO; ORGANIZAÇÃO DE AULAS DE DESPORTO

(591) amarelo, verde, azul;
(540)



(531) 21.3.5

(591)
(540)

CRUNCHICKEN

(210) **688307**
(220) 2022.06.28
(300)

MNA

(730) **PT PORTUGALWEB, LDA.**

(511) 42 SERVIÇOS DE TI (TECNOLOGIAS DE INFORMAÇÃO); SERVIÇOS DE DESIGN; SERVIÇOS DE CIÊNCIA E TECNOLOGIA; SERVIÇOS DE COMPUTADORES

(591)
(540)



PT WEB

(531) 25.1.25 ; 27.5.1

(210) **688299** MNA
(220) 2022.06.28
(300)
(730) **PT A.D.D. - ASSOCIAÇÃO DE DESENVOLVIMENTO DO DÃO**

(511) 35 MARKETING; MARKETING PROMOCIONAL; MARKETING DIGITAL; PUBLICIDADE E MARKETING; MARKETING DE PRODUTOS; MARKETING DE INTERNET; PROMOÇÃO, PUBLICIDADE E MARKETING EM WEBSITES; ANÚNCIOS PUBLICITÁRIOS ONLINE; PROMOÇÃO, PUBLICIDADE E MARKETING DE PÁGINAS ONLINE; PROMOÇÃO [PUBLICIDADE] DE NEGÓCIOS COMERCIAIS; PROMOÇÃO DOS BENS E SERVIÇOS DE TERCEIROS; PROMOÇÃO E REALIZAÇÃO DE FEIRAS COMERCIAIS; ORGANIZAÇÃO E REALIZAÇÃO DE FEIRAS COMERCIAIS; ORGANIZAÇÃO DE FEIRAS COM FINS COMERCIAIS E PUBLICITÁRIOS; REALIZAÇÃO DE FEIRAS DE EXPOSIÇÕES VIRTUAIS ON-LINE

(591)
(540)

DÃO EMOÇÕES

(210) **688309** MNA
(220) 2022.06.28
(300)
(730) **PT PLANETA DOS TECIDOS - COMÉRCIO DE TÊXTEIS, LDA.**

(511) 24 TECIDOS DE PRODUTOS TÊXTEIS À PEÇA PARA USAR EM BORDADOS; TECIDOS DE PRODUTOS TÊXTEIS À PEÇA PARA USO EM TAPEÇARIA; TECIDOS DE PRODUTOS TÊXTEIS À PEÇA PARA USO EM TRABALHOS COM RETALHOS; COBERTURAS DE CAMA; COBERTURAS DE MESA; TECIDOS

(591)
(540)



(210) **688300** MNA
(220) 2022.06.28
(300)
(730) **PT VORIM, LDA.**

(511) 29 CARNES; PEIXE
30 REFEIÇÕES PREPARADAS DE PIZA; REFEIÇÕES PREPARADAS À BASE DE MASSA.
43 SERVIÇOS DE FORNECIMENTO DE ALIMENTOS E BEBIDAS

(531) 1.5.1 ; 27.5.17

(210) **688311** MNA
 (220) 2022.06.28
 (300)
 (730) **PT MARIA TERESA DA SILVA DUARTE INÁCIO**

(511) 43 ALUGUER DE ALOJAMENTO TEMPORÁRIO; ALUGUER DE ALOJAMENTO TEMPORÁRIO EM CASAS E APARTAMENTOS DE FÉRIAS

(591)
 (540)



(531) 7.1.9 ; 27.5.1

(210) **688319** MNA
 (220) 2022.06.28
 (300)
 (730) **PT ON STRATEGY, LDA.**

(511) 35 ASSESSORES (SERVIÇOS DE -) PARA A ORGANIZAÇÃO E A DIRECÇÃO DE NEGÓCIOS; ASSISTÊNCIA NA DIRECÇÃO DE NEGÓCIOS; AVALIAÇÕES EM NEGÓCIOS COMERCIAIS; COMERCIAIS (ASSISTÊNCIA NA DIRECÇÃO DE EMPRESAS INDUSTRIAIS OU -); CONSULTADORIA PROFISSIONAL DE NEGÓCIOS; CONSULTAS PARA A DIRECÇÃO DE NEGÓCIOS; DIRECÇÃO DE EMPRESAS COMERCIAIS OU INDUSTRIAIS (ASSISTÊNCIA NA -); DIRECÇÃO DE NEGÓCIOS (ASSISTÊNCIA NA -); DIRECÇÃO DE NEGÓCIOS (CONSULTAS PARA A -); DIRECÇÃO DE NEGÓCIOS (SERVIÇOS DE ASSESSORES PARA A -); EMPRESAS COMERCIAIS OU INDUSTRIAIS (ASSISTÊNCIA NA DIRECÇÃO DE -); ESTUDO DE MERCADOS; INVESTIGAÇÕES PARA NEGÓCIOS; INFORMAÇÕES DE NEGÓCIOS; INFORMAÇÕES COMERCIAIS (AGÊNCIAS DE -); MERCADO (PESQUISA [INVESTIGAÇÃO] DE -); MERCADOS (ESTUDO DE -); NEGÓCIOS (ASSISTÊNCIA NA DIRECÇÃO DE -); NEGÓCIOS COMERCIAIS (AVALIAÇÕES EM -); NEGÓCIOS (CONSULTADORIA PROFISSIONAL DE -); NEGÓCIOS (CONSULTAS PARA A DIRECÇÃO DE -); NEGÓCIOS (INFORMAÇÕES DE -); NEGÓCIOS (SERVIÇOS DE ASSESSORES PARA A ORGANIZAÇÃO E A DIRECÇÃO DE -); ORGANIZAÇÃO DE NEGÓCIOS (SERVIÇOS DE ASSESSORES PARA A -); PESQUISA [INVESTIGAÇÃO] DE MERCADO; PROJECTOS [ASSISTÊNCIA NA DIRECÇÃO DE NEGÓCIOS]; RELAÇÕES PÚBLICAS

36 ANÁLISE FINANCEIRA; AVALIAÇÕES FINANCEIRAS [SEGUROS, BANCOS, IMOBILIÁRIO]; AVALIAÇÕES FISCAIS; CONSULTADORIA FINANCEIRA; FINANCEIRA (CONSULTADORIA -); FINANCEIRAS (AVALIAÇÕES -) [SEGUROS, BANCOS, IMOBILIÁRIO]; FINANCEIRAS (INFORMAÇÕES -); FINANCEIROS (NEGÓCIOS -); INFORMAÇÕES FINANCEIRAS

(591) Azul, Pantone 2767C; Verde, Pantone 557C;
 (540)

onstrategy Brand Value Management

(531) 27.5.10 ; 27.5.17 ; 29.1.3 ; 29.1.4

(210) **688323** MNA
 (220) 2022.06.25
 (300)
 (730) **PT ANA SOFIA ALMEIDA ALVES**

(511) 42 SERVIÇOS DE DESIGN; CONCEÇÃO DE COZINHAS; CONCEÇÃO DE MODELOS SIMULADOS POR COMPUTADOR; CONCEÇÃO DE MÓVEIS; CONCEÇÃO DE SISTEMAS DE ILUMINAÇÃO; CONSULTADORIA DE ENGENHARIA RELACIONADA COM DESIGN; CONSULTADORIA EM DECORAÇÃO DE INTERIORES; CONSULTADORIA EM MATÉRIA DE DESENHO INTERIOR; CONSULTADORIA PROFISSIONAL RELATIVA AO DESIGN DE INTERIORES DE ALOJAMENTOS; CONSULTADORIA RELACIONADA COM SELEÇÃO DE CORTINADOS [DECORAÇÃO DE INTERIORES]; CONSULTADORIA RELACIONADA COM SELEÇÃO DE TECIDOS DE DECORAÇÃO [DECORAÇÃO DE INTERIORES]; CONSULTORIA EM MATÉRIA DE DECORAÇÃO DE INTERIORES; CONSULTORIA PROFISSIONAL EM MATÉRIA DE DESIGN DE COZINHAS POR MEDIDA; CONSULTORIA RELACIONADA COM A SELEÇÃO DE COBERTURAS DE PROTEÇÃO PARA MOBILIÁRIO [DECORAÇÃO DE INTERIORES]; DECORAÇÃO DE INTERIORES DE EDIFÍCIOS; DESENHO DE MOBILIÁRIO; DESENHO GRÁFICO ASSISTIDO POR COMPUTADOR; DESIGN ARQUITETÓNICO PARA DECORAÇÃO DE INTERIORES; DESIGN DE CASAS DE BANHO; DESIGN DE DECORAÇÃO DE INTERIORES; DESIGN DE CORTINADOS; DESIGN DE COZINHAS; DESIGN DE DECORAÇÃO DE INTERIORES PARA LOJAS; DESIGN DE EDIFÍCIOS; DESIGN DE EDIFÍCIOS DE CUIDADOS DE SAÚDE; DESIGN DE ESPAÇOS DE ESCRITÓRIOS; DESIGN DE HOTÉIS; DESIGN DE INSTALAÇÕES DESPORTIVAS; DESIGN DE INTERIORES; DESIGN DE INTERIORES COMERCIAIS; DESIGN DE INTERIORES DE LOJAS; DESIGN DE MOBILIÁRIO; DESIGN DE MOBILIÁRIO DE ESCRITÓRIO; DESIGN DE MÓVEIS PARA ESCRITÓRIO; DESIGN DE RESTAURANTES; DESIGN DE TAPETES; PLANEAMENTO [DESIGN] DE BARES; PLANEAMENTO [DESIGN] DE CASAS DE BANHO; PLANEAMENTO [DESIGN] DE CLUBES; PLANEAMENTO [DESIGN] DE COZINHAS; PLANEAMENTO [DESIGN] DE EDIFÍCIOS; PLANEAMENTO DE DESIGN; PLANEAMENTO [DESIGN] DE ESCRITÓRIOS; PLANEAMENTO [DESIGN] DE ESPAÇOS INTERIORES; PLANEAMENTO [DESIGN] DE EXTENSÕES DE EDIFÍCIOS; PLANEAMENTO [DESIGN] DE LOJAS; PLANEAMENTO [DESIGN] DE PUBS; PLANEAMENTO [DESIGN] DE RESTAURANTES; PLANEAMENTO E DESIGN DE CONDOMÍNIOS RESIDENCIAIS; PLANEAMENTO E DESIGN DE LOJAS RETALHISTAS; PROJETO (DESIGN) DE ESPAÇO DE ESCRITÓRIOS; SERVIÇOSCONSULTADORIA RELACIONADOS COM CONCEÇÃO DE INTERIORES; SERVIÇOS DE CONSULTADORIA EM DECORAÇÃO DE LOJAS; SERVIÇOS DE CONSULTADORIA RELACIONADOS COM O DESIGN DE INTERIORES; SERVIÇOS DE DESIGN DE ARMÁRIOS; SERVIÇOS DE DESIGN DE CASAS; SERVIÇOS DE DESIGN DE COZINHAS;

SERVIÇOS DE DESIGN DE MOBILIÁRIO; SERVIÇOS DE DESIGN DE OBJETOS DE DECORAÇÃO PARA INTERIORES DE EDIFÍCIOS; SERVIÇOS DE DESIGN PARA ARQUITETURA; SERVIÇOS DE DESIGN PARA DECORAÇÃO DE INTERIORES DE EDIFÍCIOS; SERVIÇOS DE DESIGN PARA O INTERIOR DE EDIFÍCIOS; SERVIÇOS DE DESIGN RELACIONADOS COM DECORAÇÃO DE LOJAS; SERVIÇOS DE DESIGN RELACIONADOS COM ARQUITETURA

(591)
(540)

terrazzo
interiors

(531) 27.5.1

(210) **688330** MNA

(220) 2022.06.27

(300)

(730) **PT ISABEL GONÇALVES DOS SANTOS MATOS**

(511) 43 ALOJAMENTO PARA ANIMAIS; ALOJAMENTO TEMPORÁRIO PARA ANIMAIS; HOTÉIS PARA ANIMAIS; SERVIÇOS DE ALOJAMENTO EM CANIL; SERVIÇOS DE ALOJAMENTO TEMPORÁRIO

44 CUIDADOS DE HIGIENE PARA ANIMAIS; CUIDADOS DOS ANIMAIS; CUIDADOS PARA ANIMAIS; SERVIÇOS DE EMBELEZAMENTO PARA ANIMAIS; SERVIÇOS DE SAÚDE ANIMAL; SERVIÇOS DE TRATAMENTO E BELEZA ANIMAL; SERVIÇOS DE TRATAMENTO (EMBELEZAMENTO) DE ANIMAIS DE ESTIMAÇÃO

(591)
(540)



WonderPet

(531) 3.1.8 ; 7.1.24 ; 27.5.10

(210) **688337** MNA

(220) 2022.06.28

(300)

(730) **PT CAPÍTULO ASSERTIVO LDA**

(511) 35 SERVIÇOS DE PUBLICIDADE, DE MARKETING E DE PROMOÇÃO; MARKETING; MARKETING PROMOCIONAL; PUBLICIDADE E MARKETING; MARKETING DE INFLUENCIADOR; MARKETING DIGITAL; MARKETING DIRETO; MARKETING DE

PRODUTOS; SERVIÇOS DE MARKETING; PUBLICIDADE POR MARKETING DIRETO; MARKETING DE INFLUÊNCIA; SERVIÇOS DE PUBLICIDADE E MARKETING; SERVIÇOS DE AGÊNCIAS DE MARKETING; SERVIÇOS DE PUBLICIDADE; SERVIÇOS DE PUBLICIDADE GRÁFICA; PREPARAÇÃO DE PLANOS DE MARKETING; MARKETING SOB A FORMA DE EVENTOS; SERVIÇOS DE PUBLICIDADE, DE MARKETING E PROMOCIONAIS; SERVIÇOS DE MARKETING NO ÂMBITO DE RESTAURANTES; ORGANIZAÇÃO E REALIZAÇÃO DE EVENTOS DE MARKETING; PROMOÇÃO, PUBLICIDADE E MARKETING DE PÁGINAS ONLINE; SERVIÇOS DE MARKETING PRESTADOS POR MEIO DE REDES DIGITAIS; ORGANIZAÇÃO E DIREÇÃO DE EVENTOS PROMOCIONAIS DE MARKETING PARA TERCEIROS; SERVIÇOS DE PUBLICIDADE E MARKETING PRESTADOS ATRAVÉS DAS REDES SOCIAIS; SERVIÇOS DE PUBLICIDADE E MARKETING FORNECIDOS ATRAVÉS DE CANAIS DE COMUNICAÇÃO

41 SERVIÇOS DE EDUCAÇÃO, ENTRETENIMENTO E DESPORTO; FORMAÇÃO EM DESPORTO; AULAS DE DESPORTO; ADMINISTRAÇÃO [ORGANIZAÇÃO] DE ATIVIDADES CULTURAIS; ADMINISTRAÇÃO [ORGANIZAÇÃO] DE SERVIÇOS DE ENTRETENIMENTO; ADMINISTRAÇÃO [ORGANIZAÇÃO] DE SERVIÇOS DE JOGO; APRESENTAÇÃO DE LIGAS DESPORTIVAS DE FANTASIA; ATIVIDADES DESPORTIVAS; ATIVIDADES DESPORTIVAS E CULTURAIS; ATIVIDADES DESPORTIVAS E RECREATIVAS; DIVERTIMENTO, ATIVIDADES DESPORTIVAS E CULTURAIS; ATIVIDADES DE DIVERSÃO, DESPORTIVAS E CULTURAIS; SERVIÇOS DE COMPOSIÇÃO MUSICAL; COMPOSIÇÃO DE MÚSICA (SERVIÇOS DE -); CONSULTADORIA EM MATÉRIA DE PLANEAMENTO DE FESTAS; CONSULTAS EM PLANEAMENTO DE EVENTOS ESPECIAIS; CONVÍVIOS (ENTRETENIMENTOS) EMPRESARIAIS; DESPORTO E FORMA FÍSICA; DISCOTECAS; DISPONIBILIZAÇÃO DE ÁREAS RECREATIVAS SOB A FORMA DE ZONAS DE JOGOS PARA CRIANÇAS; DISPONIBILIZAÇÃO DE ÁREAS RECREATIVAS; DISPONIBILIZAÇÃO DE EVENTOS RECREATIVOS; ALUGUER DE INSTALAÇÕES RECREATIVAS; CLUBES NOTURNOS; CENTROS RECREATIVOS; CENTROS DE DIVERSÃO; COMPOSIÇÃO DE MÚSICA PARA TERCEIROS; CONCERTOS DE MÚSICA VIA TELEVISÃO; DISPONIBILIZAÇÃO DE INFORMAÇÃO SOBRE ENTRETENIMENTO E ATIVIDADES RECREATIVAS ATRAVÉS DA INTERNET; DISPONIBILIZAÇÃO DE INFORMAÇÃO SOBRE MÚSICA; DISPONIBILIZAÇÃO DE INFORMAÇÃO SOBRE ENTRETENIMENTO ATRAVÉS DE TELEVISÃO, BANDA LARGA, WIRELESS E SERVIÇOS ONLINE; DISPONIBILIZAÇÃO DE INFORMAÇÃO SOBRE ENTRETENIMENTO VIA ELETRÓNICA; DISPONIBILIZAÇÃO DE INSTALAÇÕES PARA KARAOKE; DISPONIBILIZAÇÃO DE MÚSICA ONLINE, NÃO DESCARREGÁVEL; DISPONIBILIZAÇÃO DE MÚSICA DIGITAL A PARTIR DA INTERNET; DISPONIBILIZAÇÃO DE PROGRAMAS DE TELEVISÃO, NÃO DESCARREGÁVEIS, ATRAVÉS DE SERVIÇOS DE TRANSMISSÃO DE VÍDEO-ON-DEMAND; DIVERTIMENTO; DIVERTIMENTO INTERATIVO; EDUCAÇÃO E FORMAÇÃO; EDUCAÇÃO E FORMAÇÃO NOS DOMÍNIOS DA MÚSICA E DO ENTRETENIMENTO; DIVERTIMENTO TELEVISIVO; ENTRETENIMENTO ATRAVÉS DE FILMES; ENTRETENIMENTO FORNECIDO ATRAVÉS DE TELEVISÃO POR CABO; ENTRETENIMENTO FORNECIDO DURANTE OS INTERVALOS DE EVENTOS DESPORTIVOS; ENTRETENIMENTORELACIONADO COM PROVAS

DE VINHOS; ENTRETENIMENTO SOB A FORMA DE ESPETÁCULOS DE LUZ; ENTRETENIMENTO SOB A FORMA DE FESTIVAIS ÉTNICOS; ENTRETENIMENTO SOB A FORMA DE TELEVISÃO NO TELEMÓVEL; ESPETÁCULOS DE TEATRO DE ANIMAÇÃO E REPRESENTADOS AO VIVO; ESPETÁCULOS MUSICAIS; ESQUEMAS DE JOGOS [ENTRETENIMENTO, EDUCAÇÃO]; ESTÚDIOS CINEMATOGRAFÍCOS; ESTÚDIOS DE DANÇA; EVENTOS DE DANÇA; EXPLORAÇÃO DE INSTALAÇÕES RECREATIVAS; EXPLORAÇÃO DE INSTALAÇÕES RECREATIVAS DE UM CLUBE; FORNECIMENTO DE ATIVIDADES CULTURAIS; FORNECIMENTO DE ATIVIDADES RECREATIVAS; FORNECIMENTO DE ATRAÇÕES PARA VISITANTES PARA FINS CULTURAIS; FORNECIMENTO DE ATRAÇÕES PARA VISITANTES PARA FINS DE ENTRETENIMENTO; FORNECIMENTO DE CASAS INSUFLÁVEIS PARA FINS RECREATIVOS; FORNECIMENTO DE INSTALAÇÕES PARA ATIVIDADES RECREATIVAS DE EXTERIOR; FORNECIMENTO DE INSTALAÇÕES DE DIVERSÕES; FORNECIMENTO DE INSTALAÇÕES DE DIVERSÃO; FORNECIMENTO DE INSTALAÇÕES PARA ATIVIDADES DE ENTRETENIMENTO; FORNECIMENTO DE INSTALAÇÕES PARA ATIVIDADES RECREATIVAS; FORNECIMENTO DE INSTALAÇÕES PARA DANÇA; FORNECIMENTO DE INSTALAÇÕES PARA DIVERTIMENTO; FORNECIMENTO DE INSTALAÇÕES PARA ENTRETENIMENTO; FORNECIMENTO DE INSTALAÇÕES RECREATIVAS; FORNECIMENTO DE INSTALAÇÕES AO AR LIVRE PARA JOGOS DE PAINTBALL; FORNECIMENTO DE INSTALAÇÕES PARA ARTES PERFORMATIVAS; FORNECIMENTO DE INSTALAÇÕES PARA ATUAÇÕES DE GRUPOS MUSICAIS AO VIVO; FORNECIMENTO DE INSTALAÇÕES PARA FILMES, ESPETÁCULOS, PEÇAS DE TEATRO, MÚSICA OU FORMAÇÃO DIDÁTICA; FORNECIMENTO DE MÚSICA DIGITAL [NÃO DESCARREGÁVEL] ATRAVÉS DA INTERNET; FORNECIMENTO DE MEIOS DE ÁUDIO E/OU VISUAIS ATRAVÉS DE REDES DE COMUNICAÇÃO; FORNECIMENTO DE PARQUES INFANTIS PARA CRIANÇAS EM ESTAÇÕES DE SERVIÇO; FORNECIMENTO DE SERVIÇOS DE DIVERTIMENTO PARA CRIANÇAS; INFORMAÇÃO SOBRE ATIVIDADES RECREATIVAS; INSTALAÇÕES RECREATIVAS; INFORMAÇÕES SOBRE ENTRETENIMENTO; INFORMAÇÕES RELACIONADAS COM ATIVIDADES CULTURAIS; INFORMAÇÕES RELACIONADAS COM ENTRETENIMENTO; INFORMAÇÕES NA ÁREA DO ENTRETENIMENTO; MARCAÇÃO DE CONCERTOS; ORGANIZAÇÃO COMUNITÁRIA DE EVENTOS DESPORTIVOS E CULTURAIS; ORGANIZAÇÃO DA PARTICIPAÇÃO DE ESTUDANTES EM ATIVIDADES RECREATIVAS; ORGANIZAÇÃO DE APRESENTAÇÕES PARA FINS CULTURAIS; ORGANIZAÇÃO DE APRESENTAÇÕES PARA FINS DE DIVERTIMENTO; ORGANIZAÇÃO DE ATIVIDADES DE ENTRETENIMENTO PARA COLÓNIAS DE FÉRIAS; ORGANIZAÇÃO DE ATIVIDADES CULTURAIS PARA COLÓNIAS DE FÉRIAS; ORGANIZAÇÃO DE ATIVIDADES DESPORTIVAS PARA COLÓNIAS DE FÉRIAS; ORGANIZAÇÃO DE ATIVIDADES EDUCATIVAS PARA COLÓNIAS DE FÉRIAS; ORGANIZAÇÃO DE ATIVIDADES RECREATIVAS; ORGANIZAÇÃO DE ATIVIDADES RECREATIVAS DE GRUPO; ORGANIZAÇÃO DE CONFERÊNCIAS, EXPOSIÇÕES E COMPETIÇÕES; ORGANIZAÇÃO DE CONCURSOS; ORGANIZAÇÃO DE CONCURSOS MUSICAIS; ORGANIZAÇÃO DE CONCURSOS DE BELEZA; ORGANIZAÇÃO DE DEMONSTRAÇÕES PARA FINS DE ENTRETENIMENTO; ORGANIZAÇÃO DE DIVERTIMENTO VISUAL E MUSICAL; ORGANIZAÇÃO DE DIVERTIMENTOS VISUAIS;

ORGANIZAÇÃO DE ENTRETENIMENTO PARA FESTAS DE ANIVERSÁRIO; ORGANIZAÇÃO DE ENTRETENIMENTO; ORGANIZAÇÃO DE ESPETÁCULOS DE ENTRETENIMENTO; ORGANIZAÇÃO DE ESPETÁCULOS PARA FINS CULTURAIS; ORGANIZAÇÃO DE ESPETÁCULOS; ORGANIZAÇÃO DE ESPETÁCULOS PARA FINS DE ENTRETENIMENTO; ORGANIZAÇÃO DE EVENTOS COM FINS CULTURAIS, RECREATIVOS E DESPORTIVOS; ORGANIZAÇÃO DE EVENTOS CULTURAIS E ARTÍSTICOS; ORGANIZAÇÃO DE EVENTOS CULTURAIS LOCAIS; ORGANIZAÇÃO DE EVENTOS DE ENTRETENIMENTO; ORGANIZAÇÃO DE EVENTOS DE ENTRETENIMENTO E CULTURAIS; ORGANIZAÇÃO DE EVENTOS MUSICAIS; ORGANIZAÇÃO DE EVENTOS PARA FINS CULTURAIS; ORGANIZAÇÃO DE EVENTOS PARA FINS RECREATIVOS; ORGANIZAÇÃO DE EVENTOS RECREATIVOS; ORGANIZAÇÃO DE FESTAS; ORGANIZAÇÃO DE FESTAS [DIVERTIMENTO]; ORGANIZAÇÃO DE FESTAS PARA FINS CULTURAIS; ORGANIZAÇÃO DE FESTAS PARA FINS DE ENTRETENIMENTO; ORGANIZAÇÃO DE FESTAS PARA FINS EDUCACIONAIS; ORGANIZAÇÃO DE FESTAS PARA FINS RECREATIVOS; ORGANIZAÇÃO DE FESTIVAIS; ORGANIZAÇÃO DE FESTIVAIS PARA FINS DE DIVERTIMENTO; ORGANIZAÇÃO DE FESTIVAIS PARA FINS CULTURAIS; ORGANIZAÇÃO DE FESTIVAIS PARA FINS RECREATIVOS; ORGANIZAÇÃO DE GALAS; ORGANIZAÇÃO DE JOGOS COM PARTICIPAÇÃO DE PÚBLICO; ORGANIZAÇÃO DE PASSEIOS PARA DIVERTIMENTO; ORGANIZAÇÃO DE SERVIÇOS DE DIVERTIMENTO; ORGANIZAÇÃO DE TORNEIOS RECREATIVOS; ORGANIZAÇÃO E APRESENTAÇÃO DE ESPETÁCULOS; ORGANIZAÇÃO E DIREÇÃO DE EXPOSIÇÕES PARA FINS DE ENTRETENIMENTO; ORGANIZAÇÃO E REALIZAÇÃO DE ATIVIDADES CULTURAIS; ORGANIZAÇÃO E REALIZAÇÃO DE ATIVIDADES DE ENTRETENIMENTO; ORGANIZAÇÃO E REALIZAÇÃO DE EVENTOS DE PROVAS DE VINHOS COM FINS DE ENTRETENIMENTO; ORGANIZAÇÃO E REALIZAÇÃO DE FEIRAS COM FINS CULTURAIS OU EDUCATIVOS; ORGANIZAÇÃO E REALIZAÇÃO DE FESTAS [ENTRETENIMENTO]; ORGANIZAÇÃO E REALIZAÇÃO DE REUNIÕES SOBRE TEMAS RECREATIVOS; PLANEAMENTO DE ESPETÁCULOS; PLANEAMENTO DE FESTAS; PLANEAMENTO DE FESTAS [DIVERTIMENTO]; PLANEAMENTO DE FESTAS [ENTRETENIMENTO]; PLANEAMENTO DE PEÇAS DE TEATRO OU DE ESPETÁCULOS MUSICAIS; PRODUÇÃO DE ÁUDIO, VÍDEO E MULTIMÉDIA, E FOTOGRAFIA; PRODUÇÃO DE ESPETÁCULOS; PRODUÇÃO DE ESPETÁCULOS DE MÚSICA; PRODUÇÃO DE PROGRAMAS DE JOGOS TELEVISIVOS; REALIZAÇÃO DE ATIVIDADES CULTURAIS; REALIZAÇÃO DE ATIVIDADES DE ENTRETENIMENTO; REALIZAÇÃO DE CERIMÓNIAS PARA FINS DE ENTRETENIMENTO; REALIZAÇÃO DE ENTRETENIMENTO NO DOMÍNIO DAS ARTES DO ESPETÁCULO; REALIZAÇÃO DE EVENTOS CULTURAIS; REALIZAÇÃO DE EVENTOS RECREATIVOS; REALIZAÇÃO DE EXCURSÕES DE ESCALADA GUIADAS; REALIZAÇÃO DE PASSEIOS DE ESCALADA GUIADOS; REALIZAÇÃO DE VISITAS GUIADAS; REALIZAÇÃO DE VISITAS GUIADAS A SÍTIOS DE INTERESSE CULTURAL PARA FINS EDUCATIVOS; REALIZAÇÃO E ORGANIZAÇÃO DE ESPETÁCULOS DE ENTRETENIMENTO; SALÕES DE JOGOS; SERVIÇO DE RESERVAS PARA ATIVIDADES DE DIVERTIMENTO; SERVIÇOS DE ALUGUER RELACIONADOS COM EQUIPAMENTO E INSTALAÇÕES DE EDUCAÇÃO, ENTRETENIMENTO, DESPORTO E CULTURA; SERVIÇOS CULTURAIS; SERVIÇOS DE AGÊNCIA DE ENTRETENIMENTO; SERVIÇOS DE ANIMAÇÃO PRESTADOS POR

MÚSICOS; SERVIÇOS DE CAMPOS DE FÉRIAS [DIVERTIMENTO]; SERVIÇOS DE CLUBE [DISCOTECA]; SERVIÇOS DE CLUBE NOTURNO; SERVIÇOS DE CLUBE NOTURNO [ENTRETENIMENTO]; SERVIÇOS DE CLUBE SOCIAL PARAFINS DE ENTRETENIMENTO; SERVIÇOS DE CLUBES DE DANÇA; SERVIÇOS DE CLUBES DE ENTRETENIMENTO; SERVIÇOS DE COMPETIÇÃO DE MÚSICA; SERVIÇOS DE COMPOSIÇÃO DE CANÇÕES; SERVIÇOS DE COMPOSIÇÃO DE LETRAS DE CANÇÕES PARA FINS NÃO PUBLICITÁRIOS; SERVIÇOS DE CONSULTORIA EM ENTRETENIMENTO; SERVIÇOS DE CONSULTORIA EM ENTRETENIMENTO PRESTADOS VIA INTERNET; SERVIÇOS DE DISCOTECAS; SERVIÇOS DE DIVERTIMENTO; SERVIÇOS DE DIVERTIMENTO DE ÁUDIO; SERVIÇOS DE DIVERTIMENTO MUSICAL; SERVIÇOS DE DIVERTIMENTO PRESTADOS EM CLUBES NOTURNOS; SERVIÇOS DE DIVERTIMENTO PRESTADOS EM DISCOTECAS; SERVIÇOS DE DIVERTIMENTO PRESTADOS POR UM GRUPO DE MÚSICA; SERVIÇOS DE DIVERTIMENTO PRESTADOS POR UM GRUPO MUSICAL; SERVIÇOS DE ENTRETENIMENTO; SERVIÇOS DE ENTRETENIMENTO DE CLUBES NOTURNOS; SERVIÇOS DE ENTRETENIMENTO COM ANIMAÇÃO MUSICAL; SERVIÇOS DE ENTRETENIMENTO FORNECIDOS PARA CRIANÇAS; SERVIÇOS DE ENTRETENIMENTO PARA CRIANÇAS; SERVIÇOS DE ENTRETENIMENTO POPULAR; SERVIÇOS DE ENTRETENIMENTO COM MÁQUINAS DE JOGO; SERVIÇOS DE ESPETÁCULOS AO VIVO; SERVIÇOS DE ESPETÁCULOS DE LASER; SERVIÇOS DE ESPETÁCULOS DE LASER [DIVERTIMENTO]; SERVIÇOS DE INFORMAÇÃO RELACIONADOS COM ATIVIDADES DE RECREIO; SERVIÇOS DE INFORMAÇÕES RELACIONADAS COM DIVERTIMENTO; SERVIÇOS DE INFORMAÇÕES SOBRE ATIVIDADES DE DIVERSÃO; SERVIÇOS DE INFORMAÇÕES SOBRE ATIVIDADES RECREATIVAS; SERVIÇOS DE MISTURA DE MÚSICA; SERVIÇOS DE MESTRE DE CERIMÓNIAS PARA FESTAS E EVENTOS ESPECIAIS; WORKSHOPS PARA FINS CULTURAIS; SERVIÇOS RECREATIVOS; SERVIÇOS RECREATIVOS PRESTADOS POR ARTISTAS DE ESPETÁCULO; SERVIÇOS PARA O FORNECIMENTO DE INSTALAÇÕES DE RECREAÇÃO; SERVIÇOS INFORMATIVOS RELACIONADOS COM ENTRETENIMENTO; SERVIÇOS DE MÚSICA AO VIVO; SERVIÇOS DE ESPETÁCULOS MUSICAIS AO VIVO; SERVIÇOS DE ATUAÇÕES DE GRUPOS DE MÚSICA AO VIVO; SERVIÇOS PARA O FORNECIMENTO DE DIVERTIMENTO SOB A FORMA DE ESPETÁCULOS MUSICAIS AO VIVO; SERVIÇOS PARA O FORNECIMENTO DE ENTRETENIMENTO SOB A FORMA DE ESPETÁCULOS MUSICAIS AO VIVO; ORGANIZAÇÃO DE EVENTOS DESPORTIVOS; ORGANIZAÇÃO DE EVENTOS DESPORTIVOS LOCAIS; ORGANIZAÇÃO DE EVENTOS DESPORTIVOS, COMPETIÇÕES E TORNEIOS DESPORTIVOS; PRODUÇÃO DE EVENTOS DESPORTIVOS; REALIZAÇÃO DE EVENTOS DESPORTIVOS; PRESTAÇÃO DE EVENTOS DESPORTIVOS; PLANEAMENTO DE EVENTOS DESPORTIVOS; ORGANIZAÇÃO DE EVENTOS DESPORTIVOS NO DOMÍNIO DO FUTEBOL; ALUGUER DE EQUIPAMENTO PARA UTILIZAR EM EVENTOS DESPORTIVOS; PRESTAÇÃO DE INFORMAÇÕES RELATIVAS A EVENTOS DESPORTIVOS; ORGANIZAÇÃO DE DESPORTOS E DE EVENTOS DESPORTIVOS; SERVIÇOS PARA A ORGANIZAÇÃO DE EVENTOS DESPORTIVOS; ORGANIZAÇÃO DE COMPETIÇÕES DESPORTIVAS E EVENTOS DESPORTIVOS; ORGANIZAÇÃO E REALIZAÇÃO DE EVENTOS DESPORTIVOS; FORNECIMENTO DE INSTALAÇÕES PARA EVENTOS DESPORTIVOS; ORGANIZAÇÃO DE EVENTOS

EDUCATIVOS; ORGANIZAÇÃO DE EVENTOS DE FUTEBOL; ORGANIZAÇÃO DE EVENTOS DE DANÇA

43 SERVIÇOS DE FORNECIMENTO DE ALIMENTOS E BEBIDAS; BARES; BARES (PUBS); BARES DE COCKTAILS; BARES DE SALADAS; BARES DE VINHOS; DECORAÇÃO DE ALIMENTOS; DECORAÇÃO DE BOLOS; DISPONIBILIZAÇÃO DE ALIMENTOS E BEBIDAS EM BISTRÓS; DISPONIBILIZAÇÃO DE ALIMENTOS E BEBIDAS EM CIBERCAFÉS; DISPONIBILIZAÇÃO DE ALIMENTOS E BEBIDAS EM PASTELARIAS; ESCULTURA CULINÁRIA; FORNECIMENTO DE ALIMENTOS E BEBIDAS EM RESTAURANTES E BARES; FORNECIMENTO DE ALIMENTOS E BEBIDAS PARA CLIENTES; FORNECIMENTO DE ALIMENTOS E BEBIDAS PARA CLIENTES DE RESTAURANTES; FORNECIMENTO DE BEBIDAS EM MICROERVEJEIRAS; FORNECIMENTO DE BEBIDAS EM PUBS COM FABRICO DE CERVEJA; ORGANIZAÇÃO DE RECEÇÕES DE CASAMENTO [ALIMENTOS E BEBIDAS]; PREPARAÇÃO DE ALIMENTOS E BEBIDAS; PREPARAÇÃO DE REFEIÇÕES; PREPARAÇÃO E FORNECIMENTO DE ALIMENTOS E BEBIDAS PARA CONSUMO IMEDIATO; RECEÇÃO DE BOAS-VINDAS DE EMPRESAS (FORNECIMENTO DE ALIMENTOS E BEBIDAS); SERVIÇOS DE ALIMENTAÇÃO E BEBIDAS EM PASTELARIAS; SERVIÇOS DE ALIMENTAÇÃO E BEBIDAS EM RESTAURANTES E BARES; SERVIÇOS DE ALIMENTAÇÃO E BEBIDAS PARA CLIENTES; SERVIÇOS DE ALIMENTAÇÃO E BEBIDAS PARA CLIENTES DE RESTAURANTES; SERVIÇOS DE ALIMENTAÇÃO E BEBIDAS TAKE-AWAY; SERVIÇOS DE ALIMENTOS E BEBIDAS EM CIBERCAFÉS; SERVIÇOS DE BAR; SERVIÇOS DE BAR DE CERVEJA; SERVIÇOS DE BARES; SERVIÇOS DE BAR DE VINHOS; SERVIÇOS DE BAR DE COCKTAILS; SERVIÇOS DE BARES DE SUMOS; SERVIÇOS DE BEBIDAS ALCOÓLICAS; SERVIÇOS DE BEBIDAS DE CLUBES SOCIAIS PRIVADOS; SERVIÇOS DE CAFETERIAS; SERVIÇOS DE CAFÉS; SERVIÇOS DE BUFFET PARA BARES DE COCKTAIL; SERVIÇOS DE CASA DE CHÁ; SERVIÇOS DE CASAS DE CHÁ; SERVIÇOS DE CERVEJARIA AO AR LIVRE; SERVIÇOS DE CHEF PESSOAL; SERVIÇOS DE CLUBES PARA O FORNECIMENTO DE ALIMENTAÇÃO E DE BEBIDAS; SERVIÇOS DE CLUBE NOTURNO, INCLUINDO O FORNECIMENTO DE REFEIÇÕES; SERVIÇOS DE COMIDA PARA FORA; SERVIÇOS DE COZINHADO DE ALIMENTOS; SERVIÇOS DE DEGUSTAÇÃO DE VINHOS (FORNECIMENTO DE BEBIDAS); SERVIÇOS DE ESCANÇÃO; SERVIÇOS DE ESTABELECIMENTOS DE CAFÉ; SERVIÇOS DE FORNECIMENTO DE ALIMENTAÇÃO POR CONTRATO; SERVIÇOS DE FORNECIMENTO DE BEBIDAS; SERVIÇOS DE FORNECIMENTO DE COMIDA PARA FORA (TAKEAWAY); SERVIÇOS DE GELATARIAS; SERVIÇOS DE HOSPITALIDADE [ALIMENTOS E BEBIDAS]; SERVIÇOS DE JANTAR DE CLUBES SOCIAIS PRIVADOS; SERVIÇOS DE PREPARAÇÃO ALIMENTAR; SERVIÇOS DE PREPARAÇÃO DE ALIMENTOS; SERVIÇOS DE PUB; SERVIÇOS DE RESTAURANTE CHINÊS; SERVIÇOS DE RESTAURANTE COM VENDA DE COMIDA PARA FORA; SERVIÇOS DE RESTAURANTE DE COMIDA PARA FORA; SERVIÇOS DE RESTAURANTE DE COMIDA RÁPIDA; SERVIÇOS DE RESTAURANTE E BAR; SERVIÇOS DE RESTAURANTE DE RODÍZIO; SERVIÇOS DE RESTAURANTE EM HOTÉIS; SERVIÇOS DE RESTAURANTE FORNECIDOS POR HOTÉIS; SERVIÇOS DE RESTAURANTE INCLUINDO INSTALAÇÕES DE BAR LICENCIADAS; SERVIÇOS DE RESTAURANTE PARA O FORNECIMENTO DE COMIDA RÁPIDA; SERVIÇOS DE RESTAURANTES; SERVIÇOS DE RESTAURAÇÃO [ALIMENTAÇÃO E BEBIDAS]; SERVIÇOS DE RESTAURAÇÃO À BASE

DE TALHARIM "RAMEN"; SERVIÇOS DE RESTAURANTES MÓVEIS; SERVIÇOS DE RESTAURANTES QUE FORNECEM COMIDA PARA FORA; SERVIÇOS DE RESTAURANTES SELF-SERVICE; SERVIÇOS DE SALAS DE CHÁ; SERVIÇOS DE SNACK-BAR; SERVIÇOS DE SNACK-BARES; SERVIÇOS DE SNACK-BARS; SERVIÇOS PARA FORNECIMENTO DE ALIMENTOS; SERVIÇOS PERSONALIZADOS DE CHEFES DE COZINHA; SNACK-BARES; SNACK-BARS; SERVIÇOS RELACIONADOS COM A PREPARAÇÃO DE ALIMENTOS E BEBIDAS

(591) #fffff;#000000;

(540)



(531) 26.4.22

(210) **688340** MNA
(220) 2022.06.28
(300)
(730) **PT ALEXANDRE DA SILVA DE ALVES**

RIBEIRO

(511) 35 GESTÃO DE CONDOMÍNIOS
36 MEDIAÇÃO IMOBILIÁRIA; GESTÃO IMOBILIÁRIA; SERVIÇOS DE GESTÃO IMOBILIÁRIA; AGÊNCIA IMOBILIÁRIA; SEGUROS; SERVIÇOS DE MEDIAÇÃO PARA VENDA, À COMISSÃO, DE BENS IMOBILIÁRIOS; SERVIÇOS DE CRÉDITO; CONSULTADORIA DE CRÉDITO
43 ALOJAMENTO TEMPORÁRIO; SERVIÇOS DE ALOJAMENTO; SERVIÇOS DE ALOJAMENTO HOTELEIRO

(591)

(540)



(531) 26.5.1 ; 26.5.18 ; 27.5.10

(210) **688343** MNA
(220) 2022.06.28
(300)
(730) **PT HÉLDER DA BOA MORTE AFONSO**

(511) 33 ESSÊNCIAS E EXTRATOS ALCOÓLICOS; BEBIDAS ALCOÓLICAS EXCETO CERVEJA; CIDRA; CIDRAS; PREPARAÇÕES ALCOÓLICAS PARA FAZER BEBIDAS; PREPARAÇÕES PARA PRODUZIR BEBIDAS ALCOÓLICAS; BEBIDAS ALCOÓLICAS (EXCLUINDO CERVEJA)

(591)

(540)



(531) 24.9.2 ; 26.13.1 ; 27.5.10

(210) **688344** MNA

(220) 2022.06.28

(300)

(730) **PT PLANETABUNDANTE LDA**

(511) 05 SUPLEMENTOS E PREPARAÇÕES DIETÉTICOS

(591)

(540)



(531) 26.4.2 ; 26.4.5 ; 26.4.18 ; 27.5.10

(210) **688345** MNA

(220) 2022.06.28

(300)

(730) **PT MUNICÍPIO DE LOUSADA**

(511) 35 SERVIÇOS DE PUBLICIDADE, DE PROMOÇÃO E DE MARKETING

(591) AZUL 3, 120, 125 RGB; LILAS 76, 89, 163 RGB; BRANCO 255, 255, 255 RGB;

(540)



(531) 24.15.21 ; 26.4.9 ; 26.4.18 ; 29.1.3 ; 29.1.5

(210) **688348** MNA
 (220) 2022.06.28
 (300)
 (730) PT **SOCIEDADE DE CONSTRUÇÕES**

GOMES&JESUS LDA

(511) 36 MEDIAÇÃO IMOBILIÁRIA; AGÊNCIA IMOBILIÁRIA; AGÊNCIAS DE ALUGUER DE ALOJAMENTOS PERMANENTES [APARTAMENTOS]; AVALIAÇÃO E ADMINISTRAÇÃO DE BENS IMOBILIÁRIOS; CONSULTADORIA IMOBILIÁRIA; GESTÃO DE IMÓVEIS; GESTÃO DE PROPRIEDADES [SERVIÇOS PRESTADOS POR IMOBILIÁRIAS]; PRESTAÇÃO DE INFORMAÇÕES RELATIVAS AO MERCADO IMOBILIÁRIO; SERVIÇOS DE AGÊNCIA IMOBILIÁRIA PARA A VENDA E ARRENDAMENTO DE EDIFÍCIOS; SERVIÇOS DE AGÊNCIAS DE ALOJAMENTO TEMPORÁRIO [APARTAMENTOS]; SERVIÇOS DE AGÊNCIAS DE PROPRIEDADES IMOBILIÁRIAS COMERCIAIS; SERVIÇOS DE AGÊNCIAS IMOBILIÁRIAS RELATIVOS À COMPRA E VENDA DE IMÓVEIS; SERVIÇOS DE CONSULTORIA IMOBILIÁRIA; SERVIÇOS DE GESTÃO DE IMÓVEIS E DE PROPRIEDADES; SERVIÇOS DE GESTÃO IMOBILIÁRIA; SERVIÇOS DE GESTÃO IMOBILIÁRIA RELACIONADOS COM TRANSAÇÕES DE BENS IMOBILIÁRIOS; SERVIÇOS DE MEDIAÇÃO PARA VENDA, À COMISSÃO, DE BENS IMOBILIÁRIOS; SERVIÇOS RELACIONADOS COM A GESTÃO IMOBILIÁRIA

(591) PANTONE 2199C;
 (540)

ASPA

IMOBILIÁRIA

(531) 27.5.10 ; 29.1.4

(210) **688350** MNA
 (220) 2022.06.28
 (300)
 (730) PT **PRIMAZIA - ENGENHARIA E**

CONSTRUÇÃO

(511) 37 EDIFICAÇÃO, CONSTRUÇÃO E DEMOLIÇÃO
 (591)
 (540)

PRIMAZIA E.C.

(210) **688352** MNA
 (220) 2022.06.28
 (300)
 (730) PT **CONDOMÍNIO QUINTA DO PERÚ**

(511) 35 GESTÃO DE CONDOMÍNIOS; SERVIÇOS DE ADMINISTRAÇÃO COMERCIAL; SERVIÇOS DE GESTÃO DE VENDAS; PUBLICIDADE DE BENS IMOBILIÁRIOS COMERCIAIS OU RESIDENCIAIS.

(591) VERDE ESCURO #067C42; VERDE CLARO #3BBA8D; AZUL #2C2F8E; AMARELO #CADB2A; LARANJA #F7921D; PRETO #000000; BRANCO #FFFFFF

(540)



(531) 5.5.20 ; 5.5.21 ; 27.5.9 ; 27.5.25 ; 29.1.15

(210) **688356** MNA
 (220) 2022.06.29
 (300)
 (730) PT **ANA CRISTINA FERREIRA ROMANO**
 (511) 37 LAVANDARIAS SELF-SERVICE
 (591)
 (540)

Purebubble®

(531) 26.1.3 ; 27.5.2 ; 27.5.9 ; 27.5.25

(210) **688371** MNA
 (220) 2022.06.29
 (300)
 (730) PT **XAVIER MANUEL COELHO DA LUZ**

GUERREIRO SANTOS

(511) 43 SERVIÇOS DE RESTAURANTES; SERVIÇOS DE RESTAURANTES TAKE AWAY; SERVIÇOS DE RESTAURANTES MÓVEIS; SERVIÇOS DE RESTAURANTES QUE FORNECEM COMIDA PARA FORA; SERVIÇOS DE ALIMENTAÇÃO E BEBIDAS PARA CLIENTES DE RESTAURANTES; SERVIÇOS DE ALIMENTAÇÃO E BEBIDAS EM RESTAURANTES E BARES

(591)
 (540)



Porco no Espeto

(531) 3.4.18 ; 3.4.24 ; 9.3.13 ; 9.7.25 ; 27.1.12 ; 27.5.17 ; 27.5.25

IBERIAN WOLF

(210) **688372** MNA
 (220) 2022.06.29
 (300)
 (730) PT CASAL BRANCO - SOCIEDADE DE VINHOS, S.A
 (511) 33 BEBIDAS ALCOÓLICAS (EXCLUINDO CERVEJA); BEBIDAS ALCOÓLICAS EXCETO CERVEJA
 (591)
 (540)

LOBO IBÉRICO

(210) **688373** MNA
 (220) 2022.06.29
 (300)
 (730) PT WY, S.A.
 (511) 09 CONTEÚDO GRAVADO
 16 MATERIAL IMPRESSO E ARTIGOS DE PAPELARIA E DE INSTRUÇÃO
 20 EXPOSITORES, SUPORTES E SINALIZAÇÃO, NÃO METÁLICOS
 35 SERVIÇOS DE ASSISTÊNCIA, GESTÃO E ADMINISTRAÇÃO DE NEGÓCIOS; SERVIÇOS DE PUBLICIDADE, DE MARKETING E DE PROMOÇÃO
 40 DUPLICAÇÃO DE GRAVAÇÕES DE ÁUDIO E VÍDEO
 41 PUBLICAÇÃO, RELATO E REDAÇÃO DE TEXTOS; SERVIÇOS DE EDUCAÇÃO, ENTRETENIMENTO E DESPORTO
 42 SERVIÇOS DE TI (TECNOLOGIAS DE INFORMAÇÃO); SERVIÇOS DE CIÊNCIA E TECNOLOGIA; SERVIÇOS DE DESIGN
 (591) C067M023Y000K000;C090M057Y000K000;C000M030Y100K000;C000M062Y100K000;
 (540)



(531) 27.5.17

(210) **688374** MNA
 (220) 2022.06.29
 (300)
 (730) PT CASAL BRANCO - SOCIEDADE DE VINHOS, S.A
 (511) 33 BEBIDAS ALCOÓLICAS (EXCLUINDO CERVEJA); BEBIDAS ALCOÓLICAS EXCETO CERVEJA
 (591)
 (540)

(210) **688375** MNA
 (220) 2022.06.29
 (300)
 (730) PT NEW KNOWLEDGE ADVICE, LDA.
 (511) 42 SERVIÇOS DE TI (TECNOLOGIAS DE INFORMAÇÃO)
 (591) RGB: 0, 181, 226; 1, 110, 159; 20, 20, 20;
 (540)



(531) 10.3.11 ; 24.15.1 ; 27.5.10 ; 29.1.4

(210) **688376** MNA
 (220) 2022.06.29
 (300)
 (730) PT FREDERICO MANUEL DA CRUZ FERREIRA
 (511) 31 CASTANHAS FRESCAS
 (591) (253,134,6); (133,9,7); (76,169,99); (11,11,11);laranja, castanho, verde, preto e branco;
 (540)



(531) 5.7.7

(210) **688377** MNA
 (220) 2022.06.29
 (300)
 (730) PT JOÃO ZANK MARQUES COELHO
 (511) 41 TREINO DESPORTIVO; SERVIÇOS DE LAZER
 (591) BRANCO; PRETO
 (540)



(531) 26.4.7 ; 26.4.18 ; 26.4.22 ; 27.5.22 ; 27.99.19 ; 27.99.20 ; 29.1.6 ; 29.1.8

BEBIDAS); RESTAURANTES DE GRELHADOS; SERVIÇOS DE ALIMENTAÇÃO E BEBIDAS TAKE-AWAY; SERVIÇOS DE ALIMENTAÇÃO E BEBIDAS PARA CLIENTES DE RESTAURANTES; SERVIÇOS DE ALIMENTAÇÃO E BEBIDAS EM RESTAURANTES E BARES; SERVIÇOS DE ALIMENTAÇÃO E BEBIDAS PARA CLIENTES; RESTAURANTES DE IGUARIAS REFINADAS; RESTAURANTES PARA SERVIÇO RÁPIDO E PERMANENTE (SNACK-BARES); SERVIÇOS DE COMIDA PARA FORA; SERVIÇOS DE RESTAURANTES; SERVIÇOS DE RESTAURAÇÃO [ALIMENTAÇÃO E BEBIDAS]; SERVIÇOS RELACIONADOS COM A PREPARAÇÃO DE ALIMENTOS E BEBIDAS

(591)
(540)



(531) 6.1.4 ; 19.1.5 ; 26.1.16 ; 26.99.3 ; 26.99.22

(210) **688378** MNA
(220) 2022.06.29
(300)
(730) PT CREATIVE NINJAS UNIPessoal
(511) 09 CONTEÚDOS DE MÉDIA
(591)
(540)



(531) 1.1.4 ; 1.1.99 ; 26.1.5 ; 26.1.13 ; 26.1.17 ; 26.1.18

(210) **688380** MNA
(220) 2022.06.29
(300)
(730) PT HIA - HOSPITAL INTERNACIONAL DOS AÇORES SA
(511) 44 SERVIÇOS DE CUIDADOS DE SAÚDE PARA PESSOAS
(591) PANTONE 7717C; PANTONE 432C;
(540)

AZORES+
HEALTH TOURISM

(531) 24.13.1 ; 27.5.1 ; 29.1.3

(210) **688379** MNA
(220) 2022.06.29
(300)
(730) PT ATLANTITEMPERO, LDA.
(511) 43 FORNECIMENTO DE ALIMENTOS E BEBIDAS EM RESTAURANTES E BARES; FORNECIMENTO DE ALIMENTOS E BEBIDAS PARA CLIENTES; FORNECIMENTO DE ALIMENTOS E BEBIDAS PARA CLIENTES DE RESTAURANTES; ORGANIZAÇÃO DE BANQUETES; PREPARAÇÃO DE ALIMENTOS E BEBIDAS; PREPARAÇÃO DE REFEIÇÕES; PREPARAÇÃO DE REFEIÇÕES PARA TERCEIROS POR SUBCONTRATAÇÃO; PREPARAÇÃO E FORNECIMENTO DE ALIMENTOS E BEBIDAS PARA CONSUMO IMEDIATO; RECEÇÃO DE BOAS-VINDAS DE EMPRESAS (FORNECIMENTO DE ALIMENTOS E

(210) **688381** MNA
(220) 2022.06.29
(300)
(730) PT HIA - HOSPITAL INTERNACIONAL DOS AÇORES SA
(511) 44 SERVIÇOS DE CUIDADOS DE SAÚDE PARA PESSOAS
(591) PANTONE 7717C; PANTONE 432C;
(540)

AZORES+
MEDICAL TOURISM

(531) 24.13.1 ; 27.5.1 ; 29.1.3

39 SERVIÇOS DE ESTACIONAMENTO; SERVIÇOS E
DISPONIBILIZAÇÃO DE PARQUES
DE DEESTACIONAMENTO.

(591) AZUL MARINHO; AZUL; BRANCO
(540)

(210) **688382** MNA

(220) 2022.06.29

(300)

(730) PT **HIA - HOSPITAL INTERNACIONAL DOS
AÇORES SA**

(511) 44 SERVIÇOS DE CUIDADOS DE SAÚDE PARA
PESSOAS

(591)

(540)



(531) 24.13.1 ; 26.4.5 ; 27.5.10



(531) 5.3.15 ; 14.1.10 ; 18.1.9

art.12º-5 do cpi.

(210) **688396** MNA

(220) 2022.06.29

(300)

(730) MX **GENOMMA LAB
INTERNACIONAL, S.A.B. DE C.V.**

(511) 03 COSMÉTICOS; PREPARAÇÕES COSMÉTICOS;
SABONETES COSMÉTICOS;
PRODUTOS COSMÉTICOS DEPILATÓRIOS; CREMES
COSMÉTICOS; CREMES PARA O CORPO; CREME
DE BARBEAR, CREMES PARA DEPOIS DE BARBEAR,
LOÇÕES E GÉIS HIDRATANTES; PRODUTOS
COSMÉTICOS PARA A BARBA.

08 FERRAMENTAS E INSTRUMENTOS MANUAIS
(OPERADOS MANUALMENTE), NOMEADAMENTE,
CANIVETES E LÂMINAS; BARBEADORAS NÃO
ELÉTRICAS; APARELHOS DE BARBEAR COM
LÂMINAS [VIBRATÓRIOS]; LÂMINAS; NAVALHAS
DE BARBEAR JAPONESAS; MÁQUINAS DE
BARBEAR ELÉTRICAS; NAVALHAS DE BARBEAR
DESCARTÁVEIS; LÂMINAS PARA MÁQUINAS DE
BARBEAR ELÉTRICAS; LÂMINAS DE BARBEAR;
NAVALHAS (LÂMINAS DE -); APARADORES DE
CABELO; ANCINHOS; ESTOJOS PARA LÂMINAS
DE BARBEAR.

(591)

(540)



(531) 24.17.8 ; 27.3.15 ; 27.5.17 ; 27.99.15

(531) 26.1.22 ; 27.5.9 ; 27.5.25 ; 27.99.1 ; 27.99.25 ; 29.1.6 ; 29.1.8 ;
29.1.98

(210) **688399** MNA

(220) 2022.06.29

(300)

(730) MX **GENOMMA LAB
INTERNACIONAL, S.A.B. DE C.V.**

(511) 05 PRODUTOS FARMACÊUTICOS; MEDICAMENTOS

(591)

(540)

(210) **688391** MNA

(220) 2022.07.05

(300)

(730) ES **KLEPIERRE MANAGEMENT ESPAÑA,
S.L.U.**

(511) 37 SERVIÇOS DE RECARGA DE VEÍCULOS ELÉTRICOS.

QG5

(210) **688400** MNA
 (220) 2022.06.29
 (300)
 (730) MX **GENOMMA LAB**
INTERNACIONAL, S.A.B. DE C.V.
 (511) 05 PRODUTOS FARMACÊUTICOS; MEDICAMENTOS
 (591)
 (540)



(531) 27.5.17 ; 27.5.25 ; 27.7.11



(531) 27.5.3 ; 27.5.17 ; 27.5.25

(210) **688401** MNA
 (220) 2022.06.29
 (300)
 (730) MX **GENOMMA LAB**
INTERNACIONAL, S.A.B. DE C.V.
 (511) 03 CREMES PARA O CORPO, CREMES PARA USO
 COSMÉTICO, ÁGUAS MICELARES
 (591)
 (540)

TEATRICAL



@amolece_te

(531) 5.3.11 ; 5.3.13 ; 19.7.12 ; 24.17.17 ; 27.5.25

(210) **688403** MNA
 (220) 2022.06.29
 (300)
 (730) MX **GENOMMA LAB**
INTERNACIONAL, S.A.B. DE C.V.
 (511) 05 PRODUTOS FARMACÊUTICOS; MEDICAMENTOS
 (591)
 (540)

NIKZON

(210) **688429** MNA
 (220) 2022.06.29
 (300)
 (730) PT **DANIEL ANDRÉ MATIAS LOPES**
 (511) 25 VESTUÁRIO
 36 PATROCÍNIO FINANCEIRO DE ATIVIDADES
 DESPORTIVAS
 41 DESPORTO E FORMA FÍSICA; ENSINO NA ÁREA DO
 DESPORTO; ENSINO, TREINO E INSTRUÇÃO DE
 DESPORTOS; AULAS DE EXERCÍCIO FÍSICO;
 ATIVIDADES DESPORTIVAS E RECREATIVAS;
 SERVIÇOS DE TREINO PARA ATIVIDADES
 DESPORTIVAS; FORNECIMENTO DE
 INFORMAÇÕES SOBRE ATIVIDADES DESPORTIVAS;
 ALUGUER DE EQUIPAMENTO DESPORTIVO
 (591) #5A1119;#7F343C;#A24041;#C25B58;#DE7572;#000000;
 (540)

(210) **688404** MNA
 (220) 2022.06.29
 (300)
 (730) MX **GENOMMA LAB**
INTERNACIONAL, S.A.B. DE C.V.
 (511) 05 PRODUTOS FARMACÊUTICOS; MEDICAMENTOS
 (591)
 (540)



(540)



(531) 3.1.8 ; 3.1.24

(531) 18.1.5

(210) **688430** MNA
 (220) 2022.06.29
 (300)
 (730) **PT INSTITUTO DOS VINHOS DO DOURO E DO PORTO, I.P.**
 (511) 35 SERVIÇOS DE PUBLICIDADE, DE MARKETING E DE PROMOÇÃO
 41 PUBLICAÇÃO DE JORNAIS; PUBLICAÇÃO EM LINHA DE JORNAIS ELETRÓNICOS; PUBLICAÇÃO, RELATO E REDAÇÃO DE TEXTOS

(591)

(540)

IVDP + PRÓXIMO

(210) **688431** MNA
 (220) 2022.06.29
 (300)
 (730) **PT SUSETE CRISTINA LAREIRO CARDOSO**
 (511) 25 VESTUÁRIO
 (591)
 (540)



(531) 25.12.3

(210) **688432** MNA
 (220) 2022.06.29
 (300)
 (730) **PT GISELA AMARAL ANTUNES**
 (511) 44 SERVIÇOS DE BANHOS PARA ANIMAIS DE ESTIMAÇÃO
 (591) castanho;azul;branco;preto;amarelo;verde;roxo;

(210) **688433** MNA

(220) 2022.06.29

(300)

(730) **PT VÍCTOR & ANTÓNIO CARVALHO - COMÉRCIO DE LEITÕES, LDA**

(511) 29 CARNE DE PORCO
 35 SERVIÇOS DE VENDA A RETALHO DE CARNE E PRODUTOS ALIMENTARES COZINHADOS OU NÃO
 40 ABATE DE ANIMAIS
 43 RESTAURANTES [REFEIÇÕES]; RESTAURANTES «SELF-SERVICE»; RESTAURANTES PARA SERVIÇO RÁPIDO E PERMANENTE [SNACK-BARS]; BAR (SERVIÇOS DE -); CAFÉS-RESTAURANTES; CAFETERIAS; TAKE-AWAY DE SANDES DE LEITÃO E LEITÃO ASSADO.

(591)

(540)



(531) 3.4.18 ; 26.4.1 ; 26.4.5 ; 26.4.15 ; 27.5.10

(210) **688434** MNA

(220) 2022.06.29

(300)

(730) **PT NATURAL IS BENEFIC LDA**

(511) 16 MATERIAL ESCOLAR
 28 JOGOS; BRINQUEDOS; ARTIGOS DE GINÁSTICA E DESPORTO; DECORAÇÕES PARA ÁRVORES DE NATAL
 44 SERVIÇOS DE MÉDICOS; CUIDADOS DE HIGIENE E BELEZA PARA SERES HUMANOS

(591) CASTANHO CLARO; CASTANHO ESCURO; ROSA; AMARELO; AZUL; VERDE; BRANCO; PRETO;

(540)



(531) 3.1.14 ; 3.1.24 ; 3.1.25 ; 21.1.25 ; 27.5.1 ; 29.1.15

CRAZY STORE

(210) **688451** MNA
 (220) 2022.06.30
 (300)
 (730) **PT JOSÉ ANTÓNIO BRAGANÇA ROMÃO**
 (511) 09 SERVIDORES DE INTERNET
 38 SERVIÇOS DE ACESSO À INTERNET
 (591)
 (540)

NOIVOS.COM

(210) **688445** MNA
 (220) 2022.06.29
 (300)
 (730) **PT WESPORTUGOAL, LDA**
 (511) 35 CONSULTORIA EM ORGANIZAÇÃO DE NEGÓCIOS COMERCIAIS; ASSISTÊNCIA E CONSULTORIA EM ORGANIZAÇÃO E GESTÃO DE NEGÓCIOS COMERCIAIS; SERVIÇOS DE AGÊNCIA PARA PROMOÇÃO DE PERSONALIDADES DESPORTIVAS; ASSESSORIA EM GESTÃO DE PESSOAL; ASSESSORIA RELATIVA A GESTÃO DE MARKETING
 (591)
 (540)

FENOMENOW

(210) **688448** MNA
 (220) 2022.06.29
 (300)
 (730) **PT ELPÍDIO ALMEIDA REIS**
 (511) 03 PRODUTOS PARA LIMPAR E PERFUMAR
 (591)
 (540)

FAXINA SPRAY MÁGICO

(210) **688450** MNA
 (220) 2022.06.29
 (300)
 (730) **PT BRUNO MIGUEL AZEVEDO GASPAR DE CARVALHO**
 (511) 25 VESTUÁRIO
 35 SERVIÇOS DE PUBLICIDADE, DE MARKETING E DE PROMOÇÃO
 (591)
 (540)

(210) **688455** MNA
 (220) 2022.07.05
 (300)
 (730) **PT CÂMARA MUNICIPAL DE COIMBRA**
 (511) 35 SERVIÇOS DE PROMOÇÃO; SERVIÇOS DE PUBLICIDADE E PROMOÇÃO.
 (591)
 (540)

EU AMO COIMBRA

art. 12º-5 do cpi.

(210) **688456** MNA
 (220) 2022.06.30
 (300)
 (730) **PT NASCE1CIRCULO UNIP. LDA**
 (511) 44 SERVIÇOS DE TERAPIA
 (591)
 (540)

PERFORMANCE DIVINA

(210) **688458** MNA
 (220) 2022.06.30
 (300)
 (730) **PT JOAO PEDRO FERNANDES COSTA MALDONADO COVAS**
 (511) 35 SERVIÇOS DE ASSISTÊNCIA, GESTÃO E ADMINISTRAÇÃO DE NEGÓCIOS; SERVIÇOS DE PUBLICIDADE, DE MARKETING E DE PROMOÇÃO; ACONSELHAMENTO E INFORMAÇÃO COMERCIAL AOS CONSUMIDORES NA ESCOLHA DE PRODUTOS E SERVIÇOS; ADMINISTRAÇÃO COMERCIAL DA CONCESSÃO DE LICENÇAS DE PRODUTOS E SERVIÇOS DE TERCEIROS; ADMINISTRAÇÃO COMERCIAL DO LICENCIAMENTO DE PRODUTOS E SERVIÇOS PARA TERCEIROS; ADMINISTRAÇÃO DE VENDAS; ANÁLISES DE PREÇOS; AQUISIÇÃO DE CONTRATOS DE COMPRA E VENDA DE PRODUTOS E SERVIÇOS; COMPRA DE PRODUTOS E SERVIÇOS

PARA OUTRAS EMPRESAS; CONSULTORIA EM TÉCNICAS E PROGRAMAS DE VENDAS; COTAÇÃO DE PREÇOS DE PRODUTOS OU SERVIÇOS; DISPONIBILIZAÇÃO DE UM ESPAÇO DE MERCADO ONLINE PARA COMPRADORES E VENDEDORES DE PRODUTOS E SERVIÇOS; FORNECIMENTO DE ACONSELHAMENTO RELATIVO A PRODUTOS DE CONSUMO NO ÂMBITO DE LAPTOPS; FORNECIMENTO DE ACESSORIA EM MATÉRIA DE PRODUTOS DE CONSUMO RELACIONADOS COM SOFTWARE; FORNECIMENTO DE INFORMAÇÃO AOS CONSUMIDORES RELATIVAS A PRODUTOS E SERVIÇOS

- 36 ANGARIAÇÃO DE FUNDOS E PATROCÍNIO FINANCEIRO; SERVIÇOS DE AVALIAÇÕES FINANCEIRAS; SERVIÇOS IMOBILIÁRIOS; ANGARIAÇÃO DE FUNDOS E PATROCÍNIOS; ADMINISTRAÇÃO DE CAPITAL; ADMINISTRAÇÃO DE NEGÓCIOS FINANCEIROS; ADMINISTRAÇÃO DE NEGÓCIOS FINANCEIROS RELACIONADOS COM BENS IMOBILIÁRIOS; ADMINISTRAÇÃO FINANCEIRA; ALOCAÇÃO DE ATIVOS; ANGARIAÇÃO DE CAPITAIS DE FINANCIAMENTO; ANGARIAÇÃO DE CAPITAL; ANGARIAÇÃO DE FINANCIAMENTO; ANGARIAÇÃO DE FUNDOS PARA FINS FINANCEIROS; AQUISIÇÃO E TRANSFERÊNCIA DE CRÉDITOS MONETÁRIOS; ACESSORIA INDEPENDENTE EM MATÉRIA DE PLANEAMENTO FINANCEIRO; ACESSORIA RELACIONADA COM INVESTIMENTOS FINANCEIROS; ASSISTÊNCIA FINANCEIRA
- 38 FORNECIMENTO E ALUGUER DE EQUIPAMENTOS E INSTALAÇÕES DE TELECOMUNICAÇÕES; COMUNICAÇÃO DE DADOS ATRAVÉS DE MEIOS ELETRÔNICOS; COMUNICAÇÃO DE DADOS ATRAVÉS DE TELECOMUNICAÇÕES; COMUNICAÇÃO DE INFORMAÇÃO POR SATÉLITE; COMUNICAÇÃO POR MEIOS ELETRÔNICOS; TELECOMUNICAÇÕES; SERVIÇOS DE TELECOMUNICAÇÕES
- 42 SERVIÇOS DE TI (TECNOLOGIAS DE INFORMAÇÃO); SERVIÇOS DE COMPUTADORES; SERVIÇOS CIENTÍFICOS E TECNOLÓGICOS; TESTES, AUTENTICAÇÃO E CONTROLO DE QUALIDADE; SERVIÇOS DE CIÊNCIA E TECNOLOGIA

(591)

(540)

PORTO DYNAMICS

(210) **688459**

(220) 2022.06.30

(300)

(730) **PT RICARDO JORGE CARDEAL GARRIDO**

- (511) 33 BEBIDAS ALCOÓLICAS (EXCLUINDO CERVEJA); ESSÊNCIAS E EXTRATOS ALCOÓLICOS; BEBIDAS ALCOÓLICAS EXCETO CERVEJA; CIDRA; CIDRAS; PREPARAÇÕES ALCOÓLICAS PARA FAZER BEBIDAS; PREPARAÇÕES PARA PRODUZIR BEBIDAS ALCOÓLICAS

(591)

(540)

TUBARÃO NA TALHA

(210) **688460**

(220) 2022.06.30

(300)

(730) **PT JOAO PEDRO FERNANDES COSTA MALDONADO COVAS**

- (511) 35 SERVIÇOS DE ASSISTÊNCIA, GESTÃO E ADMINISTRAÇÃO DE NEGÓCIOS; SERVIÇOS DE PUBLICIDADE, DE MARKETING E DE PROMOÇÃO; ACONSELHAMENTO E INFORMAÇÃO COMERCIAL AOS CONSUMIDORES NA ESCOLHA DE PRODUTOS E SERVIÇOS; ADMINISTRAÇÃO COMERCIAL DA CONCESSÃO DE LICENÇAS DE PRODUTOS E SERVIÇOS DE TERCEIROS; ADMINISTRAÇÃO COMERCIAL DO LICENCIAMENTO DE PRODUTOS E SERVIÇOS PARA TERCEIROS [SERVIÇOS DE]; ADMINISTRAÇÃO DE VENDAS; ANÁLISES DE PREÇOS; AQUISIÇÃO DE CONTRATOS DE COMPRA E VENDA DE PRODUTOS E SERVIÇOS; AQUISIÇÃO DE CONTRATOS PARA OUTROS PARA A VENDA DE PRODUTOS; AQUISIÇÃO DE PRODUTOS POR CONTA DE EMPRESAS; ACESSORIA RELACIONADA COM TROCAS COMERCIAIS; COMPRA DE PRODUTOS E SERVIÇOS PARA OUTRAS EMPRESAS; COTAÇÃO DE PREÇOS DE PRODUTOS OU SERVIÇOS; FORNECIMENTO DE ACONSELHAMENTO RELATIVO A PRODUTOS DE CONSUMO NO ÂMBITO DE LAPTOPS; FORNECIMENTO DE ACESSORIA EM MATÉRIA DE PRODUTOS DE CONSUMO RELACIONADOS COM SOFTWARE; FORNECIMENTO DE INFORMAÇÕES RELATIVAS A PRODUTOS DE CONSUMO NO ÂMBITO DE LAPTOPS; FORNECIMENTO DE INFORMAÇÕES SOBRE COMPARAÇÃO DE TAXAS HOTELEIRAS; FORNECIMENTO DE INFORMAÇÕES SOBRE PRODUTOS AO CONSUMIDOR ATRAVÉS DA INTERNET; FORNECIMENTO DE INFORMAÇÕES SOBRE PRODUTOS DE CONSUMO, RELACIONADAS COM SOFTWARE; INFORMAÇÕES E CONSULTADORIA SOBRE COMÉRCIO INTERNACIONAL
- 36 ANGARIAÇÃO DE FUNDOS E PATROCÍNIO FINANCEIRO; SERVIÇOS DE AVALIAÇÕES FINANCEIRAS; SERVIÇOS IMOBILIÁRIOS; ANGARIAÇÃO DE FUNDOS E PATROCÍNIOS; ADMINISTRAÇÃO DE CAPITAL; ADMINISTRAÇÃO DE NEGÓCIOS FINANCEIROS; ADMINISTRAÇÃO DE NEGÓCIOS FINANCEIROS RELACIONADOS COM BENS IMOBILIÁRIOS; ADMINISTRAÇÃO FINANCEIRA; ALOCAÇÃO DE ATIVOS; ANGARIAÇÃO DE CAPITAIS DE FINANCIAMENTO; ANGARIAÇÃO DE CAPITAL; ANGARIAÇÃO DE FINANCIAMENTO; ANGARIAÇÃO DE FUNDOS PARA FINS FINANCEIROS; ACESSORIA INDEPENDENTE EM MATÉRIA DE PLANEAMENTO FINANCEIRO; ACESSORIA RELACIONADA COM INVESTIMENTOS FINANCEIROS; ASSISTÊNCIA FINANCEIRA; CONCESSÃO DE FINANCIAMENTO PARA AS UNIVERSIDADES; CONCESSÃO DE FINANCIAMENTO PARA CONSTRUÇÕES DE ENGENHARIA CIVIL; CONCESSÃO DE FINANCIAMENTO PARA ENTIDADES COMERCIAIS; CONCESSÃO DE FINANCIAMENTO PARA ENTIDADES SEM FINS LUCRATIVOS; CONCESSÃO DE FINANCIAMENTO PARA INSTITUIÇÕES DE INVESTIGAÇÃO; CONCESSÃO DE FINANCIAMENTO PARA INVENTORES; CONCESSÃO DE FINANCIAMENTO PARA INVENÇÕES; CONCESSÃO DE FINANCIAMENTO PARA O DESENVOLVIMENTO DE NOVAS TECNOLOGIAS; CONSULTADORIA FINANCEIRA NO ÂMBITO DE GESTÃO DE RISCO; CONSULTADORIA EM GESTÃO DE RISCO FINANCEIRO; CONSULTORIA RELACIONADA COM ASSISTÊNCIA FINANCEIRA PARA EDUCAÇÃO
- 38 FORNECIMENTO E ALUGUER DE EQUIPAMENTOS E INSTALAÇÕES DE TELECOMUNICAÇÕES; SERVIÇOS DE TELECOMUNICAÇÕES; SERVIÇOS DE

MNA

MNA

REDE DE TELECOMUNICAÇÕES; SERVIÇOS DE TELECOMUNICAÇÃO
 42 SERVIÇOS DE TI (TECNOLOGIAS DE INFORMAÇÃO); SERVIÇOS DE CIÊNCIA E TECNOLOGIA; TESTES, AUTENTICAÇÃO E CONTROLO DE QUALIDADE; SERVIÇOS CIENTÍFICOS E TECNOLÓGICOS; SERVIÇOS DE COMPUTADORES; ACONSELHAMENTO RELATIVO AO DESIGN DE HARDWARE INFORMÁTICO; CONCEÇÃO DE APARELHOS E EQUIPAMENTOS DE TELECOMUNICAÇÕES; CONCEÇÃO DE APARELHOS E EQUIPAMENTOS DE DIAGNÓSTICO; CONCEÇÃO DE APARELHOS DE DIAGNÓSTICO; CONCEÇÃO DE CIRCUITOS INTEGRADOS; CONCEÇÃO DE COMPUTADORES

(591)

(540)

BRAGA DYNAMICS

(210) **688461**

MNA

(220) 2022.06.30

(300)

(730) **PT JOAO PEDRO FERNANDES COSTA MALDONADO COVAS**

(511) 35 SERVIÇOS DE ASSISTÊNCIA, GESTÃO E ADMINISTRAÇÃO DE NEGÓCIOS; SERVIÇOS DE PUBLICIDADE, DE MARKETING E DE PROMOÇÃO; ACONSELHAMENTO E INFORMAÇÃO COMERCIAL AOS CONSUMIDORES NA ESCOLHA DE PRODUTOS E SERVIÇOS; ADMINISTRAÇÃO COMERCIAL DA CONCESSÃO DE LICENÇAS DE PRODUTOS E SERVIÇOS DE TERCEIROS; ADMINISTRAÇÃO COMERCIAL DO LICENCIAMENTO DE PRODUTOS E SERVIÇOS PARA TERCEIROS [SERVIÇOS DE]; ADMINISTRAÇÃO DE VENDAS; ANÁLISES DE PREÇOS; AQUISIÇÃO DE CONTRATOS DE COMPRA E VENDA DE PRODUTOS E SERVIÇOS; AQUISIÇÃO DE CONTRATOS PARA OUTROS PARA A VENDA DE PRODUTOS; AQUISIÇÃO DE PRODUTOS POR CONTA DE EMPRESAS; ASSESSORIA RELACIONADA COM TROCAS COMERCIAIS; COTAÇÃO DE PREÇOS DE PRODUTOS OU SERVIÇOS; FORNECIMENTO DE ACONSELHAMENTO RELATIVO A PRODUTOS DE CONSUMO NO ÂMBITO DE LAPTOPS; FORNECIMENTO DE ASSESSORIA EM MATÉRIA DE PRODUTOS DE CONSUMO RELACIONADOS COM SOFTWARE; FORNECIMENTO DE INFORMAÇÃO AOS CONSUMIDORES RELATIVAS A PRODUTOS E SERVIÇOS; FORNECIMENTO DE ACONSELHAMENTO RELATIVO A PRODUTOS DE CONSUMO; FORNECIMENTO DE INFORMAÇÕES RELACIONADAS COM VENDAS COMERCIAIS; FORNECIMENTO DE INFORMAÇÕES RELATIVAS A PRODUTOS DE CONSUMO NO ÂMBITO DE LAPTOPS; FORNECIMENTO DE INFORMAÇÕES SOBRE COMPARAÇÃO DE TAXAS HOTELEIRAS; FORNECIMENTO DE INFORMAÇÕES SOBRE PRODUTOS DE CONSUMO, RELACIONADAS COM SOFTWARE; FORNECIMENTO DE INFORMAÇÕES SOBRE PRODUTOS AO CONSUMIDOR ATRAVÉS DA INTERNET; FORNECIMENTO DE RECOMENDAÇÕES RELATIVAS A PRODUTOS DE CONSUMO; INFORMAÇÕES E CONSULTADORIA SOBRE COMÉRCIO INTERNACIONAL; MEDIAÇÃO DE CONTACTOS COMERCIAIS E EMPRESARIAIS; MEDIAÇÃO DE CONTRATOS DE COMPRA E VENDA DE PRODUTOS; MEDIAÇÃO DE NEGÓCIOS COMERCIAIS PARA TERCEIROS; NEGOCIAÇÃO DE

CONTRATOS RELATIVOS À COMPRA E VENDA DE PRODUTOS

38 FORNECIMENTO E ALUGUER DE EQUIPAMENTOS E INSTALAÇÕES DE TELECOMUNICAÇÕES; SERVIÇOS DE TELECOMUNICAÇÕES; SERVIÇOS DE TELECOMUNICAÇÃO; TELECOMUNICAÇÕES; SERVIÇOS DE REDE DE TELECOMUNICAÇÕES

42 SERVIÇOS DE TI (TECNOLOGIAS DE INFORMAÇÃO); SERVIÇOS DE CIÊNCIA E TECNOLOGIA; TESTES, AUTENTICAÇÃO E CONTROLO DE QUALIDADE; SERVIÇOS CIENTÍFICOS E TECNOLÓGICOS; SERVIÇOS DE COMPUTADORES; ACONSELHAMENTO RELATIVO AO DESIGN DE HARDWARE INFORMÁTICO; CONCEÇÃO DE APARELHOS E EQUIPAMENTOS DE TELECOMUNICAÇÕES; CONCEÇÃO DE BASES DE DADOS INFORMÁTICAS; CONCEÇÃO DE BASES DE DADOS; CONCEÇÃO DE COMPUTADORES

43 ALOJAMENTO TEMPORÁRIO; SERVIÇOS DE FORNECIMENTO DE ALIMENTOS E BEBIDAS; SERVIÇOS DE ALOJAMENTO TEMPORÁRIO; FORNECIMENTO DE ALOJAMENTOS TEMPORÁRIOS; FORNECIMENTO DE ALOJAMENTO TEMPORÁRIO PARA ESCRITÓRIOS; FORNECIMENTO DE ALOJAMENTO TEMPORÁRIO; SERVIÇOS DE INFORMAÇÃO, ACONSELHAMENTO E RESERVA RELATIVOS A ALOJAMENTO TEMPORÁRIO; ALUGUER DE MÓVEIS, ROUPA DE CASA, CONJUNTOS DE MESA E EQUIPAMENTO PARA FORNECIMENTO DE ALIMENTOS E BEBIDAS

(591)

(540)

PORTUGAL DYNAMICS

(210) **688464**

MNA

(220) 2022.06.30

(300)

(730) **PT RUBÉN ANDRÉ GALVÃO CAROCHAS**

(511) 37 CONSTRUÇÃO; ISOLAMENTOS (CONSTRUÇÃO); CONSTRUÇÃO DE IMÓVEIS; CONSULTORIA EM CONSTRUÇÃO; CONSTRUÇÃO DE CASAS; CONSTRUÇÃO DE HABITAÇÕES; CONSTRUÇÃO DE EDIFÍCIOS; CONSTRUÇÃO DE FÁBRICAS; CONSTRUÇÃO DE PAREDES; CONSTRUÇÃO DE PAVIMENTOS; CONSTRUÇÃO DE CUBÍCULOS; CONSTRUÇÃO DE HOSPITAIS; CONSTRUÇÃO DE AUTOESTRADAS; CONSTRUÇÃO DE ESCOLAS; CONSTRUÇÃO DE INFRAESTRUTURAS; CONSTRUÇÃO PERSONALIZADA DE CASAS; CONSTRUÇÃO DE ÁREAS HABITACIONAIS; INFORMAÇÕES SOBRE A CONSTRUÇÃO; INFORMAÇÕES RELACIONADAS COM CONSTRUÇÃO; INFORMAÇÕES RELATIVAS A CONSTRUÇÃO; CONSTRUÇÃO PERSONALIZADA DE MORADIAS; PINTURA DE EDIFÍCIOS; PINTURA DE SINAIS; PINTURA DE AERONAVES; PINTURA DE CASAS; TRABALHOS DE PINTURA; PINTURA DE AUTOMÓVEIS; PINTURA DE VEÍCULOS; PINTURA DE MÓVEIS; PINTURA POR SPRAY; PINTURA A SPRAY; PINTURA POR PULVERIZAÇÃO

(591)

(540)

ISOLPINTA

(210) **688466** MNA
 (220) 2022.06.30
 (300)
 (730) **PT METEOPOSITION LDA**
 (511) 02 REVESTIMENTOS; CORANTES, COLORAÇÕES, PIGMENTOS E TINTAS
 35 SERVIÇOS DE PUBLICIDADE, DE MARKETING E DE PROMOÇÃO; ACONSELHAMENTO E INFORMAÇÃO COMERCIAL AOS CONSUMIDORES NA ESCOLHA DE PRODUTOS E SERVIÇOS
 (591)
 (540)

LOJA DO MICROCIMENTO

(210) **688469** MNA
 (220) 2022.06.30
 (300)
 (730) **PT PEDRO TAMAGNINI**
 (511) 33 VINHO; VINHO BRANCO; VINHO TINTO; VINHOS FORTIFICADOS; VINHOS ESPUMANTES; VINHOS ALCOÓLICOS; VINHOS DOCES; VINHOS ROSÉ; VINHOS GENEROSOS; VINHOS
 (591)
 (540)

VINHO DA MINA

(210) **688487** MNA
 (220) 2022.06.30
 (300)
 (730) **PT METRO - INDÚSTRIA DE CALÇADO, LDA.**
 (511) 18 CARTEIRAS DE BOLSO; MALAS DE MÃO; MALAS DE VIAGEM; MALETAS PARA DOCUMENTOS
 25 CALÇADO
 (591)
 (540)

GOODSTEP

(210) **688499** MNA
 (220) 2022.06.28
 (300)
 (730) **PT ANA RITA VELOSO MORAIS**
 (511) 41 SERVIÇOS DE EDUCAÇÃO, ENTRETENIMENTO E DESPORTO; EDUCAÇÃO, ENTRETENIMENTO E DESPORTO; FORMAÇÃO; ENSINO [FORMAÇÃO]; FORMAÇÃO PROFISSIONAL; FORMAÇÃO CONTÍNUA; WORKSHOPS DE FORMAÇÃO; AÇÕES DE FORMAÇÃO
 44 SERVIÇOS DE PSICOLOGIA INDIVIDUAL E DE GRUPO; FORNECIMENTO DE INFORMAÇÕES RELACIONADAS COM PSICOLOGIA; SERVIÇOS DE PSICOLOGIA DO TRABALHO; CONSULTORIA EM PSICOLOGIA INTEGRAL; PSICOTERAPIA; PSICOTERAPIA INFANTIL; SERVIÇOS DE PSICOTERAPIA; PSIQUIATRIA; TERAPIA

OCUPACIONAL; SERVIÇOS DE TERAPIA OCUPACIONAL; ACONSELHAMENTO EM TERAPIA OCUPACIONAL; TERAPIA OCUPACIONAL E REABILITAÇÃO; TERAPIA DA FALA; SERVIÇOS DE TERAPIA DA FALA; TERAPIA DA FALA E DA AUDIÇÃO; SERVIÇOS DE TERAPIA DA VOZ E DA FALA; FISIOTERAPIA; SERVIÇOS DE FISIOTERAPIA; SERVIÇOS DE ELETROTHERAPIA PARA FISIOTERAPIA; ACONSELHAMENTO SOBRE NUTRIÇÃO; ACONSELHAMENTO EM DIETA E NUTRIÇÃO; CONSELHOS EM QUESTÕES DE NUTRIÇÃO; ORIENTAÇÃO EM MATÉRIA DE NUTRIÇÃO; ACONSELHAMENTO NO DOMÍNIO DA NUTRIÇÃO; PRESTAÇÃO DE INFORMAÇÕES RELACIONADAS COM NUTRIÇÃO; CONSULTORIA EM NUTRIÇÃO E DIETÉTICA; OSTEOPATIA; CUIDADOS DE SAÚDE RELACIONADOS COM OSTEOPATIA; TERAPIA POR HIPNOSE

(591) Pantone 8AC2BE;

(540)



(531) 26.13.1 ; 27.5.17 ; 29.1.3

(210) **688500** MNA
 (220) 2022.06.29
 (300)
 (730) **PT VITOR MANUEL SOARES LOPES**
 (511) 12 CANOAS
 28 PRANCHAS DE STAND-UP-PADDLE
 35 ADMINISTRAÇÃO DE VENDAS; ACONSELHAMENTO E INFORMAÇÃO COMERCIAL AOS CONSUMIDORES NA ESCOLHA DE PRODUTOS E SERVIÇOS; ORGANIZAÇÃO DE APRESENTAÇÕES COMERCIAIS RELACIONADAS COM A COMPRA E VENDA DE PRODUTOS; SERVIÇOS DE ADMINISTRAÇÃO COMERCIAL PARA O PROCESSAMENTO DE VENDAS FEITAS ATRAVÉS DA INTERNET
 39 ALUGUER DE CANOAS
 (591) PRETO;AZUL;
 (540)



(531) 18.3.21

(210) 688505	MNA	(210) 688507	MNA
(220) 2022.06.29		(220) 2022.06.29	
(300)		(300)	
(730) PT LETRAS & HIPOTENUSAS, LDA.		(730) PT MARIA ALEXANDRA CARDOSO	
(511) 09 SOFTWARE		PESSOA OLIVEIRA	
35 CONSULTADORIA FISCAL [CONTABILIDADE];		PT CRISTINA GOUVEIA GONÇALVES DA	
ASSESSORIA FISCAL (CONTABILIDADE);		FONSECA	
PLANEAMENTO FISCAL [CONTABILIDADE];		(511) 30 BOLOS	
SERVIÇOS DE CONTABILIDADE RELATIVOS A		(591) pantone 475c;	
PLANEAMENTO FISCAL; CONSULTORIA RELATIVA		(540)	
A CONTABILIDADE FISCAL; CONTABILIDADE;			
CONTABILIDADE COMPUTORIZADA;			
CONTABILIDADE INFORMATIZADA;			
CONTABILIDADE DE GESTÃO; CONSULTADORIA			
EM CONTABILIDADE; CONSULTADORIA EM			
TRIBUTAÇÃO [CONTABILIDADE]; GESTÃO DA			
CONTABILIDADE DE NEGÓCIOS; SERVIÇOS DE			
FRANCHISING RELACIONADOS COM			
CONSULTADORIA DE NEGÓCIOS; PRESTAÇÃO DE			
ASSISTÊNCIA NA ÁREA DA GESTÃO COMERCIAL			
NO ÂMBITO DE UM CONTRATO DE FRANCHISE			
(591)			
(540)			



CARPE
ACCOUNTING & TAX

(531) 26.11.13 ; 27.5.10

:



(531) 8.1.17 ; 27.5.10 ; 29.1.7

(210) 688506	MNA	(210) 688510	MNA
(220) 2022.06.29		(220) 2022.06.29	
(300)		(300)	
(730) PT NELSON GONÇALVES		(730) PT MARIA LURDES GONÇALVES	
(511) 41 ALUGUER DE EQUIPAMENTO DESPORTIVO		UNIPESSOAL, LDA	
(591) PANTONE 375; PANTONE COOL GREY 9C; PANTONE		(511) 35 CONTABILIDADE;	CONTABILIDADE
BLACK;		ADMINISTRATIVA;	CONTABILIDADE
(540)		INFORMATIZADA;	CONTABILIDADE DE CUSTOS;
		CONSULTORIA RELATIVA A CONTABILIDADE	FISCAL; CONTABILIDADE DE GESTÃO DE CUSTOS;
		FISCAL; CONTABILIDADE DE GESTÃO DE CUSTOS;	GESTÃO DA CONTABILIDADE DE NEGÓCIOS;
		CONSULTORIA EMPRESARIAL; SERVIÇOS DE	CONSULTORIA EMPRESARIAL; SERVIÇOS DE
		CONSULTORIA EMPRESARIAL NO SETOR	CONSULTORIA EMPRESARIAL PARA A TRANSFORMAÇÃO
		AGRÍCOLA; SERVIÇOS DE CONSULTORIA	DIGITAL; CONSULTORIA EM ORGANIZAÇÃO E
		EMPRESARIAL PARA A TRANSFORMAÇÃO	GESTÃO EMPRESARIAL NA ÁREA DE GESTÃO DE
		DIGITAL; CONSULTORIA EM ORGANIZAÇÃO E	PESSOAL; GESTÃO DE RECURSOS HUMANOS;
		GESTÃO EMPRESARIAL NA ÁREA DE GESTÃO DE	SERVIÇOS DE GESTÃO DE RECURSOS HUMANOS E
		PESSOAL; GESTÃO DE RECURSOS HUMANOS;	RECRUTAMENTO; SERVIÇOS DE CONTABILIDADE
		SERVIÇOS DE GESTÃO DE RECURSOS HUMANOS E	E LANÇAMENTOS CONTABILÍSTICOS; SERVIÇOS
		RECRUTAMENTO; SERVIÇOS DE CONTABILIDADE	DE CONSULTADORIA EM TRIBUTAÇÃO
		E LANÇAMENTOS CONTABILÍSTICOS; SERVIÇOS	[CONTABILIDADE]; CONSULTADORIA E
		DE CONSULTADORIA EM TRIBUTAÇÃO	INFORMAÇÃO RELATIVA A CONTABILIDADE;
		[CONTABILIDADE]; CONSULTADORIA E	CONTABILIDADE, GESTÃO DE CONTAS E
		INFORMAÇÃO RELATIVA A CONTABILIDADE;	AUDITORIA; ACONSELHAMENTO EM
		CONTABILIDADE, GESTÃO DE CONTAS E	CONTABILIDADE RELACIONADA COM
		AUDITORIA; ACONSELHAMENTO EM	TRIBUTAÇÃO; SERVIÇOS DE CONTABILIDADE
		CONTABILIDADE RELACIONADA COM	RELATIVOS A PLANEAMENTO FISCAL; SERVIÇOS
		TRIBUTAÇÃO; SERVIÇOS DE CONTABILIDADE	DE CONTABILIDADE POR CONTA DE TERCEIROS;
		RELATIVOS A PLANEAMENTO FISCAL; SERVIÇOS	SERVIÇOS DE ACONSELHAMENTO EM
		DE CONTABILIDADE POR CONTA DE TERCEIROS;	DECLARAÇÕES FISCAIS [CONTABILIDADE];
		SERVIÇOS DE ACONSELHAMENTO EM	SERVIÇOS DE CONTABILIDADE PARA FUSÕES E
		DECLARAÇÕES FISCAIS [CONTABILIDADE];	AQUISIÇÕES; PREPARAÇÃO DE DECLARAÇÕES DE
		SERVIÇOS DE CONTABILIDADE PARA FUSÕES E	IMPOSTOS INFORMATIZADAS [CONTABILIDADE];
		AQUISIÇÕES; PREPARAÇÃO DE DECLARAÇÕES DE	SERVIÇOS DE CONSULTORIA E INFORMAÇÃO
		IMPOSTOS INFORMATIZADAS [CONTABILIDADE];	RELACIONADOS COM CONTABILIDADE; SERVIÇOS
		SERVIÇOS DE CONSULTORIA E INFORMAÇÃO	
		RELACIONADOS COM CONTABILIDADE; SERVIÇOS	

(531) 18.1.5 ; 27.5.1 ; 29.1.3

DE CONTABILIDADE RELACIONADOS COM (540)
CUSTOS PARA EMPRESAS AGRÍCOLAS;
ACONSELHAMENTO EM CONTABILIDADE
RELACIONADA COM A ELABORAÇÃO DE
DECLARAÇÕES FISCAIS; CONSULTORIA EM
GESTÃO COMERCIAL; CONSULTORIA EM
EFICIÊNCIA EMPRESARIAL; CONSULTORIA DE
GESTÃO COMERCIAL; CONSULTORIA EM
CONTABILIDADE RELACIONADA COM
TRIBUTAÇÃO; CONSULTORIA EM MATÉRIA DE
RECURSOS HUMANOS; CONSULTORIA
RELACIONADA COM SELEÇÃO DE PESSOAL

(591)

(540)

CONTAPLUS SOLUÇÕES EMPRESARIAIS

VERMELHETE

(210) **688514** MNA

(220) 2022.06.29

(300)

(730) **PT MIGUEL ÂNGELO MORAIS MELO**

(511) 43 SERVIÇOS DE ALOJAMENTO TEMPORÁRIO;
ALOJAMENTO TEMPORÁRIO

(591)

(540)

AVEIRO HOUSE

(210) **688519** MNA

(220) 2022.06.30

(300)

(730) **PT QUALITINNOVATION SA**

(511) 05 PREPARAÇÕES E ARTIGOS DE HIGIENE;
PREPARAÇÕES E ARTIGOS HIGIÉNICOS;
PREPARAÇÕES E ARTIGOS DENTÁRIOS, E
DENTÍFRICOS MEDICINAIS; GELES DE MASSAGEM
PARA USO MEDICINAL; GORDURAS PARA USO
MEDICINAL; LUBRIFICANTES PARA USO MÉDICO;
ÓLEOS MEDICINAIS PARA BEBÉ; ÓLEOS
MEDICINAIS PARA OS CUIDADOS DA PELE
[MEDICINAIS]; PREPARAÇÕES MEDICINAIS DE
HIGIENE PESSOAL; PREPARAÇÕES VITAMÍNICAS E
MINERAIS; PRODUTOS RE-HIDRATANTES;
TÓNICOS MEDICINAIS PARA A PELE

(591)

(540)

ÓLEO DE AMÊNDOAS DOCES QI

(210) **688578** MNA

(220) 2022.06.30

(300)

(730) **PT LUIS MIGUEL AGRIA SOARES DUARTE**

(511) 33 VINHOS

(591)

Pedidos e Avisos de Recusa

Processo	Data do pedido	Data da recusa	Nome do 1º requerente/titular	País resid.	Classes (Nice)	Observações
686431	2022.05.22	2022.07.06	TENDENCIACARMIM, LDA	PT	43	nos termos da alínea b) do n.º 1 do artigo 23.º do código da propriedade industrial.

Concessões

Processo	Data do registo	Data do despacho	Nome do 1º requerente/titular	País resid.	Classes (Nice)	Observações
680026	2022.07.06	2022.07.06	CÁTIA FILIPA NUNES FERREIRA	PT	41	RECUSA PARCIAL DO REGISTO: recusa parcial do registo para os serviços assinalados na classe 44. ^a , nos termos dos arts. 232.º, n.º 1, al. b); arts. 229.º n.º 2 e n.º 5; 237.º do cpi 2018.
682709	2022.07.06	2022.07.06	ANDRÉ & BRANCO, LDA	PT	43	
682779	2022.07.06	2022.07.06	RITA BRANDÃO FONTES DE OLIVEIRA	PT	44	
682842	2022.07.06	2022.07.06	PAULO GIL DA SILVA MOREIRA	PT	33	
683519	2022.07.06	2022.07.06	PEDRO MIGUEL NEVES FERREIRA ALVES	PT	35 41 43 45	
683521	2022.07.06	2022.07.06	JOYCE DELFINO DE SOUZA	PT	44	
683528	2022.07.06	2022.07.06	JOAQUIM JOSÉ DA SILVA MALCATO	PT	05 35 38	
683657	2022.07.06	2022.07.06	FERNANDO MANUEL TEIXEIRA DA ROCHA	PT	14	
683677	2022.07.06	2022.07.06	JOSE DA SILVA DOMINGUES	PT	43	
683680	2022.07.06	2022.07.06	MARTINS & COUTO LDA	PT	03 04 07 37	
683681	2022.07.06	2022.07.06	MÁRCIA DE LIMA VALENTE	PT	44	
683694	2022.07.06	2022.07.06	L.O.H.A.D, LDA.	PT	35 41 43	
683725	2022.07.06	2022.07.06	MARIANA JOSÉ ALMENDRA DE OLIVEIRA MONTEIRO	PT	31 37 42 44	
683737	2022.07.06	2022.07.06	J.CARNEIRO ALVES & FILHOS II - EQUIPAMENTOS DE TELECOMUNICAÇÕES S.A.	PT	11 35 38	
683751	2022.07.06	2022.07.06	FRIONOR SVERIGE AB	SE	29 30	
683752	2022.07.06	2022.07.06	FRIONOR SVERIGE AB	SE	29 30	
683771	2022.07.06	2022.07.06	HENRIQUE MIGUEL MAGALHÃES TAVARES	PT	28 35 39	
683777	2022.07.06	2022.07.06	VALTER JOÃO SOUSA SEQUEIRA	PT	39 41	
683816	2022.07.06	2022.07.06	FRANCISCO VILHENA MONTEIRO, UNIPessoal, LDA	PT	44	
683848	2022.07.06	2022.07.06	ORIGINAL SUNENERGY LDA	PT	07 09 42	
683883	2022.07.06	2022.07.06	JOSÉ JÚLIO RIBAS GONÇALVES GOMES ALVES	PT	29 30	
683921	2022.07.06	2022.07.06	SOCIEDADE PORTUGUESA DE CARDIOLOGIA	PT	44	
683934	2022.07.06	2022.07.06	WESLEY BARROS DE SOUSA	PT	25 28	
683936	2022.07.06	2022.07.06	UNITATE - ASSOCIAÇÃO DE DESENVOLVIMENTO DA ECONOMIA SOCIAL	PT	42	
683937	2022.07.06	2022.07.06	UNIFAP, UNIPessoal LDA	PT	01 37 40	
683959	2022.07.06	2022.07.06	GENESOPTION, LDA.	PT	36	
683962	2022.07.06	2022.07.06	JOÃO LUIS MACHADO DA ROCHA MAGALHÃES	PT	33	

Processo	Data do registo	Data do despacho	Nome do 1º requerente/titular	País resid.	Classes (Nice)	Observações
683968	2022.07.06	2022.07.06	QUINTA DA BARREIRA VITIVINICULTURA E SERVIÇOS SA	PT	33	
683977	2022.07.06	2022.07.06	SUBLIMEJASMIM, UNIPessoal, LDA	PT	43	
683999	2022.07.06	2022.07.06	MIGUEL ÂNGELO ABREU MARQUES	PT	41	
684007	2022.07.06	2022.07.06	SIROCO INVESTIMENTOS IMOBILIÁRIOS LDA	PT	42	
684013	2022.07.06	2022.07.06	STEADI ENTERTAINMENT UNIPessoal LDA	PT	35 41	
684019	2022.07.06	2022.07.06	MARIA ROSA MENDES DA FONSECA MOREIRA	PT	35	
684046	2022.07.06	2022.07.06	MBL SEGUROS - SOCIEDADE DE MEDIAÇÃO, LDA	PT	36	
684048	2022.07.06	2022.07.06	OLIVIA APRIGLIANO ORTHOF	PT	41	
684059	2022.07.06	2022.07.06	SANDRO RICARDO CARDOSO COSTA	PT	16 25	
684075	2022.07.06	2022.07.06	CIN VALENTINE, S. A. U.	ES	02	
684078	2022.07.06	2022.07.06	CARPINTARIA MIGUEL BATISTA, LDA.	PT	04 19	
684117	2022.07.06	2022.07.06	COOPERATIVA AGRÍCOLA DE SANTO ISIDRO DE PEGÕES, CRL	PT	33	
684118	2022.07.06	2022.07.06	B-EASY CONSULTING, LDA	PT	35 36	
684124	2022.07.06	2022.07.06	BEYOND, SGPS S.A.	PT	35	
684125	2022.07.06	2022.07.06	BEYOND, SGPS S.A.	PT	36	
684163	2022.07.06	2022.07.06	PORTO EDITORA, LDA.	PT	35	
684165	2022.07.06	2022.07.06	PORTO EDITORA, LDA.	PT	35	

Vigências por sentença

Processo	Data do registo	Data da sentença	Nome do 1º requerente/titular	País resid.	Classes (Nice)	Observações
650611	2021.04.27	2022.05.06	RECEITAS MEDIEVAIS, LDA	PT	43	sentença do tpi ç juiz 3 com o n.º de processo 244/21.1yhlsb julga recurso improcedente e mantém o despacho de concessão proferido pelo inpi.
671088	2021.08.09	2022.05.10	RADIODIFUSÃO-PUBLICIDADE E ESPECTACULOS LDA	PT	41	sentença do tpi ç juízo da propriedade intelectual - juiz 3, com o n.º de processo 69/22.7yhlsb julga recurso procedente, revoga despacho de recusa proferido pelo inpi e concede o registo.

Recusas

Processo	Data do pedido	Data da recusa	Nome do 1º requerente/titular	País resid.	Classes (Nice)	Observações
578168	2017.02.23	2022.06.29	BNU TEXTILES LIMITED	GB	09 15	nos termos da alínea b) e h), n.º 1, do artigo 232.º; 238.º; e do n.º 3 do artigo 229.º, todos do cpi.
679600	2022.01.22	2022.07.06	EAC SANTOS - CONSULTORIA E INVESTIMENTOS UNIPessoal, LDA	PT	32 33	arts. 232.º, n.º 1, al. b); 229.º n.º 5 do cpi 2018
679721	2022.01.26	2022.07.01	BALLAMORE, LDA	PT	33	nos termos da alínea b) e h), n.º 1, do artigo 232.º; dos artigos 234.º ; 238.º; e do n.º 3 do artigo 229.º, todos do cpi.
679910	2022.01.29	2022.07.06	CONSTANÇA MANUEL DE MOURA CASAS FIRMINO	PT	14 35	arts. 232.º, n.º 1, al. b); 229.º n.º 5 do cpi 2018
679975	2022.01.30	2022.07.06	CLARA MARIA MORGADO PRAZERES GOMES	PT	18	arts. 232.º, n.º 1, al. b); 229.º n.º 5 do cpi 2018
680022	2022.01.29	2022.06.28	ADEGA COOPERATIVA DOS BISCOITOS, C.R.L.	PT	33	nos termos das alínea e) e h), n.º 1, do artigo 232.º e do n.º 3 do artigo 229.º, ambos do cpi.
680261	2022.02.01	2022.06.30	BELMIRO DA ROCHA NEVES	PT	18 25	nos termos da alínea b) e h), n.º 1, do artigo 232.º; 238.º; e do n.º 3 do artigo 229.º, todos do cpi.
681236	2022.02.17	2022.07.04	CARLA TAYLOR	IE	33	nos termos da alínea b) e h), n.º 1, do artigo 232.º; 238.º; e do n.º 3 do artigo 229.º, todos do cpi.

Renovações

N.ºs 174 164, 176 462, 176 684, 190 079, 243 992, 251 806, 264 202, 267 654, 267 805, 267 811, 268 392, 268 461, 360 630, 481 899, 495 635, 497 442, 497 701, 498 029, 498 884, 498 886, 498 891, 498 892, 499 996, 501 931, 503 183, 503 542, 504 877, 504 961, 505 015 e 505 135.

Caducidades por sentença

Processo	Data do pedido	Data da sentença	Nome do 1º requerente/titular	País resid.	Classes (Nice)	Observações
664472	2021.04.23	2022.05.16	HELENA DOS ANJOS PINHEIRO MAIA	PT	25	sentença do tpi ç juiz 1, com o n.º de processo 90/22.5yhlsb julga recurso procedente, revoga despacho de concessão proferido pelo inpi e recusa o registo.

Averbamentos**Transmissões**

Processo	Data do averbamento	Antigo requerente/titular	País resid.	Atual requerente/titular	País resid.	Observações
318455	2022.07.05	HAIER GROUP CORPORATION	CN	QINGDAO HAISHANG ZHICAI MANAGEMENT CONSULTING CO., LTD.	CN	
318456	2022.07.05	HAIER GROUP CORPORATION	CN	QINGDAO HAISHANG ZHICAI MANAGEMENT CONSULTING CO., LTD.	CN	
342242	2022.07.04	QUINTA AND VINEYARD BOTTLERS - VINHOS, S.A.	PT	LES GRANDS CHAIS DE FRANCE S.A.S.	FR	
349613	2022.07.05	HAIER GROUP CORPORATION	CN	QINGDAO HAISHANG ZHICAI MANAGEMENT CONSULTING CO., LTD.	CN	
411119	2022.07.01	FERNANDO MANUEL DA SILVA MARQUES	PT	FERNANDO MIGUEL PEREIRA DA SILVA MARQUES	PT	TRANSMISSÃO POR PARTILHA POR ÓBITO
593296	2022.06.29	MIGRAR PALADARES - COMÉRCIO DE PRODUTOS ALIMENTARES, LDA.	PT	DELICIOUS & PERFECT FOODS, UNIPessoal, LDA.	PT	
620826	2022.06.30	CHUN KIT KUNG	PT	HKCM, LDA.	PT	
625294	2022.07.04	LEOPOLDINO FREITAS & FILHOS, LDA.	PT	RAMIRO ALVES DA ROCHA CRUZ	PT	

Outros averbamentos (artigo 29.º)

Processo	Data do averbamento	Nome do 1º requerente/titular	País resid.	Observações
568927	2022.06.22	BUYIN.PT - COMÉRCIO ELECTRÓNICO, S.A.	PT	AVERBAMENTO DA PENHORA PROCESSO 2077/21.6T8ENT - TRIBUNAL JUDICIAL DA COMARCA DE SANTARÉM - ENTRONCAMENTO - JUÍZO EXECUÇÃO - JUIZ 2 EXEQUENTE: TRANSAIRE-TRANSPORTE DE MERCADORIAS, LDA. EXECUTADO: BUYIN.PT - COMÉRCIO ELECTRÓNICO, S.A.

Desistências

Processo	Data do pedido	Data da desistência	Nome do 1º requerente/titular	País resid.	Classes (Nice)	Observações
663178	2021.04.08	2022.07.05	IMOGALVÃO IMOBILIÁRIA LDA.	PT	36	PEDIDO JÁ PUBLICADO

Renúncias parciais

Processo	Data do registo	Data da renúncia	Nome do 1º requerente/titular	País resid.	Observações
466791	2012.12.17	2022.07.05	TVI - TELEVISÃO INDEPENDENTE, S.A.	PT	RENÚNCIA PARCIAL AO REGISTO, NO QUE RESPEITA APENAS AOS PRODUTOS DA CLASSE 09, MANTENDO-SE O DIREITO EM VIGOR PARA OS SERVIÇOS DA CLASSE 41.

Outros Atos

686494. – CLASSE 35 LIMITADA A: «CONSULTORIA EM PUBLICIDADE E MARKETING; PUBLICIDADE E MARKETING; SERVIÇOS DE PUBLICIDADE E MARKETING; PROMOÇÃO, PUBLICIDADE E MARKETING DE PÁGINAS ONLINE; SERVIÇOS DE PUBLICIDADE E MARKETING PRESTADOS ATRAVÉS DAS REDES SOCIAIS; SERVIÇOS DE CONSULTORIA, ACONSELHAMENTO E ASSISTÊNCIA EM PUBLICIDADE, MARKETING E PROMOÇÃO; SERVIÇOS DE CONSULTORIA RELACIONADOS COM PUBLICIDADE, PROMOÇÕES E MARKETING; OS SERVIÇOS DE MARKETING SÃO CONSIDERADOS COM EXCLUSÃO EXPRESSA A SERVIÇOS RELACIONADOS COM O SETOR DO TURISMO.».

REGISTO INTERNACIONAL DE MARCAS**Concessões**

Processo	Data do registo	Data do despacho	Nome do 1º requerente/titular	País resid.	Classes (Nice)	Observações
1617668 1624581	2021.08.05 2021.04.28	2022.07.06 2022.07.06	BESSON CHAUSSURES PROXIBEL HOLDING	FR BE	18 25 09 11 35 36 37 38 39 40 42	

REGISTO DE LOGÓTIPOS**Pedidos**

De acordo com o artigo 286.º do Código da Propriedade Industrial, a seguir se publicam os pedidos de registo de logótipos; da data de publicação do presente aviso começa a contar-se o prazo de dois meses para a apresentação de reclamações de quem se julgar prejudicado pela eventual concessão dos mesmos, em conformidade com o artigo 17.º do mesmo Código.

(210) **53888**

(220) 2022.06.28

(730) **PT TRIPALGARVE, LDA**

(512) 68311 ACTIVIDADES DE MEDIAÇÃO IMOBILIÁRIA
 ACTIVIDADES DE MEDIAÇÃO IMOBILIÁRIA; 68100 /
 68200 - COMPRA E VENDA E ARRENDAMENTO DE BENS
 IMOBILIÁRIOS; 55201 - ALOJAMENTO MOBILADO PARA
 TURISTAS; 86230 - ATIVIDADES DE MEDICINA
 DENTÁRIA E ODONTOLOGIA; 74100 - ATIVIDADES DE
 DESIGN; 79110 - ATIVIDADES DAS AGÊNCIAS DE
 VIAGENS; 93293 - ORGANIZAÇÃO DE ATIVIDADES DE
 ANIMAÇÃO TURÍSTICA; 56210 - FORNECIMENTO DE
 REFEIÇÕES PARA EVENTOS; 47711 - COMÉRCIO A
 RETALHO DE VESTUÁRIO PARA ADULTOS; 41200 -
 CONSTRUÇÃO CIVIL; 68322 - ADMINISTRAÇÃO DE
 CONDOMÍNIOS; 90030 - CRIAÇÃO ARTÍSTICA E
 LITERÁRIA; 96010 - LAVAGEM E LIMPEZA A SECO DE
 TÊXTEIS E PELES.

(591)

(540)

LOG

(531) 7.1.24 ; 27.99.20

(210) **53893**

(220) 2022.06.28

(730) **PT EDUARDO GODINHO BRAGA DE
ARAÚJO E SILVA**

(512) 18130 ACTIVIDADES DE PREPARAÇÃO DA
 IMPRESSÃO E DE PRODUTOS MEDIA
 PRODUÇÃO DO DESIGN GRÁFICO DOS PRODUTOS
 PARA MAIS TARDE FAZER A IMPRESSÃO NOS

LOG

MESMOS. ALGUNS PRODUTOS EM QUE PRETENDO FAZER A IMPRESSÃO SÃO: ROUPA, ACESSÓRIOS DO DIA A DIA, DECORAÇÃO, ETC.

(591) ROXO (#6855A4) ; ROSA (#C43683).

(540)



(531) 26.11.98 ; 27.5.17 ; 29.1.5 ; 29.1.99

(210) **53903** **LOG**

(220) 2022.06.28

(730) **PT CHAMELEON TRADITION - LDA**

(512) 55201 ALOJAMENTO MOBILADO PARA TURISTAS
GESTÃO E ADMINISTRAÇÃO DE ESTABELECIMENTOS
HOTELEIROS E SIMILARES, ALOJAMENTO LOCAL,
CAMPISMO, SERVIÇOS DE CATERING, EXPLORAÇÃO
DE ESTABELECIMENTORESTAURAÇÃO E BEBIDAS,
INCLUINDO RESTAURANTE, CAFÉ E SNACK-BAR.

(591)

(540)



(531) 1.3.2 ; 3.4.11 ; 3.4.13 ; 26.1.13 ; 26.1.15 ; 26.1.21 ; 26.11.8 ;
26.99.5

Concessões

Processo	Data do registo	Data do despacho	Nome do 1º requerente/titular	País resid.	Observações
52074	2022.07.06	2022.07.06	5ª AGÊNCIA, ESTRATÉGIAS DE GESTÃO & MARKETING, LDA	PT	concedido ao abrigo do artigo 22.º do cpi
53593	2022.07.06	2022.07.06	TÂNIA RODRIGUES PENEDA DA SILVA GIDEL	PT	
53597	2022.07.06	2022.07.06	WEBELEC, LDA.	PT	

Renovações

N.ºs 3 850, 4 065, 26 553, 27 584, 27 630 e 53 920.

Outros Atos

52074. – POR TER SIDO REVOGADO AO ABRIGO DO ART. 22.º DO CPI, O DESPACHO DE RECUSA PUBLICADO NA PÁG. 110 DO BPI EDITADO EM 08/03/2022, DEVE SER CONSIDERADO SEM EFEITO

Conversão para Logótipos ao abrigo do artigo 11.º do Decreto-Lei n.º 143 de 25 de Julho

Processo Antigo	Nome do 1º requerente/titular	País resid.	Processo Novo
INSÍGNIA DE ESTABELECIMENTO 1304	SARRAU, ALONSO & COSTA, LDA.	PT	LOGÓTIPO 53920

AGENTES OFICIAIS DE PROPRIEDADE INDUSTRIAL

(Os Agentes Oficiais da Propriedade Industrial, como tal reconhecidos pelo Instituto Nacional da Propriedade Industrial, podem promover actos e termos do processo sem necessidade de juntar procuração).

Jorge Cruz

- Cartório: Rua Vitor Cordon, 10-A – 1249-103 LISBOA
- Tel.: 21 3475020 – Fax: 21 3421885 e 21 3424583
- E-mail: jorgecruz@jpcruz.pt
- Web: www.jpereiradacruz.pt

João Mascarenhas de Vasconcelos

- Cartório: Av. Duque D'Ávila, 32-1º – 1000-141 LISBOA
- Tel.: 21 3547763 – Fax: 21 3560486
- E-mail: geral@fdnovaes.com

António João Coimbra da Cunha Ferreira

- Cartório: Av. José Gomes Ferreira, 15 – 3ºL, 1495-139 ALGÉS
- Tel.: 21 3241530 – Fax: 21 3422446 e 21 3476656
- E-mail: marcpat@agcunhaferreira.pt
- Web: www.agcunhaferreira.pt

João Pereira da Cruz

- Cartório: Rua Vitor Cordon, 10-A – 1249-103 LISBOA
- Tel.: 21 3475020 – Fax: 21 3421885 e 21 3424583
- E-mail: joaopercruz@jpcruz.pt
- Web: www.jpereiradacruz.pt

Vitor Hugo Ramalho da Costa França

- Cartório: Av. Duque D'Ávila, 32 - 1º – 1000-141 LISBOA
- Tel.: 21 3547574 – Fax: 21 3528473 e 21 35511 03
- E-mail: costa.franca@netcabo.pt

Jorge Afonso Cruz

- Cartório: Rua Vitor Cordon , 10-A – 1249-103 LISBOA
- Tel.: 21 3475020 – Fax: 21 3421885 e 21 3424583
- E-mail: jorgeacruz@jpcruz.pt
- Web: www.jpereiradacruz.pt

Marta Burnay da Costa Pessoa Bobone

- Cartório: Travessa do Jardim à Estrela, 28 – 1350-186 LISBOA
- E-mail: bobone@zonmail.pt

Maria Silvina Vieira Pereira Ferreira

- Cartório: Av. Casal Ribeiro, 50 - 3º, 1000-093 LISBOA
- Tel.: 21 3815050 – Fax: 21 3831150/21 381 33 93
- E-mail: sferreira@clarkemodet.com.pt

Maria Eugénia Martinez

- Cartório: Rua Vitor Cordon, 10-A – 1249-103 LISBOA
- Tel.: 21 3475020 – Fax: 21 3421885 e 21 3424583
- E-mail: mariaeugeniamartinez@jpcruz.pt
- Web: www.jpereiradacruz.pt

Maria do Rosário May Pereira da Cruz

- Cartório: Av. Duque d' Ávila, 66, 7º - 1050-083 LISBOA
- Tel.: 21 387 69 61 - Fax: 21 387 75 96
- E-mail: furtado@furtado.pt

Nuno Cruz

- Cartório: Rua Vitor Cordon , 10-A – 1249-103 LISBOA
- Tel.: 21 3475020 – Fax: 21 3421885 e 21 3424583
- E-mail: nunocruz@jpcruz.pt
- Web: www.jpereiradacruz.pt

Raquel da Costa França

- Cartório: Av. Duque D'Ávila, 32 – 1º – 1000-141 LISBOA
- Tel.: 21 3547574 – Fax: 21 3528473 e 21 3551103
- E-mail: costa.franca@netcabo.pt

António José Pissarra Dias Machado

- Cartório: Av. José Gomes Ferreira, 15 – 3ºL, 1495-139 ALGÉS
- Tel.: 21 3241530 – Fax: 21 3422446 e 21 3476656
- E-mail: marcpat@agcunhaferreira.pt
- Web: www.agcunhaferreira.pt

José Eduardo de Sampaio

- Cartório: Rua do Salitre, 195 – 1269-063 LISBOA
- Tel.: 21 3841300 – Fax: 21 3875775
- E-mail: jedc@jedc.pt
- Web: www.jedc.pt

João Carlos Sardiña de Barros

- Cartório: Rua Rodrigo da Fonseca, 72 – 3º Esq. - 1250-193 LISBOA
- Tel.: 213863466
- E-mail: gmr@magalhaes-adv.pt

Francisco de Novaes C. B. S. Atayde

- Cartório: Av. Duque D'Ávila, 32 – 1º – 1000-141 LISBOA
- Tel.: 21 3547763 e 21 3155038 – Fax: 21 3560486
- E-mail: geral@fdnovaes.com

Isabel Carvalho Franco

- Cartório: Rua do Salitre, 195 – 1269-063 LISBOA
- Tel.: 21 3841300 – Fax: 21 3875775
- E-mail: isabel.franco@jedc.pt
- Web: www.jedc.pt

Álvaro Albano Duarte Catana

- Cartório: Avenida Marquês de Tomar, 44 - 6º - 1069 - 229 LISBOA
- Tel.: 217 613 490 – Fax: 217 613 499
- E-mail: alvaro.duarte@aduarateassoc.com
- Web: www.aduarateassoc.com

José Eduardo Dinis de Carvalho

- Cartório: Rua do Salitre, 195 – 1269-063 LISBOA
- Tel.: 21 3841300 – Fax: 21 3875775
- E-mail: jedc@jedc.pt
- Web: www.jedc.pt

Fernando António Ferreira Magno

- Cartório: Av. José Gomes Ferreira, 15 – 3ºL, 1495-139 ALGÉS
- Tel.: 21 3241530 – Fax: 21 3422446 e 21 3476656
- E-mail: marcpat@agcunhaferreira.pt
- Web: www.agcunhaferreira.pt

António Côrte-Real

- Cartório: Rua Castilho, 167. 2º - 1070-050 LISBOA
- Tel.: 21 7801963 e 21 7801966 – Fax: 21 7975813
- E-mail: sgcr@sgcr.pt
- Web: www.sgcr.pt

José Luís Arnaut

- Cartório: Rua Castilho, 50, 1250-071 LISBOA
- Tel.: 21 0958100 – Fax: 21 0958155
- E-mail: jarnaut@rpa.pt

José Motta Veiga

- Cartório: Rua João Penha, 10 – 1250-131 LISBOA
- Tel.: 21 3882659 e 21 3841120 – Fax: 21 3873752
- E-mail: mottaveiga@mail.telepac.pt
- Web: www.marcaonline.pt

Pedro da Silva Alves Moreira

- Cartório: Rua Tomás Ribeiro, nº 45 – 5º Esq., 1050-225 LISBOA
- Tel.: 21 3907373 – Fax: 21 3978754
- E-mail: mail@rcf.pt
- Web: www.rcf.pt

João Luís Garcia

- Cartório: Rua Castilho, 167. 2º - 1070-050 LISBOA
- Tel.: 21 7801963 e 21 7801966 – Fax: 21 7975813
- E-mail: sgcr@sgcr.pt
- Web: www.sgcr.pt

Manuel António Durães da Conceição Rocha

- Cartório: Lagoas Park - Edifício 7, 1º Piso – 2740-244 PORTO SALVO
- Tel.: 21 1224726
- E-mail: info.portugal@herrero.pt

Gonçalo de Magalhães Moreira Rato

- Cartório: Rua Rodrigo da Fonseca, 72 – 3º Esq, 1250-193 LISBOA
- Tel.: 21 3875201 - Fax: 21 3875200
- E-mail: gmr@magalhaes-adv.pt

José Raúl de Magalhães Simões

- Cartório: Rua Castilho, 167. 2º - 1070-050 LISBOA
- Tel.: 21 7801963 e 21 7801966 – Fax: 21 7975813
- E-mail: sgcr@sgcr.pt
- Web: www.sgcr.pt

Maria das Dores Marques Banheiro Meira

- Cartórios: Rua Quirino da Fonseca, 29 – 5º Esq. – 1000-251 LISBOA e Av. Luísa Todi, 277, 2º, E-1 – 2900-452 SETÚBAL
- Tel.: 21 8436250 e 265 540240 – Fax: 21 8436251 e 265 540241
- E-mail: tecnimarca@gmail.com
- Web: www.tecnimarca.pt e www.tecnimarca.com

Martim Luís Gomes de Araújo de Arantes e Oliveira

- Cartório: Rua Tomás Ribeiro, nº 45 – 5º Esq., 1050-225 LISBOA
- Tel.: 21 3907373 – Fax: 21 3978754
- E-mail: rcf@rcf.pt

Dina Maria Martins Pereira Soares

- Cartório: Av. José Gomes Ferreira, 15 – 3ºL, 1495-139 ALGÉS
- Tel.: 21 3241530 – Fax: 21 3422446 e 21 3476656
- E-mail: marcpat@agcunhaferreira.pt
- Web: www.agcunhaferreira.pt

Carmen Cristina Martins Garcia de Pina Alcobia Galinha

- Cartório: Avenida Ressano Garcia nº 6 R/c. Esq. - 1070-237 LISBOA
- Tel.: +351 213 712 737 - Fax:+351 213 874 726
- E-mail: carmenpina@sapo.pt

Ana Maria Ferreira Pereira da Silva Veiga

- Cartório: Rua Ator Chaby Pinheiro, 5 A - 2795-060 LINDA A VELHA
- Tel.: 914930808
- E-mail: apsilvaveiga@netcabo.pt

Luís Silva Carvalho

- Cartório: Rua Vitor Cordon, 10-A, – 1249-103 LISBOA
- Tel.: 21 3475020 – Fax: 21 3421885 e 21 3424583
- E-mail: lsc@jpcruz.pt
- Web: www.jpereiradacruz.pt

Alberto Canelas

- Cartório: Rua Vitor Cordon , 10-A – 1249-103 LISBOA
- Tel.: 21 3475020 – Fax: 21 3421885 e 21 3424583
- E-mail: acanelas@jpcruz.pt
- Web: www.jpereiradacruz.pt

César Manuel de Bessa Monteiro

- Cartório: Av. Infante D. Henrique, 26 - 1149-096 LISBOA
- Tel.: 21 723 18 00 – Fax: 21 723 1899
- E-mail: bessa.monteiro@abreuadvogados.com
- Web: www.abreuadvogados.com

Paulo Alexandre Pinto Correia Rodrigues da Graça

- Cartório: Av. Almirante Reis, 104 - 5º – 1150-022 LISBOA
- Tel.: 21 8110051 – Fax: 21 8141605
- E-mail: paulo.graca-82931@advogados.oa.pt

Miguel Camargo de Sousa Eiró

- Cartório: Av. Fontes Pereira de Melo, 15 – 7º – 1050-115 LISBOA
- Tel.: 21 3160324 – Fax: 21 3150826
- E-mail: miguel.eiro@mail.telepac.pt

Elsa Maria Martins Barreiros Amaral Canhão

- Cartório: Rua Tomás Ribeiro, nº 45 – 5º Esq., 1050-225 LISBOA
- Tel.: 21 3907373 – Fax: 21 3978754
- E-mail: mail@rcf.pt
- Web: www.rcf.pt

Joaquim Maria Calado Marques

- Cartório: Av. Álvares Cabral, 47 - R/C - 1250-015 LISBOA
- Tel.: 21 381 46 40 – Fax: 21 381 46 41
- E-mail: jcaladomarques@esc-advogados.pt

José António dos Reis Martinez

- Cartório: Rua Vitor Cordon, 30 –1º – 1200-484 LISBOA
- Tel.: 21 3473860 – Fax: 21 3473548
- E-mail: jamartinez.advogados@esc-advogados.com

Ana Teresa Pulido

- Cartório: R. Braamcamp, 90 -3º – 1250-052 LISBOA
- Tel.: 936792055
- E-mail: anateresa.pulido@nga.pt
- Web:www.nga.pt

Vera Araújo Arnaut

- Cartório: Av. Eng Duarte Pacheco, Torre 2, 9.º - Sala 3. – 1070 – 102 LISBOA
- Tel.: 21 384 01 97/8 – Fax: 21 384 01 99
- E-mail: vera.araujo@notarios.pt

Luísa Guerreiro

- Cartório: Rua Raul Proença, 3 - 2820-478 CHARNECA DA CAPARICA
- Tel: 21 821 23 47
- E-mail: luisague@netcabo.pt
- Web: www.lguerreiro.com

Olga Maria Rocha da Cruz Landim

- Cartório: Av. Casal Ribeiro, 50 - 3º, 1000-093 LISBOA
- Tel.: 21 3815050 e 21 3815054 – Fax: 21 3831150 e 21 3813393
- E-mail: info@clarkemodet.com.pt

Paulo Pelayo de Sousa

- Cartório: Rua de Sá da Bandeira, 706 – 2.º. Esq.º – 4000-432 PORTO
- Tel.: 22 2046120 – Fax: 22 2080728
- E-mail: geral@arlindodesousa.pt

Pedro Pelayo de Sousa

- Cartório: Rua de Sá da Bandeira, 706 – 2º. Esq. – 4000-432 PORTO
- Tel.: 22 2046120 – Fax: 22 2080728
- E-mail: geral@arlindodesousa.pt
- Web: www.arlindodesousa.pt

Pedro Manuel Branco da Cruz

- Cartório: Av. Duque de Loulé, 1 – 7º Esq. – 1050-085 LISBOA
- Tel.: 21 3535233 – Fax: 21 3535259
- E-mail: lex@cruzadvogados.com

Vítor Luís Ribeiro Cardoso

- Cartório: Rua Jaime Cortesão, nº 62 - 2910-538 SETÚBAL
- Tel.: 265 233 158 - TLM: 937250536 - Fax: 265 233 158
- E-mail: marcasepatentes@ribeirocardoso.com

Abel Dário Pinto de Oliveira

- Cartório: Rua Nossa Senhora de Fátima, 419 - 3º - Frente - 4050-428 PORTO
- Tel.: 22 600 80 94 e 22 016 02 04 – Fax: 22 600 80 95
- E-mail: geral@ampporto.com

Alexandra Costa Paixão

- Cartório: Av. António Augusto de Aguiar, nº 148, 4C e 5C - 1050-021 LISBOA
- Telemóvel: 919830742
- E-mail: fastfiling@fast-filing.com

Ana Bárbara Emauz de Melo Portugal de Sampaio

- Cartório: Rua do Salitre, 195 – 1269-063 LISBOA
- Tel.: 21 3841300 – Fax: 21 3875775
- E-mail: ana.sampaio@jedc.pt
- Web: www.jedc.pt

Ana Maria Gonçalves Fidalgo

- Cartório: Av. Casal Ribeiro, 50 - 3º, 1000-093 LISBOA
- Tel.: 21 3815050 – Fax: 21 3831150
- E-mail: afidalgo@clarkemodet.com.pt

Anabela Teixeira de Carvalho

- Cartório: Edifício Net - Rua de Salazares, n.º 842 - 4149-002, PORTO
- Tel.: 220028916 - Fax: 225322066
- E-mail: anabela.carvalho@patents.pt
- Web: <http://patentree.eu/>

António Jorge Mateus Andrade

- Cartório: Av. Infante D. Henrique, 26 - 1149-096 LISBOA
- Tel.: 21 7231800 - Fax: 21 7231899
- E-mail: antonio.andrade@abreuadvogados.com
- Web: www.abreuadvogados.com

Bruno Braga da Cruz

- Cartório: Rua Castilho, 67, 1º 1250-068 LISBOA
- Tel.: (+351) 213 849441 - Fax: (+351) 213 849449
- E-mail: brunobragadacruz-127791@adv.oa.pt
- Web: <https://www.glawyers.eu/>

Carla Maria Santos Pinheiro

- Cartório: Edifício Oceanus - Avenida da Boavista, 3265 - 3º andar, Escr. 3.4 – 4100-137 PORTO
- Tel.: 22 5323340 – Fax: 22 5323349
- E-mail: cpinheiro@clarkemodet.com.pt

Cláudia Pimenta Monteiro de Medina Barbosa Xara-Brasil Nogueira

- Cartório: Av. Maria Helena Vieira da Silva, 40, 1º Dto.– 1750-184 LISBOA
- Tm.: 96 297 25 10
- E-mail: cxarabrasil@gmail.com

Cristina Antónia de Almeida Carvalho

- Cartório: Rua Castilho, 167, nº 2 - 1070-050 LISBOA
- Tel.: 217 80 19 63
- E-mail: cac@sgcr.pt

Filipe Teixeira Baptista

- Cartório: Edifício Heron Castilho - Rua Braamcamp, 40 – 5 E - 1250-050 LISBOA
- Tel.: 211 914 169 - Fax: 211 914 166
- E-mail: filipe.baptista@bma.com.pt
- Web: www.bma.com.pt

Gonçalo de Melo Portugal Saluce de Sampaio

- Cartório: Rua do Salitre, 195 – 1269-063 LISBOA
- Tel.: 21 3841300 – Fax: 21 3875775
- E-mail: goncalo.sampaio@jedc.pt
- Web: www.jedc.pt

Gonçalo Maria Cabral da Cunha Ferreira

- Cartório: Av. Duarte Pacheco, 37 R/C Dtº – 2780-216 OEIRAS
- Tel.: 916093424
- E-mail: goncalo@cfadvogados.com

Gonçalo Santos da Cunha de Paiva e Sousa

- Cartório: Rua dos Bacalhoeiros, 4 – 1100-070 LISBOA
- Tel.: 218 823 990– Fax: 218 823 997
- E-mail: goncalo.sousa@gastao.eu
- Web: www.gastao.eu

Inês de Carvalho Simões

- Cartório: Rua Vitor Cordon , 10-A – 1249-103 LISBOA
- Tel.: 21 3475020/30 – Fax: 21 3421885 e 21 3424583
- E-mail: inessimoes@jpcruz.pt
- Web: www.jpereiradacruz.pt

João M. Pimenta

- Cartório: Rua Vitor Cordon, 10-A – 1249-103 LISBOA
- Tel.: 21 3475020/30 – Fax: 21 3421885 e 21 3424583
- E-mail: joaopimenta@jpcruz.pt
- Web: www.jpereiradacruz.pt

João Sardinha

- Cartório: Rua Vitor Cordon , 10-A – 1249-103 LISBOA
- Tel.: 21 3475020/30 – Fax: 21 3421885 e 21 3424583
- E-mail: joaosardinha@jpcruz.pt
- Web: www.jpereiradacruz.pt

João Paulo Sena Mioludo

- Cartório: Rua Com Francisco Manuel de Melo, 21 - 1070-085 LISBOA
- Tel.: 963075786
- E-mail: joao.mioludo@srslegal.pt

Luís Gonçalo Moura Cavaleiro de Ferreira

- Cartório: Av. Álvares Cabral, 47, 1º – 1250-015 LISBOA
- Tel.: 213 806 530 – Fax: 213 806 531
- E-mail: cavaleiro.ferreira@leonelalves.com

Marco Alexandre Gomes da Silva Pires de Sousa

- Cartório: Rua Quinta do Monte, 96 - 1º Dtº - 4805-151 CALDAS DAS TAIPAS
- Tel. 936954610 – Fax: 253471946
- E-mail: marcopires.sousa-9680p@adv.oa.pt

Maria do Carmo Ferreira Fernandes Simões

- Cartório: Av. Duque de Ávila, 66, 7º - 1050 - 083 LISBOA
- Tel.: 21 3876961 – Fax: 21 3877596
- E-mail: furtado@furtado.pt

Maria Manuel Ramos Lucas

- Cartório: Praça de Portugal nº. 7C - 1ºD - 2910-640 SETÚBAL
- Tel.: 265 228685 – Fax: 265 228637
- E-mail: mmlucas@marquesmarcas.com

Maria Teresa Delgado

- Cartório: Lagoas Park - Edifício 7, 1º Piso – 2740-244 PORTO SALVO
- Tel.: 21 1224726
- E-mail: tdelgado@herrero.pt

Miguel Adolfo Coelho Quintans

- Cartório: Rua Sousa Martins, 10 – 1050-218 LISBOA
- Tel.: 21 0958109 – Fax: 21 0958155
- E-mail: miguel.quintans@cms-rpa.com
- Web: www.rpa.pt

Ricardo Souto Soares Henriques

- Cartório: Av. Infante D. Henrique, 26 – 1149-096 LISBOA
- Tel.: 21 7231800 – Fax: 21 7231899
- E-mail: ricardo.henriques@abreuadvogados.com
- Web: www.abreuadvogados.com

Teresa Colaço Dias

- Cartório: Av. Duque de Ávila, 66, 7º- 1050-083 LISBOA
- Telef.: 351 21 387 69 61 - Fax: 351 21 387 75 96
- E-mail: teresa.dias@furtado.pt
- Web: www.furtado.pt

Teresa Maria Ferreira Pereira da Silva Garcia

- Cartório: R. Soldados da Índia, 72 – 1400-340 LISBOA
- Tel.: 21 3017086
- E-mail: garcia.teresa@netcabo.pt

Paulo Jorge Monteverde Plantier Saraiva Maia

- Cartório: Edifício Heron Castilho, Rua Braamcamp, 40 – 5E - 1250-050 LISBOA
- Tel.: 213 806 530 - Fax: 213 806 531
- E-mail: paulo.monteverde@bma.com.pt
- Web: www.bma.com.pt

Águeda Silva

- Cartório: Rua 4 de Outubro, 821 - 4810-485 GUIMARÃES
- E-mail: aguedasilva@gmail.com

Ana Bela Ferreira

- Cartório: Rua Castilho, 167 - 2º - 1070-050 LISBOA
- Tel.: 217801963 – Fax: 217975813
- E-mail: sgcr@sgcr.pt
- Web: www.sgcr.pt

Margarida Martinho do Rosário

- Cartório: Rua dos Bacalhoeiros, 4 - 1100-070 LISBOA
- Tel.: 218823990 – Fax: 218823997
- E-mail: gcf@gastao.eu
- www.gastao.eu

Ana Rita Vilhena

- Cartório: Rua Vitor Cordon, 10-A – 1249-103 LISBOA
- Tel.: 21 3475020 – Fax: 21 3421885 e 21 3424583
- E-mail: anaritavilhena@jpcruz.pt
- Web: www.jpereiradacruz.pt

António Trigueiros de Aragão

- Cartório: Rua Tomás Ribeiro, nº 45 – 5º Esq., 1050-225 LISBOA
- Tel.: 213907373 – Fax: 213978754
- E-mail: mail@rcf.pt

Carmina Cardoso

- Cartório: Largo de São Carlos, 3 - 1200-410 LISBOA
- Tel.: 213583620 – Fax: 213159434
- E-mail: c.cardoso-183171@adv.oa.pt.

Elsa Guilherme

- Cartório: Rua Castilho, 167, 2º - 1070-050 LISBOA
- Tel.: +351 217801963
- E-mail: ebg@sgcr.pt

Filipe Pedro

- Cartório: Rua Varela Silva, 3 - 2º Dto. - 2730-233 BARCARENA
- E-mail: filipedro@netcabo.pt

Francisca Ferreira Pinto

- Cartório: Av. da República, 25 - 1º - 1050-186 LISBOA
- Tel.: 213821200 – Fax: 213877109
- E-mail: francisca.ferreira.pinto@garrigues.com / gcf@garrigues.com

Hugo Monteiro de Queirós

- Cartório: Av. Fontes Pereira de Melo, 43 - 1050-119 LISBOA
- Tel.: +351 213 197 311 – Tlm: +351 934 301 498
- E-mail: hugo.monteiroqueiros@plmj.pt
- Web: www.plmj.com

Isabel Bairrão

- Cartório: Avenida da República, 25 - 1º - 1050-196 LISBOA
- Tel.: 213800910 – Fax: 213877109
- E-mail: isabel.bairrao@garrigues.com

Joana Mata

- Cartório: Rua Bernardo Lima, 3 - 1150-074 LISBOA
- Tel.: 213566400 – Fax: 213566488
- E-mail: joanamata@rsa-advogados.pt

João Jorge

- Cartório: Rua Tomás Ribeiro, nº 45 – 5º Esq., 1050-225 LISBOA
- Tel.: 213907373 – Fax: 213978754
- E-mail: mail@rcf.pt

João Pedro Fazendeiro

- Cartório: Av. Conselheiro Fernando de Sousa, nº 19, 5º - 1070-072 LISBOA
- Tel.: 216083894
- E-mail: legal@protectidea.pt

Jorge Faustino

- Cartório: Rua Tomás Ribeiro, nº 45 – 5º Esq., 1050-225 LISBOA
- Tel.: 213907373 – Fax: 213978754
- E-mail: mail@rcf.pt

José de Novaes e Ataíde

- Cartório: Av. Duque D'Ávila, 32 - 1º - 1000-141 LISBOA
- Tel.: 213547763 – Fax: 213560486
- E-mail: geral@fdnovaes.com

Lídia Neves

- Cartório: Av. Engenheiro Duarte Pacheco, 7, r/c - 1070-100 LISBOA
- Tel.: 21 78148 00 – Fax: 21 781 48 02
- E-mail: lidia.neves@mirandalawfirm.com

Lourenço de Sampaio

- Cartório: Rua do Salitre, 195 - 1269-063 LISBOA
- Tel.: 213841300 – Fax: 213875775
- E-mail: lourenco.sampaio@jedc.pt

Luís Humberto Ferreira

- Cartório: Edifício Net - Rua de Salazares, n.º 842 - 4149-002, PORTO
- Tel.: 220028916 - Fax: 225322066
- E-mail: luis.ferreira@patents.pt
- Web: <http://patentree.eu/>

Joana Fialho Pinto

- Cartório: Av. José Gomes Ferreira, 15 – 3ºL, 1495-139 ALGÉS
- Tel.: 213241530 – Fax: 213422446
- E-mail: JoanaFPinto@agcunhaferreira.pt

Maria Cruz Garcia

- Cartório: Av. Casal Ribeiro, 50, 3º Andar – 1000-093 LISBOA
- Tel.: 91 145 26 59
- E-mail: inpi@clarkemodet.com.pt.
- Web: www.clarkemodet.com

Mário Castro Marques

- Cartório: Rua António Cardoso, 235, 6º Drt Frt, 4150-081 PORTO
- Tel.: 91 9107557
- E-mail: mariocastromarques@gmail.com

Marisa Coimbra

- Cartório: Rua Dom Francisco Manuel de Melo 21, 1070-085 LISBOA
- Tel.: 21 313 2000 – Fax: 21 313 2001
- E-mail: mail@rcf.pt
- Web: www.srslegal.pt/pt/

Nuno Lourenço

- Cartório: Lusoworld II A25. Rua Pé de Mouro 2710-144 SINTRA
- Tel.: 21 1395721 – Fax: 21 1946681
- E-mail: nuno.lourenco@today.patents.com
- Web: www.todaypatents.com

Rodolfo Condessa

- Cartório: Rua Cidade de Rabat, 31 - 8º Esq. - 1500-159 LISBOA
- Tel.: 966712005
- E-mail: rodolfo.condessa@gmail.com

Rui Duarte Catana

- Cartório: Av. Marquês de Tomar, 44 - 6º - 1069-229 LISBOA
- Tel.: 217613490 – Fax: 217613499
- E-mail: rui.catana@aduarateassoc.com
- Web: www.aduarateassoc.com

Rui Moreira de Resende

- Cartório: Rua Bernardo Lima, 3 - 1150-074 LISBOA
- Tel.: 213566400 – Fax: 213566488
- E-mail: ruiresende@rsa-advogados.pt

Sandra Martins Pinto

- Cartório: Praça General Humberto Delgado, n.º 267, 4º Andar, Salas 5, 4000-288 PORTO
- E-mail: sandramartinspinto@gmail.com

Teresa Luísa Catarino Fernandes Gingeira Martins

- Cartório: Edifício Net - Rua de Salazares, n.º 842 - 4149-002, PORTO
- Tel.: 220028916 - Fax: 225322066
- E-mail: info@patents.pt
- Web: <http://patentree.eu/>

Vasco Stillwell D'Andrade

- Cartório: Rua Castilho, 165 - 1070-050 LISBOA
- Tel.: 213817400 – Fax: 213826629
- E-mail: vsandrade@mlgts.pt
- Web: www.mlgts.pt

Vera Correia Alves

- Cartório: Rua do Carmo, n.º 11, 2º, sala 11, 4700-309 BRAGA
- Tlm: 919285011
- E-mail: valves@sablegal.pt

Ana Sofia Dinis Chaves

- Cartório: Rua Luis Gonzaga, Edifício Phoenix Garden, 7º andar H, MACAU
- Tel.: 00853 66591201
- E-mail: chaves.anasofia@gmail.com

Ália Mohamade Amadá

- Cartório: Rua Visconde de Santarém, n.º 75B, 1000 - 286 LISBOA
- E-mail: alia.amada-360741@adv-est.oa.pt

Rita Milhões

- Cartório: Rua do Salitre, 195 - 1269-063 LISBOA
- Tel.: 351 213 841 300
- E-mail: jedc@jedc.pt

Daniel Reis Nobre

- Cartório: Alameda dos Oceanos, 41K-21, Parque das Nações – 1990-207 LISBOA
- Tel.: 213 150 970 - Fax: 213 531 352
- E-mail: portugal@inventa.com
- Web: www.inventa.pt

Tiago Reis Nobre

- Cartório: Alameda dos Oceanos, 41K-21, Parque das Nações – 1990-207 LISBOA
- Tel.: 213 150 970 - Fax: 213 531 352
- E-mail: portugal@inventa.com
- Web: www.inventa.pt

David Cardoso

- Cartório: Avenida Defensores de Chaves, 36, 1.º Direito, 1000-119 LISBOA
- Tel.: 218758322 – Fax: 255134816
- E-mail: dc@legalwest.eu

Ágata Pinho

- Cartório: Av. Sidónio Pais, n.º 379, Piso 1, sala 1.14, Ed. HOECHST - 4100-486 BOAVISTA, PORTO
- Tel.: 220167495 – Fax: 226092487
- E-mail: agatapinho@jpcruz.pt
- Web: www.jpereiradacruz.pt

Ana Eugénio

- Cartório: Rua António Enes 18-3D - 1050-025 LISBOA
- E-mail: aeugenio.ana@gmail.com

Ana M. Sebastião

- Cartório: Rua Vitor Cordon , 10-A – 1249-103 LISBOA
- Tel.: 21 3475020/30 – Fax: 21 3421885 e 21 3424583
- E-mail: anamsebastiao@jpcruz.pt
- Web: www.jpereiradacruz.pt

Cátia Ribeiro

- Cartório: Praça de Portugal n.º 7C - 1.ºD - 2910-640 SETÚBAL
- Tel.: 265 228 685 - Fax: 265 228 637
- E-mail: catia@marquesmarcas.com
- Web: www.marquesmarcas.com

Joana Dez-Réis Grilo

- Cartório: Rua de Campolide n.º 164 D, 1070-029 LISBOA
- Tel.: 934954388
- E-mail: joana.grilo@protectdata.pt

Luís Caixinhas

- Cartório: Alameda dos Oceanos, 41K-21, Parque das Nações - 1990-207 LISBOA
- Tel.: 213 150 970 - Fax: 213 531 352
- E-mail: portugal@inventacom.com
- Web: www.inventacom.pt

Ricardo Abrantes

- Cartório: Taguspark, Núcleo Central 392, 2740-122 OEIRAS
- Tel.: 211119919
- E-mail: info@patents.pt
- Web: www.patentree.eu

Patrícia Marques

- Cartório: BBG, S.A., Rua Dr. Francisco Sá Carneiro n.º 475 C 4740-473 ESPOSENDE
- Tel.: 253968486
- E-mail: patricia.marques@hyline-bis.com

Márcia Martinho da Rosa

- Cartório: Rua Tomás Ribeiro, n.º 45 – 5.º Esq., 1050-225 LISBOA
- Tel.: (+351) 210 545 500 - Fax: (+351) 213 978 754
- E-mail: marcia.rosa@rcf.pt

Madalena Barradas

- Cartório: Lagoas Park - Edifício 7, 1.º Piso 2740-244 PORTO SALVO
- Tel.: 21 1224726
- E-mail: mbarradas@herrero.pt

Luís Teixeira

- Cartório: Rua Públia Hortênsia de Castro, nº 1, 2º A - 1500-518 LISBOA
- E-mail: teixeira.luismanuel@gmail.com

Manuel Cunha Ferreira

- Cartório: Av. José Gomes Ferreira, 15 – 3ºL, 1495-139 ALGÉS
- Tel.: 213241530 - Fax: 213476656 / 213422446
- E-mail: manuel.cunhaferreira@agcunhaferreira.pt

Ana Fazendeiro

- Cartório: Av. das Forças Armadas, nº 125 - 12º - 1600-079 LISBOA
- Tel.: 217231800 - Fax: 217231899
- E-mail: ana.fazendeiro@abreuadvogados.com

Vítor Palmela Fidalgo

- Cartório: Alameda dos Oceanos, 41K-21, Parque das Nações – 1990-207 LISBOA
- Tel.: 213 150 970 - Fax: 213 531 352
- E-mail: vfidalgo@inventacom.com
- Web: www.inventa.pt

Sérgio Coimbra Henriques

- Cartório: Av de Berna, 30 - 3º A, 1050-148 LISBOA
- Tel.: 211 64 99 99
- E-mail: sergiocoimbrahenriques@gmail.com

Filipa Lopes Galvão

- Cartório: Rua Professor Simões Raposo, nº 5, 4º B - 1600-660 LISBOA
- E-mail: filipa.galvao@eyesee.pt

Jorge Manuel Vaz Machado

- Cartório: Mouzinho de Albuquerque nº113, 5º Andar 4100-359PORTO
- Tel.: 912325395
- E-mail: jmachado@inventacom.com

Vera Albino

- Cartório: Alameda dos Oceanos, 41K-21, Parque das Nações – 1990-207 LISBOA
- Tel.: 213 150 970 - Fax: 213 531 352
- E-mail: portugal@inventacom.com
- Web: www.inventa.pt

Maria João Pereira

- Cartório: Av. Doutor João Canavarro 305, 1º, sl 19, 4480-668 VILA DO CONDE
- Tel.: +351 252 611 927 / +351 91 019 87 35
- E-mail: mariabaltarpereira@gmail.com

Mário Marques

- Cartório: Avenida 5 de Outubro, nº 10 - 1º - 1050-056 LISBOA
- Tel.: 216081027
- E-mail: mmarques@level-up.pt

Isaura Monteiro

- Cartório: Rua do Centro Comunitário, Lote 96, nº 8 - 8135-154 ALMANCIL
- Tel.: 933462947
- E-mail: isaura.monteiro@gmail.com

Ana Rita Remígio

- Cartório: Edifício Net, Rua de Salazares 842 - 4149-002 PORTO
- Tel.: 225322064 - Fax: 225322066
- E-mail: ana.remigio@patents.pt
- Web: www.patents.pt

Daniela Dinis

- Cartório: Rua da Fé n.º 10 Casal do Rato 1675-313 PONTINHA
- Tel.: 961294016
- E-mail: danielamdinis-456421@adv.oa.pt

Luís Pinto Monteiro

- Cartório: Av. da Liberdade, 224 - 1250-148 LISBOA
- Tel.: 213197300 - Fax: 213197319
- E-mail: luis.pintomonteiro@plmj.pt

Cláudia Freixinho Serrano

- Cartório: Rua Vitor Cordon , 10-A - 1249-103 LISBOA
- Tel.: 213475020 - Fax: 213421885
- E-mail: claudiaserrano@jpcruz.pt

David Marques

- Cartório: Avenida Cova dos Vidros, Lote 2570 - 2975-333 QUINTA DO CONDE
- E-mail: davidmtfmarques@gmail.com

Filipe Funenga

- Cartório: Vågsgaten, 43, 4306 SANDNES NO
- Tel.: (+47) 908 77 808
- E-mail: filipe.funenga@patent.no

Inês Monteiro Alves

- Cartório: Alameda dos Oceanos, 41K-21, Parque das Nações – 1990-207 LISBOA
- Tel.: 213150970 - Fax: 213531352
- E-mail: ialves@inventia.com

Mariana Bernardino Ferreira

- Cartório: Av. Álvares Cabral, 47 - 1.º - 1250-015 LISBOA
- Tel.: 213806530 - Fax: 213806531
- E-mail: mariana.ferreira@bma.com.pt
- Web: www.bma.pt

Patrícia Lima

- Cartório: Instituto Superior Técnico, Avenida Rovisco Pais - 1049-001 LISBOA
- E-mail: patriciamlima@hotmail.com

Rita Mendonça

- Cartório: Rua Castilho, 167, 2º - 1070-050 LISBOA
- Tel.: 217 801 963 – Fax: 217 975 813
- E-mail: sgcr@sgcr.pt
- Web: www.sgcr.pt

Rui do Nascimento Gomes

- Cartório: Rua Vitor Cordon, 10-A - 1249-103 LISBOA
- Tel.: 213475020 - Fax: 213421885
- E-mail: ruigomes@jpcruz.pt
- Web: www.jpereiradacruz.p

Vasco Rosa Dias

- Cartório: Est. Beira nº 176, 5º A - 3030-173 COIMBRA
- Tel.: 963312134
- E-mail: vasco.rosa.dias@gmail.com

Joana Piriquito Santos

- Cartório: Rua D. Luís I, n.º 28 1200-151 LISBOA
- Tel.: 213113400 - Fax: 213113406
- E-mail: jcs@vda.pt

Sónia Mota Maia

- Cartório: Alameda da Quinta de Sto. António, nº 1 - Núcleo 1 - 2º E - 1600-675 LISBOA
- Tel.: 217160190 - Fax: 213244665
- E-mail: info@ip-smm.com

Pedro Bacelar

- Cartório: Estrada da Chainha, Lote 6, Nº163 R/C - 7005-198 ÉVORA
- Tel: 266040468 e 919654760 - Fax: 266040948
- E-mail: pedro.espanca@gmail.com

Miguel Antunes de Resende

- Cartório: Avenida de São Pedro nº 31 Monte Estoril - 2765-446 ESTORIL
- Tel: 910583778
- E-mail: miguelantunesderesende@gmail.com

Luís Sommer Ribeiro

- Cartório: Rua Artilharia Um, n.º 79, 3.º direito, 1250-038 LISBOA
- E-mail: geral@saveas.pt

João Pereira Cabral

- Cartório: Alameda dos Oceanos, 41, K21, Parque das Nações - 1990-207 LISBOA
- Tel: 213150970 - Fax: 213531352
- E-mail: jcabral@inventacom
- Web: www.inventa.pt

João Francisco Sá

- Cartório: Alameda dos Oceanos, 41, K21, Parque das Nações - 1990-207 LISBOA
- Tel: 213150970 - Fax: 213531352
- E-mail: jfsa@inventacom
- Web: www.inventa.pt

Sousa Ribeiro

- Cartório: Av. Álvares Cabral, n.º 47, 1.º andar - 1250-015 LISBOA
- Tel: 213806530 - Fax: 213806531
- E-mail: sousaribeiro-46899p@adv.oa.pt

Evangelino Marques Ribeiro

- Cartório: Praça de Portugal n.º. 7C - 1.ºD - 2910-640 SETÚBAL
- Tel: 265228685 e 932573091 - Fax: 265228637
- E-mail: marquesribeiro@marquesmarcas.com
- Web: www.marquesmarcas.com

Diogo Xavier Santos

- Cartório: Rua Castilho, 167, 2.º Andar - 1070-050 LISBOA
- Tel: 217801963 e 912628247 - Fax: 217975813
- E-mail: dxs@sgcr.pt
- Web: www.sgcr.pt

Saulo Chanoca

- Cartório: Rua Artilharia Um, n.º 51, Páteo Bagatela, Edifício 1, 4.º Andar - 1250-137 LISBOA
- Tel: 211554330 e 935274353
- E-mail: schanoca@bas.pt

Lígia Gata

- Cartório: Av. Dr. Mário Moutinho, Lt 1519, 7.º Esq. - 1400-136 LISBOA
- Tel: 213011684
- E-mail: ligiagata007@gmail.com
- Web: www.megaingenium.eu

Manuel Bastos Moniz Pereira

- Cartório: Rua dos Bacalhoeiros 4, 1100-070 LISBOA
- Tel: 218823990 - Fax: 218823997
- E-mail: manuel.pereira@gastao.eu
- Web: www.gastao.eu

Ana Neves

- Cartório: Rua Dr. Bernardino Machado, n.º 30A, Vale Milhaços, 2855-437 CORROIOS
- Tel: 936256546
- E-mail: anaisabelneves@gmail.com

Ana Plácido Martins

- Cartório: Rua Feliciano de Castilho, 92, 4150- 311 PORTO
- Tel: 226097509
- E-mail: anaplacidomartins-21156l@adv.oo.pt

André Sarmento

- Cartório: Rua Damião de Góis, n.º 56, 4.º Andar, apt. 43, 4050-221 PORTO
- Tel: 223 751 032
- E-mail: andrevsarmento@gmail.com

Miguel Vaz Serra

- Cartório: Av. José Gomes Ferreira, 15 – 3.ºL, 1495-139 ALGÉS
- Tel: 917169727- Fax: 213422446
- E-mail: miguel.vazserra@agcunhaferreira.pt

Leila Teixeira

- Cartório: Rua 19, 231, 1.º Andar, 4500-256 ESPINHO
- Tel: 935254856
- E-mail: leilateixeiraa@gmail.com

Cristina de Castro

- Cartório: Rua António Sérgio, 49 - 3º Esq. - 6300-665 GUARDA
- Tel: 965028903
- E-mail: cristinacastro@ipg.pt

Mariana Belo de Oliveira

- Cartório: Rua Domingos Ferreira Pinto Basto, nº 45, 3830 -176 ÍLHAVO - AVEIRO
- Tel: 914913442
- E-mail: marianabelooliveira@gmail.com

Natacha Batista

- Cartório: Rua 9 de Março, nº 63, Cajados - 2965-505 ÁGUAS DE MOURA
- Tel: 916187637
- E-mail: anatachabatista@gmail.com

Raquel Antunes

- Cartório: Rua Vitor Cordon, 10A – 1249 -103 LISBOA
- Tel.: 21 3475020
- E-mail: raquelantunes@jpcruz.pt
- Web: www. jpereiradacruz.pt

Sofia Rebelo Ladeira

- Cartório: Rua Ana de Castro Osório, nº 4 - 5º B– 1500-039 LISBOA
- Tel.: 969267585
- E-mail: ladeira.sofia@gmail.com

Adriana Esteves

- Cartório: Av. Casal Ribeiro, 50 - 3º andar – 1000-093 LISBOA
- Tel.: 213815050 – Fax: 212831150
- E-mail: aesteves@clarkemodet.com.pt

Cláudia Tomás Pedro

- Cartório: Avenida Duque de Ávila, n.º 46, 6.º – 1050-083 LISBOA
- Tel.: 213408600 Tlm: 966478360
- E-mail: cpedro@ga-p.com

Diana Pereira

- Cartório: Alameda dos Oceanos, 41, K21, Parque das Nações – 1990-207 LISBOA
- Tel.: 213150970/1 – Fax: 213531352
- E-mail: dpereira@inventacom.com

Inês Sequeira

- Cartório: Alameda dos Oceanos, 41, K21, Parque das Nações – 1990-207 LISBOA
- Tel.: 918860596
- E-mail: isequiera@inventacom.com

Joel David Rodrigues

- Cartório: Rua Escola do Futebol, n.º 11, 1.º dto. – 8700-258 OLHÃO
- Tel.: 961 108 500
- E-mail: jdcruzrodrigues@gmail.com

Inês Guerra

- Cartório: Rua Castilho, 167 - 2º - 1070-050 LISBOA
- Tel.: 217801963 - Fax: 217975813
- E-mail: sgcr@sgcr.pt
- Web: www.sgcr.pt

Luísa Azevedo Soares Rodrigues

- Cartório: Rua António da Silveira, 131 - 2765-300 ESTORIL
- Tel.: 914431158
- E-mail: marialuisa.rodrigues@gmail.com

Marina Ciriani

- Cartório: Estrada Paço do Lumiar, Campus do Lumiar 1649-038 LISBOA
- Tel.: 935933071
- E-mail: ciriani.marinar@gmail.com

Miguel Bibe

- Cartório: Alameda dos Oceanos, 41, K21, Parque das Nações - 1990-207 LISBOA
- Tel.: 918759849
- E-mail: mbibe@inventacom.com

Tiago Andrade

- Cartório: Rua Vitor Cordon, 10-A - 1200-442 LISBOA
- Tel.: 213475020
- E-mail: tiagoandrade@jpcruz.pt
- Web: www.jpereiradacruz.pt

Cláudia Alexandra Maia do Couto

- Cartório: Av. Casal Ribeiro, 50 - 3º andar - 1000-093 LISBOA
- Tel: 213 815 050
- E-mail: ccouto@clarkemodet.com

Cristina Maria Sanches Simões de Faria

- Cartório: Rua António Livramento, n.º3, -5ºC 1600-371 LISBOA
- Tel: 960290166
- E-mail: csdefaria@gmail.com

Diogo de Almeida Antunes

- Cartório: Alameda dos Oceanos 41 K 21-1991-207 LISBOA
- Tel. 21 3150970 - Tlm: 925835323
- E-mail: dantunes@inventacom.com

Dulce de Fátima Varandas de Almeida Andrade

- Cartório: Edifício Net - Rua de Salazares, n.º 842 - 4149-002, PORTO
- Tel.: 220028916 - Fax: 225322066
- E-mail: dulce.varandas@patents.pt
- Web: <http://patentree.eu/>

Filipa João da Gama Franco Marques Pereira

- Cartório: Rua Victor Cordon, n.º 10 - A - 1249-103 LISBOA
- Tlm.: 910075582
- E-mail: filipapereira@jpcruz.pt

Inês Duarte Tavares

- Cartório: Alameda dos Oceanos, 41K-21, Parque das Nações - 1990-207 LISBOA
- Tel.: 213150970 - Fax: 213531352
- E-mail: itavares@inventa.com
- Web: www.inventa.pt

Joana Alves Coelho

- Cartório: Praça General Humberto Delgado, 267 - 3º salas 1 e 2 - 4000-288 PORTO
- Tel.: 222012603 - Fax: 222012605
- E-mail: jac@sgcr.pt
- Web: www.sgcr.pt

Miguel Filipe Duarte

- Cartório: Faculdade de Medicina da Universidade de Lisboa, Avenida Professor Egas Moniz, 1649-028 LISBOA
- Tel.: (+351) 217 999 411 - ext: 47020
- E-mail: miguel.duarte@medicina.ulisboa.pt

Vera Lúcia Faria Viola Gonçalves

- Cartório: Rua Dr. Herminio Laborinho, nº 13 - 2500-214 CALDAS DA RAINHA
- Tel.: 914287287
- E-mail: vera.viola.goncalves@gmail.com

Diogo Frada Almeida

- Cartório: Rua Castilho n.º 165 - 1070-050 LISBOA
- Tel.: 213817400- Fax: 213826629
- E-mail: dfalmeida@mlgts.pt
- Web: www.mlgts.pt

Joana Eugénio

- Cartório: Av. Sidónio Pais 379, Ed. Hoechst, Sala 1.14 - 4100-468 PORTO
- Tel.: 220167495 / 917814970
- E-mail: joanaeugenio@jpcruz.pt

Júlia Alves Coutinho

- Cartório: Alameda dos Oceanos, 41K, 21 - Parque das Nações - 1990-207 LISBOA
- Tel.: 213150970
- E-mail: jcoutinho@inventa.pt

Maria João Carapinha

- Cartório: Largo Samwell Dinis, n.º 3 - 2.º Dto.- 2820-491 ALMADA
- Tel.: 926224774
- E-mail: mariajoaoocarapinha@gmail.com

Margarida Rossi

- Cartório: Rua Infante D. Henrique 34 - 4780-482 SANTO TIRSO
- Tel.: 919455946
- E-mail: margarida.rossi@gmail.com

Miguel Maia

- Cartório: Rua de Salazares, n.º 842 - 4149-002- porto
- Tel.: 220 028 916
- E-mail: info@patents.pt

Pedro Rebelo Tavares

- Cartório: Rua Nossa Senhora de Fátima, 177, Piso 7 - 4050-427 PORTO
- Tel.: 223715485 / 916589604 - Fax: 223723285
- E-mail: pedro.tavares@pra.pt

Sílvia Vieira

- Cartório: Edifício Net - Rua de Salazares, n.º 842 - 4149-002 PORTO
- Tel.: 220028916 - Fax: 225322066
- E-mail: info@patents.pt

Vitor Sérgio Moreira

- Cartório: Alameda dos Oceanos, 41K, 21 - Parque das Nações - 1990-207 LISBOA
- Tel.: 213150970 - Fax: 213531352
- E-mail: vmoreira@inventia.com

PROCURADORES AUTORIZADOS

(Os Procuradores Autorizados são pessoas singulares que, não sendo Agentes Oficiais da Propriedade Industrial, podem praticar actos e termos do processo, juntando, para o efeito, procuração simples e com poderes especiais para cada processo)

Artur Almeida Pinto Furtado da Luz

- Cartório: Rua da Madalena, 214 – 4º – 1100-325 LISBOA
- Tel.: 21 8870657 – Fax: 21 8879714
- E-mail: abpatentiena@mail.telepac.pt

Carlos António dos Santos Rodrigues

- Cartório: Rua da Madalena, 214 – 4º – 1100-325 LISBOA
- Tel.: 21 8870657 – Fax: 21 8879714
- E-mail: abpatentiena@mail.telepac.pt

Ruy Pelayo de Sousa

- Cartório: Rua de Sá da Bandeira, 706 – 6º Dtº. – 4000-432 PORTO
- Tel.: 22 2046120 (3 linhas) – Fax: 22 2080728
- E-mail: geral@arlindodesousa.pt

Carmen Ferreira Furtado da Luz de Oliveira e Silva

- Cartório: Rua Sousa Martins, N.º 10 - 7º – 1050-218 LISBOA
- Tel.: 21 3876961 – Fax: 21 3877596
- E-mail: furtado.marcas@netcabo.pt

Luís Reinaldo de Oliveira e Silva

- Cartório: Rua Maria Pia, 20 - 3º Dto. – 1350-208 LISBOA
- Tel.: 21 3951814 – Fax: 21 3951842
- E-mail: publamarca@iol.pt

Carlos Eugénio Reis Nobre

- Cartório: Alameda dos Oceanos, 41K-21, Parque das Nações – 1990-207 LISBOA
- Tel.: 213 150 970 - Fax: 213 531 352
- E-mail: portugal@inventa.com
- Web: www.inventa.pt

Maria Margarida Gomes Sanches Nunes

- Cartório: Av. António José Gomes, 60 - B - 1º E, Apartado 175 – 2801-902 ALMADA
- Tel.: 21 2744129 e 21 2768069 – Fax: 21 2740012
- E-mail: guimarque@guimarque.pt

José Roger Pimenta Rodrigues

- Cartório: Praça Francisco Sá Carneiro, 3 – 4º - Apartado 2874 – 1000-159 LISBOA CODEX
- Tel. 21 8461705 – Fax 21 8478686