

BOLETIM DA PROPRIEDADE INDUSTRIAL

Nº 2024/01/03 (002/2024)

3 de janeiro de 2024

Sumário

Aviso.....	2
Códigos.....	2
TRIBUNAIS.....	6
Decisões judiciais relativas a processos de propriedade industrial.....	6
Sentença do Tribunal da Propriedade Intelectual – Juiz 1, proferida no processo de registo de marca nacional n.º 690078, julga recurso procedente, revoga o despacho de concessão proferido pelo INPI e recusa o registo.	6
PATENTES DE INVENÇÃO	13
Pedidos - BB/CA1A.....	13
Patentes europeias vigentes em Portugal - FG4A.....	14
Caducidades por falta de pagamento de taxa - MM3A	15
Caducidades por falta de pagamento de taxa - Patente europeia - MM4A	16
Caducidades por limite de vigência - Patente europeia - MM3A	17
Exames nacionais requeridos - Patente internacional	18
DESENHOS OU MODELOS.....	19
Pedidos - BB/CA1Y.....	19
Caducidades por falta de pagamento de taxa - MM4Y	21
REGISTO NACIONAL DE MARCAS.....	22
Pedidos.....	22
Concessões	52
Recusas.....	53
Renovações	54
Caducidades por falta de pagamento de taxa.....	55
Caducidades por sentença.....	57
Averbamentos.....	58
Declarações de caducidade.....	59
Renúncias.....	60
Outros Atos.....	61
Requerimentos indeferidos.....	62
REGISTO INTERNACIONAL DE MARCAS.....	63
Pedidos.....	63
REGISTO DE LOGÓTIPOS.....	64
Pedidos.....	64
Concessões	65
Recusas.....	66
Renovações	67
Caducidades por falta de pagamento de taxa.....	68
Renúncias.....	69
Outros Atos.....	70
AGENTES OFICIAIS DE PROPRIEDADE INDUSTRIAL.....	71
PROCURADORES AUTORIZADOS	93

Aviso

À matéria publicada no presente Boletim são aplicáveis as disposições do Código da Propriedade Industrial.

Códigos

Códigos das rubricas (St. 17 OMPI)

Títulos de propriedade industrial:

- A — Patente de invenção.
- K — Modelo de utilidade.
- L — Modelo industrial.
- Q — Desenho industrial.
- Y — Desenho ou modelo.
- 1 — Pedido não examinado.
- 3 — Pedido examinado sem pesquisa.
- 4 — Pedido examinado com pesquisa.

Publicação:

BB — Publicação de pedidos e correspondente disponibilização dos documentos ao público, para consulta ou fornecimento de cópias, a pedido.

Oposição:

- CA — Fase de oposição.

Procedimento de concessão:

- FA — Desistências.
- FC — Recusas.
- FF — Concessão provisória.
- FG — Concessão; Registo; Estatuto legal; Licenças.
- GA — Transformação de pedido de título de propriedade industrial.
- PC — Transmissão.
- PD — Mudanças de identidade/sede.
- QB — Licenças concedidas e registadas.

Correções; outros:

- HK — Retificações.
- HZ — Requerimentos indeferidos.

Caducidade dos direitos de propriedade industrial:

- MA — Renúncias.
- MM — Caducidades.

Manutenção dos direitos de propriedade industrial:

- NF — Revalidações.

Outras decisões:

RL — Despachos proferidos por sentença alterando despacho anterior.

Lista dos Códigos INID — Identificação Numérica Internacional de Dados Bibliográficos (Normas St. 9, St. 60, St. 80 OMPI)

Patentes, Modelos de Utilidade, Certificados Complementares de Proteção, Desenhos ou Modelos:

- (11) Número de pedido.
- (19) Organismo emissor, país.
- (22) Data do pedido.
- (28) Número de objetos de um pedido múltiplo.
- (30) Data, país e número de prioridade.
- (43) Data de publicação de pedido não examinado.
- (44) Data de publicação de pedido examinado.
- (51) Classificação internacional:
 - A, U — Int. Cl. 7;
 - L, Q, Y — LOC (8).
- (54) Título em português.
- (55) Reprodução fotográfica do desenho ou modelo.
- (57) Resumo e desenho da invenção/descrição do desenho ou modelo.
 - (71) Requerente, nacionalidade, profissão, morada.
 - (72) Inventor(es)/autor(es).

Marcas, Nomes e Insígnias de Estabelecimento, Logótipos, Denominações de Origem e Indicações Geográficas, Recompensas:

- (210) Número de pedido.
- (220) Data do pedido.
- (300) Data, país e número de prioridade.
- (441) Data de publicação do pedido não examinado.
- (442) Data de publicação do pedido examinado.
- (511) Lista de produtos ou serviços segundo a Classificação Internacional de Nice [NCL (8)].
- (512) Classificação Nacional e/ou lista de produtos ou serviços.
 - (531) Descrição dos elementos figurativos das marcas segundo a Classificação Internacional de Viena [CFE (5)].
 - (540) Reprodução do sinal.
 - (550) Indicação do tipo de marca
 - (551) Indicação de que a marca é coletiva, de certificação ou de associação.
 - (561) Transliteração da marca.
 - (566) Tradução da marca ou das palavras nela contidas.
 - (591) Informações de cores reivindicadas.
 - (730) Nome do requerente, nacionalidade, profissão, morada.

Outros códigos

MNA — Marca nacional.
MCA — Marca Coletiva.
MCC — Marca de Certificação ou de Garantia.
NOM — Nome de estabelecimento.
INS — Insignia de estabelecimento.
LOG — Logótipo.
DNO — Denominação de Origem Nacional.
DOI — Denominação de Origem Internacional.
IGR — Indicação Geográfica.
RCS — Recompensa.

**Lista alfabética dos códigos de países,
organizações intergovernamentais
e outras entidades
(Norma St. 3 OMPI)**

AD — Andorra.
AE — Emirados Árabes Unidos.
AF — Afeganistão.
AG — Antígua e Barbuda.
AI — Anguila.
AL — Albânia.
AM — Arménia.
AN — Antilhas Holandesas.
AO — Angola.
AP — ARIPO — Organização Regional Africana da Propriedade Industrial.
AR — Argentina.
AT — Áustria.
AU — Austrália.
AW — Aruba.
AZ — Azerbaijão.
BA — Bósnia-Herzegovina.
BB — Barbados.
BD — Bangladesh.
BE — Bélgica.
BF — Burquina Faso.
BG — Bulgária.
BH — Barém.
BI — Burundi.
BJ — Benin.
BM — Bermudas.
BN — Brunei Darussalam.
BO — Bolívia.
BOIP — *Office* da Propriedade Intelectual do Benelux.
BR — Brasil.
BS — Baamas.
BT — Butão.
BV — Ilha Bouvet.
BW — Botswana.
BY — Bielo-Rússia.
BZ — Belize.
CA — Canadá.
CD — República Democrática do Congo.
CF — República Centro-Africana.
CG — Congo.
CH — Suíça.
CI — Costa do Marfim.

CK — Ilhas Cook.
CL — Chile.
CM — Camarões.
CN — China.
CO — Colômbia.
CR — Costa Rica.
CU — Cuba.
CV — Cabo Verde.
CY — Chipre.
CZ — República Checa.
DE — Alemanha.
DJ — Djibuti.
DK — Dinamarca.
DM — Dominica.
DO — República Dominicana.
DZ — Argélia.
EA — EAPO — Organização Euro-Asiática de Patentes.
EC — Equador.
EE — Estónia.
EG — Egipto.
EH — Sara Ocidental.
EM — EUIPO — Instituto da Propriedade Intelectual da União Europeia.
EP — IEP — Instituto Europeu de Patentes.
ER — Eritreia.
ES — Espanha.
ET — Etiópia.
FI — Finlândia.
FJ — Fiji.
FK — Ilhas Malvinas.
FO — Ilhas Faroé.
FR — França.
GA — Gabão.
GB — Reino Unido.
GC — Instituto de Patentes do Conselho de Cooperação dos Estados Árabes do Golfo (GCC).
GD — Granada.
GE — Geórgia.
GG — Guernsey.
GH — Gana.
GI — Gibraltar.
GL — Gronelândia.
GM — Gâmbia.
GN — Guiné.
GQ — Guiné Equatorial.
GR — Grécia.
GS — Geórgia do Sul e as ilhas Sandwich do Sul.
GT — Guatemala.
GW — Guiné-Bissau.
GY — Guiana.
HK — Hong-Kong/China.
HN — Honduras.
HR — Croácia.
HT — Haiti.
HU — Hungria.
IB — Secretaria Internacional da Organização Mundial da Propriedade Intelectual (OMPI).
ID — Indonésia.
IE — Irlanda.
IL — Israel.
IM — Ilha de Man.

IN — Índia.	Intelectual.
IQ — Iraque.	OM — Omã.
IR — República Islâmica do Irão.	PA — Panamá.
IS — Islândia.	PE — Peru.
IT — Itália.	PG — Papua Nova Guiné.
JE — Jersey.	PH — Filipinas.
JM — Jamaica.	PK — Paquistão.
JO — Jordânia.	PL — Polónia.
JP — Japão.	PT — Portugal.
KE — Quênia.	PW — Palau.
KG — Quirguistão.	PY — Paraguai.
KH — Camboja.	QA — Quatar.
KI — Quiribáti.	QZ — Instituto Comunitário de Variedades Vegetais (CPVO).
KM — Comores.	RO — Roménia.
KN — S. Kitts e Nevis.	RS — Sérvia.
KP — República Popular Democrática da Coreia.	RU — Federação Russa.
KR — República da Coreia.	RW — Ruanda.
KW — Koweit.	SA — Arábia Saudita.
KY — Ilhas Caimão.	SB — Ilhas Salomão.
KZ — Cazaquistão.	SC — Seychelles.
LA — República Popular Democrática do Laos.	SD — Sudão.
LB — Líbano.	SE — Suécia.
LC — Santa Lúcia.	SG — Singapura.
LI — Listenstaina.	SH — Santa Helena.
LK — Sri Lanka.	SI — Eslovénia.
LR — Libéria.	SK — Eslováquia.
LS — Lesoto.	SL — Serra Leoa.
LT — Lituânia.	SM — São Marinho.
LU — Luxemburgo.	SN — Senegal.
LV — Letónia.	SO — Somália.
LY — Líbia.	SR — Suriname.
MA — Marrocos.	ST — São Tomé e Príncipe.
MC — Mónaco.	SV — El Salvador.
MD — República da Moldávia.	SY — República Árabe da Síria.
ME — Montenegro.	SZ — Suazilândia.
MG — Madagáscar.	TC — Ilhas Turcas e Caicos.
MK — Ex-República Jugoslava da Macedónia.	TD — Chade.
ML — Mali.	TG — Togo.
MM — Myanmar (Birmânia).	TH — Tailândia.
MN — Mongólia.	TJ — Tajiquistão.
MO — Macau.	TL — Timor-Leste.
MP — Ilhas Marianas do Norte.	TM — Turquemenistão.
MR — Mauritânia.	TN — Tunísia.
MS — Montserrat.	TO — Tonga.
MT — Malta.	TR — Turquia.
MU — Maurícias.	TT — Trinidad e Tobago.
MV — Ilhas Maldivas.	TV — Tuvalu.
MW — Malavi.	TW — Taiwan/China.
MX — México.	TZ — República Unida da Tanzânia.
MY — Malásia.	UA — Ucrânia.
MZ — Moçambique.	UG — Uganda.
NA — Namíbia.	US — Estados Unidos da América.
NE — Níger.	UY — Uruguai.
NG — Nigéria.	UZ — Uzbequistão.
NI — Nicarágua.	VA — Vaticano.
NL — Holanda.	VC — São Vicente e Granadinas.
NO — Noruega.	VE — Venezuela.
NP — Nepal.	VG — Ilhas Virgens (GB).
NPI — Instituto Nórdico de Patentes.	VN — Vietname.
NR — Nauru.	VU — Vanuatu.
NZ — Nova Zelândia.	WO — OMPI — Organização Mundial da
OA — OAPI — Organização Africana da Propriedade	

Propriedade Intelectual.

WS — Samoa.

YE — Iémen.

YU — Jugoslávia. (1)

ZA — África do Sul.

ZM — Zâmbia.

ZW — Zimbabwe.

(1) O código YU foi retirado da lista, em Novembro de 2006. Até essa data identifica a ex-Jugoslávia, a Sérvia e o Montenegro.

TRIBUNAIS

Decisões judiciais relativas a processos de propriedade industrial

Sentença do Tribunal da Propriedade Intelectual – Juiz 1, proferida no processo de registo de marca nacional n.º 690078, julga recurso procedente, revoga o despacho de concessão proferido pelo INPI e recusa o registo.

Assinado em 30-10-2023, por
Cristina Graça Mira, Juiz de Direito



Processo: 136/23.0YHLSB
Referência: 546027

Lisboa - Tribunal da Propriedade Intelectual
Juízo da Propriedade Intelectual - Juiz 1
Rua Marquês da Fronteira - Palácio da Justiça
1098-001 Lisboa
Telef: 213846400 Fax: 211373576 Mail: tribunal.p.intelectual@tribunais.org.pt

Recurso de Propriedade Industrial

I – RELATÓRIO

1. 1D MEDIA LIMITED veio, ao abrigo do disposto nos artigos 38.º e seguintes do Código da Propriedade Industrial, interpor recurso judicial do despacho do Senhor Director de Marcas do Instituto Nacional da Propriedade Industrial que concedeu o registo da marca

nacional n.º 690078  **PARTY**, para a classe 41 à Recorrida Padrão Poético Unipessoal, Lda.

Alegou, para tanto e em síntese, que é titular da marca da EU n.º 9913195, com o sinal  **ONE DIRECTION**, da marca da União Europeia n.º 12348124 "1D" e da marca da União Europeia n.º 9592122 "ONE DIRECTION", sendo que, do confronto entre as marcas, resulta que a marca registada a favor da recorrida constitui imitação das marcas da recorrente e existe a possibilidade de concorrência desleal.

2. Foi dado cumprimento ao disposto no artigo 42.º do Código da Propriedade Industrial, nada tendo sido dito pela recorrida.

II - SANEAMENTO

O Tribunal é competente em razão da nacionalidade, da matéria e da hierarquia.

O processo é o próprio e não enferma de nulidades que invalidem todo o processado.

As partes têm personalidade e capacidade judiciárias, estão regularmente representadas.

Não existem outras nulidades, excepções ou quaisquer questões prévias que obstem ao conhecimento do mérito da causa e que cumpra agora conhecer.

III - FUNDAMENTAÇÃO

A) Os factos provados



Processo: 136/23.OYHLSB
Referência: 546027

Lisboa - Tribunal da Propriedade Intelectual
Juízo da Propriedade Intelectual - Juiz 1

Rua Marquês da Fronteira - Palácio da Justiça
1098-001 Lisboa

Telef: 213846400 Fax: 211373576 Mail: tribunal.p.intelectual@tribunais.org.pt

Recurso de Propriedade Industrial

Considerando a posição das partes e os documentos juntos aos autos, resultaram provados os seguintes factos, com interesse para a decisão da causa:

1. Em 01/08/2022, a recorrida deduziu pedido de registo da marca nacional n.º 690078



para assinalar produtos/serviços da classe 41: eventos de dança; organização de eventos musicais; realização de eventos culturais; serviços de divertimento prestados em discotecas; discotecas; serviços de discotecas; cabarés e discotecas; produção de espectáculos de entretenimento com cantores; produção de espectáculos de entretenimento com dançarinos e cantores; serviços de divertimento prestados por cantores, o qual foi concedido em 13/02/2023.

2. A recorrente é titular da marca da EU n.º 009913195  registada em 29/09/2011, para assinalar serviços das classes 9, 16, 25, 28 e 41.
3. A recorrente é titular da marca da EU n.º 009592122 ONE DIRECTION registada em 27/01/2012, para assinalar serviços das classes 9, 16, 25, 28 e 41.
4. A Recorrente é uma empresa cuja denominação social se inicia com a designação 1D (1D MEDIA LIMITED), correspondendo esta designação ao nome comercial por que a mesma é conhecida, sendo que os accionistas da ora Recorrente que correspondem aos cantores que integram/integraram a banda musical "ONE DIRECTION", também conhecida por 1D, cfr. doc. 6 junto com o requerimento inicial e cujo conteúdo se dá por integralmente reproduzido para todos os efeitos legais.
5. Na página de Instagram da conta **1dpartypt** foi anunciada para 23 de Abril a primeira festa de 2023 para celebrar/homenagear a banda musical "ONE DIRECTION" conhecida por "1D" e que entretanto adiada para 30 de Abril.

B) Os factos não provados

Não se logrou provar que:



Processo: 136/23.OYHLSB
Referência: 546027

Lisboa - Tribunal da Propriedade Intelectual
Juízo da Propriedade Intelectual - Juiz 1
Rua Marquês da Fronteira - Palácio da Justiça
1098-001 Lisboa
Telef: 213846400 Fax: 211373576 Mail: tribunal.p.intelectual@tribunais.org.pt

Recurso de Propriedade Industrial

A Recorrida e, mais recentemente, a entidade Posh Club Lisbon têm vindo a usar a marca requerida, de modo a acentuar ainda mais as semelhanças com as marcas da Recorrente.

C) O Direito – Enquadramento Jurídico

Estabelece o artigo 208.º do Código de Propriedade Industrial que *A marca pode ser constituída por um sinal ou conjunto de sinais suscetíveis de representação gráfica, nomeadamente palavras, incluindo nomes de pessoas, desenhos, letras, números, sons, cor, a forma do produto ou da respetiva embalagem, ou por um sinal ou conjunto de sinais que possam ser representados de forma que permita determinar, de modo claro e preciso, o objeto da proteção conferida ao seu titular, desde que sejam adequados a distinguir os produtos ou serviços de uma empresa dos de outras empresas.*

A marca é, assim, um sinal com função distintiva com vista a orientar o consumidor no processo de tomada de decisão de aquisição de produtos, mediante o qual aquele poderá alcançar de forma quase instintiva a proveniência do produto, diferenciando-o dos demais.

Daí que a regulamentação das marcas vise garantir a transparência e a lealdade de concorrência nas relações comerciais entre empresas, cfr. se alude no artigo 1.º do Código da Propriedade Industrial.

Por seu turno, o referido diploma legal determina que não satisfazem as condições necessárias (artigo 209.º):

- a) *As marcas desprovidas de qualquer caráter distintivo;*
- b) *Os sinais constituídos, exclusivamente, pela forma ou por outra característica imposta pela própria natureza do produto, pela forma ou por outra característica do produto necessária à obtenção de um resultado técnico ou pela forma ou por outra característica que confira um valor substancial ao produto;*
- c) *Os sinais constituídos, exclusivamente, por indicações que possam servir no comércio para designar a espécie, a qualidade, a quantidade, o destino, o valor, a proveniência geográfica, a época ou meio de produção do produto ou da prestação do serviço, ou outras características dos mesmos;*



Processo: 136/23.OYHLSB
Referência: 546027

Lisboa - Tribunal da Propriedade Intelectual
Juízo da Propriedade Intelectual - Juiz 1

Rua Marquês da Fronteira - Palácio da Justiça
1098-001 Lisboa
Telef: 213846400 Fax: 211373576 Mail: tribunal.p.intelectual@tribunais.org.pt

Recurso de Propriedade Industrial

d) As marcas constituídas, exclusivamente, por sinais ou indicações que se tenham tornado usuais na linguagem corrente ou nos hábitos leais e constantes do comércio.

2 - Os elementos genéricos referidos nas alíneas a), c) e d) do número anterior que entrem na composição de uma marca não serão considerados de uso exclusivo do requerente, exceto quando, na prática comercial, os sinais tiverem adquirido eficácia distintiva.

3 - A pedido do requerente ou do reclamante, o INPI, I. P., indica, no despacho de concessão, quais os elementos constitutivos da marca que não ficam de uso exclusivo do requerente.

A marca deve ser objecto de registo para que o titular adquira o direito de propriedade e do exclusivo da marca para os produtos e serviços a que se destina, nos termos do artigo 210.º do referido diploma legal, o que lhe proporciona o direito de impedir terceiros, sem o seu consentimento, de usar, no exercício de actividades económicas, qualquer sinal nas situações expressamente previstas no artigo 249.º do Código da Propriedade Industrial. O registo tem, assim, natureza constitutiva.

Ora, o registo pode ser recusado nas situações previstas nos artigos 231.º e 232.º do Código da Propriedade Industrial.

No presente caso, cumpre averiguar se deve ser revogada a decisão de conceder o registo à recorrida, argumentando a recorrente que está em causa a imitação das marcas da sua titularidade e a possibilidade de concorrência desleal.

Nos termos do artigo 232.º, n.º 1, al. b) do Código da Propriedade Industrial, é recusado o registo quando esteja em causa a *reprodução de marca anteriormente registada por outrem para produtos ou serviços afins ou a imitação, no todo ou em parte, de marca anteriormente registada por outrem para produtos ou serviços idênticos ou afins, que possa induzir em erro ou confusão o consumidor ou que compreenda o risco de associação com a marca registada.*

Ora, a marca registada considera-se imitada quando, cumulativamente (artigo 238.º do Código da Propriedade Industrial)

- a) A marca registada tiver prioridade;*
- b) Sejam ambas destinadas a assinalar produtos ou serviços idênticos ou afins;*
- c) Tenham tal semelhança gráfica, figurativa, fonética ou outra que induza facilmente o consumidor em erro ou confusão, ou que compreenda um risco de associação com marca*



Processo: 136/23.OYHLSB
Referência: 546027

Lisboa - Tribunal da Propriedade Intelectual
Juízo da Propriedade Intelectual - Juiz 1

Rua Marquês da Fronteira - Palácio da Justiça
1098-001 Lisboa
Telef: 213846400 Fax: 211373576 Mail: tribunal.p.intelectual@tribunais.org.pt

Recurso de Propriedade Industrial

anteriormente registada, de forma que o consumidor não as possa distinguir senão depois de exame atento ou confronto.

2 - Para os efeitos da alínea b) do número anterior:

a) Produtos e serviços que estejam inseridos na mesma classe da classificação de Nice podem não ser considerados afins;

b) Produtos e serviços que não estejam inseridos na mesma classe da classificação de Nice podem ser considerados afins.

3 - Considera-se imitação ou usurpação parcial de marca o uso de certa denominação de fantasia que faça parte de marca alheia anteriormente registada.

Na avaliação da imitação, deve o julgador ponderar sobre a existência de similitude entre os sinais e, cumulativamente, que tal similitude importe ou a indução em erro do consumidor ou a criação de um risco de associação com a marca registada.

Nesta sede, o juízo comparativo deve ser feito por intuição sintética e não por dissecação analítica, ou seja, pela semelhança que resulta do conjunto de elementos que constituem a marca, e não pelas diferenças que poderiam oferecer os diversos pormenores considerados isolada e separadamente¹.

E, citando o Acórdão do Tribunal da Relação de Lisboa, de 15-06-2022, processo n.º 350/21.2YHLSB.L1-PICRS, disponível em www.dqsi.pt, No exercício de comparação das marcas, devemos atender ao elemento dominante de cada marca, ao seu núcleo essencial, desvalorizando os pormenores, interessando sobretudo considerar aquilo que o consumidor (médio) retém de cada marca quando não a tem à sua frente, ou seja, a reminiscência que ficou na sua memória e que permite reconhecer o sinal quando o voltar a encontrar.

Nesta análise, releva, assim, a natureza do sinal utilizado.

No caso das marcas com sinal nominativo simples (em que o sinal se reconduz à utilização de uma grafia e formatação normalizadas, sem qualquer representação gráfica, estilização ou cor), o julgador deverá aferir se a impressão global criada por uma marca se distancia da outra.

Quanto esteja em causa um sinal nominativo composto, deverá atribuir-se maior relevância ao elemento preponderante, sendo que, se se concluir que o elemento dominante

¹ Josef Koler, *apud* Luís Couto Gonçalves, *in* Propriedade Intelectual, Contratação e Sociedade de informação, Coleção de Estudos de Direito intelectual, Tomo IV, Almedina, 2022, p. 327.



Processo: 136/23.OYHLSB
Referência: 546027

Lisboa - Tribunal da Propriedade Intelectual
Juízo da Propriedade Intelectual - Juiz 1

Rua Marquês da Fronteira - Palácio da Justiça
1098-001 Lisboa
Telef: 213846400 Fax: 211373576 Mail: tribunal.p.intelectual@tribunais.org.pt

Recurso de Propriedade Industrial

da marca registanda é idêntico ou semelhante ao elemento constitutivo da marca anterior, deve concluir-se pela similitude de sinais.

No que respeita a sinais figurativos (em que as palavras, letras, números são apresentados de forma estilizada, ou utilizam uma característica gráfica ou uma cor ou em que há elementos exclusivamente figurativos, como um desenho), deve proceder-se a uma comparação gráfica e conceptual, de modo a discernir se os sinais evocam um conceito equivalente ou não.

Por fim, tratando-se de sinais mistos, em que coexistem elementos nominativos e figurativos, o juízo comparativo deve ser feito globalmente (como sinais distintivos de natureza unitária), mas incidindo a averiguação da novidade sobre o elemento ou elementos prevalentes, sobre os elementos que se afigurem mais idóneos a perdurar na memória do público², sendo que, nas marcas mistas, tem sido entendido que por regra, o elemento nominativo deve ser considerado o elemento predominante³.

No presente caso, as marcas cuja titularidade está registada a favor da recorrente gozam da prioridade do registo.

Por outro lado, existe um elo de afinidade entre os serviços assinalados para a classe 41 da classificação de Nice.

Além disso, constata-se que, tratando-se de marcas com sinal nominativo simples e sinais nominativos simples e mistos (da recorrente), importa, pois, atender ao elemento predominante destas, o elemento nominativo.

Uma e outras contêm a expressão "1D", o que consubstancia uma reprodução da marca internacional n.º 009913195 em termos fonéticos, tendo sido utilizada uma grafia muito semelhante.

O que distingue a nominação de ambos os sinais são as palavras "one direction" (da marca prioritária) e "party" da marca registanda.

Porém, entendemos que tais elementos não são suficientes para distinguir as marcas em confronto, considerando a concreta semântica da palavra "party" e os serviços que pretendem assinalar.

² cf. Ferrer Correia, *Lições de Direito Comercial*, Coimbra, 1973, vol. I, pp.331- 332.

³ cf. Couto Gonçalves, *Manual de Direito Industrial*, Ed. Almedina, Nov. 2005, pág. 237, *apud* Acórdão do Tribunal da Relação de Lisboa, de 1 de Julho de 2020, disponível em www.dgsi.pt.



Processo: 136/23.OYHLSB
Referência: 546027

Lisboa - Tribunal da Propriedade Intelectual
Juízo da Propriedade Intelectual - Juiz 1

Rua Marquês da Fronteira - Palácio da Justiça
1098-001 Lisboa
Telef: 213846400 Fax: 211373576 Mail: tribunal.p.intelectual@tribunais.org.pt

Recurso de Propriedade Industrial

Resultou igualmente provado que, mediante o uso da marca registanda, foram anunciadas festas para celebrar a banda musical "One Direction", não nos parecendo que a marca registanda contenha elementos suficientemente distintivos para que o consumidor médio esteja consciente de que não se trata verdadeiramente da mesma origem empresarial, existindo um risco sério de confusão. Por assim ser, nos termos do artigo 311.º, n.º 1, al. a) do Código da Propriedade Industrial, o uso da marca registando pode constituir um acto de concorrência desleal e, como tal, o seu registo deve ser recusado.

Nestes termos, face ao exposto, o presente recurso é julgado procedente.

IV – DECISÃO

Nos termos e pelos fundamentos expostos, julga-se procedente, por provado, o presente recurso judicial e, em consequência, revoga-se o despacho recorrido do Senhor Director de Marcas e Patentes do Instituto Nacional da Propriedade Industrial, proferido em 13/02/2023 e publicado no Boletim da Propriedade Industrial de 1/03/2023, concedeu o



registo da marca nacional n.º 690078 **1D PARTY**, requerido por Padrão Poético Unipessoal, Lda. e, em consequência, recusa-se o seu registo.

*

Custas pela recorrente, que do recurso tirou proveito (artigo 527.º n.º 1 do Código do Processo Civil).

Valor da acção: € 30 000,01 (trinta mil euros e um cêntimo).

Notifique.

*

Oportunamente, cumpra-se o estabelecido no n.º 5 do artigo 34.º, com obediência do que dispõe o artigo 46.º, ambos do Código da Propriedade Industrial.

Lisboa, data certificada supra

PATENTES DE INVENÇÃO

Pedidos - BBCA/1A

A publicação dos pedidos de patentes de invenção a seguir indicados é efetuada nos termos do disposto no artigo 69.º do Código da Propriedade Industrial; da data de publicação do presente aviso começa a contar-se o prazo de dois meses para a apresentação de reclamações de quem se julgar prejudicado pela eventual concessão dos mesmos, nos termos do artigo 17.º do mesmo Código.

- (11) **118080** (13) **A**
(22) 2022.07.03
(30)
(71) **PT DIOGO RENATO GOMES RIBEIRO**
(72) **DIOGO RENATO GOMES RIBEIRO**
(51) **Int. Cl.**
A63B 21/002 (2006.01) A63B 24/00 (2006.01)
(54) **DISPOSITIVO PARA TRABALHO EXCLUSIVO DA FASE EXCÊNTRICA E ISOMÉTRICA DA CONTRAÇÃO MUSCULAR**

(57) A PRESENTE INVENÇÃO DIZ RESPEITO A UM DISPOSITIVO QUE PERMITE O TRABALHO EXCLUSIVO NA FASE EXCÊNTRICA E ISOMÉTRICO DA CONTRAÇÃO MUSCULAR, PARA O QUAL PARA CUMPRIR O OBJETIVO POSSUI UM MOTOR ELÉTRICO [1] CONTROLADO POR UM BOTÃO [2] COM TRÊS POSIÇÕES, ONDE A PRIMEIRA POSIÇÃO ASSISTE A FASE CONCÊNTRICA DA CONTRAÇÃO MUSCULAR, A SEGUNDA POSIÇÃO PERMITE O TRABALHO ISOMÉTRICO E A TERCEIRA POSIÇÃO ESTIMULA A FASE EXCÊNTRICA DA CONTRAÇÃO MUSCULAR. O MOTOR ELÉTRICO [1] ENCONTRA-SE EMBUTIDO NUMA PEÇA METÁLICA [3] POSSUIDORA DE UM MECANISMO[4] QUE PERMITE A SUA ROTAÇÃO EM 90 GRAUS RADIANS PARA PERMITIR A EXPLORAÇÃO DO TRABALHO NO PLANO TRANSVERSAL. POR SUA VEZ O MECANISMO ROTACIONAL [4] ESTÁ ACOPLADO A UMA PEÇA METÁLICA [5] QUE PERMITE REALIZAR O AJUSTE VERTICAL DO DISPOSITIVO, PERMITINDO UMA MAIOR VERSATILIDADE DE FUNÇÃO AO DISPOSITIVO.



Figura 1

[Ver Fascículo Completo](#)

Patentes europeias vigentes em Portugal - FG4A

Processo	Início de vigência	Data do despacho	Nome do 1º requerente/titular	Pais resid.	Classificação principal	Observações
2872247	2013.03.13	2023.12.26	INTRAMICRON, INC.	US	B01J 20/28 (2015.01)	ART. 84º DO C.P.I.:
3114214	2015.03.04	2023.12.26	FATE THERAPEUTICS, INC.	US	C12N 5/74 (2016.01)	ART. 84º DO C.P.I.:
3710720	2018.11.12	2023.12.27	BAE SYSTEMS PLC	GB	F16F 9/06 (2020.01)	ART. 84º DO C.P.I.:
3729255	2018.12.12	2023.12.22	6SENSE INSIGHTS, INC.	US	G06F 7/04 (2020.01)	ART. 84º DO C.P.I.:
3810602	2019.06.20	2023.12.27	CTXT PTY LIMITED	AU	C07D 413/04 (2021.01)	ART. 84º DO C.P.I.:
3841232	2019.08.20	2023.12.22	MESCO INC.	JP	C25C 7/08 (2021.01)	ART. 84º DO C.P.I.:
4036402	2021.02.02	2023.12.22	SIEMENS GAMESA RENEWABLE ENERGY INNOVATION & TECHNOLOGY S.L.	ES	F03D 80/30 (2022.01)	ART. 84º DO C.P.I.:
4043356	2022.02.03	2023.12.22	GROUPE GUILLIN	FR	B65D 1/18 (2022.01)	ART. 84º DO C.P.I.:
4047294	2018.06.13	2023.12.27	AMERIFAB, INC.	US	F27B 3/24 (2022.01)	ART. 84º DO C.P.I.:
4164767	2021.06.08	2023.12.22	EXCEL CORPORATE HOLDINGS LTD	GB	B01D 39/06 (2023.01)	ART. 84º DO C.P.I.:
4196479	2022.01.18	2023.12.22	GILEAD SCIENCES, INC.	US	C07D 471/18 (2023.01)	ART. 84º DO C.P.I.:

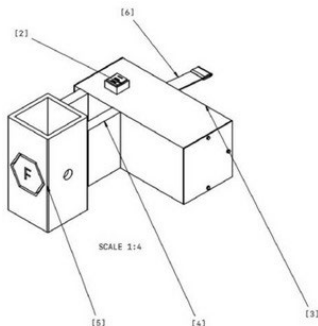
Caducidades por falta de pagamento de taxa - MM3A

Processo	Início de vigência	Data da caducidade	Nome do 1º requerente/titular	Pais resid.	Observações
105766	2011.06.21	2023.12.21	ARCH TIMBER PROTECTION LIMITED	GB	

Caducidades por falta de pagamento de taxa - Patente europeia - MM4A

Processo	Início de vigência	Data da caducidade	Nome do 1º requerente/titular	Pais resid.	Observações
1773314	2005.06.21	2023.12.21	ALFASIGMA S.P.A.	IT	
1882529	2007.06.21	2023.12.21	MARTIN GMBH FUR UMWELT- UND ENERGIETECHNIK	DE	
1893393	2006.06.20	2023.12.20	AVINTIV SPECIALTY MATERIALS INC.	US	
2035495	2007.06.21	2023.12.21	VENATOR GERMANY GMBH	DE	
2046716	2007.06.21	2023.12.21	GENFIT	FR	
2158096	2008.06.20	2023.12.20	SCHOELLER TECHNOCELL GMBH & CO. KG	DE	
2173869	2008.06.20	2023.12.20	HELMHOLTZ ZENTRUM MÜNCHEN DEUTSCHES FORSCHUNGSZENTRUM FÜR GESUNDHEIT UND UMWELT (GMBH)	DE	
2537528	2012.06.21	2023.12.21	ALFASIGMA S.P.A.	IT	
2730127	2012.06.21	2023.12.21	TELEFONAKTIEBOLAGET L M ERICSSON (PUBL)	SE	
2864219	2013.06.21	2023.12.21	TREMCO CPG NETHERLANDS B.V.	NL	
2864455	2013.06.20	2023.12.20	THYSSENKRUPP INDUSTRIAL SOLUTIONS AG	DE	
2866541	2013.06.21	2023.12.21	AIT AUSTRIAN INSTITUTE OF TECHNOLOGY GMBH	AT	
3310666	2016.06.21	2023.12.21	SOCIÉTÉ DES PRODUITS NESTLÉ S.A.	CH	
3326626	2016.06.20	2023.12.20	SHIRO YOSHIZAKI	JP	
3430390	2017.03.20	2023.12.20	GENCLIS	FR	
3471853	2017.06.20	2023.12.20	DESOTEC NV	BE	

Caducidades por limite de vigência - Patente europeia - MM3A

Processo	Início de vigência	Data da caducidade	Nome do 1º requerente/titular	Pais resid.	Observações
1583796	2003.12.20	2023.12.20	CHEMTURA VINYL ADDITIVES GMBH	DE	

Exames nacionais requeridos - Patente internacional

Processo	Data do requerimento de exame	Nome do 1º requerente/titular	País resid.	Classificação principal	Referências OMPI		Observações
					Número do pedido	Data do pedido	
2023052654	2023.12.20	BDEO TECHNOLOGIES, S.L.	ES	G06Q 40/08 (2012.01)	ES/2021070702	2021.09.28	

DESENHOS OU MODELOS

Pedidos - BB/CA1Y

A publicação dos pedidos de desenhos ou modelos a seguir indicados é efetuada nos termos do artigo 188.º, n.º 1; da data de publicação do presente aviso começa a contar-se o prazo de dois meses para a apresentação de reclamações de quem se julgar prejudicado pela concessão dos mesmos, de acordo com o artigo 17.º, n.º 1 do Código da Propriedade Industrial.

- (11) **6981** (12) Y
(22) 2023.12.01
(30)
(71) **PT TOMÁS SANTINHO SARAIVA PIRES**
ANTUNES
(72) **TOMÁS SANTINHO SARAIVA PIRES**
ANTUNES
(51) **LOC (10) CL. 06-04**
(54) **ARMÁRIOS PARA ARMAZENAGEM DE**
FRUTA
(28) 1
(57) (55)



Figura 1.3



Figura 1.1



Figura 1.4



Figura 1.2



Figura 1.5

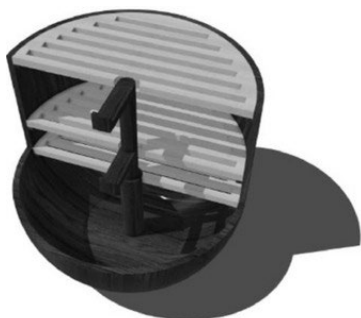

Figura 1.6



Figura 1.3

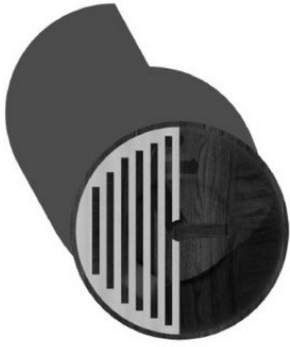

Figura 1.4

-
- (11) **6982** (12) Y
(22) 2023.12.01
(30)
(71) **PT TOMÁS SANTINHO SARAIVA PIRES
ANTUNES**
(72) TOMÁS SANTINHO SARAIVA PIRES
ANTUNES
(51) **LOC (10) CL. 06-06**
(54) **TABULEIROS-DIVISORES DE ARTIGOS DE
CUTELARIA PARA GAVETAS**
(28) 1
(57) (55)

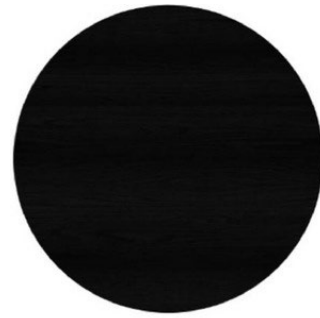

Figura 1.1



Figura 1.2

Caducidades por falta de pagamento de taxa - MM4Y

Processo	Início de vigência	Data da caducidade	Nome do 1º requerente/titular	País resid.	Observações
5420	2018.06.20	2023.12.20	PANICONGELADOS - MASSAS CONGELADAS, S.A.	PT	
5421	2018.06.21	2023.12.21	SMGC - CASA DOS POSTAIS, UNIPESSOAL LDA	PT	

REGISTO NACIONAL DE MARCAS

Pedidos

De acordo com o artigo 226.º do Código da Propriedade Industrial, a seguir se publicam os pedidos de registo de marcas; da data de publicação do presente aviso começa a contar-se o prazo de dois meses para a apresentação de reclamações de quem se julgar prejudicado pela eventual concessão dos mesmos, em conformidade com o artigo 17.º do mesmo Código.

<p>(210) 715987</p> <p>(220) 2023.12.03</p> <p>(300)</p> <p>(730) PT THE GETAWAY VAN LDA</p> <p>(511) 39 TRANSPORTE DE PASSAGEIROS; ORGANIZAÇÃO DE PASSEIOS TURISTICOS.</p> <p>(591)</p> <p>(540)</p>	<p>MNA</p>	<p>35 SERVIÇOS DE REGISTO DE CARTÕES DE CRÉDITO; SERVIÇOS ADMINISTRATIVOS RELACIONADOS COM REGISTO DE CARTÃO DE CRÉDITO; PROMOÇÃO DA VENDA DE BENS E SERVIÇOS DE TERCEIROS ATRAVÉS DA CONCESSÃO DE PONTOS POR COMPRAS COM CARTÕES DE CRÉDITO.</p> <p>36 MEDIAÇÃO DE ACORDOS DE POUPANÇA PARA SOCIEDADES DE CRÉDITO IMOBILIÁRIO; MEDIAÇÃO DE CRÉDITO; SERVIÇOS DE CRÉDITO; SERVIÇOS DE CRÉDITO COMERCIAL; SERVIÇOS FINANCEIROS DE CRÉDITO; SERVIÇOS DE CRÉDITO RENOVÁVEIS; SERVIÇOS DE CRÉDITOS HIPOTECÁRIOS; SERVIÇOS DE CRÉDITO PARA AQUISIÇÃO DE SERVIÇOS; SERVIÇOS DE ORGANIZAÇÃO DE CRÉDITO; SERVIÇOS DE ACONSELHAMENTO SOBRE CRÉDITO; SERVIÇOS DE CRÉDITO AO CONSUMO; SERVIÇOS DE FACILIDADES DE CRÉDITO; SERVIÇOS DE CARTÕES DE CRÉDITO; SERVIÇOS DE AVALIAÇÃO DE CRÉDITO; SERVIÇOS DE AGÊNCIA DE CRÉDITO; SERVIÇOS DE INFORMAÇÃO DE CRÉDITO; SERVIÇOS DE AGÊNCIAS DE CRÉDITO; SERVIÇOS DE GESTÃO DE CRÉDITOS; SERVIÇOS DE CLASSIFICAÇÃO DE CRÉDITOS; SERVIÇOS DE VERIFICAÇÃO DE CRÉDITO EMPRESARIAL; SERVIÇOS DE CRÉDITO FINANCEIRO PARA EXPORTADORES; SERVIÇOS DE CRÉDITO RELACIONADOS COM VIAGENS; SERVIÇOS RELACIONADOS COM AGÊNCIAS DE CRÉDITO; SERVIÇOS DE SOCIEDADES DE CRÉDITO COOPERATIVO; SERVIÇOS DE CONSULTORIA RELACIONADOS COM CRÉDITO; SERVIÇOS DE EMPRÉSTIMO E DE CRÉDITO; SERVIÇOS DE CLASSIFICAÇÃO DE RISCO DE CRÉDITO; SERVIÇOS DE TRANSFERÊNCIA DE FUNDOS DE CRÉDITO; SERVIÇOS DE CRÉDITO PARA VENDAS DE EXPORTAÇÃO; SERVIÇOS DE CRÉDITO FINANCEIRO PARA FINS PESSOAIS; SERVIÇOS DE CARTÕES DE CRÉDITO E DE DÉBITO; SERVIÇOS DE ELABORAÇÃO DE RELATÓRIOS DE CRÉDITO; SERVIÇOS DE SEGUROS RELACIONADOS COM ACORDOS DE CRÉDITO; SERVIÇOS PARA A SUBSCRIÇÃO DE SEGUROS DE CRÉDITO; SERVIÇOS DE PAGAMENTOS COM CARTÃO DE CRÉDITO; CONSULTORIA FINANCEIRA RELACIONADA COM SERVIÇOS DE CRÉDITO; SERVIÇOS FINANCEIROS DE PONTUAÇÃO RELACIONADA COM CRÉDITO; SERVIÇOS DE GESTÃO DE CARTÕES DE CRÉDITO; SERVIÇOS FINANCEIROS RELACIONADOS COM CARTÕES DE CRÉDITO; SERVIÇOS FINANCEIROS RELACIONADOS COM CARTAS DE CRÉDITO; SERVIÇOS DE VALIDAÇÃO DE CARTÕES DE CRÉDITO; SERVIÇOS DE SEGUROS RELACIONADOS COM O CRÉDITO; SERVIÇOS DE CRÉDITO RELACIONADOS COM VEÍCULOS</p>
<p>THE GETAWAY VAN</p>		
<p>(210) 716296</p> <p>(220) 2023.12.08</p> <p>(300)</p> <p>(730) PT PENTHOUSE, LDA.</p> <p>(511) 36 SERVIÇOS DE AGÊNCIAS IMOBILIÁRIAS RELATIVOS À COMPRA E VENDA DE IMÓVEIS; AGÊNCIA IMOBILIÁRIA; ARRENDAMENTO DE IMÓVEIS; GESTÃO DE IMÓVEIS; GESTÃO DE CARTEIRAS DE IMÓVEIS; SERVIÇOS PARA INVESTIMENTO EM IMÓVEIS.</p> <p>(591)</p> <p>(540)</p>	<p>MNA</p>	<p>35 SERVIÇOS DE REGISTO DE CARTÕES DE CRÉDITO; SERVIÇOS ADMINISTRATIVOS RELACIONADOS COM REGISTO DE CARTÃO DE CRÉDITO; PROMOÇÃO DA VENDA DE BENS E SERVIÇOS DE TERCEIROS ATRAVÉS DA CONCESSÃO DE PONTOS POR COMPRAS COM CARTÕES DE CRÉDITO.</p> <p>36 MEDIAÇÃO DE ACORDOS DE POUPANÇA PARA SOCIEDADES DE CRÉDITO IMOBILIÁRIO; MEDIAÇÃO DE CRÉDITO; SERVIÇOS DE CRÉDITO; SERVIÇOS DE CRÉDITO COMERCIAL; SERVIÇOS FINANCEIROS DE CRÉDITO; SERVIÇOS DE CRÉDITO RENOVÁVEIS; SERVIÇOS DE CRÉDITOS HIPOTECÁRIOS; SERVIÇOS DE CRÉDITO PARA AQUISIÇÃO DE SERVIÇOS; SERVIÇOS DE ORGANIZAÇÃO DE CRÉDITO; SERVIÇOS DE ACONSELHAMENTO SOBRE CRÉDITO; SERVIÇOS DE CRÉDITO AO CONSUMO; SERVIÇOS DE FACILIDADES DE CRÉDITO; SERVIÇOS DE CARTÕES DE CRÉDITO; SERVIÇOS DE AVALIAÇÃO DE CRÉDITO; SERVIÇOS DE AGÊNCIA DE CRÉDITO; SERVIÇOS DE INFORMAÇÃO DE CRÉDITO; SERVIÇOS DE AGÊNCIAS DE CRÉDITO; SERVIÇOS DE GESTÃO DE CRÉDITOS; SERVIÇOS DE CLASSIFICAÇÃO DE CRÉDITOS; SERVIÇOS DE VERIFICAÇÃO DE CRÉDITO EMPRESARIAL; SERVIÇOS DE CRÉDITO FINANCEIRO PARA EXPORTADORES; SERVIÇOS DE CRÉDITO RELACIONADOS COM VIAGENS; SERVIÇOS RELACIONADOS COM AGÊNCIAS DE CRÉDITO; SERVIÇOS DE SOCIEDADES DE CRÉDITO COOPERATIVO; SERVIÇOS DE CONSULTORIA RELACIONADOS COM CRÉDITO; SERVIÇOS DE EMPRÉSTIMO E DE CRÉDITO; SERVIÇOS DE CLASSIFICAÇÃO DE RISCO DE CRÉDITO; SERVIÇOS DE TRANSFERÊNCIA DE FUNDOS DE CRÉDITO; SERVIÇOS DE CRÉDITO PARA VENDAS DE EXPORTAÇÃO; SERVIÇOS DE CRÉDITO FINANCEIRO PARA FINS PESSOAIS; SERVIÇOS DE CARTÕES DE CRÉDITO E DE DÉBITO; SERVIÇOS DE ELABORAÇÃO DE RELATÓRIOS DE CRÉDITO; SERVIÇOS DE SEGUROS RELACIONADOS COM ACORDOS DE CRÉDITO; SERVIÇOS PARA A SUBSCRIÇÃO DE SEGUROS DE CRÉDITO; SERVIÇOS DE PAGAMENTOS COM CARTÃO DE CRÉDITO; CONSULTORIA FINANCEIRA RELACIONADA COM SERVIÇOS DE CRÉDITO; SERVIÇOS FINANCEIROS DE PONTUAÇÃO RELACIONADA COM CRÉDITO; SERVIÇOS DE GESTÃO DE CARTÕES DE CRÉDITO; SERVIÇOS FINANCEIROS RELACIONADOS COM CARTÕES DE CRÉDITO; SERVIÇOS FINANCEIROS RELACIONADOS COM CARTAS DE CRÉDITO; SERVIÇOS DE VALIDAÇÃO DE CARTÕES DE CRÉDITO; SERVIÇOS DE SEGUROS RELACIONADOS COM O CRÉDITO; SERVIÇOS DE CRÉDITO RELACIONADOS COM VEÍCULOS</p>
<p>TPHRE</p> <p>THE PENTHOUSE</p> <p>REAL ESTATE</p> <p>by LUIS BASTOS GONÇALVES</p>		
<p>(531) 27.5.4 ; 27.5.10</p> <p>:</p>		
<p>(210) 716455</p> <p>(220) 2023.12.12</p> <p>(300)</p> <p>(730) PT OPORTUNIDADE FAVORÁVEL, UNIPESSOAL, LDA</p> <p>(511) 09 MICROPROCESSADORES SEGUROS.</p>	<p>MNA</p>	<p>35 SERVIÇOS DE REGISTO DE CARTÕES DE CRÉDITO; SERVIÇOS ADMINISTRATIVOS RELACIONADOS COM REGISTO DE CARTÃO DE CRÉDITO; PROMOÇÃO DA VENDA DE BENS E SERVIÇOS DE TERCEIROS ATRAVÉS DA CONCESSÃO DE PONTOS POR COMPRAS COM CARTÕES DE CRÉDITO.</p> <p>36 MEDIAÇÃO DE ACORDOS DE POUPANÇA PARA SOCIEDADES DE CRÉDITO IMOBILIÁRIO; MEDIAÇÃO DE CRÉDITO; SERVIÇOS DE CRÉDITO; SERVIÇOS DE CRÉDITO COMERCIAL; SERVIÇOS FINANCEIROS DE CRÉDITO; SERVIÇOS DE CRÉDITO RENOVÁVEIS; SERVIÇOS DE CRÉDITOS HIPOTECÁRIOS; SERVIÇOS DE CRÉDITO PARA AQUISIÇÃO DE SERVIÇOS; SERVIÇOS DE ORGANIZAÇÃO DE CRÉDITO; SERVIÇOS DE ACONSELHAMENTO SOBRE CRÉDITO; SERVIÇOS DE CRÉDITO AO CONSUMO; SERVIÇOS DE FACILIDADES DE CRÉDITO; SERVIÇOS DE CARTÕES DE CRÉDITO; SERVIÇOS DE AVALIAÇÃO DE CRÉDITO; SERVIÇOS DE AGÊNCIA DE CRÉDITO; SERVIÇOS DE INFORMAÇÃO DE CRÉDITO; SERVIÇOS DE AGÊNCIAS DE CRÉDITO; SERVIÇOS DE GESTÃO DE CRÉDITOS; SERVIÇOS DE CLASSIFICAÇÃO DE CRÉDITOS; SERVIÇOS DE VERIFICAÇÃO DE CRÉDITO EMPRESARIAL; SERVIÇOS DE CRÉDITO FINANCEIRO PARA EXPORTADORES; SERVIÇOS DE CRÉDITO RELACIONADOS COM VIAGENS; SERVIÇOS RELACIONADOS COM AGÊNCIAS DE CRÉDITO; SERVIÇOS DE SOCIEDADES DE CRÉDITO COOPERATIVO; SERVIÇOS DE CONSULTORIA RELACIONADOS COM CRÉDITO; SERVIÇOS DE EMPRÉSTIMO E DE CRÉDITO; SERVIÇOS DE CLASSIFICAÇÃO DE RISCO DE CRÉDITO; SERVIÇOS DE TRANSFERÊNCIA DE FUNDOS DE CRÉDITO; SERVIÇOS DE CRÉDITO PARA VENDAS DE EXPORTAÇÃO; SERVIÇOS DE CRÉDITO FINANCEIRO PARA FINS PESSOAIS; SERVIÇOS DE CARTÕES DE CRÉDITO E DE DÉBITO; SERVIÇOS DE ELABORAÇÃO DE RELATÓRIOS DE CRÉDITO; SERVIÇOS DE SEGUROS RELACIONADOS COM ACORDOS DE CRÉDITO; SERVIÇOS PARA A SUBSCRIÇÃO DE SEGUROS DE CRÉDITO; SERVIÇOS DE PAGAMENTOS COM CARTÃO DE CRÉDITO; CONSULTORIA FINANCEIRA RELACIONADA COM SERVIÇOS DE CRÉDITO; SERVIÇOS FINANCEIROS DE PONTUAÇÃO RELACIONADA COM CRÉDITO; SERVIÇOS DE GESTÃO DE CARTÕES DE CRÉDITO; SERVIÇOS FINANCEIROS RELACIONADOS COM CARTÕES DE CRÉDITO; SERVIÇOS FINANCEIROS RELACIONADOS COM CARTAS DE CRÉDITO; SERVIÇOS DE VALIDAÇÃO DE CARTÕES DE CRÉDITO; SERVIÇOS DE SEGUROS RELACIONADOS COM O CRÉDITO; SERVIÇOS DE CRÉDITO RELACIONADOS COM VEÍCULOS</p>

MOTORIZADOS; SERVIÇOS DE CONSULTORIA RELACIONADOS COM CARTÕES DE CRÉDITO; SERVIÇOS DE SEGUROS RELACIONADOS COM CARTÕES DE CRÉDITO; SERVIÇOS DE DEEMPRESTIMO E CRÉDITO, E DE FINANCIAMENTO; SERVIÇOS DE CARTÕES DE CRÉDITO E CARTÕES MULTIBANCO; SERVIÇOS DE PROCESSAMENTO DE TRANSAÇÕES COM CARTÕES DE CRÉDITO; SERVIÇOS DE SEGUROS RELACIONADOS COM A CONCESSÃO DE CRÉDITO; SERVIÇOS DE CRÉDITO PARA PAGAMENTO DE PRÉMIOS DE SEGUROS; SERVIÇOS DE PROTEÇÃO E REGISTO DE CARTÕES DE CRÉDITO; SERVIÇOS FINANCEIROS PARA A GESTÃO DE CARTÕES DE CRÉDITO; SERVIÇOS DE CRÉDITOS HIPOTECÁRIOS E DE CORRETAGEM DE HIPOTECAS; SERVIÇOS DE CARTÕES DE CRÉDITO E DE CARTÕES DE DÉBITO; SERVIÇOS DE CARTÕES DE CRÉDITO E DE CARTÕES DE PAGAMENTO; SERVIÇOS DE INFORMAÇÃO FINANCEIRA RELACIONADAS COM CARTÕES DE CRÉDITO ROUBADOS; SERVIÇOS DE INFORMAÇÕES FINANCEIRAS RELACIONADOS COM CARTÕES DE CRÉDITO EXTRAVIADOS; SERVIÇOS DE BANCA AUTOMÁTICA RELACIONADOS COM TRANSAÇÕES DE CARTÕES DE CRÉDITO; SERVIÇOS DE CONTAS DE INVESTIMENTO PRESTADOS POR INSTITUIÇÕES DE CRÉDITO IMOBILIÁRIO; SERVIÇOS DE CRÉDITO RELACIONADOS COM O FORNECIMENTO DE VALES PARA REFEIÇÕES; FORNECIMENTO DE SERVIÇOS DE EXTENSÃO DE GARANTIAS PARA PRODUTOS COMPRADOS COM CARTÕES DE CRÉDITO; SERVIÇOS DE CARTÕES BANCÁRIOS, CARTÕES DE CRÉDITO, CARTÕES DE DÉBITO E DE CARTÕES DE PAGAMENTO ELETRÔNICO; SERVIÇOS DE SEGUROS RELACIONADOS COM PROTEÇÃO EM MATÉRIA DE COMPRAS, PROTEÇÃO DE PREÇOS E GARANTIA PROLONGADA PARA PRODUTOS COMPRADOS ATRAVÉS DE CARTÕES DE CRÉDITO; SEGUROS; SEGUROS HIPOTECÁRIOS; SEGUROS BANCÁRIOS; SEGUROS MARÍTIMOS; SEGUROS MÉDICOS; SEGUROS PARA ESCRITÓRIOS; SEGUROS DE CRÉDITO; MEDIAÇÃO DE SEGUROS; SEGUROS DE AVIAÇÃO; SEGUROS DE VIDA; SEGUROS PARA GARAGENS; CONCERTAÇÃO DE SEGUROS; ORGANIZAÇÃO DE SEGUROS; SEGUROS DE VIAGEM; GESTÃO IMOBILIÁRIA; AGÊNCIA IMOBILIÁRIA; CONSULTADORIA IMOBILIÁRIA; MEDIAÇÃO IMOBILIÁRIA.

38 SERVIÇOS DE COMUNICAÇÕES ELETRÔNICAS RELACIONADOS COM A AUTORIZAÇÃO DE CARTÕES DE CRÉDITO.

(591) DOURADO; BRANCO; PRETO
(540)



(531) 24.15.1 ; 29.1.97

(210) **716483** MNA
(220) 2023.12.14
(300)
(730) **PT LUÍSA MAGALHÃES RAMOS - CIRURGIA PLÁSTICA, LDA**

(511) 44 CIRURGIA COSMÉTICA E PLÁSTICA; CIRURGIA PLÁSTICA; CUIDADOS MÉDICOS E DE BELEZA; CONSULTORIA MÉDICA; COLOCAÇÃO DE MEMBROS ARTIFICIAIS, DISPOSITIVOS PROTÉTICOS E PRÓTESES.

(591)
(540)



(531) 27.5.1

(210) **716484** MNA

(220) 2023.12.14

(300)

(730) **DEKUTLU BAKIR**

(511) 30 PIZZAS; MASSA DE PIZA; MOLHOS PARA PIZAS; FARINHA PARA PIZA; MISTURAS PARA MASSA DE PIZZA; ESPECIARIAS PARA PIZAS; MISTURAS DE PIZAS; PREPARAÇÕES PARA FAZER BASES PARA PIZAS.

(591)

(540)



(531) 1.15.11 ; 26.1.5 ; 26.1.16 ; 26.1.17 ; 26.1.18

(210) **716500** MNA

(220) 2023.12.12

(300)

(730) **PT MUNICIPIO DE VIANA DO CASTELO**

(511) 41 EDUCAÇÃO DESPORTIVA; EDUCAÇÃO FÍSICA; EDUCAÇÃO NO DOMÍNIO DA SAÚDE; ORGANIZAÇÃO DE EVENTOS DESPORTIVOS; ORGANIZAÇÃO DE EVENTOS DESPORTIVOS

LOCAIS; EDUCAÇÃO, ENTRETENIMENTO E DESPORTO.

(591) AZUL ESCURO; VERDE; AZUL CLARO; VERMELHO; PANTONE 7591 C; CASTANHO

(540)



(531) 2.5.2; 29.1.15

(210) **716524** MNA

(220) 2023.12.14

(300)

(730) **PT 5GRAUS LDA**

(511) 43 SERVIÇOS DE ALIMENTAÇÃO E BEBIDAS EM RESTAURANTES E BARES.

(591)

(540)

5GRAUS

(210) **716527** MNA

(220) 2023.12.14

(300)

(730) **PT RJMS831 AZORES, UNIPessoal, LDA**

(511) 43 ALOJAMENTO TEMPORÁRIO.

(591)

(540)

DESCANSO DAS PALMEIRAS

(210) **716529** MNA

(220) 2023.12.14

(300)

(730) **PT OPUALTE - CONSTRUÇÕES S.A.**

(511) 37 CONSTRUÇÃO.

(591)

(540)

OPUALTE

(210) **716531**

(220) 2023.12.14

(300)

(730) **PT JOSÉ AVELINO PADRÃO - SOCIEDADE FARMACÊUTICA, UNIPessoal LIMITADA**

(511) 01 PRODUTOS QUÍMICOS INDUSTRIAIS; PRODUTOS QUÍMICOS DESTINADOS À INDÚSTRIA; PRODUTOS QUÍMICOS PARA USO CIENTÍFICO; PRODUTOS QUÍMICOS UTILIZADOS NA CIÊNCIA; PRODUTOS QUÍMICOS DESTINADOS ÀS CIÊNCIAS.

03 ARTIGOS DE HIGIENE PESSOAL; PREPARAÇÕES PARA HIGIENE PESSOAL.

05 PRODUTOS QUÍMICOS PARA FINS FARMACÊUTICOS; PRODUTOS QUÍMICOS PARA USO MEDICINAL; PREPARAÇÕES E ARTIGOS DE HIGIENE; PREPARAÇÕES E ARTIGOS HIGIÊNICOS; PREPARAÇÕES E ARTIGOS DENTÁRIOS, E DENTÍFRICOS MEDICINAIS; PRODUTOS FARMACÊUTICOS E REMÉDIOS NATURAIS; PRODUTOS FARMACÊUTICOS PARA ANIMAIS; PRODUTOS QUÍMICOS PARA USO VETERINÁRIO.

09 APARELHOS DE PESQUISA CIENTÍFICA E DE LABORATÓRIO, APARELHOS EDUCACIONAIS E SIMULADORES; APARELHOS DE MEDIÇÃO, DETEÇÃO, MONITORIZAÇÃO E CONTROLO; DISPOSITIVOS CIENTÍFICOS E LABORATORIAIS PARA TRATAMENTO UTILIZANDO A ELETRICIDADE.

35 SERVIÇOS DE ASSISTÊNCIA, GESTÃO E ADMINISTRAÇÃO DE NEGÓCIOS; SERVIÇOS DE PUBLICIDADE, DE MARKETING E DE PROMOÇÃO; SERVIÇOS DE PUBLICIDADE, DE PROMOÇÃO E DE MARKETING; SERVIÇOS DE PUBLICIDADE, DE MARKETING E PROMOCIONAIS.

38 TELECOMUNICAÇÕES.

39 EMBALAGEM E ENTREPOSTO DE MERCADORIAS; TRANSPORTE; SERVIÇOS DE EMBALAGEM E ARMAZENAGEM.

42 SERVIÇOS CIENTÍFICOS E TECNOLÓGICOS; SERVIÇOS DE CIÊNCIA E TECNOLOGIA.

44 SERVIÇOS DE CUIDADOS DE SAÚDE PARA PESSOAS; SERVIÇOS DE HIGIENE E CUIDADOS DE BELEZA PARA PESSOAS; SERVIÇOS PARA CUIDADOS DE HIGIENE PESSOAL E DE BELEZA PARA PESSOAS; CUIDADOS DE HIGIENE E BELEZA PARA SERES HUMANOS; CUIDADOS DE HIGIENE E DE BELEZA PARA SERES HUMANOS.

(591) RGB: R 102 G 75 B 146 #664b92

(540)



(531) 3.11.1; 5.1.5; 5.1.12; 26.1.15; 26.99.3; 29.1.5

(210) **716532** MNA

(220) 2023.12.14

(300)

(730) **PT APICURUS - SERVIÇOS MÉDICOS, LDA**

- (511) 44 SERVIÇOS DE CUIDADOS MÉDICOS; SERVIÇOS MÉDICOS.
 (591) PANTONE 7731 C
 (540)



(531) 26.2.1 ; 29.1.3

- (210) **716533** MNA
 (220) 2023.12.14
 (300)
 (730) **PT ELSA MARIA REBELO CASTRO**

- (511) 03 COSMÉTICOS; COSMÉTICOS E PREPARAÇÕES COSMÉTICAS; ARTIGOS DE HIGIENE PESSOAL; PRODUTOS DE BELEZA NÃO MEDICINAIS; PRODUTOS PARA LIMPEZA CORPORAL E CUIDADOS DE BELEZA.
 35 SERVIÇOS DE VENDA A RETALHO OU GROSSO RELACIONADOS COM COSMÉTICOS, COSMÉTICOS E PREPARAÇÕES COSMÉTICAS, ARTIGOS DE HIGIENE PESSOAL, PRODUTOS DE BELEZA NÃO MEDICINAIS E PRODUTOS PARA LIMPEZA CORPORAL E CUIDADOS DE BELEZA.
 41 ENSINO DE ESTÉTICA.
 44 SERVIÇOS DE DEPILAÇÃO A LASER; TRATAMENTO COSMÉTICO DE DEPILAÇÃO COM LASER; SERVIÇOS DE ESTÉTICA; MASSAGENS; TRATAMENTOS COSMÉTICOS PARA O CORPO; TRATAMENTOS TERAPÊUTICOS PARA O CORPO; TRATAMENTO COSMÉTICO PARA O ROSTO; TRATAMENTOS TERAPÊUTICOS PARA O ROSTO; TRATAMENTOS DE BELEZA; SERVIÇOS DE CUIDADOS DE SAÚDE; SERVIÇOS MÉDICOS; SERVIÇOS DE CIRURGIA PLÁSTICA; SERVIÇOS MÉDICOS DE TRATAMENTOS DA PELE; CUIDADOS DE HIGIENE E DE BELEZA; BANHOS TURCOS; SERVIÇOS DE SAUNAS; BANHOS PÚBLICOS COM FINS HIGIÉNICOS; FORNECIMENTO DE INSTALAÇÕES DE BANHEIRAS DE HIDROMASSAGEM; SERVIÇOS DE FISIOTERAPIA; SERVIÇOS DE MANICURA.

(591)
 (540)



(531) 2.9.1

- (210) **716534** MNA
 (220) 2023.12.14
 (300)
 (730) **PT ELSA MARIA REBELO CASTRO**

- (511) 03 COSMÉTICOS; COSMÉTICOS E PREPARAÇÕES COSMÉTICAS; ARTIGOS DE HIGIENE PESSOAL; PRODUTOS DE BELEZA NÃO MEDICINAIS; PRODUTOS PARA LIMPEZA CORPORAL E CUIDADOS DE BELEZA.
 35 SERVIÇOS DE VENDA A RETALHO OU GROSSO RELACIONADOS COM COSMÉTICOS, COSMÉTICOS

- E PREPARAÇÕES COSMÉTICAS, ARTIGOS DE HIGIENE PESSOAL, PRODUTOS DE BELEZA NÃO MEDICINAIS E PRODUTOS PARA LIMPEZA CORPORAL E CUIDADOS DE BELEZA.
 41 ENSINO DE ESTÉTICA.
 44 SERVIÇOS DE DEPILAÇÃO A LASER; TRATAMENTO COSMÉTICO DE DEPILAÇÃO COM LASER; SERVIÇOS DE ESTÉTICA; MASSAGENS; TRATAMENTOS COSMÉTICOS PARA O CORPO; TRATAMENTOS TERAPÊUTICOS PARA O CORPO; TRATAMENTO COSMÉTICO PARA O ROSTO; TRATAMENTOS TERAPÊUTICOS PARA O ROSTO; TRATAMENTOS DE BELEZA; SERVIÇOS DE CUIDADOS DE SAÚDE; SERVIÇOS MÉDICOS; SERVIÇOS DE CIRURGIA PLÁSTICA; SERVIÇOS MÉDICOS DE TRATAMENTOS DA PELE; CUIDADOS DE HIGIENE E DE BELEZA; BANHOS TURCOS; SERVIÇOS DE SAUNAS; BANHOS PÚBLICOS COM FINS HIGIÉNICOS; FORNECIMENTO DE INSTALAÇÕES DE BANHEIRAS DE HIDROMASSAGEM; SERVIÇOS DE FISIOTERAPIA; SERVIÇOS DE MANICURA.

(591)
 (540)



LOJA DA PELE

A beleza não tem prazo de validade

(531) 3.13.1 ; 17.2.2

- (210) **716539** MNA
 (220) 2023.12.14
 (300)
 (730) **PT CASA DAS ARCADAS BOAVISTA ORGANIZAÇÃO DE EVENTOS FESTIVOS LDA**

- (511) 41 ORGANIZAÇÃO DE EVENTOS RECREATIVOS; ORGANIZAÇÃO DE EVENTOS DESPORTIVOS; ORGANIZAÇÃO DE EVENTOS EDUCATIVOS; SERVIÇOS DE CAMPOS DE FÉRIAS [DIVERTIMENTO].
 43 ALOJAMENTO TEMPORÁRIO; ALUGUER DE ALOJAMENTOS PARA FÉRIAS; CATERING.

(591)
 (540)



(531) 5.3.15

(210) **716540** MNA
 (220) 2023.12.14
 (300)
 (730) **PT BETÃO LIZ S.A.**
 (511) 19 AREIA, CASCALHO, PEDRA BRITADA, ASFALTO, BETUME, CIMENTO, GESSO, REBOCO, BETÃO, BLOCOS DE MÁRMORE PARA CONSTRUÇÃO, INCLUÍDOS NESTA CLASSE; MATERIAIS DE CONSTRUÇÃO (COMO PRODUTOS ACABADOS) FEITOS DE BETÃO, GESSO, ARGILA, BARRO DE OLEIRO, PEDRA, MÁRMORE, MADEIRA, PLÁSTICOS E MATERIAIS SINTÉTICOS PARA EDIFICAÇÃO, CONSTRUÇÃO, CONSTRUÇÃO DE ESTRADAS, INCLUÍDOS NESTA CLASSE; CONSTRUÇÕES TRANSPORTÁVEIS NÃO METÁLICAS, MATERIAIS DE CONSTRUÇÃO NÃO METÁLICOS, POSTES NÃO METÁLICOS PARA LINHAS ELÉCTRICAS, BARREIRAS NÃO METÁLICAS, REVESTIMENTOS NATURAIS E SINTÉTICOS SOB A FORMA DE PAINÉIS E FOLHAS, COMO MATERIAIS DE CONSTRUÇÃO, REVESTIMENTOS DE CARTÃO BETUMINOSO PARA TELHADOS; REVESTIMENTO BETUMINOSO PARA TELHADOS; PORTAS E JANELAS DE MADEIRA E MATERIAIS SINTÉTICOS; SINAIS RODOVIÁRIOS NÃO METÁLICOS, NÃO LUMINOSOS E NÃO MECÂNICOS, PARA ESTRADAS; MONUMENTOS E ESTATUETAS DE PEDRA, BETÃO E MÁRMORE; VIDRO DE CONSTRUÇÃO, PISCINAS PRÉ-FABRICADAS NÃO METÁLICAS (ESTRUTURAS); AREIA PARA AQUÁRIOS.

(591)
(540)**CORESBET**

(210) **716542** MNA
 (220) 2023.12.14
 (300)
 (730) **ES LARIS DESCANSO SL**
 (511) 35 PUBLICIDADE; GESTÃO DE NEGÓCIOS COMERCIAIS; ADMINISTRAÇÃO COMERCIAL; TRABALHO DE ESCRITÓRIO; SERVIÇOS DE VENDAS A RETALHO E POR MEIO DE REDES GLOBAIS DE INFORMÁTICA DE MÓVEIS, COLCHÕES E ACESSÓRIOS DE CAMA.

(591) Azul; Verde; Laranja
(540)

(531) 27.5.9 ; 29.1.13

(210) **716543** MNA
 (220) 2023.12.15
 (300)
 (730) **ES URIACH CONSUMER HEALTHCARE, S.L.**

(511) 05 PRODUTOS FARMACÊUTICOS; SUPLEMENTOS NUTRICIONAIS; INFUSÕES MEDICINAIS; CHÁS MEDICINAIS; ERVAS MEDICINAIS; TISANAS PARA FINS MEDICINAIS; PRODUTOS HIGIÉNICOS PARA USO MÉDICO; SUBSTÂNCIAS DIETÉTICAS PARA USO MEDICINAL; ALIMENTOS PARA BEBÉS; SUPLEMENTOS NUTRICIONAIS PARA USO MÉDICO; EXTRATOS DE PLANTAS MEDICINAIS; PREPARAÇÕES BIOLÓGICAS PARA USO MEDICINAL; SUPLEMENTOS DIETÉTICOS; SUPLEMENTOS PROBIÓTICOS.

(591) Verde; Preto
(540)

(531) 5.3.16 ; 29.1.3

(210) **716544** MNA
 (220) 2023.12.15
 (300)
 (730) **PT CLÍNICA MÉDICA E DENTÁRIA DRA. YOLA FIGUEIREDO, LDA.**

(511) 41 SERVIÇOS DE EDUCAÇÃO E FORMAÇÃO PRESENCIAL E ONLINE; SERVIÇOS DE MENTORIA; SERVIÇOS DE ORGANIZAÇÃO E DIRECÇÃO DE WORKSHOPS PROFISSIONAIS E CURSOS DE FORMAÇÃO; SERVIÇOS DE COACHING; SERVIÇOS DE ORGANIZAÇÃO E DIRECÇÃO DE CONGRESSOS, SEMINÁRIOS E CONFERÊNCIAS..
 44 CLÍNICAS MÉDICAS; CLÍNICAS DENTÁRIAS; SERVIÇOS MÉDICOS; SERVIÇOS DE MEDICINA DENTÁRIA; SERVIÇOS DE TERAPIA; SERVIÇOS DE MEDICINA ALTERNATIVA; SERVIÇOS DE REABILITAÇÃO; ACONSELHAMENTO SOBRE NUTRIÇÃO; ACONSELHAMENTO EM DIETA E

NUTRIÇÃO; TERAPIAS HOLÍSTICAS; CUIDADOS DE SAÚDE RELACIONADOS COM NATUROPATIA; CUIDADOS DE SAÚDE RELACIONADOS COM HOMEOPATIA; SERVIÇOS DE AROMATERAPIA..

(591)

(540)

YOLA FIGUEIREDO

(210) 716545

MNA

(220) 2023.12.15

(300)

(730) PT CLINICA MÉDICA E DENTÁRIA DRA. YOLA FIGUEIREDO, LDA

(511) 41 SERVIÇOS DE EDUCAÇÃO E FORMAÇÃO PRESENCIAL E ONLINE; SERVIÇOS DE MENTORIA; SERVIÇOS DE ORGANIZAÇÃO E DIRECÇÃO DE WORKSHOPS PROFISSIONAIS E CURSOS DE FORMAÇÃO; SERVIÇOS DE COACHING; SERVIÇOS DE ORGANIZAÇÃO E DIRECÇÃO DE CONGRESSOS, SEMINÁRIOS E CONFERÊNCIAS..

44 CLÍNICAS MÉDICAS; CLÍNICAS DENTÁRIAS; SERVIÇOS MÉDICOS; SERVIÇOS DE MEDICINA DENTÁRIA; SERVIÇOS DE TERAPIA; SERVIÇOS DE MEDICINA ALTERNATIVA; SERVIÇOS DE REABILITAÇÃO; ACONSELHAMENTO SOBRE NUTRIÇÃO; ACONSELHAMENTO EM DIETA E NUTRIÇÃO; TERAPIAS HOLÍSTICAS; CUIDADOS DE SAÚDE RELACIONADOS COM NATUROPATIA; CUIDADOS DE SAÚDE RELACIONADOS COM HOMEOPATIA; SERVIÇOS DE AROMATERAPIA..

(591) Dourado ; Amarelo ; Bege ; Rosa ; Rosa Claro; Verde ; Verde Escuro ; Roxo ; Castanho ; Cinzento ; Preto ; Branco

(540)



(531) 1.7.1 ; 1.7.6 ; 5.5.22 ; 26.3.4 ; 29.1.13

(210) 716546

MNA

(220) 2023.12.15

(300)

(730) PT MCMKT BRANDS, LDA.

(511) 35 MEDIAÇÃO DE PUBLICIDADE; PUBLICIDADE DE PRODUTOS E SERVIÇOS DE VENDEDORES ON-LINE ATRAVÉS DE UM GUIA PESQUISÁVEL ON-LINE; PUBLICIDADE DE PRODUTOS DE OUTROS VENDEDORES PERMITINDO AOS CLIENTES VER E COMPRAR CONVENIENTEMENTE OS PRODUTOS

DESSES VENDEDORES; FORNECIMENTO DE UM GUIA DE PUBLICIDADE DE CONSULTA ON-LINE CONTENDO PRODUTOS E SERVIÇOS DE OUTROS VENDEDORES ON-LINE NA INTERNET; PUBLICIDADE DIGITAL E EM VÍDEO ATRAVÉS DE MEIOS ELETRÓNICOS, ESPECIFICAMENTE A INTERNET, REDES SEM FIOS E DISPOSITIVOS MÓVEIS E PORTÁTEIS; SERVIÇOS PUBLICITÁRIOS, ESPECIFICAMENTE CRIAÇÃO, COMPOSIÇÃO, ATUALIZAÇÃO, COMPILAÇÃO, DIVULGAÇÃO, SUPORTE, LOCALIZAÇÃO, ELABORAÇÃO DE RELATÓRIOS SOBRE E ANÁLISE DE ANÚNCIOS PUBLICITÁRIOS PARA DISTRIBUIÇÃO A PÁGINAS WEB NA INTERNET, A REDES SEM FIOS E A DISPOSITIVOS MÓVEIS E PORTÁTEIS; SERVIÇOS DE PUBLICIDADE SEMÂNTICA QUE ANALISAM CONTEÚDOS DE SÍTIOS WEB E DE DISPOSITIVOS MÓVEIS E PORTÁTEIS, ESPECIFICAMENTE CONTEÚDOS, TEMAS E CONTEXTOS DIGITAIS, DOS UTILIZADORES DOS SERVIÇOS DE MODO A FORNECER AOS MESMOS INFORMAÇÕES RELACIONADAS COM CONTEÚDOS, TEMAS, CONTEXTOS E PÚBLICOS DIGITAIS, A FIM DE OTIMIZAR E FORNECER, AOS CLIENTES, PUBLICIDADE DIRECIONADA PARA ALVOS ESPECÍFICOS, PROTEGENDO SIMULTANEAMENTE EM TEMPO REAL AS MARCAS DOS PUBLICITÁRIOS; SERVIÇOS DE GESTÃO DE CAMPANHAS PUBLICITÁRIAS, ESPECIFICAMENTE CRIAÇÃO, COMPOSIÇÃO, ATUALIZAÇÃO, COMPILAÇÃO, SUPORTE, LOCALIZAÇÃO E OTIMIZAÇÃO DO DESEMPENHO DE ANÚNCIOS PUBLICITÁRIOS; SERVIÇOS DE APRESENTAÇÃO DE ANÚNCIOS PUBLICITÁRIOS, ESPECIFICAMENTE DIVULGAÇÃO E OTIMIZAÇÃO DO DESEMPENHO DE ANÚNCIOS PARA O EDITOR OU ANUNCIANTE DE CONTEÚDOS DIGITAIS; ELABORAÇÃO DE RELATÓRIOS SOBRE O DESEMPENHO E A MÉTRICA DE ANÚNCIOS PUBLICITÁRIOS, BEM COMO ACOMPANHAMENTO DO DESEMPENHO E DA MÉTRICA DE ANÚNCIOS PUBLICITÁRIOS; SERVIÇOS DE PUBLICIDADE SEMÂNTICA QUE CONSISTEM NA ANÁLISE DO SIGNIFICADO DE CONTEÚDOS DE SÍTIOS WEB DE FORMA A OTIMIZAR E FORNECER, AOS CONSUMIDORES, PUBLICIDADE DIRECIONADA PARA ALVOS ESPECÍFICOS, PROTEGENDOSIMULTANEAMENTE EM TEMPO REAL AS MARCAS DOS PUBLICITÁRIOS; SERVIÇOS DE GESTÃO DE CAMPANHAS PUBLICITÁRIAS; SERVIÇOS DE GESTÃO DE CAMPANHAS PUBLICITÁRIAS DIGITAIS, NOMEADAMENTE, PRESTAÇÃO DE SERVIÇOS BASEADOS NA WEB PARA FORNECIMENTO DE PUBLICIDADE DIGITAL E DE VÍDEO ATRAVÉS DE MEIOS ELETRÓNICOS, SERVIÇOS DE PUBLICIDADE SEMÂNTICA QUE ANALISAM OS CONTEÚDOS DE UM SÍTIOS WEB DE MODO A FORNECER AOS UTILIZADORES DOS SERVIÇOS A POSSIBILIDADE DE OTIMIZAREM E FORNECEREM, AOS CLIENTES, PUBLICIDADE DIRECIONADA PARA ALVOS ESPECÍFICOS, COM BASE NOS CONTEÚDOS DO SÍTIOS WEB; SERVIÇOS DE GESTÃO PUBLICITÁRIA E DE PUBLICIDADE PARA TERCEIROS, INCLUINDO APRESENTAÇÃO, ORGANIZAÇÃO E REALIZAÇÃO DE VENDAS DE PUBLICIDADE ATRAVÉS DO FORNECIMENTO DE UMA BOLSA OU MERCADO PUBLICITÁRIO PARA NEGOCIAR, COMPRAR E VENDER PUBLICIDADE; ALUGUER DE ESPAÇO PUBLICITÁRIO EM PÁGINAS WEB E NOUTROS MEIOS ELETRÓNICOS E MÓVEIS, ATRAVÉS DE PREÇOS FIXOS OU POR LEILÃO; SERVIÇOS DE CONSULTADORIA, DE INFORMAÇÕES E DE ACESSORIA RELACIONADOS COM A AVALIAÇÃO, A GESTÃO, O ALUGUER E A VENDA DE ESPAÇO PUBLICITÁRIO; SERVIÇOS DE CONSULTADORIA, DE INFORMAÇÕES E DE ACESSORIA NO DOMÍNIO DO MARKETING; GESTÃO DE FICHEIROS INFORMÁTICOS; TODOS OS SERVIÇOS ATRÁS REFERIDOS FORNECIDOS EM

LINHA; FORNECIMENTO DE CONSULTORIA EM PUBLICIDADE A EMPRESAS, INCLUINDO A PUBLICITÁRIOS, EDITORES E PLATAFORMAS EMERGENTES, COM TECNOLOGIA PUBLICITÁRIA SEMÂNTICA PARA EMPRESAS, INCLUINDO PUBLICITÁRIOS, EDITORES E PLATAFORMAS EMERGENTES, QUE ANALISA O SIGNIFICADO DOS CONTEÚDOS DE SÍTIOS WEB COM VISTA A OTIMIZAR E FORNECER PUBLICIDADE DIRECIONADA A CONSUMIDORES E, SIMULTANEAMENTE, A PROTEGER AS MARCAS DOS PUBLICITÁRIOS EM TEMPO REAL; SERVIÇOS DE PREENCHIMENTO DE ENCOMENDAS; FORNECIMENTO DE INFORMAÇÕES SOBRE PRODUTOS PARA AUXILIAR NA SELEÇÃO DE PRODUTOS DE CONSUMO EM GERAL TENDO EM VISTA SATISFAZER AS NECESSIDADES DOS CONSUMIDORES; SERVIÇOS DE VENDAS B2B ("BUSINESS-TO-BUSINESS") EM REGIME DE ASSINATURA E GESTÃO DAS MESMAS.

(591)
(540)

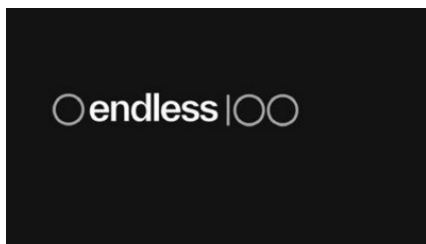

(531) 26.1.97

(210) **716547** **MNA**

(220) 2023.12.15

(300)

(730) **PT MCMKT BRANDS, LDA.**

(511) 35 MEDIAÇÃO DE PUBLICIDADE; PUBLICIDADE DE PRODUTOS E SERVIÇOS DE VENDEDORES ON-LINE ATRAVÉS DE UM GUIA PESQUISÁVEL ON-LINE; PUBLICIDADE DE PRODUTOS DE OUTROS VENDEDORES PERMITINDO AOS CLIENTES VER E COMPRAR CONVENIENTEMENTE OS PRODUTOS DESSES VENDEDORES; FORNECIMENTO DE UM GUIA DE PUBLICIDADE DE CONSULTA ON-LINE CONTENDO PRODUTOS E SERVIÇOS DE OUTROS VENDEDORES ON-LINE NA INTERNET; PUBLICIDADE DIGITAL E EM VÍDEO ATRAVÉS DE MEIOS ELETRÔNICOS, ESPECIFICAMENTE A INTERNET, REDES SEM FIOS E DISPOSITIVOS MÓVEIS E PORTÁTEIS; SERVIÇOS PUBLICITÁRIOS, ESPECIFICAMENTE CRIAÇÃO, COMPOSIÇÃO, ATUALIZAÇÃO, COMPILAÇÃO, DIVULGAÇÃO, SUPORTE, LOCALIZAÇÃO, ELABORAÇÃO DE RELATÓRIOS SOBRE E ANÁLISE DE ANÚNCIOS PUBLICITÁRIOS PARA DISTRIBUIÇÃO A PÁGINAS WEB NA INTERNET, A REDES SEM FIOS E A DISPOSITIVOS MÓVEIS E PORTÁTEIS; SERVIÇOS DE PUBLICIDADE SEMÂNTICA QUE ANALISAM CONTEÚDOS DE SÍTIOS WEB E DE DISPOSITIVOS MÓVEIS E PORTÁTEIS, ESPECIFICAMENTE CONTEÚDOS, TEMAS E CONTEXTOS DIGITAIS, DOS UTILIZADORES DOS SERVIÇOS DE MODO A FORNECER AOS MESMOS INFORMAÇÕES RELACIONADAS COM CONTEÚDOS, TEMAS, CONTEXTOS E PÚBLICOS DIGITAIS, A FIM DE OTIMIZAR E FORNECER, AOS CLIENTES, PUBLICIDADE DIRECIONADA PARA ALVOS ESPECÍFICOS, PROTEGENDO SIMULTANEAMENTE

(591)
(540)

EM TEMPO REAL AS MARCAS DOS PUBLICITÁRIOS; SERVIÇOS DE GESTÃO DE CAMPANHAS PUBLICITÁRIAS, ESPECIFICAMENTE CRIAÇÃO, COMPOSIÇÃO, ATUALIZAÇÃO, COMPILAÇÃO, SUPORTE, LOCALIZAÇÃO E OTIMIZAÇÃO DO DESEMPENHO DE ANÚNCIOS PUBLICITÁRIOS; SERVIÇOS DE APRESENTAÇÃO DE ANÚNCIOS PUBLICITÁRIOS, ESPECIFICAMENTE DIVULGAÇÃO E OTIMIZAÇÃO DO DESEMPENHO DE ANÚNCIOS PARA O EDITOR OU ANUNCIANTE DE CONTEÚDOS DIGITAIS; ELABORAÇÃO DE RELATÓRIOS SOBRE O DESEMPENHO E A MÉTRICA DE ANÚNCIOS PUBLICITÁRIOS, BEM COMO ACOMPANHAMENTO DO DESEMPENHO E DA MÉTRICA DE ANÚNCIOS PUBLICITÁRIOS; SERVIÇOS DE PUBLICIDADE SEMÂNTICA QUE CONSISTEM NA ANÁLISE DO SIGNIFICADO DE CONTEÚDOS DE SÍTIOS WEB DE FORMA A OTIMIZAR E FORNECER, AOS CONSUMIDORES, PUBLICIDADE DIRECIONADA PARA ALVOS ESPECÍFICOS, PROTEGENDO SIMULTANEAMENTE EM TEMPO REAL AS MARCAS DOS PUBLICITÁRIOS; SERVIÇOS DE GESTÃO DE CAMPANHAS PUBLICITÁRIAS; SERVIÇOS DE GESTÃO DE CAMPANHAS PUBLICITÁRIAS DIGITAIS, NOMEADAMENTE, PRESTAÇÃO DE SERVIÇOS BASEADOS NA WEB PARA FORNECIMENTO DE PUBLICIDADE DIGITAL E DE VÍDEO ATRAVÉS DE MEIOS ELETRÔNICOS, SERVIÇOS DE PUBLICIDADE SEMÂNTICA QUE ANALISAM OS CONTEÚDOS DE UM SÍLIO WEB DE MODO A FORNECER AOS UTILIZADORES DOS SERVIÇOS A POSSIBILIDADE DE OTIMIZAREM E FORNECEREM, AOS CLIENTES, PUBLICIDADE DIRECIONADA PARA ALVOS ESPECÍFICOS, COM BASE NOS CONTEÚDOS DO SÍLIO WEB; SERVIÇOS DE GESTÃO PUBLICITÁRIA E DE PUBLICIDADE PARA TERCEIROS, INCLUINDO APRESENTAÇÃO, ORGANIZAÇÃO E REALIZAÇÃO DE VENDAS DE PUBLICIDADE ATRAVÉS DO FORNECIMENTO DE UMA BOLSA OU MERCADO PUBLICITÁRIO PARA NEGOCIAR, COMPRAR E VENDER PUBLICIDADE; ALUGUER DE ESPAÇO PUBLICITÁRIO EM PÁGINAS WEB E NOUTROS MEIOS ELETRÔNICOS E MÓVEIS, ATRAVÉS DE PREÇOS FIXOS OU POR LEILÃO; SERVIÇOS DE CONSULTADORIA, DE INFORMAÇÕES E DE ACESSORIA RELACIONADOS COM A AVALIAÇÃO, A GESTÃO, O ALUGUER E A VENDA DE ESPAÇO PUBLICITÁRIO; SERVIÇOS DE CONSULTADORIA, DE INFORMAÇÕES E DE ACESSORIA NO DOMÍNIO DO MARKETING; GESTÃO DE FICHEIROS INFORMÁTICOS; TODOS OS SERVIÇOS ATRÁS REFERIDOS FORNECIDOS EM LINHA; FORNECIMENTO DE CONSULTORIA EM PUBLICIDADE A EMPRESAS, INCLUINDO A PUBLICITÁRIOS, EDITORES E PLATAFORMAS EMERGENTES, COM TECNOLOGIA PUBLICITÁRIA SEMÂNTICA PARA EMPRESAS, INCLUINDO PUBLICITÁRIOS, EDITORES E PLATAFORMAS EMERGENTES, QUE ANALISA O SIGNIFICADO DOS CONTEÚDOS DE SÍTIOS WEB COM VISTA A OTIMIZAR E FORNECER PUBLICIDADE DIRECIONADA A CONSUMIDORES E, SIMULTANEAMENTE, A PROTEGER AS MARCAS DOS PUBLICITÁRIOS EM TEMPO REAL; SERVIÇOS DE PREENCHIMENTO DE ENCOMENDAS; FORNECIMENTO DE INFORMAÇÕES SOBRE PRODUTOS PARA AUXILIAR NA SELEÇÃO DE PRODUTOS DE CONSUMO EM GERAL TENDO EM VISTA SATISFAZER AS NECESSIDADES DOS CONSUMIDORES; SERVIÇOS DE VENDAS B2B ("BUSINESS-TO-BUSINESS") EM REGIME DE ASSINATURA E GESTÃO DAS MESMAS.

ENDLESS MC RETAIL MEDIA SOLUTIONS

(210) **716548** MNA
 (220) 2023.12.15
 (300)
 (730) PT COMPANHIA DAS LEZÍRIAS, S.A.
 (511) 33 VINHOS.
 (591) PRETO; DOURADO; CASTANHO; CINZENTO; BRANCO;
 CREME; COR DE LARANJA
 (540)



(531) 3.7.5 ; 3.7.19

(210) **716568** MNA
 (220) 2023.12.14
 (300)
 (730) PT ATALHO ÍMPAR LDA
 (511) 19 CAIXILHOS [CONSTRUÇÃO] NÃO METÁLICOS;
 CAIXILHOS NÃO METÁLICOS PARA A
 CONSTRUÇÃO.
 20 MOBILIÁRIO.
 37 CARPINTARIA; RESTAURO DE MOBILIÁRIO;
 RESTAURO, REPARAÇÃO E MANUTENÇÃO DE
 MOBILIÁRIO; RESTAURAÇÃO DE OBRAS DE ARTE;
 MANUTENÇÃO E RESTAURAÇÃO DE OBRAS DE
 ARTE.
 40 CARPINTARIA.
 (591)
 (540)

DETALHE CARPINTARIA

(210) **716569** MNA
 (220) 2023.12.14
 (300)
 (730) PT RESULTADO ARREBATADOR, LDA
 (511) 36 SERVIÇOS FINANCEIROS; SERVIÇOS FINANCEIROS
 DE CRÉDITO; SERVIÇOS BANCÁRIOS E
 FINANCEIROS; MEDIAÇÃO DE SERVIÇOS
 FINANCEIROS.
 (591)
 (540)

DB CREDITO

(210) **716567** MNA
 (220) 2023.12.14
 (300)
 (730) PT OLIVIER DA COSTA
 (511) 43 SERVIÇOS DE CAFETERIAS; RESTAURANTES DE
 SELF-SERVICE; SERVIÇOS DE RESTAURANTES
 SELF-SERVICE; RESTAURANTES PARA SERVIÇO
 RÁPIDO E PERMANENTE (SNACK-BARES);
 SERVIÇOS DE CAFÉS; SERVIÇOS DE
 RESTAURANTES.
 (591)
 (540)



(531) 27.5.10

(210) **716570** MNA
 (220) 2023.12.14
 (300)
 (730) PT POETRIA XXI LDA
 (511) 41 ORGANIZAÇÃO DE APRESENTAÇÕES PARA FINS
 CULTURAIS; ORGANIZAÇÃO E REALIZAÇÃO DE
 ATIVIDADES CULTURAIS; ORGANIZAÇÃO DE
 EVENTOS CULTURAIS E ARTÍSTICOS;
 ORGANIZAÇÃO DE FESTIVAIS PARA FINS
 CULTURAIS; ORGANIZAÇÃO DE FESTIVAIS;
 ORGANIZAÇÃO DE FESTIVAIS PARA FINS
 EDUCATIVOS; ORGANIZAÇÃO DE FESTIVAIS PARA
 FINS RECREATIVOS; ORGANIZAÇÃO DE FESTIVAIS
 RELACIONADOS COM MÚSICA JAZZ; REALIZAÇÃO
 DE FESTIVAIS DE CINEMA.
 (591)
 (540)



(531) 27.5.10

- (210) **716571** MNA (511) 36 NEGÓCIOS IMOBILIÁRIOS; ADMINISTRAÇÃO DE APARTAMENTOS RESIDENCIAIS; ADMINISTRAÇÃO DE BENS IMOBILIÁRIOS; ADMINISTRAÇÃO DE CARTEIRAS DE PROPRIEDADES; ADMINISTRAÇÃO DE EDIFÍCIOS; ADMINISTRAÇÃO DE IMÓVEIS; ADMINISTRAÇÃO DE NEGÓCIOS FINANCEIROS RELACIONADOS COM BENS IMOBILIÁRIOS; ADMINISTRAÇÃO DE TERRENOS; AGÊNCIA DE ARRENDAMENTO DE APARTAMENTOS; AGÊNCIA DE ARRENDAMENTO DE ALOJAMENTOS (APARTAMENTOS); ALUGUER DE APARTAMENTOS; ALUGUER DE BENS IMOBILIÁRIOS; ALUGUER DE ESCRITÓRIOS E APARTAMENTOS; ALUGUER DE ESPAÇO PARA ESCRITÓRIOS; ALUGUER DE ESCRITÓRIOS (IMOBILIÁRIO); ALUGUER DE PROPRIEDADES; AQUISIÇÃO DE TERRENOS PARA ARRENDAMENTO; AQUISIÇÃO DE IMÓVEIS PARA TERCEIROS; AQUISIÇÃO DE BENS IMOBILIÁRIOS EM NOME DE TERCEIROS; ALUGUER OU ARRENDAMENTO DE EDIFÍCIOS; ARRENDAMENTO DE ANDARES; ARRENDAMENTO DE ALOJAMENTO (APARTAMENTOS); ARRENDAMENTO DE BENS IMOBILIÁRIOS; ARRENDAMENTO DE APARTAMENTOS; ARRENDAMENTO DE EDIFÍCIOS; ARRENDAMENTO DE IMÓVEIS; ARRENDAMENTO DE PROPRIEDADES; ARRENDAMENTO DE INSTALAÇÕES COMERCIAIS; ARRENDAMENTO DE PROPRIEDADES PLENAS; AVALIAÇÃO E ADMINISTRAÇÃO DE BENS IMOBILIÁRIOS; ASSISTÊNCIA NA AQUISIÇÃO DE BENS IMÓVEIS; CONSULTADORIA IMOBILIÁRIA; CONSULTADORIA RELATIVA À COMPRA DE BENS IMOBILIÁRIOS; CONSULTAS IMOBILIÁRIAS; FINANCIAMENTO DE PROJETOS IMOBILIÁRIOS; FINANCIAMENTO PARA DESENVOLVIMENTO DE PROPRIEDADES; FINANCIAMENTO PARA PROMOÇÃO IMOBILIÁRIA; FORNECIMENTO DE ALOJAMENTO PERMANENTE EM HABITAÇÕES; GESTÃO DE BENS IMOBILIÁRIOS; GESTÃO DE IMÓVEIS; GESTÃO DE PROPRIEDADES (BENS IMOBILIÁRIOS); GESTÃO IMOBILIÁRIA; SERVIÇOS DE ALUGUER DE APARTAMENTOS; SERVIÇOS DE AQUISIÇÃO DE TERRENOS; SERVIÇOS DE AQUISIÇÃO DE TERRENOS (EM NOME DE TERCEIROS); SERVIÇOS DE AQUISIÇÃO DE IMÓVEIS; SERVIÇOS DE CONSULTORIA EM IMÓVEIS; SERVIÇOS DE CONSULTORIA IMOBILIÁRIA; SERVIÇOS DE GESTÃO IMOBILIÁRIA; SERVIÇOS DE GESTÃO DE IMÓVEIS E DE PROPRIEDADES.
- (210) **716571** MNA (511) 36 NEGÓCIOS IMOBILIÁRIOS; ADMINISTRAÇÃO DE APARTAMENTOS RESIDENCIAIS; ADMINISTRAÇÃO DE BENS IMOBILIÁRIOS; ADMINISTRAÇÃO DE CARTEIRAS DE PROPRIEDADES; ADMINISTRAÇÃO DE EDIFÍCIOS; ADMINISTRAÇÃO DE IMÓVEIS; ADMINISTRAÇÃO DE NEGÓCIOS FINANCEIROS RELACIONADOS COM BENS IMOBILIÁRIOS; ADMINISTRAÇÃO DE TERRENOS; AGÊNCIA DE ARRENDAMENTO DE APARTAMENTOS; AGÊNCIA DE ARRENDAMENTO DE ALOJAMENTOS (APARTAMENTOS); ALUGUER DE APARTAMENTOS; ALUGUER DE BENS IMOBILIÁRIOS; ALUGUER DE ESCRITÓRIOS E APARTAMENTOS; ALUGUER DE ESPAÇO PARA ESCRITÓRIOS; ALUGUER DE ESCRITÓRIOS (IMOBILIÁRIO); ALUGUER DE PROPRIEDADES; AQUISIÇÃO DE TERRENOS PARA ARRENDAMENTO; AQUISIÇÃO DE IMÓVEIS PARA TERCEIROS; AQUISIÇÃO DE BENS IMOBILIÁRIOS EM NOME DE TERCEIROS; ALUGUER OU ARRENDAMENTO DE EDIFÍCIOS; ARRENDAMENTO DE ANDARES; ARRENDAMENTO DE ALOJAMENTO (APARTAMENTOS); ARRENDAMENTO DE BENS IMOBILIÁRIOS; ARRENDAMENTO DE APARTAMENTOS; ARRENDAMENTO DE EDIFÍCIOS; ARRENDAMENTO DE IMÓVEIS; ARRENDAMENTO DE PROPRIEDADES; ARRENDAMENTO DE INSTALAÇÕES COMERCIAIS; ARRENDAMENTO DE PROPRIEDADES PLENAS; AVALIAÇÃO E ADMINISTRAÇÃO DE BENS IMOBILIÁRIOS; ASSISTÊNCIA NA AQUISIÇÃO DE BENS IMÓVEIS; CONSULTADORIA IMOBILIÁRIA; CONSULTADORIA RELATIVA À COMPRA DE BENS IMOBILIÁRIOS; CONSULTAS IMOBILIÁRIAS; FINANCIAMENTO DE PROJETOS IMOBILIÁRIOS; FINANCIAMENTO PARA DESENVOLVIMENTO DE PROPRIEDADES; FINANCIAMENTO PARA PROMOÇÃO IMOBILIÁRIA; FORNECIMENTO DE ALOJAMENTO PERMANENTE EM HABITAÇÕES; GESTÃO DE BENS IMOBILIÁRIOS; GESTÃO DE IMÓVEIS; GESTÃO DE PROPRIEDADES (BENS IMOBILIÁRIOS); GESTÃO IMOBILIÁRIA; SERVIÇOS DE ALUGUER DE APARTAMENTOS; SERVIÇOS DE AQUISIÇÃO DE TERRENOS; SERVIÇOS DE AQUISIÇÃO DE TERRENOS (EM NOME DE TERCEIROS); SERVIÇOS DE AQUISIÇÃO DE IMÓVEIS; SERVIÇOS DE CONSULTORIA EM IMÓVEIS; SERVIÇOS DE CONSULTORIA IMOBILIÁRIA; SERVIÇOS DE GESTÃO IMOBILIÁRIA; SERVIÇOS DE GESTÃO DE IMÓVEIS E DE PROPRIEDADES.
- (220) 2023.12.14
- (300)
- (730) **PT LARA LUIS, LDA**
- (511) 44 SERVIÇOS DE CLÍNICAS DE SAÚDE; ACONSELHAMENTO EM SAÚDE; FORNECIMENTO DE SERVIÇOS DE CUIDADOS DE SAÚDE; PRESTAÇÃO DE SERVIÇOS DE SAÚDE; RASTREIOS MÉDICOS.
- (591)
- (540)
- CLINICA DO CAMPO DA FEIRA**

- (210) **716572** MNA (511) 36 NEGÓCIOS IMOBILIÁRIOS; ADMINISTRAÇÃO DE APARTAMENTOS RESIDENCIAIS; ADMINISTRAÇÃO DE BENS IMOBILIÁRIOS; ADMINISTRAÇÃO DE CARTEIRAS DE PROPRIEDADES; ADMINISTRAÇÃO DE EDIFÍCIOS; ADMINISTRAÇÃO DE IMÓVEIS; ADMINISTRAÇÃO DE NEGÓCIOS FINANCEIROS RELACIONADOS COM BENS IMOBILIÁRIOS; ADMINISTRAÇÃO DE TERRENOS; AGÊNCIA DE ARRENDAMENTO DE APARTAMENTOS; AGÊNCIA DE ARRENDAMENTO DE ALOJAMENTOS (APARTAMENTOS); ALUGUER DE APARTAMENTOS; ALUGUER DE BENS IMOBILIÁRIOS; ALUGUER DE ESCRITÓRIOS E APARTAMENTOS; ALUGUER DE ESPAÇO PARA ESCRITÓRIOS; ALUGUER DE ESCRITÓRIOS (IMOBILIÁRIO); ALUGUER DE PROPRIEDADES; AQUISIÇÃO DE TERRENOS PARA ARRENDAMENTO; AQUISIÇÃO DE IMÓVEIS PARA TERCEIROS; AQUISIÇÃO DE BENS IMOBILIÁRIOS EM NOME DE TERCEIROS; ALUGUER OU ARRENDAMENTO DE EDIFÍCIOS; ARRENDAMENTO DE ANDARES; ARRENDAMENTO DE ALOJAMENTO (APARTAMENTOS); ARRENDAMENTO DE BENS IMOBILIÁRIOS; ARRENDAMENTO DE APARTAMENTOS; ARRENDAMENTO DE EDIFÍCIOS; ARRENDAMENTO DE IMÓVEIS; ARRENDAMENTO DE PROPRIEDADES; ARRENDAMENTO DE INSTALAÇÕES COMERCIAIS; ARRENDAMENTO DE PROPRIEDADES PLENAS; AVALIAÇÃO E ADMINISTRAÇÃO DE BENS IMOBILIÁRIOS; ASSISTÊNCIA NA AQUISIÇÃO DE BENS IMÓVEIS; CONSULTADORIA IMOBILIÁRIA; CONSULTADORIA RELATIVA À COMPRA DE BENS IMOBILIÁRIOS; CONSULTAS IMOBILIÁRIAS; FINANCIAMENTO DE PROJETOS IMOBILIÁRIOS; FINANCIAMENTO PARA DESENVOLVIMENTO DE PROPRIEDADES; FINANCIAMENTO PARA PROMOÇÃO IMOBILIÁRIA; FORNECIMENTO DE ALOJAMENTO PERMANENTE EM HABITAÇÕES; GESTÃO DE BENS IMOBILIÁRIOS; GESTÃO DE IMÓVEIS; GESTÃO DE PROPRIEDADES (BENS IMOBILIÁRIOS); GESTÃO IMOBILIÁRIA; SERVIÇOS DE ALUGUER DE APARTAMENTOS; SERVIÇOS DE AQUISIÇÃO DE TERRENOS; SERVIÇOS DE AQUISIÇÃO DE TERRENOS (EM NOME DE TERCEIROS); SERVIÇOS DE AQUISIÇÃO DE IMÓVEIS; SERVIÇOS DE CONSULTORIA EM IMÓVEIS; SERVIÇOS DE CONSULTORIA IMOBILIÁRIA; SERVIÇOS DE GESTÃO IMOBILIÁRIA; SERVIÇOS DE GESTÃO DE IMÓVEIS E DE PROPRIEDADES.
- (210) **716572** MNA (511) 36 NEGÓCIOS IMOBILIÁRIOS; ADMINISTRAÇÃO DE APARTAMENTOS RESIDENCIAIS; ADMINISTRAÇÃO DE BENS IMOBILIÁRIOS; ADMINISTRAÇÃO DE CARTEIRAS DE PROPRIEDADES; ADMINISTRAÇÃO DE EDIFÍCIOS; ADMINISTRAÇÃO DE IMÓVEIS; ADMINISTRAÇÃO DE NEGÓCIOS FINANCEIROS RELACIONADOS COM BENS IMOBILIÁRIOS; ADMINISTRAÇÃO DE TERRENOS; AGÊNCIA DE ARRENDAMENTO DE APARTAMENTOS; AGÊNCIA DE ARRENDAMENTO DE ALOJAMENTOS (APARTAMENTOS); ALUGUER DE APARTAMENTOS; ALUGUER DE BENS IMOBILIÁRIOS; ALUGUER DE ESCRITÓRIOS E APARTAMENTOS; ALUGUER DE ESPAÇO PARA ESCRITÓRIOS; ALUGUER DE ESCRITÓRIOS (IMOBILIÁRIO); ALUGUER DE PROPRIEDADES; AQUISIÇÃO DE TERRENOS PARA ARRENDAMENTO; AQUISIÇÃO DE IMÓVEIS PARA TERCEIROS; AQUISIÇÃO DE BENS IMOBILIÁRIOS EM NOME DE TERCEIROS; ALUGUER OU ARRENDAMENTO DE EDIFÍCIOS; ARRENDAMENTO DE ANDARES; ARRENDAMENTO DE ALOJAMENTO (APARTAMENTOS); ARRENDAMENTO DE BENS IMOBILIÁRIOS; ARRENDAMENTO DE APARTAMENTOS; ARRENDAMENTO DE EDIFÍCIOS; ARRENDAMENTO DE IMÓVEIS; ARRENDAMENTO DE PROPRIEDADES; ARRENDAMENTO DE INSTALAÇÕES COMERCIAIS; ARRENDAMENTO DE PROPRIEDADES PLENAS; AVALIAÇÃO E ADMINISTRAÇÃO DE BENS IMOBILIÁRIOS; ASSISTÊNCIA NA AQUISIÇÃO DE BENS IMÓVEIS; CONSULTADORIA IMOBILIÁRIA; CONSULTADORIA RELATIVA À COMPRA DE BENS IMOBILIÁRIOS; CONSULTAS IMOBILIÁRIAS; FINANCIAMENTO DE PROJETOS IMOBILIÁRIOS; FINANCIAMENTO PARA DESENVOLVIMENTO DE PROPRIEDADES; FINANCIAMENTO PARA PROMOÇÃO IMOBILIÁRIA; FORNECIMENTO DE ALOJAMENTO PERMANENTE EM HABITAÇÕES; GESTÃO DE BENS IMOBILIÁRIOS; GESTÃO DE IMÓVEIS; GESTÃO DE PROPRIEDADES (BENS IMOBILIÁRIOS); GESTÃO IMOBILIÁRIA; SERVIÇOS DE ALUGUER DE APARTAMENTOS; SERVIÇOS DE AQUISIÇÃO DE TERRENOS; SERVIÇOS DE AQUISIÇÃO DE TERRENOS (EM NOME DE TERCEIROS); SERVIÇOS DE AQUISIÇÃO DE IMÓVEIS; SERVIÇOS DE CONSULTORIA EM IMÓVEIS; SERVIÇOS DE CONSULTORIA IMOBILIÁRIA; SERVIÇOS DE GESTÃO IMOBILIÁRIA; SERVIÇOS DE GESTÃO DE IMÓVEIS E DE PROPRIEDADES.
- (220) 2023.12.14
- (300)
- (730) **PT CASA DE REPOUSO FERNANDA & MACEDO, LDA.**
- (511) 43 LARES DE IDOSOS; CASAS DE TERCENA (LARES); SERVIÇOS DE LARES DE IDOSOS.
- 44 ACESSORIA EM MATÉRIA DO BEM-ESTAR PESSOAL DE PESSOAS IDOSAS [SAÚDE]; FORNECIMENTO DE ALOJAMENTO EM CASAS DE CONVALESCENÇA; FORNECIMENTO DE SERVIÇOS DE CUIDADOS DE SAÚDE EM CASAS RESIDENCIAIS; FORNECIMENTO DE SERVIÇOS TEMPORÁRIOS PARA CUIDADOS DE APOIO; FORNECIMENTO DE SERVIÇOS DE CUIDADOS DE SAÚDE; REABILITAÇÃO FÍSICA; SERVIÇOS DE CASAS DE REPOUSO; SERVIÇOS DE CUIDADOS DE SAÚDE DOMICILIÁRIOS; SERVIÇOS DE CUIDADOS DE SAÚDE; SERVIÇOS DE CUIDADOS TEMPORÁRIOS SOB A FORMA DE ENFERMAGEM; SERVIÇOS DE CUIDADOS TEMPORÁRIOS SOB A FORMA DE ENFERMAGEM AO DOMICÍLIO; SERVIÇOS DE ENFERMAGEM AO DOMICÍLIO; SERVIÇOS DE LARES COM ACOMPANHAMENTO MÉDICO; SERVIÇOS DE LARES DE CONVALESCENÇA; VISITAS E CUIDADOS DE ENFERMAGEM AO DOMICÍLIO.
- (591)
- (540)

(591)

(540)



(531) 24.1.25 ; 27.5.22

- (210) **716573** MNA (531) 24.1.25 ; 27.5.22
- (220) 2023.12.14
- (300)
- (730) **PT CASA DE REPOUSO FERNANDA & MACEDO, LDA.**

- (210) **716574** MNA
 (220) 2023.12.14
 (300)
 (730) **PT KSTATIONERY, DESIGN E PRODUÇÃO GRÁFICA, LDA**
 (511) 16 MATERIAL ESCOLAR; ARTIGOS DE PAPELARIA E MATERIAL ESCOLAR; CADERNOS; INSTRUMENTOS DE ESCRITA; TINTA PARA INSTRUMENTOS DE ESCRITA; CAIXAS DE PINTURA (MATERIAL ESCOLAR); PINCÉIS; CAIXAS DE CARTÃO; SACOS DE PAPEL; RÉGUAS; PAPEL; CONJUNTOS DE INSTRUMENTOS PARA ESCRITA.
 18 MOCHILAS ESCOLARES.
 (591) Preto; Laranja
 (540)

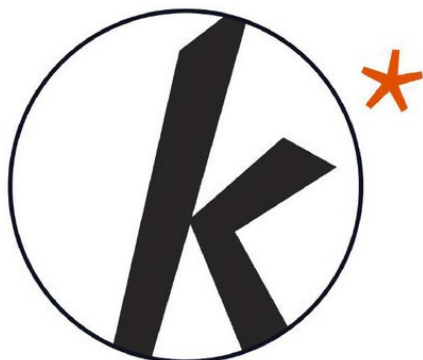

(531) 24.17.3 ; 26.1.3 ; 26.1.18 ; 27.99.11 ; 29.1.98

- (210) **716577** MNA
 (220) 2023.12.14
 (300)
 (730) **PT PIRES & TURNER, LDA**
 (511) 33 BEBIDAS ALCOÓLICAS (EXCLUINDO CERVEJA).
 43 ALOJAMENTO TEMPORÁRIO.
 44 CULTIVO DE UVAS PARA A PRODUÇÃO DE VINHO.
 (591)
 (540)

PIRES & TURNER

- (210) **716578** MNA
 (220) 2023.12.14
 (300)
 (730) **PT ATWOO CAR COSMETICS LDA**
 (511) 01 BETUMES, MATERIAIS DE ENCHIMENTO E MASSAS PARA USO NA INDÚSTRIA; DETERGENTES PARA USO NA FABRICAÇÃO E INDÚSTRIA; ADESIVOS PARA FINS INDUSTRIAIS.
 02 TINTAS; CORANTES, COLORAÇÕES, PIGMENTOS E TINTAS; DILUENTES E ESPESANTES PARA REVESTIMENTOS, CORANTES E TINTAS; REVESTIMENTOS [TINTAS].
 03 PREPARAÇÕES DE LIMPEZA E FRAGRÂNCIA, NÃO PARA USO PESSOAL.
 04 LUBRIFICANTES E GORDURAS INDUSTRIAIS, CERAS E LÍQUIDOS.
 05 PRODUTOS PARA DESODORIZAR E PURIFICAR O AR.

- 07 MÁQUINAS E MÁQUINAS-FERRAMENTAS PARA O TRATAMENTO DE MATERIAIS E PARA FABRICO.
 08 FERRAMENTAS E UTENSÍLIOS PARA O TRATAMENTO DE MATERIAIS, E PARA A CONSTRUÇÃO, REPARAÇÃO E MANUTENÇÃO.
 16 MATERIAIS DE FILTRAGEM EM PAPEL; MATERIAIS FILTRANTES DE PAPEL; MATERIAIS E UTENSÍLIOS PARA DECORAÇÃO E ARTE; PAPEL E CARTÃO.
 17 ARTIGOS E MATERIAIS ISOLANTES E DE PROTEÇÃO; VEDANTES, SELANTES E ENCHIMENTOS.
 20 EXPOSITORES, SUPORTES E SINALIZAÇÃO, NÃO METÁLICOS.
 (591) BRANCO; PRETO; VERMELHO; LARANJA; AMARELO; VERDE; AZUL; ROXO
 (540)



(531) 26.4.2 ; 26.4.5 ; 26.4.18 ; 27.5.1 ; 27.5.11 ; 29.1.15

- (210) **716582** MNA
 (220) 2023.12.15
 (300)
 (730) **PT ANDRÉ REBÊLO**
 (511) 25 FATOS (DESPORTO); LEGGINGS PARA DESPORTO; CASACOS DE DESPORTO; MEIAS PARA DESPORTO; MEIAS DE DESPORTO; CAMISAS DE DESPORTO; CAMISOLAS DE DESPORTO DE MANGA CURTA.
 (591)
 (540)



(531) 2.7.2 ; 2.7.13

- (210) **716584** MNA
 (220) 2023.12.15
 (300)
 (730) **PT QXQTXU, LDA**
 (511) 43 SERVIÇOS DE RESTAURANTES DE SUSHI; SERVIÇOS DE RESTAURANTE E BAR; SERVIÇOS DE ALIMENTAÇÃO E BEBIDAS EM RESTAURANTES E BARES; BARES; SERVIÇOS DE ALIMENTAÇÃO E BEBIDAS TAKE-AWAY; SERVIÇOS DE BARES; SERVIÇOS DE FORNECIMENTO DE COMIDA PARA FORA (TAKEAWAY); SERVIÇOS DE PREPARAÇÃO

ALIMENTAR; SERVIÇOS DE RESTAURANTES; SERVIÇOS DE RESTAURANTES TAKE AWAY; SERVIÇOS RELACIONADOS COM A PREPARAÇÃO DE ALIMENTOS E BEBIDAS; SERVIÇOS DE RESTAURAÇÃO [ALIMENTAÇÃO E BEBIDAS]; SERVIÇOS DE RESTAURANTE DE RODÍZIO.

(531) 7.3.13

(591) DOURADO

(540)

TEMPLE
SUSHI

(531) 27.5.13

(210) 716585

MNA

(220) 2023.12.15

(300)

(730) PT QXQTXU, LDA

(511) 43 SERVIÇOS DE RESTAURANTES DE SUSHI; SERVIÇOS DE RESTAURANTE E BAR; SERVIÇOS DE ALIMENTAÇÃO E BEBIDAS EM RESTAURANTES E BARES; BARES; SERVIÇOS DE ALIMENTAÇÃO E BEBIDAS TAKE-AWAY; SERVIÇOS DE BARES; SERVIÇOS DE FORNECIMENTO DE COMIDA PARA FORA (TAKEAWAY); SERVIÇOS DE PREPARAÇÃO ALIMENTAR; SERVIÇOS DE RESTAURANTES; SERVIÇOS DE RESTAURANTES TAKE AWAY; SERVIÇOS RELACIONADOS COM A PREPARAÇÃO DE ALIMENTOS E BEBIDAS; SERVIÇOS DE RESTAURAÇÃO [ALIMENTAÇÃO E BEBIDAS]; SERVIÇOS DE RESTAURANTE DE RODÍZIO.

(591) DOURADO.

(540)

DRAGON
+ PALACE +

(531) 27.5.13

(210) 716587

MNA

(220) 2023.12.15

(300)

(730) PT ADEGA COOPERATIVA DE PONTE DA BARCA E ARCOS DE VALDEVEZ, CRL

(511) 33 VINHO.

(591)

(540)

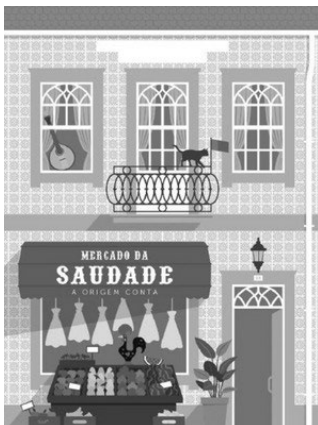

(210) 716591

MNA

(220) 2023.12.15

(300)

(730) PT MAXIMVS - UNIPessoal, LDA

(511) 05 SUPLEMENTOS VITAMÍNICOS; SUPLEMENTOS NUTRICIONAIS; SUPLEMENTOS ALIMENTARES; SUPLEMENTOS ALIMENTARES DIETÉTICOS; SUPLEMENTOS ALIMENTARES ANTIOXIDANTES; SUPLEMENTOS ALIMENTARES MINERAIS; SUPLEMENTOS ALIMENTARES DE ALBUMINA; SUPLEMENTOS ALIMENTARES DE LEVEDURA; SUPLEMENTOS ALIMENTARES COM EFEITO COSMÉTICO; SUPLEMENTOS ALIMENTARES DE GÉRME DE TRIGO; SUPLEMENTOS ALIMENTARES NÃO PARA USO MEDICINAL; SUPLEMENTOS ALIMENTARES PARA CONTROLAR O COLESTEROL; SUPLEMENTOS ALIMENTARES NATURAIS CONSTITUÍDOS PRINCIPALMENTE POR MINERAIS; SUPLEMENTOS ALIMENTARES PARA A SAÚDE CONTENDO GINSENG; SUPLEMENTOS ALIMENTARES PARA A SAÚDE CONTENDO GINSENG VERMELHO; PREPARAÇÕES VITAMÍNICAS SOB A FORMA DE SUPLEMENTOS ALIMENTARES; SUPLEMENTOS ALIMENTARES NATURAIS CONSTITUÍDOS PRINCIPALMENTE À BASE DE VITAMINAS; SUPLEMENTOS ALIMENTARES NATURAIS PARA PESSOAS COM NECESSIDADES DIETÉTICAS ESPECIAIS; SUPLEMENTOS ALIMENTARES À BASE DE ÓLEOS DHA DE ALGAS; BARRAS ALIMENTARES QUE SÃO SUPLEMENTOS NUTRICIONAIS; SUPLEMENTOS DE CÁLCIO; SUPLEMENTOS ANTIOXIDANTES; SUPLEMENTOS MINERAIS NUTRITIVOS; SUPLEMENTOS MINERAIS PARA ALIMENTOS; SUPLEMENTOS E PREPARAÇÕES DIETÉTICOS; SUPLEMENTOS DIETÉTICOS E NUTRICIONAIS; SUPLEMENTOS DIETÉTICOS DE VITAMINAS; MISTURAS PARA BEBIDAS DE SUPLEMENTOS NUTRICIONAIS EM PÓ; SUPLEMENTOS DIETÉTICOS PARA CONSUMO HUMANO SEM SER PARA USO MÉDICO; SUPLEMENTOS DIETÉTICOS DE ALGINATO; SUPLEMENTOS DIETÉTICOS DE CASEÍNA; SUPLEMENTOS DIETÉTICOS DE ENZIMAS; SUPLEMENTOS DIETÉTICOS DE GELEIA REAL; SUPLEMENTOS DIETÉTICOS DE LEVEDURA; SUPLEMENTOS DIETÉTICOS DE PROTEÍNA; SUPLEMENTOS DIETÉTICOS DE LECITINA; SUPLEMENTOS DIETÉTICOS DE GLUCOSE; SUPLEMENTOS DIETÉTICOS DE LINHAÇA; SUPLEMENTOS DIETÉTICOS DE PRÓPOLIS; SUPLEMENTOS DIETÉTICOS DE PÓLEN; SUPLEMENTOS DIETÉTICOS DE ÓLEO DE LINHAÇA; SUPLEMENTOS NUTRICIONAIS LÍQUIDOS; SUPLEMENTOS ALIMENTARES DIETÉTICOS PARA REGIMES DE JEJUM MODIFICADO.

25 VESTUÁRIO; CALÇADO; VESTUÁRIO DE DESPORTO; CASACOS SENDO VESTUÁRIO DESPORTIVO; CALÇADO DE DESPORTO; ROUPA INTERIOR; ROUPAS DESPORTIVAS INCORPORANDO SENSORES DIGITAIS; ROUPA INTERIOR ABSORVENTE DE TRANSPIRAÇÃO; ROUPA EXTERIOR PARA CONDIÇÕES METEOROLÓGICAS EXTREMAS.

29 BATATAS FRITAS COM BAIXO TEOR DE GORDURA; BATIDOS; BEBIDAS À BASE DE LEITE DE AMÊNDOA; BEBIDAS À BASE DE LEITE DE AMENDOIM; BEBIDAS À BASE DE LEITE DE CÔCO; BEBIDAS LÁCTEAS, ONDE PREDOMINA O LEITE; CLARA DE OVO; COCO SECO; COMPOTAS;

- GELEIAS DE FRUTA; GEMA DE OVO; GEMADAS NÃO-ALCOÓLICAS; GORDURA DE COCO; GORDURAS COMESTÍVEIS; IOGURTE; KÉFIR [BEBIDA LÁCTEA]; KIMCHI [ALIMENTOS À BASE DE VEGETAIS FERMENTADOS]; KOUMIS [BEBIDA LÁCTEA]; LEGUMES SECOS; LEITE; LEITE ALBUMINOSO; LEITE CONDENSADO; LEITE DE AMÊNDOA; LEITE DE AMÊNDOA PARA USO CULINÁRIO; LEITE DE ARROZ; LEITE DE ARROZ PARA FINS CULINÁRIOS; LEITE DE AVEIA; LEITE DE CÔCO; LEITE DE CÔCO PARA FINS CULINÁRIOS; LEITE DE SOJA; LEITE EM PÓ; MANTEIGA; MANTEIGA DE AMENDOIM; MANTEIGA DE CACAU [ALIMENTAÇÃO]; MANTEIGA DE COCO; ÓLEO DE COCO PARA ALIMENTAÇÃO; OVOS EM PÓ; PASSAS [UVAS]; FRUTOS SECOS; SNACKS À BASE DE FRUTAS; SNACKS À BASE DE FRUTOS SECOS; SORO DE LEITE; SUBSTITUTOS DO LEITE; REFEIÇÕES PREPARADAS CONGELADAS CONSTITUÍDAS ESSENCIALMENTE POR LEGUMES; REFEIÇÕES PREPARADAS DE CARNE; REFEIÇÕES PREPARADAS CONSTITUÍDAS ESSENCIALMENTE POR PEIXE; REFEIÇÕES CONGELADAS CONSTITUÍDAS PRINCIPALMENTE POR PEIXE; REFEIÇÕES CONGELADAS CONSTITUÍDAS PRINCIPALMENTE POR CARNE; SEMENTES COMESTÍVEIS; SEMENTES PROCESSADAS; FRUTOS SECOS COMESTÍVEIS.
- 30 AVEIA DESCASCADA; AVEIA MOÍDA; BARRAS DE CEREAIS; BARRAS DE CEREAIS E BARRAS ENERGÉTICAS; BEBIDAS À BASE DE CHÁ; BEBIDAS À BASE DE CACAU; CACAU; CAFÉ; CAFÉ VERDE; ESPARGUETE; FARINHA DE AVEIA; MOUSSES DE CHOCOLATE; MOUSSES DE SOBREMESA [CONFEITARIA]; MUESLI; CEREAIS DE MUESLI; BARRAS DE MUESLI; PANQUECAS [CREPES]; PÃO AZIMO; SNACKS À BASE DE CEREAIS; MISTURAS ALIMENTARES CONSTITUÍDAS POR FLOCOS DE CEREAIS E FRUTOS SECOS; ARROZ; BEBIDAS À BASE DE CAFÉ; BEBIDAS À BASE DE CAMOMILA; BEBIDAS À BASE DE CHOCOLATE; BEBIDAS DE CACAU COM LEITE; BEBIDAS DE CAFÉ COM LEITE.
- 31 AMÊNDOAS [FRUTOS]; AVEIA; AVELÃS; CASCAS DE COCO; CASTANHAS FRESCAS.
- 35 ORGANIZAÇÃO DE PUBLICIDADE; ORGANIZAÇÃO E DIREÇÃO DE FEIRAS RELACIONADAS COM PUBLICIDADE; ORGANIZAÇÃO DE EXPOSIÇÕES COM FINS COMERCIAIS OU DE PUBLICIDADE; PUBLICIDADE ATRAVÉS DE MEIOS ELETRÔNICOS E ESPECIFICAMENTE PELA INTERNET; PROMOÇÃO, PUBLICIDADE E MARKETING DE PÁGINAS ONLINE; PUBLICIDADE E MARKETING; PROMOÇÃO, PUBLICIDADE E MARKETING EM WEBSITES; SERVIÇOS DE VENDA A RETALHO RELACIONADOS COM ALIMENTOS; PUBLICIDADE, INCLUINDO PUBLICIDADE ONLINE EM REDES INFORMÁTICAS; SERVIÇOS DE COMÉRCIO A RETALHO RELACIONADOS COM A VENDA DE VESTUÁRIO E ACESSÓRIOS DE VESTUÁRIO; SERVIÇOS DE VENDA A RETALHO RELATIVOS A ARTIGOS DESPORTIVOS; SERVIÇOS DE LOJAS DE VENDA A RETALHO ONLINE RELACIONADOS COM PRODUTOS COSMÉTICOS E DE BELEZA; SERVIÇOS DE IMPORTAÇÃO E EXPORTAÇÃO; PUBLICIDADE DE WEBSITES COMERCIAIS; ORGANIZAÇÃO DE EXPOSIÇÕES E DE EVENTOS COM FINS COMERCIAIS OU DE PUBLICIDADE.
- 41 INFORMAÇÃO NA ÁREA DO ENTRETENIMENTO; INFORMAÇÃO RELACIONADA COM ENTRETENIMENTO FORNECIDA ON-LINE A PARTIR DE UMA BASE DE DADOS INFORMÁTICA OU DA INTERNET; DISPONIBILIZAÇÃO DE INFORMAÇÃO SOBRE ENTRETENIMENTO VIA ELETRÔNICA; PRESTAÇÃO DE INFORMAÇÃO SOBRE ENTRETENIMENTO E EVENTOS RECREATIVOS ATRAVÉS DE REDES ONLINE E INTERNET;
- ORGANIZAÇÃO DE EVENTOS DESPORTIVOS; ORGANIZAÇÃO DE EVENTOS RECREATIVOS; ORGANIZAÇÃO DE EVENTOS DE ENTRETENIMENTO E CULTURAIS.
- (591)
(540)
- (531) 26.3.1
-
- (210) **716594** MNA
(220) 2023.12.15
(300)
(730) **PT ALEXANDRA SOFIA MONTEIRO DOS SANTOS**
- (511) 41 EDUCAÇÃO E FORMAÇÃO; FORNECIMENTO DE SERVIÇOS DE ENTRETENIMENTO ATRAVÉS DE PODCAST; ORIENTAÇÃO PROFISSIONAL; ORIENTAÇÃO PROFISSIONAL [EDUCAÇÃO]; ACONSELHAMENTO SOBRE CARREIRAS E ORIENTAÇÃO PROFISSIONAL; FORMAÇÃO INFORMATIZADA EM MATÉRIA DE ORIENTAÇÃO PROFISSIONAL; ORIENTAÇÃO PROFISSIONAL [CONSULTORIA EM EDUCAÇÃO OU FORMAÇÃO]; ORIENTAÇÃO PROFISSIONAL [ASSESSORIA EM MATÉRIA DE EDUCAÇÃO OU FORMAÇÃO]; FORNECIMENTO DE CURSOS DE FORMAÇÃO DESTINADOS À ORIENTAÇÃO PROFISSIONAL DE JOVENS; ASSESSORIA E ORIENTAÇÃO PROFISSIONAL [ASSESSORIA EM MATÉRIA DE EDUCAÇÃO E FORMAÇÃO]; ORIENTAÇÃO PESSOAL [FORMAÇÃO]; SERVIÇOS DE EDUCAÇÃO E FORMAÇÃO EM MATÉRIA DE ORIENTAÇÃO PESSOAL; ORGANIZAÇÃO DE CONFERÊNCIAS RELACIONADAS COM FORMAÇÃO VOCACIONAL; ASSESSORIA SOBRE CARREIRAS, FORMAÇÃO E ACONSELHAMENTO VOCACIONAL; SERVIÇOS DE EDUCAÇÃO E FORMAÇÃO VOCACIONAL; CONSULTADORIA RELACIONADA COM FORMAÇÃO VOCACIONAL; EDUCAÇÃO VOCACIONAL PARA JOVENS; REINSTRUÇÃO VOCACIONAL; SERVIÇOS DE ASSESSORIA EM MATÉRIA DE CARREIRAS (ASSESSORIA EM EDUCAÇÃO OU FORMAÇÃO); FORNECIMENTO DE CURSOS DE FORMAÇÃO PARA JOVENS NO DOMÍNIO DA PREPARAÇÃO DE CARREIRAS PROFISSIONAIS; SERVIÇOS DE INFORMAÇÃO E ACONSELHAMENTO SOBRE CARREIRAS (ACONSELHAMENTO NA ÁREA DA EDUCAÇÃO E FORMAÇÃO); COACHING [FORMAÇÃO]; SERVIÇO DE EDUCAÇÃO NO ÂMBITO DO COACHING; ACOMPANHAMENTO (COACHING) EM MATÉRIA DE ECONOMIA E GESTÃO.
- 44 SERVIÇOS DE PSICOLOGIA INDIVIDUAL E DE GRUPO; FORNECIMENTO DE INFORMAÇÕES RELACIONADAS COM PSICOLOGIA; SERVIÇOS DE PSICOLOGIA DO TRABALHO; CONSULTORIA EM PSICOLOGIA INTEGRAL.
- (591)



(540)



CONSULTORIA TECNOLÓGICA NO DOMÍNIO DA INTELIGÊNCIA ARTIFICIAL; CONSULTORIA NO DOMÍNIO DA INTELIGÊNCIA ARTIFICIAL; INVESTIGAÇÃO NA ÁREA DA TECNOLOGIA DE INTELIGÊNCIA ARTIFICIAL.

(591)

(540)

(531) 1.1.10

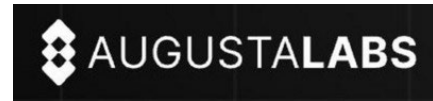

(531) 26.4.9

(210) **716595** MNA

(220) 2023.12.15

(300)

(730) AELUXURY ESCAPES CONTRACTING LLC

(511) 33 BEBIDAS ALCOÓLICAS (EXCLUINDO CERVEJA).

(591)

(540)

VALE DO ANJO

(210) **716601** MNA

(220) 2023.12.15

(300)

(730) BREMANUELLE DE MELO VIRÍSSIMO

(511) 43 SERVIÇOS DE RESTAURANTES; SERVIÇOS DE CAFETERIAS.

(591) VERMELHO; PRETO

(540)

(210) **716597** MNA

(220) 2023.12.15

(300)

(730) AELUXURY ESCAPES CONTRACTING LLC

(511) 33 BEBIDAS ALCOÓLICAS (EXCLUINDO CERVEJA).

(591)

(540)

QUINTA VALE DO ANJO

(210) **716598** MNA

(220) 2023.12.15

(300)

(730) PT XAVIER DE OLIVEIRA

(511) 12 VEÍCULOS DE TURISMO.

41 SERVIÇOS DE ANIMAÇÃO EM CRUZEIROS;
SERVIÇOS DE PRODUÇÃO DE ANIMAÇÃO.

(591)

(540)

DOURO CLASSIC YACHTS

(531) 1.3.2 ; 6.1.4 ; 7.11.1 ; 22.5.13 ; 29.1.1

(210) **716600** MNA

(220) 2023.12.15

(300)

(730) PT QUOCIENTE INVENCÍVEL, LDA

(511) 09 SOFTWARE DE INTELIGÊNCIA ARTIFICIAL;
PROGRAMAS PARA PROCESSAMENTO DE DADOS.42 ASSESSORIA INFORMÁTICA; CONSULTORIA
INFORMÁTICA; PROGRAMAÇÃO INFORMÁTICA;
CONSULTADORIA EM INFORMÁTICA;
CONSULTORIA EM INTELIGÊNCIA ARTIFICIAL;(210) **716603** MNA

(220) 2023.12.15

(300)

(730) AELUXURY ESCAPES CONTRACTING LLC

(511) 33 BEBIDAS ALCOÓLICAS (EXCLUINDO CERVEJA).

(591)

(540)

ANJO

(210) **716604** MNA

(220) 2023.12.15

(300)

(730) PT PICTODOMUS - UNIPESSOAL, LDA

(511) 09 SOFTWARE DE INTELIGÊNCIA ARTIFICIAL;
PROGRAMAS PARA PROCESSAMENTO DE DADOS.42 ASSESSORIA INFORMÁTICA; CONSULTORIA
INFORMÁTICA; PROGRAMAÇÃO INFORMÁTICA;
CONSULTADORIA EM INFORMÁTICA;
CONSULTORIA EM INTELIGÊNCIA ARTIFICIAL;(210) **716604** MNA

(220) 2023.12.15

(300)

(730) PT PICTODOMUS - UNIPESSOAL, LDA

(511) 33 BEBIDAS ALCOÓLICAS (EXCLUINDO CERVEJA);
BEBIDAS ALCOÓLICAS EXCETO CERVEJA;

AMARGOS [LICORES]; ANIS; LICORES; LICORES ALCOÓLICOS DE SABOR AMARGO; LICORES CONTENDO NATAS; LICORES À BASE DE CAFÉ; BEBIDAS ESPIRITUOSAS; BEBIDAS ESPIRITUOSAS DESTILADAS; ESPIRITUOSOS (BEBIDAS ALCOÓLICAS); LICORES CREMOSOS; VINHOS; VINHO; BEBIDAS À BASE DE VINHO; VINHO BRANCO; VINHO DE UVAS; VINHO ESPUMANTE DE UVAS; VINHO TINTO; VINHOS ALCOÓLICOS; VINHOS DE MESA; VINHOS DE SOBREMESA; VINHOS DOCES; VINHOS ESPUMANTES; VINHOS ESPUMANTES BRANCOS; VINHOS ESPUMANTES NATURAIS; VINHOS ESPUMANTES TINTOS; VINHOS FORTIFICADOS; VINHOS GENEROSOS; VINHOS ROSÉ; AGUARDENTE; AGUARDENTES; DIGESTIVOS [LICORES E BEBIDAS ESPIRITUOSAS]; GIN; LICOR DE GINJA; VODKA; VINHO ESPUMANTE DE FRUTOS.

(591)
(540)



PORTAS PH

(531) 27.5.22

(210) **716605** MNA
(220) 2023.12.15
(300)
(730) PT **MIND&BODY FITNESS, LDA**
(511) 41 SERVIÇOS DESPORTIVOS E DE FITNESS; FORMAÇÃO.
(591)
(540)

WELLNESSTUDIO

(210) **716606** MNA
(220) 2023.12.15
(300)
(730) PT **BOTÃO SALTITÃO, LDA**
(511) 41 CRECHES/JARDINS DE INFÂNCIA; INFANTÁRIOS [EDUCAÇÃO].
43 BERÇÁRIOS/CRECHES; CRECHES DE CRIANÇAS.
(591)
(540)

BOTÃO SALTITÃO

(210) **716607** MNA
(220) 2023.12.15
(300)
(730) PT **JOAQUIM MARQUES CAEIRO**
(511) 41 CURSOS DE MEDITAÇÃO; FORMAÇÃO EM DESENVOLVIMENTO PESSOAL; FORNECIMENTO DE CURSOS DE FORMAÇÃO EM MATÉRIA DE DESENVOLVIMENTO PESSOAL; ORGANIZAÇÃO E REALIZAÇÃO DE PALESTRAS; ORGANIZAÇÃO DE SEMINÁRIOS E CONFERÊNCIAS.
(591) R255, G237,B0; RR45, G133, B54; R217,G218,B218; R1,G1,B1
(540)



(531) 1.3.2 ; 2.3.8 ; 2.3.17 ; 3.7.22 ; 5.3.16 ; 29.1.2 ; 29.1.3

(210) **716608** MNA
(220) 2023.12.15
(300)
(730) PT **NEURÓNIO PROTAGONISTA, LDA**
(511) 44 SERVIÇOS DE CUIDADOS DE SAÚDE; CUIDADOS DE SAÚDE; FORNECIMENTO DE SERVIÇOS DE CUIDADOS DE SAÚDE; CUIDADOS DE SAÚDE RELACIONADOS COM EXERCÍCIOS TERAPÊUTICOS; SERVIÇOS DE CUIDADOS DE SAÚDE PARA PESSOAS; SERVIÇOS DE PSICOLOGIA INDIVIDUAL E DE GRUPO; SERVIÇOS DE TERAPIA DA FALA; TERAPIA OCUPACIONAL.
(591)
(540)



NEURÓNIO
CUIDAMOS DO SEU CÉREBRO

(531) 2.9.26

- (210) **716611** MNA
 (220) 2023.12.15
 (300)
 (730) **PT COSTA DO VIZIR BEACH VILLAGE & SPA, LDA.**
 (511) 33 BEBIDAS ALCOÓLICAS (EXCLUINDO CERVEJA);
 ESSÊNCIAS E EXTRATOS ALCOÓLICOS; BEBIDAS
 ALCOÓLICAS EXCETO CERVEJA; PREPARAÇÕES
 ALCOÓLICAS PARA FAZER BEBIDAS;
 PREPARAÇÕES PARA PRODUIR BEBIDAS
 ALCOÓLICAS; BEBIDAS ALCOÓLICAS PRÉ-
 MISTURADAS; AGUARDENTE DE PÊRA; AMARGOS
 [LICORES]; ANIS; ANISETTE; APERITIVOS À BASE
 DE LICOR ALCOÓLICO DESTILADO; BEBIDAS
 ALCOÓLICAS DESTILADAS À BASE DE CEREAIS;
 BEBIDAS ALCOÓLICAS FERMENTADAS
 AROMATIZADAS À BASE DE MALTE, COM
 EXCEÇÃO DE CERVEJAS; BEBIDAS ALCOÓLICAS À
 BASE DE CANA DE AÇÚCAR; BEBIDAS
 APERITIVAS; VINHOS.

(591)

(540)

A.MAR

- (210) **716612** MNA
 (220) 2023.12.15
 (300)
 (730) **PT ESTRELA AUGUSTA, LDA**
 (511) 29 PEIXE, MARISCO E MOLUSCOS, NÃO VIVOS; SOPAS
 E CALDOS, EXTRATOS DE CARNE; CARNE E
 PRODUTOS À BASE DE CARNE.
 30 CAFÉ MOÍDO; DOCES ARTESANAIS; DOCES
 [GULOSEIMAS]; DOCES DE CHOCOLATE;
 EMPADAS, DOCES OU SALGADAS.
 32 CERVEJA E CERVEJA SEM ÁLCOOL.
 33 VINHOS.

(591) Verde; Branco; Bege

(540)



(531) 5.13.4 ; 9.7.19 ; 24.1.13 ; 24.1.99 ; 29.1.3

- (210) **716615** MNA
 (220) 2023.12.15
 (300)
 (730) **PT NUNO MIGUEL ANTUNES NOBRE**

(511) 41 CONSULTADORIA EDITORIAL; DISPONIBILIZAÇÃO
 DE PUBLICAÇÕES ELETRÔNICAS NÃO
 DESCARREGÁVEIS NA INTERNET OU EM UMA
 REDE GLOBAL DE COMUNICAÇÃO;
 DISPONIBILIZAÇÃO DE PUBLICAÇÕES
 ELETRÔNICAS; DISPONIBILIZAÇÃO DE
 PUBLICAÇÕES ON-LINE; EDIÇÃO DE MATERIAL
 IMPRESSO COM IMAGENS, SEM FINS
 PUBLICITÁRIOS; EDIÇÃO DE PUBLICAÇÕES;
 EDIÇÃO DE PUBLICAÇÕES ELETRÔNICAS;
 PUBLICAÇÃO, RELATO E REDAÇÃO DE TEXTOS;
 SERVIÇOS DE EDUCAÇÃO, ENTRETENIMENTO E
 DESPORTO; EDUCAÇÃO, ENTRETENIMENTO E
 DESPORTO; SERVIÇOS DE TRADUÇÃO;
 DISPONIBILIZAÇÃO ONLINE DE PUBLICAÇÕES
 ELETRÔNICAS SOBRE MÚSICAS NÃO PASSÍVEIS DE
 DOWNLOAD; EDIÇÃO DE TEXTOS ESCRITOS;
 EDIÇÃO DE TEXTOS, COM EXCEÇÃO DE TEXTOS
 PUBLICITÁRIOS; EDIÇÃO ELETRÔNICA; EDIÇÃO
 MULTIMÉDIA; ELABORAÇÃO DE GUIÕES DE
 FILMES; FORNECIMENTO DE REVISTAS
 GENERALISTAS ONLINE, NÃO DESCARREGÁVEIS;
 PUBLICAÇÃO DE ANUÁRIOS; PUBLICAÇÃO DE
 ARTIGOS CIENTÍFICOS; PUBLICAÇÃO DE
 BOLETINS INFORMATIVOS; PUBLICAÇÃO DE
 BROCHURAS; PUBLICAÇÃO DE CALENDÁRIOS;
 PUBLICAÇÃO DE CARTAZES; PUBLICAÇÃO DE
 CATÁLOGOS; PUBLICAÇÃO DE CONTEÚDO
 EDITORIAL DE SÍTIOS ACESSÍVEIS POR UMA REDE
 INFORMÁTICA MUNDIAL; PUBLICAÇÃO DE
 CRÍTICAS; PUBLICAÇÃO DE CRÍTICAS EM LINHA
 NO DOMÍNIO DO ENTRETENIMENTO; PUBLICAÇÃO
 DE DIRETÓRIOS IMPRESSOS; PUBLICAÇÃO DE
 DIRETÓRIOS RELACIONADOS COM TURISMO;
 PUBLICAÇÃO DE DIRETÓRIOS RELACIONADOS
 COM VIAGENS; PUBLICAÇÃO DE DOCUMENTOS;
 PUBLICAÇÃO DE DOCUMENTOS NO DOMÍNIO DA
 FORMAÇÃO, CIÊNCIA, DIREITO PÚBLICO E
 ASSUNTOS SOCIAIS; PUBLICAÇÃO DE FICHAS
 DESCRITIVAS; PUBLICAÇÃO DE FOLHETOS;
 PUBLICAÇÃO DE FOTOGRAFIAS; PUBLICAÇÃO DE
 GUIAS PEDAGÓGICOS E FORMATIVOS;
 PUBLICAÇÃO DE HISTÓRIAS; PUBLICAÇÃO DE
 JORNAIS; PUBLICAÇÃO DE JORNAIS, REVISTAS,
 CATÁLOGOS E BROCHURAS; PUBLICAÇÃO DE
 LITERATURA INSTRUTIVA; PUBLICAÇÃO DE
 LIVRETOS; PUBLICAÇÃO DE LIVROS;
 PUBLICAÇÃO DE LIVROS DE INSTRUÇÕES;
 PUBLICAÇÃO DE LIVROS DE TEXTO; PUBLICAÇÃO
 DE LIVROS DE ÁUDIO; PUBLICAÇÃO DE LIVROS E
 REVISTAS ELETRÔNICAS ON-LINE; PUBLICAÇÃO
 DE LIVROS EDUCATIVOS; PUBLICAÇÃO DE
 LIVROS ELETRÔNICOS E PUBLICAÇÕES
 PERIÓDICAS NA INTERNET; PUBLICAÇÃO DE
 LIVROS GUIA ONLINE, MAPAS, DIRETÓRIOS E
 LISTAGENS PARA USO POR VIAJANTES, NÃO
 PASSÍVEIS DE DOWNLOAD; PUBLICAÇÃO DE
 LIVROS RELACIONADOS COM O
 ENTRETENIMENTO; PUBLICAÇÃO DE LIVROS
 RELACIONADOS COM PROGRAMAS TELEVISIVOS;
 PUBLICAÇÃO DE LIVROS, REVISTAS,
 ALMANAQUES E DIÁRIOS; PUBLICAÇÃO DE
 MANUAIS; PUBLICAÇÃO DE MANUAIS DE
 FORMAÇÃO; PUBLICAÇÃO DE MANUAIS DE
 TRABALHO RELATIVOS A GESTÃO DE EMPRESAS;
 PUBLICAÇÃO DE MAPAS; PUBLICAÇÃO DE MAPAS
 GEOGRÁFICOS; PUBLICAÇÃO DE MATERIAIS
 EDUCATIVOS; PUBLICAÇÃO DE MATERIAIS
 EDUCATIVOS DE ENSINO; PUBLICAÇÃO DE
 MATERIAL DIDÁTICO; PUBLICAÇÃO DE
 MATERIAL EDUCATIVO; PUBLICAÇÃO DE
 MATERIAL IMPRESSO; PUBLICAÇÃO DE
 MATERIAL IMPRESSO E PUBLICAÇÕES IMPRESSAS;
 PUBLICAÇÃO DE MATERIAL IMPRESSO EM
 FORMATO ELETRÔNICO; PUBLICAÇÃO DE
 MATERIAL IMPRESSO RELACIONADO COM A
 EDUCAÇÃO; PUBLICAÇÃO DE MATERIAL
 IMPRESSO, EXCLUINDO TEXTOS PUBLICITÁRIOS,

EM FORMATO ELETRÔNICO; PUBLICAÇÃO DE MATERIAL IMPRESSO, TAMBÉM EM FORMATO ELETRÔNICO, NÃO PARA FINS PUBLICITÁRIOS; PUBLICAÇÃO DE MATERIAL IMPRESSO, EXCLUINDO TEXTOS PUBLICITÁRIOS; PUBLICAÇÃO DE PERIÓDICOS; PUBLICAÇÃO DE PRODUTOS DE IMPRESSÃO; PUBLICAÇÃO DE PRODUTOS DE IMPRESSÃO RELACIONADOS COM EDUCAÇÃO; PUBLICAÇÃO DE PROSPETOS; PUBLICAÇÃO DE PUBLICAÇÕES MÉDICAS; PUBLICAÇÃO DE PUBLICAÇÕES PERIÓDICAS E LIVROS EM FORMATO ELETRÔNICO; PUBLICAÇÃO DE RESULTADOS DE ENSAIOS CLÍNICOS; PUBLICAÇÃO DE REVISTAS; PUBLICAÇÃO DE REVISTAS CIENTÍFICAS ESPECIALIZADAS; PUBLICAÇÃO DE REVISTAS ELETRÔNICAS; PUBLICAÇÃO DE REVISTAS WEB; PUBLICAÇÃO DE REVISTAS EM FORMATO ELETRÔNICO NA INTERNET; PUBLICAÇÃO DE REVISTAS PARA O CONSUMIDOR; PUBLICAÇÃO DE REVISTAS, LIVROS E MANUAIS NA ÁREA DA MEDICINA; PUBLICAÇÃO DE TEXTOS; PUBLICAÇÃO DE TEXTOS E IMAGENS, TAMBÉM EM FORMATO ELETRÔNICO, SEM FINS PUBLICITÁRIOS; PUBLICAÇÃO DE TEXTOS EDUCATIVOS; PUBLICAÇÃO DE TEXTOS EM SUPORTES ELETRÔNICOS; PUBLICAÇÃO DE TEXTOS MÉDICOS; PUBLICAÇÃO DE TEXTOS, COM EXCEÇÃO DOS TEXTOS PUBLICITÁRIOS; PUBLICAÇÃO DE TEXTOS, SEM SER TEXTOS PUBLICITÁRIOS; PUBLICAÇÃO DE UM JORNAL PARA CLIENTES NA INTERNET; PUBLICAÇÃO E EDIÇÃO DE LIVROS; PUBLICAÇÃO E EDIÇÃO DE MATERIAL IMPRESSO; PUBLICAÇÃO ELETRÔNICA; PUBLICAÇÃO ELETRÔNICA DE LIVROS E DE PERIÓDICOS ON-LINE; PUBLICAÇÃO ELETRÔNICA NA INTERNET DE TEXTOS E MATERIAL DE IMPRENSA SEM FINS PUBLICITÁRIOS; PUBLICAÇÃO EM LINHA DE JORNAIS ELETRÔNICOS; PUBLICAÇÃO MULTIMÉDIA DE JORNAIS; PUBLICAÇÃO MULTIMÉDIA DE LIVROS; PUBLICAÇÃO MULTIMÉDIA DE MATERIAL IMPRESSO; PUBLICAÇÃO MULTIMÉDIA DE PUBLICAÇÕES ELETRÔNICAS; PUBLICAÇÃO MULTIMÉDIA DE REVISTAS; PUBLICAÇÃO MULTIMÉDIA DE REVISTAS ESPECIALIZADAS; PUBLICAÇÃO MULTIMÉDIA DE REVISTAS, REVISTAS ESPECIALIZADAS E JORNAIS; PUBLICAÇÃO NA INTERNET DE MATERIAL IMPRESSO EM FORMATO ELETRÔNICO; PUBLICAÇÃO ON-LINE DE LIVROS E JORNAIS ELETRÔNICOS; PUBLICAÇÃO ON-LINE DE LIVROS E REVISTAS ELETRÔNICAS; PUBLICAÇÃO ONLINE DE LIVROS E REVISTAS ELETRÔNICOS; PUBLICAÇÃO ONLINE DE MATERIAL MULTIMÉDIA; REDAÇÃO DE ARGUMENTOS, SEM SER PARA FINS PUBLICITÁRIOS; REDAÇÃO DE DISCURSOS PARA USO NÃO PUBLICITÁRIO; REDAÇÃO DE DISCURSOS POLÍTICOS; REDAÇÃO DE GUIÕES; REDAÇÃO DE GUIÕES SEM SER PARA FINS PUBLICITÁRIOS; REDAÇÃO DE TEXTOS; REDAÇÃO DE TEXTOS [COM EXCEÇÃO DE TEXTOS PUBLICITÁRIOS]; REDAÇÃO DE TEXTOS, EXCETO TEXTOS PUBLICITÁRIOS; REDAÇÃO DE TEXTOS, EXCETO TEXTOS PUBLICITÁRIOS, DESTINADOS A SEREM DIFUNDIDOS VIA TELETXTO; REDAÇÃO E PUBLICAÇÃO DE TEXTOS NÃO PUBLICITÁRIOS; REPORTAGEM SOBRE SINDICAÇÃO DE NOTÍCIAS; REVISÃO DE MANUSCRITOS; SERVIÇOS DE APRESENTADORES DE RÁDIO E TELEVISÃO; SERVIÇOS DE ACESSORIA RELACIONADOS COM PUBLICAÇÃO; SERVIÇOS DE CALIGRAFIA; SERVIÇOS DE CLUBES DE LEITURA FORNECENDO INFORMAÇÕES RELACIONADAS COM LIVROS; SERVIÇOS DE CONFIGURAÇÃO DE APARÊNCIA SEM SER PARA FINS PUBLICITÁRIOS; SERVIÇOS

DE CONSULTADORIA RELACIONADOS COM A PUBLICAÇÃO DE LIVROS; SERVIÇOS DE CONSULTADORIA RELACIONADOS COM PUBLICAÇÃO DE REVISTAS; SERVIÇOS DE CONSULTORIA RELACIONADOS COM PUBLICAÇÃO DE TEXTOS ESCRITOS; SERVIÇOS DE EDIÇÃO; SERVIÇOS DE EDIÇÃO DE SOFTWARE MULTIMÉDIA PARA ENTRETENIMENTO; SERVIÇOS DE EDITORAS ON-LINE; SERVIÇOS DE ESCRITA DE GUIÕES; SERVIÇOS DE ESCRITA POR ENCOMENDA PARA FINS NÃO PUBLICITÁRIOS; SERVIÇOS DE JORNALISMO; SERVIÇOS DE LAYOUT, EXCETO PARA FINS PUBLICITÁRIOS; SERVIÇOS DE JORNALISMO DE INVESTIGAÇÃO; SERVIÇOS DE LAYOUT, OUTROS QUE NÃO DESTINADOS A FINS PUBLICITÁRIOS; SERVIÇOS DE PROGRAMAS NOTICIOSOS PARA RÁDIO OU TELEVISÃO; SERVIÇOS DE PROGRAMAÇÃO DE NOTÍCIAS PARA TRANSMISSÃO ATRAVÉS DA INTERNET; SERVIÇOS DE PUBLICAÇÃO; SERVIÇOS DE PUBLICAÇÃO ATRAVÉS DE MEIOS ELETRÔNICOS; SERVIÇOS DE PUBLICAÇÃO DE CONTEÚDOS DE ENTRETENIMENTO DE VÍDEO, ÁUDIO E MULTIMÉDIA; SERVIÇOS DE PUBLICAÇÃO DE EDIÇÕES PERIÓDICAS E NÃO PERIÓDICAS, EXCETO TEXTOS PUBLICITÁRIOS; SERVIÇOS DE PUBLICAÇÃO DE REVISTAS; SERVIÇOS DE PUBLICAÇÃO ELETRÔNICA; SERVIÇOS DE PUBLICAÇÃO ELETRÔNICA DE TEXTOS; SERVIÇOS DE PUBLICAÇÃO PARA LIVROS E REVISTAS; SERVIÇOS DE PUBLICAÇÃO REALIZADOS ATRAVÉS DE MEIOS INFORMÁTICOS; SERVIÇOS DE PUBLICAÇÃO, INCLUINDO SERVIÇOS DE PUBLICAÇÃO ELETRÔNICA; SERVIÇOS DE PUBLICAÇÃO, EXCETO SERVIÇOS DE IMPRESSÃO; SERVIÇOS DE PUBLICAÇÕES ON-LINE; SERVIÇOS DE REDAÇÃO DE BLOGUES; SERVIÇOS DE REDAÇÃO DE GUIÕES; SERVIÇOS DE REPORTAGEM; SERVIÇOS DE REPORTAGENS DE INFORMAÇÃO; SERVIÇOS DE REPÓRTERES DE NOTÍCIAS; SERVIÇOS ONLINE DE PUBLICAÇÕES ELETRÔNICAS, NÃO DESCARREGÁVEIS; SERVIÇOS PARA A PUBLICAÇÃO DE BOLETINS INFORMATIVOS; SERVIÇOS PARA A PUBLICAÇÃO DE GUIAS; SERVIÇOS PARA A PUBLICAÇÃO DE GUIAS DE VIAGEM; SERVIÇOS PARA A PUBLICAÇÃO DE MAPAS; ACREDITAÇÃO DE COMPETÊNCIA PROFISSIONAL; ACREDITAÇÃO DE SERVIÇOS EDUCACIONAIS; ADMINISTRAÇÃO [ORGANIZAÇÃO] DE ATIVIDADES CULTURAIS; ADMINISTRAÇÃO [ORGANIZAÇÃO] DE SERVIÇOS DE ENTRETENIMENTO; APRESENTAÇÃO E ORGANIZAÇÃO DE ENTREGA DE PRÊMIOS; APRESENTAÇÃO E ORGANIZAÇÃO DE ENTREGA DE PRÊMIOS RELACIONADOS COM CINEMA; APRESENTAÇÕES DE ESPETÁCULOS AUDIOVISUAIS; ATIVIDADES CULTURAIS; ATIVIDADES DE DIVERSÃO, DESPORTIVAS E CULTURAIS; ATIVIDADES DESPORTIVAS E CULTURAIS; BIBLIOTECA PARA EMPRÉSTIMO DE LIVROS; BIBLIOTECAS; CLUBES DE FÂS; CONSULTADORIA EM MATÉRIA DE PLANEAMENTO DE FESTAS; CONSULTAS EM PLANEAMENTO DE EVENTOS ESPECIAIS; CONTRATAÇÃO DE ARTISTAS PARA EVENTOS [SERVIÇOS DE PROMOTOR]; CONVÍNIOS (ENTRETENIMENTOS) EMPRESARIAIS; DEMONSTRAÇÕES DE FILMES PARA FINS INSTRUTIVOS; DISPONIBILIZAÇÃO DE EVENTOS RECREATIVOS; DISPONIBILIZAÇÃO DE INFORMAÇÃO SOBRE ENTRETENIMENTO ATRAVÉS DE TELEVISÃO, BANDA LARGA, WIRELESS E SERVIÇOS ONLINE; DISPONIBILIZAÇÃO DE INFORMAÇÃO SOBRE ENTRETENIMENTO E ATIVIDADES RECREATIVAS ATRAVÉS DA INTERNET; DISPONIBILIZAÇÃO DE INFORMAÇÃO SOBRE ENTRETENIMENTO VIA ELETRÔNICA; DISPONIBILIZAÇÃO DE

INFORMAÇÃO, COMENTÁRIOS E ARTIGOS SOBRE MÚSICA EM REDES INFORMÁTICAS; EDUCAÇÃO E FORMAÇÃO; ENTRETENIMENTO SOB A FORMA DE PROGRAMAS NOTICIOSOS DE TELEVISÃO; ENTRETENIMENTO RELACIONADO COM PROVAS DE VINHOS; EXIBIÇÕES DE CINEMA; FORNECIMENTO DE ATIVIDADES CULTURAIS; FORNECIMENTO DE ATRAÇÕES PARA VISITANTES PARA FINS CULTURAIS; FORNECIMENTO DE ATRAÇÕES PARA VISITANTES PARA FINS DE ENTRETENIMENTO; FORNECIMENTO DE INFORMAÇÕES SOBRE ATIVIDADES CULTURAIS; INFORMAÇÕES RELACIONADAS COM ATIVIDADES CULTURAIS; INFORMAÇÕES RELATIVAS A ATIVIDADES DE ÓCIO; INFORMAÇÕES SOBRE ENTRETENIMENTO; ORGANIZAÇÃO COMUNITÁRIA DE EVENTOS DESPORTIVOS E CULTURAIS; ORGANIZAÇÃO DA PARTICIPAÇÃO DE ESTUDANTES EM ATIVIDADES RECREATIVAS; ORGANIZAÇÃO DE APRESENTAÇÕES PARA FINS CULTURAIS; ORGANIZAÇÃO DE APRESENTAÇÕES PARA FINS DE DIVERTIMENTO; ORGANIZAÇÃO DE ATIVIDADES RECREATIVAS; ORGANIZAÇÃO DE ATIVIDADES RECREATIVAS DE GRUPO; ORGANIZAÇÃO DE CONFERÊNCIAS, EXPOSIÇÕES E COMPETIÇÕES; ORGANIZAÇÃO DE CONCURSOS; ORGANIZAÇÃO DE CONGRESSOS E CONFERÊNCIAS COM FINS CULTURAIS E EDUCATIVOS; ORGANIZAÇÃO DE DEMONSTRAÇÕES PARA FINS DE ENTRETENIMENTO; ORGANIZAÇÃO DE EVENTOS CULTURAIS LOCAIS; ORGANIZAÇÃO DE EVENTOS CULTURAIS E ARTÍSTICOS; ORGANIZAÇÃO DE ESPETÁCULOS PARA FINS CULTURAIS; ORGANIZAÇÃO DE ESPETÁCULOS CULTURAIS; ORGANIZAÇÃO DE EVENTOS DE ENTRETENIMENTO; ORGANIZAÇÃO DE EVENTOS DE ENTRETENIMENTO E CULTURAIS; ORGANIZAÇÃO DE EVENTOS PARA FINS CULTURAIS; ORGANIZAÇÃO DE EVENTOS PARA FINS RECREATIVOS; ORGANIZAÇÃO DE EVENTOS RECREATIVOS; ORGANIZAÇÃO DE FESTAS; ORGANIZAÇÃO DE FESTAS PARA FINS CULTURAIS; ORGANIZAÇÃO DE FESTAS PARA FINS DE ENTRETENIMENTO; ORGANIZAÇÃO DE FESTAS PARA FINS EDUCACIONAIS; ORGANIZAÇÃO DE FESTAS PARA FINS RECREATIVOS; ORGANIZAÇÃO DE FESTIVAIS; ORGANIZAÇÃO DE FESTIVAIS PARA FINS CULTURAIS; ORGANIZAÇÃO DE FESTIVAIS PARA FINS DE DIVERTIMENTO; ORGANIZAÇÃO DE FESTIVAIS PARA FINS RECREATIVOS; ORGANIZAÇÃO DE GALAS; ORGANIZAÇÃO DE JOGOS COM PARTICIPAÇÃO DE PÚBLICO; ORGANIZAÇÃO DE PASSEIOS PARA DIVERTIMENTO; ORGANIZAÇÃO DE REUNIÕES NO DOMÍNIO DO ENTRETENIMENTO; ORGANIZAÇÃO DE SERVIÇOS DE DIVERTIMENTO; ORGANIZAÇÃO DE WEBINARS (SEMINÁRIOS ONLINE); ORGANIZAÇÃO E APRESENTAÇÃO DE ESPECTÁCULOS; ORGANIZAÇÃO E DIREÇÃO DE EXPOSIÇÕES PARA FINS DE ENTRETENIMENTO; ORGANIZAÇÃO E REALIZAÇÃO DE ATIVIDADES CULTURAIS; ORGANIZAÇÃO E REALIZAÇÃO DE ATIVIDADES DE ENTRETENIMENTO; ORGANIZAÇÃO E REALIZAÇÃO DE EVENTOS DE ENTRETENIMENTO; ORGANIZAÇÃO E REALIZAÇÃO DE EVENTOS DE ENTRETENIMENTO PARA FINS DE CARIDADE; ORGANIZAÇÃO E REALIZAÇÃO DE EVENTOS DE PROVAS DE VINHOS COM FINS DE ENTRETENIMENTO; ORGANIZAÇÃO E REALIZAÇÃO DE FEIRAS COM FINS CULTURAIS OU EDUCATIVOS; ORGANIZAÇÃO E REALIZAÇÃO DE FESTAS [ENTRETENIMENTO]; ORGANIZAÇÃO E REALIZAÇÃO DE REUNIÕES SOBRE TEMAS RECREATIVOS; ORIENTAÇÃO DE VISITAS GUIADAS; PREPARAÇÃO DE PROGRAMAS NOTICIOSOS PARA DIFUSÃO; PREPARAÇÃO DE PROGRAMAS NOTICIOSOS PARA O CINEMA; PREPARAÇÃO DE TEXTOS PARA PUBLICAÇÃO;

PRESTAÇÃO DE INFORMAÇÃO RELACIONADA COM LIVROS; PRESTAÇÃO DE INFORMAÇÃO SOBRE ENTRETENIMENTO E EVENTOS RECREATIVOS ATRAVÉS DE REDES ONLINE E INTERNET; PRESTAÇÃO DE INFORMAÇÕES RELACIONADAS COM PROGRAMAS DE TELEVISÃO; PRESTAÇÃO DE INFORMAÇÕES SOBRE ATIVIDADES RECREATIVAS; PRESTAÇÃO DE INFORMAÇÕES SOBRE ENTRETENIMENTO; PRESTAÇÃO DE SERVIÇOS DE CLUBES DE ENTRETENIMENTO; PRODUÇÃO DE ÁUDIO, VÍDEO E MULTIMÉDIA, E FOTOGRAFIA; PRESTAÇÃO DE SERVIÇOS DE ENTRETENIMENTO ATRAVÉS DE FILMES DE VÍDEO; PRESTAÇÃO DE SERVIÇOS DE ENTRETENIMENTO ATRAVÉS DE TELEVISÃO; PRODUÇÃO DE DOCUMENTÁRIOS; PRODUÇÃO DE ESPETÁCULOS; PRODUÇÃO DE PROGRAMAS DE RÁDIO E DE TELEVISÃO; PRODUÇÃO DE PROGRAMAS DE RÁDIO E TELEVISÃO; PRODUÇÃO DE ESPETÁCULOS E PROGRAMAS TELEVISIVOS E RADIOFÓNICOS; PRODUÇÃO DE PROGRAMAS TELEVISIVOS E RADIOFÓNICOS; REALIZAÇÃO DE ATIVIDADES CULTURAIS; REALIZAÇÃO DE ATIVIDADES DE ENTRETENIMENTO; REALIZAÇÃO DE CERIMÓNIAS PARA FINS DE ENTRETENIMENTO; REALIZAÇÃO DE EVENTOS CULTURAIS; REALIZAÇÃO DE VISITAS GUIADAS; REALIZAÇÃO DE VISITAS GUIADAS A SÍTIOS DE INTERESSE CULTURAL PARA FINS EDUCATIVOS; REPORTAGENS FOTOGRÁFICAS; SERVIÇOS CULTURAIS; SERVIÇOS DE APRESENTAÇÕES AUDIOVISUAIS PARA FINS EDUCATIVOS; SERVIÇOS DE DIVERTIMENTO, EDUCAÇÃO E FORMAÇÃO; SERVIÇOS DE EDUCAÇÃO E FORMAÇÃO; SERVIÇOS DE ENTRETENIMENTO ONLINE; SERVIÇOS DE ENTRETENIMENTO POPULAR; SERVIÇOS DE ENTRETENIMENTO SOB A FORMA DE ORGANIZAÇÃO DE EVENTOS DE ENTRETENIMENTO SOCIAL; SERVIÇOS DE ESCOLAS [EDUCAÇÃO]; SERVIÇOS DE FORMAÇÃO E EDUCAÇÃO; TUTORIA; WORKSHOPS PARA FINS CULTURAIS; WORKSHOPS PARA FINS RECREATIVOS.

(591)
(540)



(531) 27.99.1 ; 27.99.9

(210) **716619** **MNA**
(220) 2023.12.16
(300)
(730) **PT ANA TERESA DE SOUSA AZEVEDO TAVARES**
(511) 25 CHAPELARIA; ARTIGOS DE CHAPELARIA; PARTES DE VESTUÁRIO, CALÇADO E CHAPELARIA.
(591) Preto, verde, vermelho
(540)



(531) 3.7.10

(511) 42 SERVIÇOS DE DESIGN RELACIONADOS COM DECORAÇÃO DE LOJAS; SERVIÇOS DE DESIGN PARA DECORAÇÃO DE INTERIORES DE EDIFÍCIOS; SERVIÇOS DE DESIGN RELACIONADOS COM A DECORAÇÃO DE INTERIORES DE CASAS.

(591) COR AMARELA, PRETO E FUNDO BRANCO.

(540)



(531) 26.4.18 ; 27.99.4

(210) **716622** MNA
 (220) 2023.12.16
 (300)
 (730) PT ANTONIO CARLINDO MIRANDA
 MORAIS

(511) 41 SERVIÇOS DE GINÁSIOS; SERVIÇOS DE CLUBES DE SAÚDE E GINÁSIOS.

(591)

(540)



(531) 27.99.2 ; 27.99.19

(210) **716632** MNA
 (220) 2023.12.16
 (300)
 (730) PT GONÇALO NUNO ANACLETO FILIPE
 PT MAFALDA SOFIA DA COSTA PIRES

(511) 33 BEBIDAS ALCOÓLICAS (EXCLUINDO CERVEJA); BEBIDAS ALCOÓLICAS EXCETO CERVEJA; VINHO; VINHOS; VINHO BRANCO; VINHO DE UVAS; VINHO TINTO; VINHOS DE MESA; VINHOS ROSÉ.

(591)

(540)

Vinhos Pires Filipe



(531) 5.3.6 ; 26.1.4

(210) **716625** MNA
 (220) 2023.12.16
 (300)
 (730) PT TÂNIA FILIPA PEREIRA GARCIA
 (511) 43 CENTROS DE CUIDADOS INFANTIS.
 (591) #83A592; #B2D1C1; #DBC1B0
 (540)



(531) 1.15.11

(210) **716633** MNA
 (220) 2023.12.16
 (300)
 (730) AO **EDGAR LUÍS FELISBERTO**
 (511) 35 ADMINISTRAÇÃO DE CONCURSOS PARA FINS DE PUBLICIDADE; ASSINATURA DE UM CANAL DE TELEVISÃO; ORGANIZAÇÃO DE ASSINATURAS PARA UM CANAL DE TELEVISÃO; ANGARIAÇÃO DE ASSINATURAS DE JORNAIS; ADMINISTRAÇÃO DE PROGRAMAS DE PRÉMIOS DE INCENTIVO PARA PROMOVER A VENDA DE PRODUTOS E SERVIÇOS DE TERCEIROS; ADMINISTRAÇÃO RELACIONADA COM MARKETING; AFIXAÇÃO DE CARTAZES; AFIXAÇÃO DE CARTAZES PUBLICITÁRIOS; AGÊNCIA DE RELAÇÕES PÚBLICAS; AGÊNCIAS DE PUBLICIDADE; SERVIÇOS DE AGÊNCIAS DE PUBLICIDADE; SERVIÇOS DE AGÊNCIAS DE MODELOS PARA FINS DE PUBLICIDADE; SERVIÇOS DE AGÊNCIAS DE MODELOS NA ÁREA DA PUBLICIDADE; SERVIÇOS DE PUBLICIDADE ENDEREÇADA PRESTADOS POR AGÊNCIAS DE LETTERSHOP; AMOSTRAGEM DE PRODUTOS; ANGARIAÇÃO DE PATROCÍNIOS; ANGARIAÇÃO DE PATROCÍNIOS PARA JOGOS DE DESPORTOS ELETRÔNICOS; ANÁLISE DA REAÇÃO À PUBLICIDADE; ANÁLISE DE EFEITO PUBLICITÁRIO

(210) **716629** MNA
 (220) 2023.12.16
 (300)
 (730) PT GRACIANO FÁBIO FERREIRA MIMOSA

- E DE ESTUDOS DE MERCADO; SERVIÇOS DE PUBLICIDADE, DE MARKETING E PROMOCIONAIS; SERVIÇOS DE ASSISTÊNCIA, GESTÃO E ADMINISTRAÇÃO DE NEGÓCIOS; SERVIÇOS DE PUBLICIDADE, DE MARKETING E DE PROMOÇÃO; SERVIÇOS DE PUBLICIDADE, DE PROMOÇÃO E DE MARKETING; SERVIÇOS DE CONSULTORIA, ACONSELHAMENTO E ASSISTÊNCIA EM PUBLICIDADE, MARKETING E PROMOÇÃO; CONDUÇÃO DE EVENTOS COMERCIAIS (EMPRESARIAIS); PROMOÇÃO, PUBLICIDADE E MARKETING EM WEBSITES; SERVIÇOS DE PUBLICIDADE E MARKETING PRESTADOS ATRAVÉS DAS REDES SOCIAIS; CONSULTORIA EMPRESARIAL; SERVIÇOS DE CONSULTORIA EMPRESARIAL; CONSULTORIA EM EFICIÊNCIA EMPRESARIAL; CONSULTORIA EM MARKETING EMPRESARIAL; SERVIÇOS DE CONSULTORIA EMPRESARIAL NO SETOR AGRÍCOLA; SERVIÇOS DE CONSULTORIA EMPRESARIAL PARA A TRANSFORMAÇÃO DIGITAL; ASSISTÊNCIA, SERVIÇOS DE ASSESSORIA E CONSULTORIA EM MATÉRIA DE ORGANIZAÇÃO EMPRESARIAL; CONSULTORIA EM ORGANIZAÇÃO E GESTÃO EMPRESARIAL NA ÁREA DE GESTÃO DE PESSOAL; ANÁLISE DE SISTEMAS DE GESTÃO DE EMPRESAS; AUDITORIA DE EMPRESAS; AUDITORIAS DE EMPRESAS; CONCEÇÃO DE CONTEÚDOS PUBLICITÁRIOS DE BROCHURAS PARA TERCEIROS; ADMINISTRAÇÃO COMERCIAL DO LICENCIAMENTO DE PRODUTOS E SERVIÇOS PARA TERCEIROS; ADMINISTRAÇÃO COMERCIAL DO LICENCIAMENTO DE PRODUTOS E SERVIÇOS PARA TERCEIROS [SERVIÇOS DE]; AQUISIÇÃO DE CONTRATOS DE COMPRA E VENDA DE PRODUTOS E SERVIÇOS; REALIZAÇÃO, PLANEAMENTO E ORGANIZAÇÃO DE EVENTOS E FEIRAS COMERCIAIS COM FINS COMERCIAIS E PUBLICITÁRIOS.
- 38 TRANSMISSÃO DE NOTÍCIAS; ENVIO [TRANSMISSÃO] DE NOTÍCIAS; TRANSMISSÃO ELETRÓNICA DE NOTÍCIAS; TRANSMISSÃO DE NOTÍCIAS A AGÊNCIAS DE NOTÍCIAS; TRANSMISSÃO DE NOTÍCIAS E INFORMAÇÕES SOBRE A ATUALIDADE; SERVIÇOS DE AGÊNCIAS NOTICIOSAS PARA A TRANSMISSÃO DE NOTÍCIAS; SERVIÇOS DE AGÊNCIAS DE INFORMAÇÕES [NOTÍCIAS]; RADIODIFUSÃO; SERVIÇOS DE RADIODIFUSÃO; RADIODIFUSÃO POR CABO; OPERAÇÃO DE INSTALAÇÕES DE RADIODIFUSÃO; OPERAÇÃO DE EQUIPAMENTOS DE RADIODIFUSÃO; RADIODIFUSÃO DE CONTEÚDOS ÁUDIO DIGITAIS; DISPONIBILIZAÇÃO DE INFORMAÇÃO SOBRE RADIODIFUSÃO; RADIODIFUSÃO DE INFORMAÇÕES E OUTROS PROGRAMAS; SERVIÇOS DE INFORMAÇÃO RELACIONADA COM RADIODIFUSÃO; FORNECIMENTO DE EQUIPAMENTO DE RADIODIFUSÃO PARA LOCAIS NO EXTERIOR; DIFUSÃO DE PROGRAMAS TELEVISIVOS; DIFUSÃO E EMISSÃO DE PROGRAMAS TELEVISIVOS; FORNECIMENTO DE ACESSO A CONTEÚDOS MULTIMÉDIA ONLINE; TRANSMISSÃO DE CONTEÚDOS MULTIMÉDIA ATRAVÉS DA INTERNET; FORNECIMENTO DE ACESSO A CONTEÚDOS, SÍTIOS WEB E PORTAIS; TRANSMISSÃO DE CONTEÚDOS DE ÁUDIO E VÍDEO POR SATÉLITE; TRANSMISSÃO ATRAVÉS DA INTERNET DE CONTEÚDOS GERADOS POR UTILIZADORES; TRANSMISSÃO ATRAVÉS DA INTERNET DE VÍDEOS, FILMES, ILUSTRAÇÕES, IMAGENS, TEXTOS, FOTOGRAFIAS, JOGOS, CONTEÚDOS GERADOS POR UTILIZADORES, CONTEÚDOS DE ÁUDIO E INFORMAÇÕES; TRANSMISSÃO DE CONTEÚDO ÁUDIO E VÍDEO ATRAVÉS DE LINHAS RDIS; DIFUSÃO DE CONTEÚDOS AUDIOVISUAIS E DE MULTIMÉDIA ATRAVÉS DA INTERNET; TRANSMISSÃO DE CONTEÚDO DE ÁUDIO E VÍDEO ATRAVÉS DE REDES INFORMÁTICAS; TRANSMISSÃO DE MENSAGENS, DADOS E CONTEÚDO ATRAVÉS DA INTERNET E OUTRAS REDES DE COMUNICAÇÕES; DISPONIBILIZAÇÃO DE ACESSO, POR MEIO DE TELECOMUNICAÇÕES, A CONTEÚDOS DE ÁUDIO DISPONÍVEIS NA INTERNET; DISPONIBILIZAÇÃO DE ACESSO, POR MEIO DE TELECOMUNICAÇÕES, A CONTEÚDOS DE VÍDEO DISPONÍVEIS NA INTERNET; DIFUSÃO DE CONTEÚDOS DE SOM, VÍDEO E MULTIMÉDIA ATRAVÉS DA INTERNET E OUTRAS REDES DE COMUNICAÇÃO; FORNECIMENTO DE SALAS DE CONVERSA ONLINE PARA A TRANSMISSÃO DE MENSAGENS, COMENTÁRIOS E CONTEÚDOS MULTIMÉDIA ENTRE OS UTILIZADORES; TRANSMISSÃO DE PODCASTS; SERVIÇOS DE PODCASTING.
- 41 SERVIÇOS DE PROGRAMAÇÃO DE NOTÍCIAS PARA TRANSMISSÃO ATRAVÉS DA INTERNET; INSTRUÇÃO ATRAVÉS DE RADIODIFUSÃO; PRODUÇÃO DE PROGRAMAS DE TELEVISÃO PARA RADIODIFUSÃO ATRAVÉS DE DISPOSITIVOS MÓVEIS; CONSULTADORIA EDITORIAL; CRIAÇÃO [ESCRITA] DE CONTEÚDOS EDUCATIVOS PARA PODCASTS; PRODUÇÃO DE PODCASTS; CRIAÇÃO [ESCRITA] DE PODCASTS; FORNECIMENTO DE SERVIÇOS DE ENTRETENIMENTO ATRAVÉS DE PODCAST; DISPONIBILIZAÇÃO DE ACESSO ONLINE A REVISTAS COM INFORMAÇÃO SOBRE JOGOS INFORMÁTICOS; DISPONIBILIZAÇÃO DE PUBLICAÇÕES ELETRÓNICAS NÃO DESCARREGÁVEIS NA INTERNET OU EM UMA REDE GLOBAL DE COMUNICAÇÃO; DISPONIBILIZAÇÃO DE PUBLICAÇÕES ELETRÓNICAS; DISPONIBILIZAÇÃO ONLINE DE PUBLICAÇÕES ELETRÓNICAS SOBRE MÚSICAS NÃO PASSÍVEIS DE DOWNLOAD; DISPONIBILIZAÇÃO DE PUBLICAÇÕES ON-LINE; DISPONIBILIZAÇÃO ON-LINE DE PUBLICAÇÕES ELETRÓNICAS SOBRE MÚSICAS NÃO DESCARREGÁVEIS; EDIÇÃO DE JORNAIS ELETRÓNICOS ACESSÍVEIS ATRAVÉS DE UMA REDE INFORMÁTICA MUNDIAL; EDIÇÃO DE MATERIAL IMPRESSO COM IMAGENS, SEM FINS PUBLICITÁRIOS; EDIÇÃO DE PUBLICAÇÕES; EDIÇÃO DE PUBLICAÇÕES ELETRÓNICAS; ACAMPAMENTOS RECREATIVOS; ADMINISTRAÇÃO [ORGANIZAÇÃO] DE ATIVIDADES CULTURAIS; ADMINISTRAÇÃO [ORGANIZAÇÃO] DE CONCURSOS TELEVISIVOS; ADMINISTRAÇÃO [ORGANIZAÇÃO] DE SERVIÇOS DE ENTRETENIMENTO; AGENDAMENTO DE PROGRAMAS DE RÁDIO E TELEVISÃO; AGÊNCIAS DE RESERVAS RELACIONADAS COM ENTRETENIMENTO; ALUGUER DE INSTALAÇÕES RECREATIVAS; APRESENTAÇÃO DE FILMES; APRESENTAÇÃO DE FILMES CINEMATOGRAFICOS E FILMES EM GERAL; AGÊNCIAS DE RESERVA DE BILHETES DE TEATRO; SERVIÇOS DE AGÊNCIAS DE RESERVA DE BILHETES DE TEATRO; AGÊNCIAS DE RESERVA DE BILHETES PARA CONCERTOS; FORNECIMENTO DE SERVIÇOS DE BILHETES PRÉ-COMPRADOS PARA EVENTOS DE ENTRETENIMENTO, DESPORTIVOS E CULTURAIS; ORGANIZAÇÃO DE RESERVAS DE BILHETES PARA ESPETÁCULOS E OUTROS EVENTOS DE ENTRETENIMENTO; RESERVA DE BILHETES PARA EVENTOS CULTURAIS; SERVIÇOS DE MARCAÇÃO E RESERVA DE BILHETES PARA EVENTOS CULTURAIS; RESERVA DE LUGARES PARA ESPETÁCULOS; RESERVA DE LUGARES PARA ESPETÁCULOSE RESERVA DE BILHETES DE TEATRO; PRODUÇÃO MUSICAL; SERVIÇOS DE PRODUÇÃO MUSICAL; PRODUÇÃO MUSICAL PARA FILMES CINEMATOGRAFICOS; ESPETÁCULOS MÚSICAIS; ESPETÁCULOS MÚSICAIS AO VIVO; ORGANIZAÇÃO DE ESPETÁCULOS MÚSICAIS; ENCENAÇÃO DE ESPETÁCULOS MÚSICAIS;

SERVIÇOS DE ESPETÁCULOS MUSICAIS; GESTÃO ARTÍSTICA DE ESPETÁCULOS MUSICAIS; SERVIÇOS DE ESPETÁCULOS MUSICAIS AO VIVO; ORGANIZAÇÃO DE ESPETÁCULOS MUSICAIS AO VIVO; NÚMEROS MUSICAIS FORNECIDOS EM LOCAIS DE ESPETÁCULOS; GESTÃO ARTÍSTICA DE SALAS DE ESPETÁCULOS MUSICAIS; APRESENTAÇÃO DE ESPETÁCULOS AO VIVO POR GRUPOS MUSICAIS; PLANEAMENTO DE PEÇAS DE TEATRO OU DE ESPETÁCULOS MUSICAIS; SERVIÇOS PARA O FORNECIMENTO DE ENTRETENIMENTO SOB A FORMA DE ESPETÁCULOS MUSICAIS AO VIVO; SERVIÇOS PARA O FORNECIMENTO DE DIVERTIMENTO SOB A FORMA DE ESPETÁCULOS MUSICAIS AO VIVO; EDUCAÇÃO MUSICAL; SERVIÇOS DE EDUCAÇÃO MUSICAL; ORGANIZAÇÃO DE EVENTOS RECREATIVOS; ORGANIZAÇÃO DE EVENTOS PARA FINS RECREATIVOS; ORGANIZAÇÃO DE EVENTOS COM FINS CULTURAIS, RECREATIVOS E DESPORTIVOS; ORGANIZAÇÃO DE EVENTOS MUSICAIS; PRODUÇÃO DE EVENTOS DESPORTIVOS; PRODUÇÃO DE EVENTOS DESPORTIVOS PARA FILMES; PRODUÇÃO DE EVENTOS DESPORTIVOS PARA RÁDIO; PRODUÇÃO DE EVENTOS DESPORTIVOS PARA TELEVISÃO; DISTRIBUIÇÃO DE FILMES; PUBLICAÇÃO MULTIMÉDIA DE LIVROS; ESPETÁCULOS DE MÚSICA; ESPETÁCULOS DE MÚSICA AO VIVO; APRESENTAÇÃO DE ESPETÁCULOS DE MÚSICA; ORGANIZAÇÃO DE ESPETÁCULOS DE MÚSICA; PRODUÇÃO DE ESPETÁCULOS DE MÚSICA; ESPETÁCULOS DE DANÇA, MÚSICA E TEATRO; ESPETÁCULOS DE BANDAS DE MÚSICA AO VIVO; ESPETÁCULOS AO VIVO DE UM GRUPO DE MÚSICA; FORNECIMENTO DE INSTALAÇÕES PARA FILMES, ESPETÁCULOS, PEÇAS DE TEATRO, MÚSICA OU FORMAÇÃO DIDÁTICA; ESPETÁCULOS DE COMÉDIA AO VIVO; ORGANIZAÇÃO DE ESPETÁCULOS DE COMÉDIA; PRODUÇÃO DE ESPETÁCULOS DE COMÉDIA; SERVIÇOS DE CLUBES DE COMÉDIA; APRESENTAÇÃO DE ESPETÁCULOS DE COMÉDIA AO VIVO; PUBLICAÇÃO, RELATO E REDAÇÃO DE TEXTOS; SERVIÇOS DE EDUCAÇÃO, ENTRETENIMENTO E DESPORTO; SERVIÇOS DE ALUGUER RELACIONADOS COM EQUIPAMENTO DE INSTALAÇÕES DE EDUCAÇÃO, ENTRETENIMENTO, DESPORTO E CULTURA; DISPONIBILIZAÇÃO DE EVENTOS RECREATIVOS; REALIZAÇÃO DE EVENTOS CULTURAIS; ORGANIZAÇÃO DE EVENTOS EDUCATIVOS; ORGANIZAÇÃO E REALIZAÇÃO DE EVENTOS DE PROVAS DE VINHOS COM FINS EDUCATIVOS; REALIZAÇÃO DE EVENTOS EDUCATIVOS; ORGANIZAÇÃO DE EVENTOS CULTURAIS LOCAIS; CONSULTAS EM PLANEAMENTO DE EVENTOS ESPECIAIS; ORGANIZAÇÃO E REALIZAÇÃO DE EVENTOS DE ENTRETENIMENTO; ORGANIZAÇÃO E REALIZAÇÃO DE EVENTOS DE ENTRETENIMENTO AO VIVO; ORGANIZAÇÃO E REALIZAÇÃO DE EVENTOS DE ENTRETENIMENTO PARA FINS DE CARIDADE; ORGANIZAÇÃO E REALIZAÇÃO DE EVENTOS DE PROVAS DE VINHOS COM FINS DE ENTRETENIMENTO; SERVIÇOS DE EDIÇÃO DE VÍDEO PARA EVENTOS; PRODUÇÃO DE EVENTOS DE ENTRETENIMENTO AO VIVO; ORGANIZAÇÃO E REALIZAÇÃO DE CONFERÊNCIAS, CONGRESSOS E SIMPÓSIOS; ENSINO [FORMAÇÃO]; ENSINO DE GINÁSTICA [FORMAÇÃO]; SERVIÇOS DE FORMAÇÃO E ENSINO; FORMAÇÃO EM INSTITUTOS DE ENSINO SECUNDÁRIO; FORMAÇÃO E ENSINO NO DOMÍNIO DA MEDICINA; SERVIÇOS DE ENSINO RELACIONADOS COM FORMAÇÃO PROFISSIONAL; ORGANIZAÇÃO DE CURSOS DE FORMAÇÃO EM INSTITUTOS DE ENSINO; SERVIÇOS DE ACADEMIAS PARA O ENSINO E FORMAÇÃO EM

REPRESENTAÇÃO; ENSINO E FORMAÇÃO EM NEGÓCIOS COMERCIAIS, INDÚSTRIA E TECNOLOGIA DA INFORMAÇÃO; ORGANIZAÇÃO DE WEBINARS (SEMINÁRIOS ONLINE); FOTOGRAFIA; FOTOGRAFIA AÉREA; INSTRUÇÃO EM FOTOGRAFIA; PUBLICAÇÃO DE FOTOGRAFIAS; SERVIÇOS EDUCATIVOS RELACIONADOS COM FOTOGRAFIA; SERVIÇOS DE PRODUÇÃO DE VÍDEOS; SERVIÇOS DE EDIÇÃO DE PÓS-PRODUÇÃO NA ÁREA DA MÚSICA, VÍDEOS E FILMES; SERVIÇOS DE PUBLICAÇÃO DE CONTEÚDOS DE ENTRETENIMENTO DE VÍDEO, ÁUDIO E MULTIMÉDIA; CURSOS POR CORRESPONDÊNCIA; ENSINO POR CURSOS DE CORRESPONDÊNCIA; FORNECIMENTO DE CURSOS POR CORRESPONDÊNCIA; ORGANIZAÇÃO DE CURSOS POR CORRESPONDÊNCIA; DIREÇÃO DE CURSOS POR CORRESPONDÊNCIA; CURSOS POR CORRESPONDÊNCIA, ENSINO À DISTÂNCIA; CURSOS POR CORRESPONDÊNCIA RELACIONADOS COM CULINÁRIA; CURSOS POR CORRESPONDÊNCIA RELACIONADOS COM JARDINAGEM; CURSOS POR CORRESPONDÊNCIA RELACIONADOS COMARTESANATO; CURSOS POR CORRESPONDÊNCIA RELACIONADOS COM INVESTIMENTO; CURSOS POR CORRESPONDÊNCIA RELACIONADOS COM INVESTIMENTO PESSOAL; ENSINO DE MÚSICA ATRAVÉS DE CURSOS POR CORRESPONDÊNCIA; CURSOS POR CORRESPONDÊNCIA RELACIONADOS COM CUIDADOS DO LAR; SERVIÇOS DE EDUCAÇÃO SOB A FORMA DE CURSOS POR CORRESPONDÊNCIA; EDUCAÇÃO NO DOMÍNIO DA ARTE, PRESTADA ATRAVÉS DE CURSOS POR CORRESPONDÊNCIA; EXPOSIÇÕES DE ARTE; CURSOS DE FORMAÇÃO; CURSOS DE FORMAÇÃO ESCRITOS; CURSOS DE AUTOCONSCIENCIALIZAÇÃO [FORMAÇÃO]; CURSOS DE FORMAÇÃO RESIDENCIAIS; DIREÇÃO DE CURSOS [FORMAÇÃO]; PRESTAÇÃO DE CURSOS DE FORMAÇÃO; FORNECIMENTO DE CURSOS DE FORMAÇÃO; ORGANIZAÇÃO DE CURSOS DE FORMAÇÃO; DIREÇÃO DE CURSOS DE FORMAÇÃO; FORNECIMENTO DE CURSOS PARA FORMAÇÃO; ORGANIZAÇÃO DE CURSOS DE FORMAÇÃO TÉCNICOS; CURSOS DE FORMAÇÃO RELACIONADOS COM ENGENHARIA; CURSOS DE FORMAÇÃO RELACIONADOS COM CIÊNCIA; CURSOS DE FORMAÇÃO RELACIONADOS COM EMAGRECIMENTO; CURSOS DE FORMAÇÃO DE PÓS-GRADUAÇÃO; ORGANIZAÇÃO E REALIZAÇÃO DE CURSOS DE FORMAÇÃO; ORGANIZAÇÃO DE CURSOS DE FORMAÇÃO RELACIONADOS COM DESIGN; ORGANIZAÇÃO DE CURSOS DE FORMAÇÃO RELACIONADOS COM CONCEÇÃO; ORGANIZAÇÃO DE WORKSHOPS PROFISSIONAIS E CURSOS DE FORMAÇÃO; ORGANIZAÇÃO DE CURSOS DE FORMAÇÃO RELACIONADOS COM A INFORMÁTICA; ORGANIZAÇÃO E DIREÇÃO DE CURSOS PRÁTICOS DE FORMAÇÃO [WORKSHOPS]; DIREÇÃO DE CURSOS [FORMAÇÃO] EM MATÉRIA DE MANUTENÇÃO DE MOTORES; DIREÇÃO DE CURSOS [FORMAÇÃO] EM MATÉRIA DE MANUTENÇÃO DE MÁQUINAS; DIREÇÃO DE CURSOS [FORMAÇÃO] EM MATÉRIA DE REPARAÇÃO DE MOTORES; DIREÇÃO DE CURSOS [FORMAÇÃO] EM MATÉRIA DE MANUTENÇÃO DE BARCOS A MOTOR; DIREÇÃO DE CURSOS [FORMAÇÃO] EM MATÉRIA DE REPARAÇÃO DE BARCOS A MOTOR; DIREÇÃO DE CURSOS [FORMAÇÃO] EM MATÉRIA DE MANUTENÇÃO DE MOTORES DE AUTOMOTIVOS; DIREÇÃO DE CURSOS [FORMAÇÃO] EM MATÉRIA DE REPARAÇÃO DE MOTORES DE AUTOMÓVEIS; REALIZAÇÃO DE CURSOS EDUCATIVOS.

(591) #FECE02; #000000

(540)



(531) 26.11.13 ; 27.99.13

(210) **716635** MNA
 (220) 2023.12.17
 (300)
 (730) **PT SUSANA MARGARIDA DOS SANTOS SILVESTRE**
 (511) 41 BIBLIOTECAS; ATIVIDADES CULTURAIS; EDUCAÇÃO E FORMAÇÃO; PREPARAÇÃO DE TEXTOS PARA PUBLICAÇÃO; WORKSHOPS PARA FINS CULTURAIS; COACHING [FORMAÇÃO].

(591)
 (540)



(531) 18.5.10

(210) **716636** MNA
 (220) 2023.12.17
 (300)
 (730) **PT BÁRBARA SOFIA PRATA DOMINGOS DE ALMEIDA**
 (511) 44 SERVIÇOS DE BARBEARIA; ACONSELHAMENTO EM MATÉRIA DE BELEZA; APLICAÇÃO DE PRODUTOS DE COSMÉTICA NO ROSTO; BARBEARIAS; CABELEIREIROS; CONSELHOS DE BELEZA; DEPILAÇÃO A CERA; CUIDADOS DE ESTÉTICA PARA SERES HUMANOS; CORTE DE CABELOS; CONSULTORIA VIA INTERNET EM CUIDADOS CORPORAIS E DE BELEZA; DISPONIBILIZAÇÃO DE INFORMAÇÃO SOBRE PENTEADOS; LAVAGEM DE CABELO; SALÕES DE BARBEARIA; SERVIÇOS DE ARRANJO DE SOBRANCELHAS POR FIO; SERVIÇOS DE COLORAÇÃO DE CABELO; SERVIÇOS DE COLORAÇÃO DE SOBRANCELHAS; SERVIÇOS DE CORTE DE CABELO; SERVIÇOS DE CUIDADOS DAS UNHAS; SERVIÇOS DE PEDICURE.

(591) azul e dourado

(540)



(531) 14.7.20 ; 25.5.2

(210) **716637** MNA
 (220) 2023.12.17
 (300)
 (730) **PT JOANA FILIPA CARNEIRO SOUCHET**
 (511) 35 MARKETING ATRAVÉS DE COLOCAÇÃO DE PRODUTOS PARA TERCEIROS EM AMBIENTES VIRTUAIS; FORNECIMENTO DE INFORMAÇÕES E SERVIÇOS DE CONSULTORIA RELACIONADOS COM E-COMMERCE; PUBLICIDADE PELA TELEVISÃO; AGÊNCIA DE EMPREGO; ANÁLISE DE COMÉRCIOS ESTRATÉGICOS.
 41 PRODUÇÃO DE EVENTOS AO VIVO.

(591)
 (540)

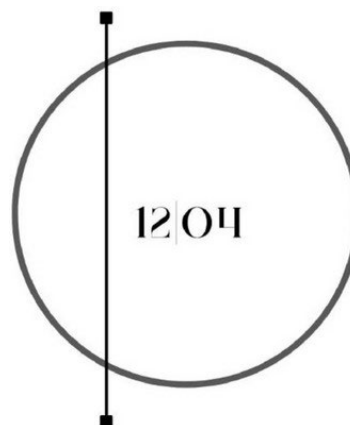

(531) 26.1.17 ; 26.11.7

(210) **716647** MNA
 (220) 2023.12.15
 (300)
 (730) **PT TERRA TROTTER, LDA**
 (511) 33 BEBIDAS ALCOÓLICAS (EXCLUINDO CERVEJA; ESSÊNCIAS E EXTRATOS ALCOÓLICOS).
 (591)
 (540)

GINGAZO

(210) **716649** **MNA**
 (220) 2023.12.15
 (300)
 (730) **PT QUINTA DA EIRA DO SOL - SOCIEDADE AGRÍCOLA S.A.**

(511) 31 CULTURAS AGRÍCOLAS E AQUICULTURAS, PRODUTOS HORTÍCOLAS E FLORESTAIS.
 33 BEBIDAS ALCOÓLICAS (EXCLUINDO CERVEJA).
 43 ALOJAMENTO TEMPORÁRIO; ALUGUER DE ALOJAMENTO TEMPORÁRIO; ALUGUER DE ALOJAMENTOS PARA FÉRIAS; ALUGUER DE QUARTOS ENQUANTO ALOJAMENTO TEMPORÁRIO; ALUGUER DE SALAS PARA FINS SOCIAIS; ALUGUER DE TENDAS; ALUGUER DE TENDAS GRANDES; ALUGUER TEMPORÁRIO DE QUARTOS; ALUGUER DE ESPAÇOS PARA EXIBIÇÕES; ALUGUER DE SALAS DE CONFERÊNCIAS; ALUGUER DE SALAS DE REUNIÃO; ALUGUER DE SALAS PARA EXPOSIÇÕES; ARRENDAMENTO DE SALAS PARA EVENTOS SOCIAIS; FORNECIMENTO DE INSTALAÇÕES PARA BANQUETES E EVENTOS SOCIAIS PARA OCASIÕES ESPECIAIS; FORNECIMENTO DE INSTALAÇÕES PARA CONFERÊNCIAS, EXPOSIÇÕES E REUNIÕES; ORGANIZAÇÃO DE RECEÇÕES DE CASAMENTO [LOCAIS]; ALUGUER DE ALOJAMENTO TEMPORÁRIO EM CASAS E APARTAMENTOS DE FÉRIAS; FORNECIMENTO DE ALOJAMENTO PARA FÉRIAS; FORNECIMENTO DE ALOJAMENTO TEMPORÁRIO EM APARTAMENTOS DE FÉRIAS; SERVIÇOS DE ALOJAMENTO DE TURISTAS; SERVIÇOS DE ALOJAMENTO E PEQUENO-ALMOÇO; ARRENDAMENTO DE QUARTOS; FORNECIMENTO DE ALOJAMENTO TEMPORÁRIO; FORNECIMENTO DE ALOJAMENTOS TEMPORÁRIOS; FORNECIMENTO DE ALOJAMENTOS TEMPORÁRIOS MOBILADOS; ALUGUER DE MÓVEIS, ROUPA DE CASA, CONJUNTOS DE MESA E EQUIPAMENTO PARA FORNECIMENTO DE ALIMENTOS E BEBIDAS; SERVIÇOS DE BAR; SERVIÇOS DE FORNECIMENTO DE ALIMENTOS E BEBIDAS.

(591) verde; cinza

(540)



(531) 26.11.13 ; 29.1.3

(210) **716650** **MNA**
 (220) 2023.12.15
 (300)
 (730) **PT LIAM-ME SERVICES, LDA**

(511) 16 MATERIAL IMPRESSO E ARTIGOS DE PAPELARIA E DE INSTRUÇÃO; MATERIAIS E UTENSÍLIOS PARA DECORAÇÃO E ARTE; OBRAS DE ARTE E ESTATUETAS DE PAPEL E CARTÃO, E MODELOS DE ARQUITETOS.
 28 BRINQUEDOS, JOGOS E ARTIGOS DE BRINCAR; DECORAÇÕES FESTIVAS, ARTIGOS DE FANTASIA E ÁRVORES DE NATAL ARTIFICIAIS.
 35 SERVIÇOS DE PUBLICIDADE, DE MARKETING E DE PROMOÇÃO; SERVIÇOS DE PUBLICIDADE, DE MARKETING E PROMOCIONAIS; SERVIÇOS DE PUBLICIDADE, DE PROMOÇÃO E DE MARKETING.
 36 SERVIÇOS IMOBILIÁRIOS.

41 SERVIÇOS DE EDUCAÇÃO, ENTRETENIMENTO E DESPORTO; SERVIÇOS DE RESERVA DE BILHETES PARA ATIVIDADES E EVENTOS EDUCATIVOS, DE ENTRETENIMENTO E DESPORTIVOS; TRADUÇÃO E INTERPRETAÇÃO; EDUCAÇÃO, ENTRETENIMENTO E DESPORTO; SERVIÇOS DE TRADUÇÃO; SERVIÇOS RELACIONADOS COM TRADUÇÃO; TRADUÇÃO DE LÍNGUAS.

42 SERVIÇOS DE TI (TECNOLOGIAS DE INFORMAÇÃO); SERVIÇOS DE CIÊNCIA E TECNOLOGIA; SERVIÇOS CIENTÍFICOS E TECNOLÓGICOS; SERVIÇOS DE COMPUTADORES; ADMINISTRAÇÃO DE SERVIDORES; ATUALIZAÇÃO DE BANCOS DE MEMÓRIA DE SISTEMAS INFORMÁTICOS; ANÁLISE INFORMÁTICA; ANÁLISE DE SISTEMAS INFORMÁTICOS; CONCEÇÃO, CRIAÇÃO E PROGRAMAÇÃO DE PÁGINAS WEB; CONCEÇÃO E DESENVOLVIMENTO DE SISTEMAS DE ENTRADA, SAÍDA, PROCESSAMENTO, VISUALIZAÇÃO E ARMAZENAMENTO DE DADOS; CONCEÇÃO E DESENVOLVIMENTO DE SISTEMAS DE PROCESSAMENTO DE DADOS; CONCEÇÃO E DESENVOLVIMENTO DE SISTEMAS DE COMPUTADOR; CONCEÇÃO E DESENVOLVIMENTO DE SISTEMAS DE ENTRADA DE DADOS; CONCEÇÃO E DESENVOLVIMENTO DE SISTEMAS DE ARMAZENAMENTO DE DADOS; CONCEÇÃO E DESENVOLVIMENTO DE SOFTWARE DE BASES DE DADOS ELETRÓNICAS; CRIAÇÃO DE PLATAFORMAS INFORMÁTICAS PARA TERCEIROS; DESENVOLVIMENTO, PROGRAMAÇÃO E IMPLEMENTAÇÃO DE SOFTWARE; DESENVOLVIMENTO DE SISTEMAS INFORMÁTICOS; DESIGN DE SISTEMAS DE ARMAZENAMENTO DE DADOS; ENGENHARIA INFORMÁTICA; GESTÃO DE MOTORES DE BUSCA; MANUTENÇÃO DE SOFTWARE PARA PROCESSAMENTO DE DADOS; PLANEAMENTO, CONCEÇÃO, DESENVOLVIMENTO E MANUTENÇÃO DE SÍTIOS WEB EM LINHA PARA TERCEIROS; SERVIÇOS DE CONSULTADORIA, ACONSELHAMENTO E INFORMAÇÃO SOBRE TI (TECNOLOGIAS DE INFORMAÇÃO); SERVIÇOS DE ACONSELHAMENTO E INFORMAÇÃO SOBRE PERIFÉRICOS INFORMÁTICOS; SERVIÇOS DE GESTÃO DE PROJETOS INFORMÁTICOS.

43 ALOJAMENTO TEMPORÁRIO; ALUGUER DE MÓVEIS, ROUPA DE CASA, CONJUNTOS DE MESA E EQUIPAMENTO PARA FORNECIMENTO DE ALIMENTOS E BEBIDAS; SERVIÇOS DE INFORMAÇÃO, ACONSELHAMENTO E RESERVA RELATIVOS A ALOJAMENTO TEMPORÁRIO; FORNECIMENTO DE ALOJAMENTO TEMPORÁRIO; FORNECIMENTO DE ALOJAMENTO TEMPORÁRIO PARA ESCRITÓRIOS; FORNECIMENTO DE ALOJAMENTOS TEMPORÁRIOS; SERVIÇOS DE ALOJAMENTO TEMPORÁRIO.

(591) Amarelo; Verde; Vermelho

(540)



(531) 24.17.24 ; 26.15.9 ; 29.1.13

(210) **716657** MNA

(220) 2023.12.17

(300)

(730) **BREDUARDO LUCAS FERREIRA**

(511) 35 SERVIÇOS DE ENCOMENDAS ON-LINE NA ÁREA DE RESTAURANTES DE COMIDA PARA LEVAR E DE ENTREGA AO DOMICÍLIO.

43 SERVIÇOS DE RESTAURANTES; SERVIÇOS DE RESTAURANTES TAKE AWAY.

(591) VERMELHO E BRANCO

(540)



(531) 18.1.5

(210) **716661** MNA

(220) 2023.12.17

(300)

(730) **PT NURSE24, LDA**

(511) 10 AUXILIARES DE MOBILIDADE.

(591)

(540)

CADEIRA DE RODAS EM ALUMINIO ARRABIDA

(210) **716662** MNA

(220) 2023.12.18

(300)

(730) **PT LEONARDO AUZIER VALENTIM ESPADA**

(511) 43 SERVIÇOS DE FORNECIMENTO DE ALIMENTOS E BEBIDAS; RESTAURANTES DE GRELHADOS; FORNECIMENTO DE ALIMENTOS E BEBIDAS EM RESTAURANTES E BARES; FORNECIMENTO DE ALIMENTOS E BEBIDAS PARA CLIENTES; FORNECIMENTO DE ALIMENTOS E BEBIDAS PARA CLIENTES DE RESTAURANTES; PREPARAÇÃO DE ALIMENTOS E BEBIDAS; PREPARAÇÃO DE

REFEIÇÕES; PREPARAÇÃO DE REFEIÇÕES PARA TERCEIROS POR SUBCONTRATAÇÃO; PREPARAÇÃO E FORNECIMENTO DE ALIMENTOS E BEBIDAS PARA CONSUMO IMEDIATO; RESTAURANTES DE COMIDA RÁPIDA (FAST FOOD); RESTAURANTES PARA SERVIÇO RÁPIDO E PERMANENTE (SNACK-BARES); SERVIÇOS DE ALIMENTAÇÃO E BEBIDAS EM RESTAURANTES E BARES; SERVIÇOS DE ALIMENTAÇÃO E BEBIDAS PARA CLIENTES; SERVIÇOS DE ALIMENTAÇÃO E BEBIDAS PARA CLIENTES DE RESTAURANTES; SERVIÇOS DE ALIMENTAÇÃO E BEBIDAS TAKE-AWAY; SERVIÇOS DE COMIDA PARA FORA; SERVIÇOS DE COZINHADO DE ALIMENTOS; SERVIÇOS DE FORNECIMENTO DE COMIDA PARA FORA (TAKEAWAY); SERVIÇOS DE RESTAURANTE DE COMIDA RÁPIDA; SERVIÇOS DE RESTAURAÇÃO [ALIMENTAÇÃO E BEBIDAS]; SERVIÇOS DE RESTAURANTE E BAR; SERVIÇOS DE RESTAURANTE PARA O FORNECIMENTO DE COMIDA RÁPIDA; SERVIÇOS DE RESTAURANTES; SERVIÇOS DE RESTAURANTES MÓVEIS; SERVIÇOS RELACIONADOS COM A PREPARAÇÃO DE ALIMENTOS E BEBIDAS; SERVIÇOS PERSONALIZADOS DE CHEFES DE COZINHA; SERVIÇOS PARA FORNECIMENTO DE ALIMENTOS; SERVIÇOS DE SNACK-BARS; SERVIÇOS DE SNACK-BARES; SERVIÇOS DE RESTAURANTES TAKE AWAY.

(591)

(540)



(531) 8.7.10

(210) **716663** MNA

(220) 2023.12.18

(300)

(730) **PT CRISTINA GERALDO ALBUQUERQUE**

(511) 35 PUBLICIDADE E MARKETING; CONSULTORIA EM PUBLICIDADE E MARKETING; SERVIÇOS DE PUBLICIDADE E MARKETING; PROMOÇÃO, PUBLICIDADE E MARKETING EM WEBSITES; SERVIÇOS DE PUBLICIDADE, DE MARKETING E PROMOCIONAIS; SERVIÇOS DE PUBLICIDADE E MARKETING EM LINHA; PROMOÇÃO, PUBLICIDADE E MARKETING DE PÁGINAS ONLINE; SERVIÇOS DE PUBLICIDADE, DE MARKETING E DE PROMOÇÃO; SERVIÇOS DE PUBLICIDADE, DE PROMOÇÃO E DE MARKETING; SERVIÇOS DE PESQUISA RELACIONADOS COM PUBLICIDADE E MARKETING; SERVIÇOS DE CONSULTORIA RELACIONADOS COM PUBLICIDADE, PROMOÇÕES E MARKETING; SERVIÇOS DE PUBLICIDADE E MARKETING FORNECIDOS ATRAVÉS DE BLOGUES;

SERVIÇOS DE PUBLICIDADE E MARKETING PRESTADOS ATRAVÉS DAS REDES SOCIAIS; ALUGUER DE TODOS OS MATERIAIS DE APRESENTAÇÃO DE PUBLICIDADE E MARKETING; SERVIÇOS DE CONSULTORIA, ACONSELHAMENTO E ASSISTÊNCIA EM PUBLICIDADE, MARKETING E PROMOÇÃO; SERVIÇOS DE PUBLICIDADE E MARKETING FORNECIDOS ATRAVÉS DE CANAIS DE COMUNICAÇÃO.

- 41 CURSOS DE FORMAÇÃO EM PLANEAMENTO ESTRATÉGICO RELACIONADO COM PUBLICIDADE, PROMOÇÃO, MARKETING E EMPRESAS.

(591)
(540)



(531) 25.5.2 ; 26.4.22

- (511) 41 FORMAÇÃO EM SAÚDE; FORMAÇÃO EM SAÚDE E BEM-ESTAR; ENSINO [FORMAÇÃO]; FORMAÇÃO E ENSINO NO DOMÍNIO DA MEDICINA; SERVIÇOS DE FORMAÇÃO E ENSINO; ORGANIZAÇÃO DE CURSOS DE FORMAÇÃO EM INSTITUTOS DE ENSINO; EDUCAÇÃO [ENSINO]; EDUCAÇÃO DE ADULTOS; SERVIÇOS DE EDUCAÇÃO PARA ADULTOS RELACIONADOS COM MEDICINA; PREPARAÇÃO DE CURSOS DE INSTRUÇÃO, EDUCAÇÃO E FORMAÇÃO PARA JOVENS E ADULTOS; EDUCAÇÃO EM MATÉRIA DE SAÚDE; EDUCAÇÃO PROFISSIONAL EM MATÉRIA DE PREVENÇÃO DE PROBLEMAS RELACIONADOS COM A SAÚDE; EDUCAÇÃO NO DOMÍNIO DA SAÚDE; FORNECIMENTO DE SERVIÇOS DE EDUCAÇÃO NO DOMÍNIO DA SAÚDE; ORGANIZAÇÃO DE PALESTRAS; ORGANIZAÇÃO DE PALESTRAS EDUCATIVAS; ORGANIZAÇÃO E REALIZAÇÃO DE PALESTRAS; ORGANIZAÇÃO E REALIZAÇÃO DE PALESTRAS PARA FINS EDUCATIVOS; ORGANIZAÇÃO E REALIZAÇÃO DE PALESTRAS PARA FINS DE FORMAÇÃO.

- 44 ACONSELHAMENTO EM SAÚDE; MEDICINA DENTÁRIA; ASSESSORIA RELACIONADA COM MEDICINA DENTÁRIA; CONSULTAS DENTÁRIAS; CONSULTAS MÉDICAS; SERVIÇOS DE CONSULTAS MÉDICAS; CUIDADOS DE SAÚDE; FORNECIMENTO DE SERVIÇOS DE CUIDADOS DE SAÚDE; SERVIÇOS DE CUIDADOS DE SAÚDE PARA PESSOAS; ACONSELHAMENTO EM SAÚDE PÚBLICA; ACONSELHAMENTO EM QUESTÕES DE SAÚDE; SERVIÇOS DE ASSESSORIA MÉDICA; SERVIÇOS DE INFORMAÇÃO E ASSESSORIA EM SAÚDE.

(591)
(540)

DOUTORA DENTINHOS

- (210) **716666** MNA
(220) 2023.12.18
(300)
(730) **PT JOSÉ PAULO SANTOS RODRIGUES**
(511) 35 CONSULTADORIA EM GESTÃO DE RECURSOS HUMANOS.

(591)
(540)

HEADPARTNERS

- (210) **716687** MNA
(220) 2023.12.18
(300)
(730) **PT TIAGO MONTEIRO MENDES**
(511) 38 SERVIÇOS DE COMUNICAÇÃO AUDIOVISUAL.
(591)
(540)

DISPLAY.PT

- (210) **716667** MNA
(220) 2023.12.18
(300)
(730) **PT BÁRBARA DOS SANTOS COUTO**
(511) 41 SERVIÇOS DE EDUCAÇÃO, ENTRETENIMENTO E DESPORTO.

(591)
(540)

SHIATSU MEDICINA

- (210) **716688** MNA
(220) 2023.12.18
(300)
(730) **PT SARA BETTENCOURT OLIVEIRA**
(511) 45 SERVIÇOS PERSONALIZADOS DE COMPRAS.
(591)
(540)

BENNUU

- (210) **716669** MNA
(220) 2023.12.18
(300)
(730) **PT ANA SOFIA COSTA BAPTISTA**

- (210) **716702** **MNA**
 (220) 2023.12.17
 (300)
 (730) **PT MARIANA GASPAR**
 (511) 03 COSMÉTICOS; HIDRATANTES COSMÉTICOS; UNHAS POSTIÇAS; UNHAS ARTIFICIAIS; PONTAS DE UNHAS; ADESIVOS PARA FIXAR UNHAS ARTIFICIAIS.
 08 CORTA-UNHAS; ALICATES DE UNHAS; ALICATES PARA UNHAS; TESOURAS PARA UNHAS.
 (591)
 (540)

ARTISTA

- (210) **716703** **MNA**
 (220) 2023.12.17
 (300)
 (730) **PT CARINA LOPES SANTOS**
 (511) 16 MATERIAL IMPRESSO E ARTIGOS DE PAPELARIA E DE INSTRUÇÃO.
 (591)
 (540)

MESA RADIONICA QUÂNTICA DA MAGIA HOODOO

- (210) **716705** **MNA**
 (220) 2023.12.18
 (300)
 (730) **PT HERDADE ALDEIA DE CIMA DO MENDRO - SOCIEDADE AGRÍCOLA, COMERCIAL E TURÍSTICA, LDA**
 (511) 30 AÇÚCARES, ADOÇANTES NATURAIS, REVESTIMENTOS E COBERTURAS DOCES, PRODUTOS APÍCOLAS; CAFÉ, CHÁS E CACAU E SUBSTITUTOS DOS MESMOS; GRÃOS PROCESSADOS, AMIDOS, E PRODUTOS FEITOS A PARTIR DOS MESMOS, PREPARAÇÕES DE COZEDURA E LEVEDURAS; SAIS, TEMPEROS, AROMAS E CONDIMENTOS; AÇÚCAR; AÇÚCAR, MEL, MELAÇO; AÇÚCAR PARA FAZER GELEIAS; AÇÚCAR PARA FAZER CONSERVAS DE FRUTA; AÇÚCAR PARA FAZER COMPOTAS; CERA DE ABELHA COMESTÍVEL; FAVOS DE MEL COMESTÍVEIS; FAVOS DE MEL EM BRUTO; GELEIA REAL PARA CONSUMO HUMANO, NÃO PARA USO MEDICINAL; MEL; MEL BIOLÓGICO PARA A ALIMENTAÇÃO HUMANA; MEL GLACÊ PARA PRESUNTO; MEL À BASE DE ERVAS; MEL [PARA ALIMENTAÇÃO]; MEL NATURAL MADURO; MELAÇO; MELES DE TRUFAS; MISTURAS DE GLACÊ; OURO COMESTÍVEL PARA DECORAÇÃO DE ALIMENTOS E BEBIDAS; PRÓPOLIS PARA CONSUMO HUMANO; PRÓPOLIS PARA USO ALIMENTAR; PINHÕES REVESTIDOS COM AÇÚCAR; SUCEDÂNEOS DO MEL; BOLACHAS DE CONFEITARIA PARA COZER; COBERTURA AÇUCARADA PARA BOLOS; COBERTURA DE FONDANT; COBERTURA DE GLACÊ PARA BOLOS; CHÁ; CHÁ VERDE; CHÁ PRETO; CHÁ GELADO; CHÁ BRANCO; CHÁ VERMELHO [CHÁ ROOIBOS]; CHÁ AMARELO; BOLOS CHAMINÉ; CHÁ DE TÍLIA;

CHÁ DE SALVA; ESSÊNCIAS DE CHÁ; MISTURAS DE CHÁ; CHÁ DE JASMIM; CHÁ DE GINSENG; FOLHAS DE CHÁ; ERVA-MATE (CHÁ); CHÁ DE LIMÃO; INFUSÕES DE CHÁ; CHÁ DE ALECRIM; CHÁ DE CAMOMILA; CHÁ DE ERVAS; CHÁS DE FRUTA; BEBIDAS FEITAS DE CHÁ; CHÁ DE HORTELÃ-PIMENTA; CHÁ DE GINSENG [INSAMCHA]; CHÁ NÃO MEDICINAL AVULSO; CHÁ EARL GREY [VERGAMOTA]; CHÁ DE GINSENG VERMELHO; BISCOITOS; BISCOITOS DE APERITIVO; BISCOITOS DE ARROZ; BISCOITOS DE MANTEIGA; BISCOITOS DE MALTE; BISCOITOS AROMATIZADOS; BISCOITOS RECHEADOS; BISCOITOS SALGADOS; BISCOITOS AMANTEIGADOS; BISCOITOS [BOLINHOS]; BISCOITOS DE CHAMPANHE; BISCOITOS AROMATIZADOS COM FRUTA; BISCOITOS COM SABOR A QUEIJO; BISCOITOS DOCES PARA CONSUMO HUMANO; BISCOITOS COM COBERTURA GLACÊ; BISCOITOS QUE CONTÊM FRUTA; BISCOITOS DE CEBOLA OU QUEIJO; BISCOITOS COBERTOS DE CHOCOLATE; PASTELARIA, BOLOS, TARTES E BISCOITOS (BOLACHAS); FARINHA; FARINHASALIMENTARES; FARINHA DE MILHO; FARINHA DE MOSTARDA; FARINHA DE TRIGO; FARINHA DE AVEIA; FARINHA DE ARROZ; FARINHA PARA BOLOS; FARINHA DE CEREAIS; TEMPEROS; PIMENTÃO [TEMPEROS]; TEMPEROS SECOS; TEMPEROS ALIMENTARES; PIMENTOS [TEMPEROS]; AROMAS E TEMPEROS; TEMPEROS PARA TACOS; COMBINAÇÕES DE TEMPEROS; ERVAS AROMÁTICAS EM CONSERVA [TEMPEROS]; TEMPEROS DE SAL PARA COZINHAR; PREPARAÇÕES AROMÁTICAS PARA PREPARAR TISANAS NÃO MEDICINAIS.

(591)
 (540)

BUGANO

- (210) **716712** **MNA**
 (220) 2023.12.18
 (300)
 (730) **PT LEYA, S.A.**
 (511) 09 LIVROS ELECTRÓNICOS; LIVROS DIGITAIS PARA FAZER DOWNLOAD DA INTERNET; LIVROSELETRÓNICOS PARA DOWNLOAD; LIVROS GRAVADOS EM DISCO; SOFTWARE DE APLICAÇÃO PARA COMPUTADORES; SOFTWARE DE APLICAÇÃO PARA COMPUTADORES PARATELEMÓVEIS; SOFTWARE APLICATIVO DESCARREGÁVEL PARA TELEFONES INTELIGENTES; SOFTWARE APLICATIVO PARA TELEMÓVEIS; SOFTWARE APLICATIVO PARA DISPOSITIVOSSEM FIOS; SOFTWARE APLICATIVO PARA SERVIÇOS DE REDES SOCIAIS VIA INTERNET; SOFTWARE DE APLICAÇÃO PARA TRANSMISSÃO CONTÍNUA DE CONTEÚDOS MULTIMÉDIAAUDIOVISUAIS VIA INTERNET; SOFTWARE DE APLICAÇÕES DA WEB; AUDIOLIVROS; SOFTWARE EDUCATIVO.
 16 LIVROS; LIVROS DE ATIVIDADES; LIVROS DE ATIVIDADES PARA CRIANÇAS; LIVROS DEEXERCÍCIOS; LIVROS DE HISTÓRIAS; LIVROS ESCOLARES PARA ESCREVER; MATERIALESCOLAR; ARTIGOS DE PAPELARIA; MANUAIS COM EXERCÍCIOS; MANUAIS DE ENSINO; MATERIAIS IMPRESSOS PARA ENSINO; PUBLICAÇÕES PARA O ENSINO; DICIONÁRIOS; MATERIAL ESCOLAR [ARTIGOS DE PAPELARIA]; ARTIGOS DE PAPELARIA E MATERIALESCOLAR;

LIVROS EDUCATIVOS; MATERIAIS EDUCATIVOS IMPRESSOS; MATERIAL DE ENSINO EM PAPEL; MATERIAL DE ENSINO E DE INSTRUÇÃO; MANUAIS DE INSTRUÇÕES DESTINADOS AO ENSINO..

- 41 PUBLICAÇÃO DE LIVROS EDUCATIVOS; SERVIÇOS DE ENSINO À DISTÂNCIA; SERVIÇOS DE ENSINO ASSISTIDOS POR COMPUTADOR; EXAMES PEDAGÓGICOS/EDUCAÇÃO; EXAMES EDUCATIVOS; DESENVOLVIMENTO DE MATERIAL EDUCATIVO; PUBLICAÇÃO DE MATERIAIS EDUCATIVOS; SERVIÇOS EDUCATIVOS ASSISTIDOS POR COMPUTADOR; PREPARAÇÃO DE CURSOS EDUCATIVOS E EXAMES; PRODUÇÃO E ALUGUER DE MATERIAL EDUCATIVO DIDÁTICO; EDUCAÇÃO [ENSINO]; SERVIÇOS DE ENSINO BASEADOS EM COMPUTADORES; SERVIÇOS DE FORMAÇÃO E ENSINO; ORGANIZAÇÃO DE PROGRAMAS DE ENSINO..

(591)

(540)

AVENTURAS NA HISTÓRIA E GEOGRAFIA DE PORTUGAL

(210) 716713

MNA

(220) 2023.12.18

(300)

(730) PT LEYA, S.A.

- (511) 09 LIVROS ELECTRÓNICOS; LIVROS DIGITAIS PARA FAZER DOWNLOAD DA INTERNET; LIVROS ELECTRÓNICOS PARA DOWNLOAD; LIVROS GRAVADOS EM DISCO; SOFTWARE DE APLICAÇÃO PARA COMPUTADORES; SOFTWARE DE APLICAÇÃO PARA COMPUTADORES PARA TELEMÓVEIS; SOFTWARE APLICATIVO DESCARREGÁVEL PARA TELEFONES INTELIGENTES; SOFTWARE APLICATIVO PARA TELEMÓVEIS; SOFTWARE APLICATIVO PARA DISPOSITIVOS SEM FIOS; SOFTWARE APLICATIVO PARA SERVIÇOS DE REDES SOCIAIS VIA INTERNET; SOFTWARE DE APLICAÇÃO PARA TRANSMISSÃO CONTÍNUA DE CONTEÚDOS MULTIMÉDIA AUDIOVISUAIS VIA INTERNET; SOFTWARE DE APLICAÇÕES DA WEB; AUDIOLIVROS; SOFTWARE EDUCATIVO..

- 16 LIVROS; LIVROS DE ATIVIDADES; LIVROS DE ATIVIDADES PARA CRIANÇAS; LIVROS DE EXERCÍCIOS; LIVROS DE HISTÓRIAS; LIVROS ESCOLARES PARA ESCREVER; MATERIALESCOLAR; ARTIGOS DE PAPELARIA; MANUAIS COM EXERCÍCIOS; MANUAIS DE ENSINO; MATERIAIS IMPRESSOS PARA ENSINO; PUBLICAÇÕES PARA O ENSINO; DICIONÁRIOS; MATERIAL ESCOLAR [ARTIGOS DE PAPELARIA]; ARTIGOS DE PAPELARIA E MATERIALESCOLAR; LIVROS EDUCATIVOS; MATERIAIS EDUCATIVOS IMPRESSOS; MATERIAL DE ENSINO EM PAPEL; MATERIAL DE ENSINO E DE INSTRUÇÃO; MANUAIS DE INSTRUÇÕES DESTINADOS AO ENSINO..

- 41 PUBLICAÇÃO DE LIVROS EDUCATIVOS; SERVIÇOS DE ENSINO À DISTÂNCIA; SERVIÇOS DE ENSINO ASSISTIDOS POR COMPUTADOR; EXAMES PEDAGÓGICOS/EDUCAÇÃO; EXAMES EDUCATIVOS; DESENVOLVIMENTO DE MATERIAL EDUCATIVO; PUBLICAÇÃO DE MATERIAIS EDUCATIVOS; SERVIÇOS EDUCATIVOS ASSISTIDOS POR COMPUTADOR; PREPARAÇÃO DE CURSOS EDUCATIVOS E EXAMES; PRODUÇÃO E ALUGUER DE MATERIAL EDUCATIVO DIDÁTICO; EDUCAÇÃO [ENSINO]; SERVIÇOS DE ENSINO

BASEADOS EM COMPUTADORES; SERVIÇOS DE FORMAÇÃO E ENSINO; ORGANIZAÇÃO DE PROGRAMAS DE ENSINO..

(591)

(540)

MISSÃO CN

(210) 716714

MNA

(220) 2023.12.18

(300)

(730) PT LEYA, S.A.

- (511) 09 LIVROS ELECTRÓNICOS; LIVROS DIGITAIS PARA FAZER DOWNLOAD DA INTERNET; LIVROS ELECTRÓNICOS PARA DOWNLOAD; LIVROS GRAVADOS EM DISCO; SOFTWARE DE APLICAÇÃO PARA COMPUTADORES; SOFTWARE DE APLICAÇÃO PARA COMPUTADORES PARA TELEMÓVEIS; SOFTWARE APLICATIVO DESCARREGÁVEL PARA TELEFONES INTELIGENTES; SOFTWARE APLICATIVO PARA TELEMÓVEIS; SOFTWARE APLICATIVO PARA DISPOSITIVOS SEM FIOS; SOFTWARE APLICATIVO PARA SERVIÇOS DE REDES SOCIAIS VIA INTERNET; SOFTWARE DE APLICAÇÃO PARA TRANSMISSÃO CONTÍNUA DE CONTEÚDOS MULTIMÉDIA AUDIOVISUAIS VIA INTERNET; SOFTWARE DE APLICAÇÕES DA WEB; AUDIOLIVROS; SOFTWARE EDUCATIVO..

- 16 LIVROS; LIVROS DE ATIVIDADES; LIVROS DE ATIVIDADES PARA CRIANÇAS; LIVROS DE EXERCÍCIOS; LIVROS DE HISTÓRIAS; LIVROS ESCOLARES PARA ESCREVER; MATERIALESCOLAR; ARTIGOS DE PAPELARIA; MANUAIS COM EXERCÍCIOS; MANUAIS DE ENSINO; MATERIAIS IMPRESSOS PARA ENSINO; PUBLICAÇÕES PARA O ENSINO; DICIONÁRIOS; MATERIAL ESCOLAR [ARTIGOS DE PAPELARIA]; ARTIGOS DE PAPELARIA E MATERIALESCOLAR; LIVROS EDUCATIVOS; MATERIAIS EDUCATIVOS IMPRESSOS; MATERIAL DE ENSINO EM PAPEL; MATERIAL DE ENSINO E DE INSTRUÇÃO; MANUAIS DE INSTRUÇÕES DESTINADOS AO ENSINO..

- 41 PUBLICAÇÃO DE LIVROS EDUCATIVOS; SERVIÇOS DE ENSINO À DISTÂNCIA; SERVIÇOS DE ENSINO ASSISTIDOS POR COMPUTADOR; EXAMES PEDAGÓGICOS/EDUCAÇÃO; EXAMES EDUCATIVOS; DESENVOLVIMENTO DE MATERIAL EDUCATIVO; PUBLICAÇÃO DE MATERIAIS EDUCATIVOS; SERVIÇOS EDUCATIVOS ASSISTIDOS POR COMPUTADOR; PREPARAÇÃO DE CURSOS EDUCATIVOS E EXAMES; PRODUÇÃO E ALUGUER DE MATERIAL EDUCATIVO DIDÁTICO; EDUCAÇÃO [ENSINO]; SERVIÇOS DE ENSINO BASEADOS EM COMPUTADORES; SERVIÇOS DE FORMAÇÃO E ENSINO; ORGANIZAÇÃO DE PROGRAMAS DE ENSINO..

(591)

(540)

MISSÃO ARTE

(210) 716720

MNA

(220) 2023.12.18

(300)

(730) PT MARIA HELENA RIBEIRO FALCÃO DA SILVA CAIADO CABRAL

(511) 36 ORGANIZAÇÃO DE EVENTOS PARA A
ANGARIAÇÃO DE FUNDOS DE BENEFICÊNCIA;
ANGARIAÇÃO DE FUNDOS E PATROCÍNIOS.

(591)

(540)

B2SR - BUSINESS TO SOCIAL RESPONSIBILITY

(210) **716739**

MNA

(220) 2023.12.19

(300)

(730) PT MIGUEL ALEXANDRE SANTOS LEÃO

(511) 44 SALÕES DE BARBEARIA.

(591)

(540)

BELARMINO BARBEARIA CLÁSSICA

(210) **716722**

MNA

(220) 2023.12.18

(300)

(730) PT PEDRO MIGUEL TORRES D'OLIVEIRA
LEBRE

(511) 30 MOLHO PICANTE; MOLHOS PICANTES; TEMPEROS
(CONDIMENTOS); TEMPEROS; TEMPEROS
ALIMENTARES.

(591)

(540)

TEMPLE SPICY

(210) **716750**

MNA

(220) 2023.12.19

(300)

(730) PT ANTÓNIO JOSÉ QUEIROZ PINTO

(511) 43 SERVIÇOS DE FORNECIMENTO DE ALIMENTOS E
BEBIDAS.

(591)

(540)

TABERNA LURA

(210) **716723**

MNA

(220) 2023.12.18

(300)

(730) PT PEDRO DOMINGUES

(511) 42 SERVIÇOS DE TI (TECNOLOGIAS DE
INFORMAÇÃO); SERVIÇOS DE CIÊNCIA E
TECNOLOGIA; SERVIÇOS DE DESIGN; TESTES,
AUTENTICAÇÃO E CONTROLO DE QUALIDADE;
SERVIÇOS CIENTÍFICOS E TECNOLÓGICOS;
SERVIÇOS DE COMPUTADORES.

(591)

(540)

ZYLYTY

(210) **716752**

MNA

(220) 2023.12.20

(300)

(730) CHSANDOZ AG

(511) 05 PREPARAÇÕES FARMACÊUTICAS PARA USO
HUMANO.

(591)

(540)

KAISSAN

(210) **716726**

MNA

(220) 2023.12.19

(300)

(730) PT FERNANDO MIGUEL NUNES FERREIRA

(511) 09 SOFTWARE.
42 CONSULTORIA INFORMÁTICA; CONSULTADORIA
EM INFORMÁTICA; LEASING DE INSTALAÇÕES
INFORMÁTICAS; SERVIÇOS DE CONSULTADORIA
EM SEGURANÇA INFORMÁTICA; ENGENHARIA DE
SOFTWARE; DESIGN DE SOFTWARE;
DESENVOLVIMENTO DE SOFTWARE.

(591)

(540)

DIGITALCRAFT

(210) **716753**

MNA

(220) 2023.12.20

(300)

(730) PT WONDERWHY, LDA

(511) 33 BEBIDAS ALCOÓLICAS (EXCLUINDO CERVEJA);
CIDRA, SANGRIA, COCKTAILS, COCKTAILS
ALCOÓLICOS PREPARADOS, COCKTAILS DE
FRUTAS COM ÁLCOOL, COCKTAILS COM ÁLCOOL
SOB A FORMA DE GELATINAS REFRIGERADAS;
APERITIVOS À BASE DE VINHO, APERITIVOS
ALCOÓLICOS AMARGOS; APERITIVOS À BASE DE
BEBIDAS ALCOÓLICAS; APERITIVOS À BASE DE
LICOR ALCOÓLICO DESTILADO; DIGESTIVOS
[LICORES E BEBIDAS ESPIRITUOSAS]; BEBIDAS
GASEIFICADAS COM ÁLCOOL, EXCLUINDO
CERVEJA E ÁGUAS GASEIFICADAS
AROMATIZADAS E COM TEOR ALCOÓLICO.

(591)

(540)

CUSCA

(210) **716754** MNA (540)
 (220) 2023.12.20
 (300)
 (730) **PT WONDERWHY, LDA**

(511) 33 BEBIDAS ALCOÓLICAS (EXCLUINDO CERVEJA);
 CIDRA, SANGRIA, COCKTAILS, COCKTAILS
 ALCOÓLICOS PREPARADOS, COCKTAILS DE
 FRUTAS COM ÁLCOOL, COCKTAILS COM ÁLCOOL
 SOB A FORMA DE GELATINAS REFRIGERADAS;
 APERITIVOS À BASE DE VINHO, APERITIVOS
 ALCOÓLICOS AMARGOS; APERITIVOS À BASE DE
 BEBIDAS ALCOÓLICAS; APERITIVOS À BASE DE
 LICOR ALCOÓLICO DESTILADO; DIGESTIVOS
 [LICORES E BEBIDAS ESPIRITUOSAS]; BEBIDAS
 GASEIFICADAS COM ÁLCOOL, EXCLUINDO
 CERVEJA E ÁGUAS GASEIFICADAS
 AROMATIZADAS E COM TEOR ALCOÓLICO.

(591)
 (540)

BENVINDA

(210) **716755** MNA
 (220) 2023.12.20
 (300)
 (730) **PT WONDERWHY, LDA**

(511) 33 BEBIDAS ALCOÓLICAS (EXCLUINDO CERVEJA);
 CIDRA, SANGRIA, COCKTAILS, COCKTAILS
 ALCOÓLICOS PREPARADOS, COCKTAILS DE
 FRUTAS COM ÁLCOOL, COCKTAILS COM ÁLCOOL
 SOB A FORMA DE GELATINAS REFRIGERADAS;
 APERITIVOS À BASE DE VINHO, APERITIVOS
 ALCOÓLICOS AMARGOS; APERITIVOS À BASE DE
 BEBIDAS ALCOÓLICAS; APERITIVOS À BASE DE
 LICOR ALCOÓLICO DESTILADO; DIGESTIVOS
 [LICORES E BEBIDAS ESPIRITUOSAS]; BEBIDAS
 GASEIFICADAS COM ÁLCOOL, EXCLUINDO
 CERVEJA E ÁGUAS GASEIFICADAS
 AROMATIZADAS E COM TEOR ALCOÓLICO.

(591)
 (540)

SANTARELLA

(210) **716756** MNA
 (220) 2023.12.20
 (300)
 (730) **PT WONDERWHY, LDA**

(511) 41 FORMAÇÃO; ATIVIDADES DE DIVERSÃO,
 DESPORTIVAS E CULTURAIS.
 43 SERVIÇOS HOTELEIROS, SERVIÇOS DE
 ALOJAMENTO HOTELEIRO, SERVIÇOS DE RESERVA
 DE HOTEL, SERVIÇOS HOTELEIROS DE
 COMPLEXOS TURÍSTICOS; ALOJAMENTO
 TEMPORÁRIO, ALUGUER DE ALOJAMENTO
 TEMPORÁRIO, SERVIÇOS DE ALOJAMENTO
 TEMPORÁRIO, ORGANIZAÇÃO DE ALOJAMENTO
 TEMPORÁRIO; CASA DE HÓSPEDES, SERVIÇOS DE
 CASA DE HÓSPEDES; SERVIÇOS DE
 RESTAURAÇÃO [ALIMENTAÇÃO E BEBIDAS];
 SERVIÇOS DE RESTAURANTES, RESTAURANTES DE
 SELF-SERVICE.

(591)

(540) **CHALET PRIVÉ**

(210) **716757** MNA
 (220) 2023.12.18
 (300)
 (730) **PT NURSE24, LDA**

(511) 41 ORGANIZAÇÃO DE SEMINÁRIOS DE FORMAÇÃO
 CONTÍNUA; FORNECIMENTO DE CURSOS DE
 FORMAÇÃO CONTÍNUA.
 44 SERVIÇOS DE CUIDADOS DE SAÚDE PARA
 PESSOAS.

(591)
 (540)

ACADEMIA DE CUIDADORES EM PORTUGAL

(210) **716759** MNA
 (220) 2023.12.18
 (300)
 (730) **PT LUCINDA DA CONCEIÇÃO QUENTAL
 SILVA**

(511) 29 AZEITE VIRGEM EXTRA.
 31 AMÊNDOAS [FRUTOS].
 43 HOTÉIS, POUSADAS E ALBERGUES, ALOJAMENTO
 PARA FÉRIAS E TURISMO.

(591)
 (540)

CASAL DE BAIXO - SOCIEDADE DE AGRO-TURISMO

(210) **716769** MNA
 (220) 2023.12.20
 (300)
 (730) **PT ANA FILIPA RIBEIRO CORREIA DE
 PINHO**

(511) 25 VESTUÁRIO; PARTES DE VESTUÁRIO, CALÇADO E
 CHAPELARIA; CALÇADO.

(591)
 (540)

THE PACIFIC PALMS

(210) **716771** MNA
 (220) 2023.12.20
 (300)
 (730) **PT RODRIGO MIGUEL CARREIRA
 MANHOSO CASTELO**

(511) 33 BEBIDAS ALCOÓLICAS (EXCLUINDO CERVEJA);
 ESSÊNCIAS E EXTRATOS ALCOÓLICOS; BEBIDAS
 ALCOÓLICAS EXCETO CERVEJA; PREPARAÇÕES
 ALCOÓLICAS PARA FAZER BEBIDAS;
 PREPARAÇÕES PARA PRODUZIR BEBIDAS
 ALCOÓLICAS.

(591)
 (540)

CASTELO13 BY QUINTA DA RIBEIRINHA

(210) **716775** MNA
 (220) 2023.12.20

(300)

(730) **DE THOMAS DELVOS**

(511) 43 SERVIÇOS DE FORNECIMENTO DE ALIMENTOS E
 BEBIDAS; ALUGUER DE MÓVEIS, ROUPA DE CASA,
 CONJUNTOS DE MESA E EQUIPAMENTO PARA
 FORNECIMENTO DE ALIMENTOS E BEBIDAS;
 SERVIÇOS DE INFORMAÇÃO, ACONSELHAMENTO
 E RESERVA PARA O FORNECIMENTO DE
 ALIMENTOS E BEBIDAS.

(591)
 (540)

COFFEEBREAK LISBOA

(210) **716784** MNA
 (220) 2023.12.18

(300)

(730) **PT INÊS ALINA LOPES FERNANDES
 MARTINS**

(511) 05 PREPARAÇÕES DESTINADAS À NATUROPATIA.
 41 FORNECIMENTO DE CURSOS EDUCATIVOS NO
 DOMÍNIO DA ALIMENTAÇÃO E DOS CUIDADOS DE
 SAÚDE.
 44 CUIDADOS DE SAÚDE RELACIONADOS COM
 NATUROPATIA; CONSULTORIA EM NUTRIÇÃO E
 DIETÉTICA; ACONSELHAMENTO EM SAÚDE;
 ACONSELHAMENTO SOBRE NUTRIÇÃO.

(591)
 (540)

A MINHA NATUROPATA

(210) **716786** MNA
 (220) 2023.12.19

(300)

(730) **PT JOSÉ MANUEL DIAS RIBEIRO**

(511) 35 MARKETING IMOBILIÁRIO.
 36 SERVIÇOS IMOBILIÁRIOS; AGÊNCIA IMOBILIÁRIA;
 MEDIAÇÃO IMOBILIÁRIA; GESTÃO IMOBILIÁRIA;
 CONSULTADORIA IMOBILIÁRIA; FINANCIAMENTO
 IMOBILIÁRIO; INVESTIMENTO IMOBILIÁRIO;
 AVALIAÇÕES IMOBILIÁRIAS.

(591)

(540)

GARDEN PRESTIGE

(210) **716787** MNA

(220) 2023.12.19

(300)

(730) **BRLARA CASSANTE CAMARA
 BRRENAN CASSANTE CAMARA**

(511) 14 JOALHARIA; ARTIGOS DE JOALHARIA; ITENS DE
 JOALHARIA; PRODUTOS DE JOALHARIA.

16 MATERIAIS E UTENSÍLIOS PARA DECORAÇÃO E
 ARTE; MATERIAL IMPRESSO E ARTIGOS DE
 PAPELARIA E DE INSTRUÇÃO; PAPEL E CARTÃO;
 SACOS E ARTIGOS PARA O ACONDICIONAMENTO,
 EMBRULHO E ARMAZENAMENTO DE PAPEL,
 CARTÃO OU MATÉRIAS PLÁSTICAS.

18 BAGAGENS, MALAS, CARTEIRAS E OUTRAS
 BOLSAS DE TRANSPORTE.

25 ARTIGOS DE CHAPELARIA.

26 DECORAÇÕES PARA O CABELO, ROLOS, ARTIGOS
 PARA PRENDER O CABELO E CABELO POSTIÇO.

(591)

(540)

LUCHIRÉE

(210) **716789** MNA

(220) 2023.12.19

(300)

(730) **PT MANUEL VICENTE ANTUNES**

(511) 43 SERVIÇOS DE FORNECIMENTO DE ALIMENTOS E
 BEBIDAS.

(591)

(540)

CAFÉ O NECAS

(210) **716790** MNA

(220) 2023.12.19

(300)

(730) **PT FAUSTO DUARTE BICHO BARBOSA DE
 ARAÚJO**

(511) 33 BEBIDAS ALCOÓLICAS (EXCLUINDO CERVEJA).

(591)

(540)

DIVIN[H]O

(210) **716795** MNA

(220) 2023.12.20

(300)

(730) **PT VASCO MANUEL CALDAS DE MATOS**

(511) 35 SERVIÇOS DE VENDA A RETALHO RELACIONADOS
COM PRODUTOS DE PADARIA.

(591)

(540)

PADARIA DO VASCO

(210) **716828**

(220) 2023.12.21

(300)

(730) **FR GRAIG KEVIN FRÉLAT DE FREITAS**

(511) 41 EDUCAÇÃO, ENTRETENIMENTO E DESPORTO;
SERVIÇOS DE EDUCAÇÃO, ENTRETENIMENTO E
DESPORTO; ATIVIDADES DESPORTIVAS E
CULTURAIS.

(591)

(540)

DREAMBODY EMS

(210) **716800**

MNA

(220) 2023.12.20

(300)

(730) **PT RUI PEDRO DA SILVA RODRIGUES**

MACHADO

(511) 09 SOFTWARE PARA TECNOLOGIAS EMPRESARIAIS.
41 PUBLICAÇÃO DE LIVROS RELACIONADOS COM AS
TECNOLOGIAS DA INFORMAÇÃO.
42 DESENVOLVIMENTO DE NOVAS TECNOLOGIAS
PARA TERCEIROS; SERVIÇOS DE TI (TECNOLOGIAS
DE INFORMAÇÃO); SERVIÇOS DE CONSULTORIA
EM TECNOLOGIAS DE INFORMAÇÃO [IT];
CONCEÇÃO E DESENVOLVIMENTO DE NOVAS
TECNOLOGIAS PARA OUTROS.

(591)

(540)

DATANAI

(210) **716819**

MNA

(220) 2023.12.21

(300)

(730) **PT PAULO EDGAR TEIXEIRA FERREIRA**

(511) 05 PREPARAÇÕES E ARTIGOS DE HIGIENE;
PREPARAÇÕES E ARTIGOS PESTICIDAS;
PREPARAÇÕES E ARTIGOS HIGIÉNICOS.
10 APARELHOS E INSTRUMENTOS MÉDICOS E
VETERINÁRIOS.

(591)

(540)

MUCOCLEAN

(210) **716825**

MNA

(220) 2023.12.21

(300)

(730) **PT PAULO VITOR RIBEIRO DA SILVA**

(511) 29 AZEITE; AZEITE COMESTÍVEL; AZEITE EXTRA
VIRGEM; AZEITE PARA A ALIMENTAÇÃO; AZEITE
EXTRA VIRGEM PARA ALIMENTAÇÃO.

(591)

(540)

AZEITE MARIALVA

Concessões

Processo	Data do registo	Data do despacho	Nome do 1º requerente/titular	Pais resid.	Classes (Nice)	Observações
707861	2023.12.18	2023.12.18	ABWM, UNIPessoal LDA	PT	33	
711241	2023.12.27	2023.12.27	MORCAPITAL - INVESTIMENTOS IMOBILIARIOS, LDA	PT	29 33 36 43 44	
711243	2023.12.27	2023.12.27	TEMAS E ABREVIATURAS - UNIPessoal LDA	PT	20 43	
711292	2023.12.27	2023.12.27	MARKET REALTY, LDA	PT	44	
711298	2023.12.27	2023.12.27	FILIPE MORAIS-SERRALHARIA UNIPessoal, LDA.	PT	06	
711299	2023.12.27	2023.12.27	NUNO MIGUEL LOPES, LDA.	PT	36 37	
711300	2023.12.27	2023.12.27	CAIXA CENTRAL - CAIXA CENTRAL DE CRÉDITO AGRÍCOLA MUTUO, C.R.L	PT	35 36 38 41	
711302	2023.12.27	2023.12.27	CATARINA MARIA RODRIGUES PEREIRA	PT	27	
711303	2023.12.27	2023.12.27	FUN BLUE LIVE ABOARD INMADEIRA, ACTIVIDADES NÁUTICAS, LDA.	PT	41	
711304	2023.12.27	2023.12.27	SÉRGIO MIGUEL GONÇALVES SALGUEIRO SANTOS	PT	42	
711306	2023.12.27	2023.12.27	TELMO ALEXANDRE BORGES DE CARVALHO	PT	41 44	
711308	2023.12.27	2023.12.27	THE RITE STUDIO UNIPessoal LDA	PT	42	
711316	2023.12.27	2023.12.27	EXCLUSIVO & DISCRETO - UNIPessoal LDA	PT	35 36 43	
711318	2023.12.27	2023.12.27	SOFIA MAFALDA HOMEM CRISTO VILELA OLIVEIRA	PT	41	
711434	2023.12.27	2023.12.27	INSPIRED LAND - UNIPessoal LDA	PT	43	
711505	2023.12.27	2023.12.27	CASA DOS COLCHÕES DE JORGE MIGUEL SAMPAIO, UNIPessoal, LDA.	PT	20	
711845	2023.12.27	2023.12.27	MÁRCIA DE FREITAS SALGADO	PT	25	
711862	2023.12.27	2023.12.27	JOANA ROSA ROÇA DE VASCONCELOS MOTA	PT	18 25	
711876	2023.12.27	2023.12.27	JOSÉ AIRES DA SILVEIRA TELES	PT	42	
711913	2023.12.27	2023.12.27	CARLOS EDUARDO DOS SANTOS SILVA AMARAL	PT	09 38 41	

Recusas

Processo	Data do pedido	Data da recusa	Nome do 1º requerente/titular	País resid.	Classes (Nice)	Observações
707075	2023.06.14	2023.12.15	MANUEL MARTINS COUTINHO	PT	33	arts. 232.º n.º 1 al. b) e h) e 229º n.º 3 do cpi
707080	2023.06.14	2023.12.15	MANUEL MARTINS COUTINHO	PT	33	arts. 232.º n.º 1 al. b) e h) e 229º n.º 3 do cpi
707880	2023.06.30	2023.12.19	COOPLECNOORTE - AQUISIÇÃO E FORNECIMENTO DE BENS E SERVIÇOS, CRL	PT	29 32	arts. 232.º n.º 1 al. b) e h) e 229º n.º 3 do cpi
707882	2023.06.30	2023.12.19	COOPLECNOORTE - AQUISIÇÃO E FORNECIMENTO DE BENS E SERVIÇOS, CRL	PT	29 32	arts. 232.º n.º 1 al. b) e h) e 229º n.º 3 do cpi
708292	2023.07.05	2023.12.18	TRANSPORTES DO ARCO DA MEMÓRIA, LDA	PT	39	arts. 232.º n.º 1 al. b) e h) e 229º n.º 3 do cpi

Renovações

N.ºs 120 963, 167 164, 185 565, 192 203, 283 702, 286 056, 286 057, 286 394, 286 424, 286 461, 288 718, 300 861, 368 671, 372 126, 513 012, 515 233, 519 365, 520 097, 520 098, 520 719, 521 464, 521 870, 524 393, 525 372, 526 697, 527 182, 527 276, 527 797, 527 877 e 527 916.

Caducidades por falta de pagamento de taxa

Processo	Data do registo	Data da caducidade	Nome do 1º requerente/titular	País resid.	Observações
180140	1933.06.20	2023.12.20	COMPANHIA GERAL DA AGRICULTURA DAS VINHAS DO ALTO DOURO, S.A.	PT	
180146	1933.06.20	2023.12.20	COMPANHIA GERAL DA AGRICULTURA DAS VINHAS DO ALTO DOURO, S.A.	PT	
182316	1973.06.20	2023.12.20	LTG AKTIENGESELLSCHAFT	DE	
221344	1983.06.21	2023.12.21	MANUFATURA DE BRINQUEDOS ESTRELA S.A.	BR	
267618	1993.06.21	2023.12.21	GRASIL - CONFECÇÕES, S.A.	PT	
267735	1993.06.21	2023.12.21	RING AUTOMOTIVE LTD	GB	
502784	2013.06.21	2023.12.21	RICARDO PIMENTA DA COSTA RIBEIRO	PT	
505608	2013.06.20	2023.12.20	BIOALVO - SERVIÇOS, INVESTIGAÇÃO E DESENVOLVIMENTO EM BIOTECNOLOGIA, S.A.	PT	
505616	2013.06.20	2023.12.20	EDIÇÕES ASA II, S.A.	PT	
508035	2013.06.20	2023.12.20	ELIZABETH ROCHA MAGALHÃES	PT	
509068	2013.06.21	2023.12.21	CONSTRUÇÕES CALDAS & FELGUEIRAS, LDA.	PT	
509899	2013.06.20	2023.12.20	STYLISHEP - ORGANIZAÇÃO DE EVENTOS, LDA.	PT	
509963	2013.06.21	2023.12.21	PORTUGAL IN A GLASS, LDA.	PT	
510198	2013.06.21	2023.12.21	MANDALA, PRODUÇÃO E COMUNICAÇÃO, S.A.	PT	
510200	2013.06.21	2023.12.21	MANDALA, PRODUÇÃO E COMUNICAÇÃO, S.A.	PT	
510222	2013.06.20	2023.12.20	RAUL LUZ XAVIER REBELO GONCALVES	PT	
511755	2013.06.20	2023.12.20	A MINHA QUINTA NO DOURO, LDA.	PT	
511756	2013.06.20	2023.12.20	A MINHA QUINTA NO DOURO, LDA.	PT	
511758	2013.06.20	2023.12.20	INSTITUTÓPTICO - COMÉRCIO DE ÓPTICA, LDA.	PT	
511783	2013.06.20	2023.12.20	ANDRÉ IVAN DA SILVA FONTOURA	PT	
511785	2013.06.20	2023.12.20	ELSA MARIA GONÇALVES MOREIRA DE OLIVEIRA	PT	
511788	2013.06.20	2023.12.20	PAULO JORGE PINTO CUNHA MARQUES LAJAS	PT	
511795	2013.06.20	2023.12.20	PEDRO MIGUEL DE BASTOS VEIGA DA COSTA	PT	
511846	2013.06.21	2023.12.21	GRUPOMOURA - MULTISERVIÇOS, LDA.	PT	
511864	2013.06.20	2023.12.20	ANA FILIPA DA GRAÇA PASSOS	PT	
511880	2013.06.20	2023.12.20	GINA MARIA BARATA MOREIRA	PT	
511881	2013.06.20	2023.12.20	ANDRÉ MARTINS FERNANDES, UNIPESSOAL LDA.	PT	
511885	2013.06.20	2023.12.20	ALEXANDRA MARIA CHRISTIANSEN CATALÃO	PT	
511886	2013.06.20	2023.12.20	CRUCIALSIGN - LDA.	PT	
511900	2013.06.21	2023.12.21	METISCLASS - CONSTRUÇÕES UNIPESSOAL LDA.	PT	
511907	2013.06.21	2023.12.21	SOCIEDADE AGRÍCOLA QUINTA DE NAIDE, LDA.	PT	
511920	2013.06.20	2023.12.20	MÓVEIS DE SANTOS PEREIRA & MOREIRA, LDA.	PT	
511922	2013.06.21	2023.12.21	CARLOS FRANCISCO DIOGO LUCAS TEIXEIRA MENDES	PT	
511928	2013.06.20	2023.12.20	BLOOMIDEA, LDA.	PT	
511929	2013.06.20	2023.12.20	FILIFE JOSÉ NASCIMENTO DA SILVA	PT	
511932	2013.06.20	2023.12.20	PROSPERPÁGINA - EDIÇÃO DE LIVROS E PUBLICAÇÕES UNIPESSOAL, LDA.	PT	
511934	2013.06.21	2023.12.21	SISCO - BUSINESS MANAGEMENT AND TRAINING ACADEMY, UNIPESSOAL LDA.	PT	
511935	2013.06.20	2023.12.20	ASTRIKAMP - UNIPESSOAL, LDA.	PT	

Processo	Data do registo	Data da caducidade	Nome do 1º requerente/titular	Pais resid.	Observações
511937	2013.06.20	2023.12.20	HELENA ISABEL AMARAL SILVA	PT	
511942	2013.06.21	2023.12.21	SILVÉRIO BALTAZAR, UNIPessoal LDA	PT	
511943	2013.06.21	2023.12.21	REINALDO JORGE MACHADO DO CARMO AZEVEDO	PT	
511946	2013.06.21	2023.12.21	ANA FILIPA MARTINS FERREIRA DE OLIVEIRA	PT	
511947	2013.06.21	2023.12.21	LUÍS MANUEL DOS SANTOS PINTO	PT	
511950	2013.06.21	2023.12.21	JOÃO GABRIEL CABRITA DO NASCIMENTO	PT	
511951	2013.06.21	2023.12.21	PATRÍCIA DIAS ESTEVES, LDA.	PT	
511952	2013.06.21	2023.12.21	URLE FLÁVIA CORDEIRO DOS SANTOS	PT	
511953	2013.06.21	2023.12.21	ANA MARGARIDA SALVATERRA VILELA DE SOUSA	PT	
511960	2013.06.21	2023.12.21	DAVID TORCATO FERREIRA FRANCO	PT	
511970	2013.06.21	2023.12.21	BERNARDO MARIA FREIRE E ALBUQUERQUE NÁPOLES DE CARVALHO	PT	
511974	2013.06.20	2023.12.20	BORDIBRINDE - BORDADOS E BRINDES PUBLICITÁRIOS, UNIPessoal, LDA.	PT	
511976	2013.06.20	2023.12.20	ESSILOR PORTUGAL - SOCIEDADE INDUSTRIAL DE ÓPTICA, LDA.	PT	
511977	2013.06.21	2023.12.21	PRIME RIA, LDA.	PT	
511988	2013.06.21	2023.12.21	WIDESYS, SOLUÇÕES INFORMÁTICAS, LDA.	PT	
511989	2013.06.20	2023.12.20	FREITAG CONSULTING, LDA.	PT	
511990	2013.06.21	2023.12.21	ALEXANDRE MANUEL CARVALHO DA FONSECA CARVALHAL PIRES	PT	
512054	2013.06.21	2023.12.21	EDIÇÕES ASA II, S.A.	PT	
512094	2013.06.20	2023.12.20	BENVINDA FERNANDES -UNIPessoal, LDA.	PT	
512323	2013.06.21	2023.12.21	BÚSSOLA DOS SENTIDOS, UNIPessoal LDA.	PT	
512325	2013.06.21	2023.12.21	BÚSSOLA DOS SENTIDOS, UNIPessoal LDA.	PT	
685687	2022.11.24	2023.12.21	ANDREA COLAÇO VENTURA	PT	
687240	2022.12.13	2023.12.20	DANIEL FILIPE PATO DA SILVA	PT	
687431	2022.12.12	2023.12.20	JOANA RUTE RIBEIRO PINTO COELHO	PT	
687489	2022.12.13	2023.12.20	COMPANHIA ESPAÑOLA DE PETROLEOS, S.A	ES	
691806	2022.12.16	2023.12.21	ICONIC NUANCE - SOCIEDADE IMOBILIÁRIA LDA	PT	
692129	2022.12.15	2023.12.20	ANA SILVA	PT	
692267	2022.12.15	2023.12.20	VIRAVOLTA-ACTIVIDADES HOTELEIRAS, LDA	PT	
692288	2022.12.15	2023.12.20	MANUEL ANTÓNIO MESQUITA DA COSTA	PT	
692310	2022.12.15	2023.12.20	MOSCHE SEEW MISCHEL RUDOWSKI	PT	

Caducidades por sentença

Processo	Data do pedido	Data da sentença	Nome do 1º requerente/titular	Pais resid.	Classes (Nice)	Observações
690078	2022.08.01	2023.10.30	PADRAO POETICO UNIP LDA	PT	41	sentença do tpi ç juiz 1, com o n.º de processo 136/23.0yhlsb julga recurso procedente, revoga o despacho de concessão proferido pelo inpi e recusa o registo.

Averbamentos**Transmissões**

Processo	Data do averbamento	Antigo requerente/titular	País resid.	Atual requerente/titular	País resid.	Observações
386763	2023.12.15	MARIA AUGUSTA MONTES GOMES	PT	MARIA AUGUSTA & FILHOS LDA.	PT	TRANSMISSÃO TOTAL.
478496	2023.12.15	JOSÉ CARLOS FERREIRA CORTEZ MARQUES	PT	URRACA QUELHAS CORTEZ MARQUES	PT	TRANSMISSÃO TOTAL.
522032	2023.12.15	MRQS - GESTÃO DE NEGÓCIOS, LDA.	PT	T & T - TELEMÁTICA E TECNOLOGIAS DE INFORMAÇÃO, UNIPESSOAL, LDA.	PT	TRANSMISSÃO TOTAL.
523800	2023.12.15	MRQS - GESTÃO DE NEGÓCIOS, LDA.	PT	T & T - TELEMÁTICA E TECNOLOGIAS DE INFORMAÇÃO, UNIPESSOAL, LDA.	PT	TRANSMISSÃO TOTAL.
659868	2023.12.15	MRQS - GESTÃO DE NEGÓCIOS, LDA.	PT	T & T - TELEMÁTICA E TECNOLOGIAS DE INFORMAÇÃO, UNIPESSOAL, LDA.	PT	TRANSMISSÃO TOTAL.

Declarações de caducidade

Processo	Data do registo	Data da caducidade	Nome do 1º requerente/titular	País resid.	Observações
506197	2013.01.21	2023.12.27	ANA LÚCIA MENDES ESTEVES DA COSTA	PT	CADUCO POR FALTA DE USO: deferimento do pedido de declaração de caducidade, com fundamento no n.º 1 do artigo 268.º do código da propriedade industrial.

Renúncias

Processo	Data do registo	Data da renúncia	Nome do 1º requerente/titular	Pais resid.	Observações
696914	2023.05.17	2023.12.21	DANIEL DA CONCEIÇÃO AMARAL	PT	

Outros Atos

696424. – INDEFERE-SE O PRESENTE PEDIDO DE MODIFICAÇÃO DA DECISÃO EM VIRTUDE DE NÃO EXISTIREM FACTOS QUE JUSTIFIQUEM A REVOGAÇÃO DO DESPACHO PROFERIDO.

698972. – INDEFERE-SE O PRESENTE PEDIDO DA MODIFICAÇÃO DE DECISÃO EM VIRTUDE DE NÃO EXISTIREM FACTOS QUE JUSTIFIQUEM A REVOGAÇÃO DO DESPACHO PROFERIDO.

710148. – PEDIDO LIMITADO A: (CLASSE 41) «FORMAÇÃO EMPRESARIAL FORNECIDA ATRAVÉS DE UMA ESTRUTURA DE SIMULAÇÃO.».

710550. – SUPRIMIDOS OS PRODUTOS DAS CLASSES 18 E 25.

Requerimentos indeferidos

Processo	Número do documento	Data de apresentação	Data do despacho	Nome do titular	Pais resid.	Observações
710768	20056894 51	2023.12.21	2023.12.27	ENRIC ORIOL CORTIÑAS GUTIÉRREZ	ES	REQUERIMENTO DE RESPOSTA À RECUSA PROVISÓRIA INDEFERIDO, POR PREJUÍZO DO DISPOSTO NO ART. 228º DO CPI.

REGISTO INTERNACIONAL DE MARCAS

Pedidos

De acordo com o artigo 244.º do Código da Propriedade Industrial, faz-se público que foram solicitados pedidos de proteção em Portugal para as marcas de registo internacional a seguir enumeradas, nos termos do Acordo de Madrid relativo ao Registo Internacional de Marcas e do Protocolo relativo a esse Acordo; da data de publicação do presente aviso começa a contar-se o prazo de dois meses para a apresentação de reclamações de quem se julgar prejudicado pela eventual concessão dos mesmos, conforme o artigo 17.º do referido Código.

Processo	Data do pedido	Nome do 1º requerente/titular	País resid.	Classes (Nice)	Observações
1713651-E1	2023.08.03	PHARMALYS LABORATORIES SA	CH	05 29	
1746748	2023.06.07	TORUNSKIE ZAKLADY MATERIALÓW OPATRUNKOWYCH, SPÓLKA AKCYJNA	PL	05	
1746807	2023.02.28	CHAOZHOU YONGXUAN DOMESTIC CERAMICS MANUFACTORY CO., LTD.	CN	21	
1746809	2023.05.12	DAW SE	DE	01 19	
1746830	2023.05.30	GUANGDONG ZHENGPENGGITCHEN SANITARY WARE CO., LTD	CN	11	
1746861	2023.06.15	BOPRO N.V.	BE	35 36 37 42 45	
1746888	2023.07.12	WELLWAYS SA	CH	09 41 42 44	
1746940	2023.05.09	JUMP ALGORITHMS, LLC	US	09 36 41	
1747027	2023.06.05	AKTSIONERNOE OBSHESTVO MAKFA	RU	30	
1747156	2023.05.11	ALTRO LIMITED	GB	27	
1747220	2023.06.07	TORUNSKIE ZAKLADY MATERIALÓWOPATRUNKOWYCH, SPÓLKA AKCYJNA	PL	05	
1747253	2023.06.23	SHAW PING COMPANY LIMITED	TH	31	
1747271	2023.07.17	ITM ENTREPRISES	FR	33	
1747278	2023.03.14	TORUNSKIE ZAKLADY MATERIALÓW OPATRUNKOWYCH, SPÓLKA AKCYJNA	PL	03 05	
1747339	2023.06.29	K.K. MION	JP	35	
1747343	2023.03.01	DANIEL R. SA	CH	09 14	
1747346	2023.02.22	COLLES ET PRODUITS DES LABORATOIRES AGENAIS	FR	01 02 03 04 05 20 35	
1747377	2022.12.29	COINMARKETCAP, LLC	US	09 36 42	
1747381	2023.03.09	DMITRII SHESTERNENKO	PL	01 03 05 34 35	
1747430	2023.05.08	INVENTRONICS (HANGZHOU), INC.	CN	09 11 42	

REGISTO DE LOGÓTIPOS

Pedidos

De acordo com o artigo 286.º do Código da Propriedade Industrial, a seguir se publicam os pedidos de registo de logótipos; da data de publicação do presente aviso começa a contar-se o prazo de dois meses para a apresentação de reclamações de quem se julgar prejudicado pela eventual concessão dos mesmos, em conformidade com o artigo 17.º do mesmo Código.

(210) **55923** **LOG**

(220) 2023.10.31

(730) **PT YOLENI NHIMAWA, UNIPessoal LDA**

(512) 82990 OUTRAS ACTIVIDADES DE SERVIÇOS DE APOIO PRESTADOS ÀS EMPRESAS, N.E.
OUTRAS ACTIVIDADES DE SERVIÇOS DE APOIO PRESTADOS ÀS EMPRESAS, N.E.

(591)

(540)

CATAIA
COFFEE

(531) 27.5.10

(210) **56098** **LOG**

(220) 2023.12.16

(730) **US MARC BROXMEYER**

(512) 47711 COMÉRCIO A RETALHO DE VESTUÁRIO PARA ADULTOS, EM ESTABELECIMENTOS ESPECIALIZADOS VESTUÁRIO.

(591)

(540)

YOU ARE WHAT YOU VIBRATE

Concessões

Processo	Data do registo	Data do despacho	Nome do 1º requerente/titular	País resid.	Observações
55492	2023.12.18	2023.12.18	PIXELJOURNEY - LDA	PT	
55711	2023.12.27	2023.12.27	PAULO FILIPE FERNANDES	PT	

Recusas

Processo	Data do pedido	Data da recusa	Nome do 1º requerente/titular	País resid.	Observações
55452	2023.06.30	2023.12.20	DIOGO MIGUEL MAGALHÃES OLIVEIRA	PT	arts. 289.º, n.º 1 al. d) e h) e 229.º n.º 3 do cpi.

Renovações

N.ºs 31 223 e 31 252.

Caducidades por falta de pagamento de taxa

Processo	Data do registo	Data da caducidade	Nome do 1º requerente/titular	Pais resid.	Observações
28648	2013.06.21	2023.12.21	SÍLVIA CRISTINA APARÍCIO TORRES TORMENTA SAMPAIO	PT	
28665	2013.06.20	2023.12.20	JOÃO AMORIM & MAGDA GOMES, CONSTRUÇÕES LDA.	PT	
28667	2013.06.20	2023.12.20	FILIPE MACHADO - UNIPESSOAL, LDA.	PT	
28676	2013.06.20	2023.12.20	ROCHA & PAÇO - RESTAURAÇÃO, LDA.	PT	
28679	2013.06.21	2023.12.21	TBB - LAVANDARIA, UNIPESSOAL, LDA.	PT	
30534	1983.06.20	2023.12.20	M. NEVES & B. NEVES, LDA	PT	

Renúncias

Processo	Data do registo	Data da renúncia	Nome do 1º requerente/titular	País resid.	Observações
31077	2014.06.03	2023.12.21	CECILIA MARIA MANIQUE NOGUEIRA DE BRITO	PT	

Outros Atos

56048. – NA PÁGINA 68 DO BOLETIM DE 2023/12/15, NO AVISO DE PEDIDO, NO CAMPO (512), ONDE SE LÊ :«(...) Nº 11030 - (...) FERMENTAÇÃO NATURAL ; TEOR DE ÁLCOOL RESIDUAL <1,5%. (...)\», DEVERÁ LER-SE: «(...) Nº 11030 - (...) FERMENTAÇÃO NATURAL - TEOR DE ÁLCOOL RESIDUAL <1,5%)\».

AGENTES OFICIAIS DE PROPRIEDADE INDUSTRIAL

(Os Agentes Oficiais da Propriedade Industrial, como tal reconhecidos pelo Instituto Nacional da Propriedade Industrial, podem promover actos e termos do processo sem necessidade de juntar procuração).

Jorge Cruz

- Cartório: Rua Vitor Cordon, 10-A – 1249-103 LISBOA
- Tel.: 21 3475020 – Fax: 21 3421885 e 21 3424583
- E-mail: jorgecruz@jpcruz.pt
- Web: www.jpereiradacruz.pt

João Mascarenhas de Vasconcelos

- Cartório: Av. Duque D'Ávila, 32-1º – 1000-141 LISBOA
- Tel.: 21 3547763 – Fax: 21 3560486
- E-mail: geral@fdnovaes.com

António João Coimbra da Cunha Ferreira

- Cartório: Av. José Gomes Ferreira, 15 – 3ºL, 1495-139 ALGÉS
- Tel.: 21 3241530 – Fax: 21 3422446 e 21 3476656
- E-mail: marcpat@agcunhaferreira.pt
- Web: www.agcunhaferreira.pt

João Pereira da Cruz

- Cartório: Rua Vitor Cordon, 10-A – 1249-103 LISBOA
- Tel.: 21 3475020 – Fax: 21 3421885 e 21 3424583
- E-mail: joaopercruz@jpcruz.pt
- Web: www.jpereiradacruz.pt

Vitor Hugo Ramalho da Costa França

- Cartório: Av. Duque D'Ávila, 32 - 1º – 1000-141 LISBOA
- Tel.: 21 3547574 – Fax: 21 3528473 e 21 35511 03
- E-mail: costa.franca@costafranca.pt

Jorge Afonso Cruz

- Cartório: Rua Vitor Cordon , 10-A – 1249-103 LISBOA
- Tel.: 21 3475020 – Fax: 21 3421885 e 21 3424583
- E-mail: jorgeacruz@jpcruz.pt
- Web: www.jpereiradacruz.pt

Marta Burnay da Costa Pessoa Bobone

- Cartório: Travessa do Jardim à Estrela, 28 – 1350-186 LISBOA
- E-mail: bobone@zonmail.pt

Maria Silvina Vieira Pereira Ferreira

- Cartório: Av. Casal Ribeiro, 50 - 3º, 1000-093 LISBOA
- Tel.: 21 3815050 – Fax: 21 3831150/21 381 33 93
- E-mail: sferreira@clarkemodet.com.pt

Maria Eugénia Martinez

- Cartório: Rua Vitor Cordon, 10-A – 1249-103 LISBOA
- Tel.: 21 3475020 – Fax: 21 3421885 e 21 3424583
- E-mail: mariaeugeniarmartinez@jpcruz.pt
- Web: www.jpereiradacruz.pt

Maria do Rosário May Pereira da Cruz

- Cartório: Av. Duque d' Ávila, 66, 7º - 1050-083 LISBOA
- Tel.: 21 387 69 61 - Fax: 21 387 75 96
- E-mail: furtado@furtado.pt

Nuno Cruz

- Cartório: Rua Vitor Cordon , 10-A – 1249-103 LISBOA
- Tel.: 21 3475020 – Fax: 21 3421885 e 21 3424583
- E-mail: nunocruz@jpcruz.pt
- Web: www.jpereiradacruz.pt

Raquel da Costa França

- Cartório: Av. Duque D'Ávila, 32 – 1º – 1000-141 LISBOA
- Tel.: 21 3547574 – Fax: 21 3528473 e 21 3551103
- E-mail: costa.franca@netcabo.pt

António José Pissarra Dias Machado

- Cartório: Av. José Gomes Ferreira, 15 – 3ºL, 1495-139 ALGÉS
- Tel.: 21 3241530 – Fax: 21 3422446 e 21 3476656
- E-mail: marcpat@agcunhaferreira.pt
- Web: www.agcunhaferreira.pt

José Eduardo de Sampaio

- Cartório: Rua do Salitre, 195 – 1269-063 LISBOA
- Tel.: 21 3841300 – Fax: 21 3875775
- E-mail: jedc@jedc.pt
- Web: www.jedc.pt

João Carlos Sardiña de Barros

- Cartório: Rua Rodrigo da Fonseca, 72 – 3º Esq. - 1250-193 LISBOA
- Tel.: 213863466
- E-mail: gmr@magalhaes-adv.pt

Francisco de Novaes C. B. S. Atayde

- Cartório: Av. Duque D'Ávila, 32 – 1º – 1000-141 LISBOA
- Tel.: 21 3547763 e 21 3155038 – Fax: 21 3560486
- E-mail: geral@fdnovaes.com

Isabel Carvalho Franco

- Cartório: Rua do Salitre, 195 – 1269-063 LISBOA
- Tel.: 21 3841300 – Fax: 21 3875775
- E-mail: isabel.franco@jedc.pt
- Web: www.jedc.pt

Álvaro Albano Duarte Catana

- Cartório: Avenida Marquês de Tomar, 44 - 6º - 1069 - 229 LISBOA
- Tel.: 217 613 490 – Fax: 217 613 499
- E-mail: alvaro.duarte@aduarteassoc.com
- Web: www.aduarteassoc.com

José Eduardo Dinis de Carvalho

- Cartório: Rua do Salitre, 195 – 1269-063 LISBOA
- Tel.: 21 3841300 – Fax: 21 3875775
- E-mail: jedc@jedc.pt
- Web: www.jedc.pt

Fernando António Ferreira Magno

- Cartório: Av. José Gomes Ferreira, 15 – 3ºL, 1495-139 ALGÉS
- Tel.: 21 3241530 – Fax: 21 3422446 e 21 3476656
- E-mail: marcpat@agcunhaferreira.pt
- Web: www.agcunhaferreira.pt

António Côrte-Real

- Cartório: Rua Castilho, 167. 2º - 1070-050 LISBOA
- Tel.: 21 7801963 e 21 7801966 – Fax: 21 7975813
- E-mail: sgcr@sgcr.pt
- Web: www.sgcr.pt

José Luís Arnaut

- Cartório: Rua Castilho, 50, 1250-071 LISBOA
- Tel.: 21 0958100 – Fax: 21 0958155
- E-mail: jarnaut@rpa.pt

José Motta Veiga

- Cartório: Rua João Penha, 10 – 1250-131 LISBOA
- Tel.: 21 3882659 e 21 3841120 – Fax: 21 3873752
- E-mail: mottaveiga@mail.telepac.pt
- Web: www.marcaonline.pt

Pedro da Silva Alves Moreira

- Cartório: Rua Tomás Ribeiro, nº 45 – 2º Andar, 1050-225 LISBOA
- Tel.: 210545500 – Fax: 21 3978754
- E-mail: pedro.moreira@rcf.pt
- Web: www.rcf.pt

João Luís Garcia

- Cartório: Rua Castilho, 167. 2º - 1070-050 LISBOA
- Tel.: 21 7801963 e 21 7801966 – Fax: 21 7975813
- E-mail: sgcr@sgcr.pt
- Web: www.sgcr.pt

Manuel António Durães da Conceição Rocha

- Cartório: Lagoas Park - Edifício 7, 1º Piso – 2740-244 PORTO SALVO
- Tel.: 21 1224726
- E-mail: info.portugal@herrero.pt

Gonçalo de Magalhães Moreira Rato

- Cartório: Rua Rodrigo da Fonseca, 72 – 3º Esq, 1250-193 LISBOA
- Tel.: 21 3875201 - Fax: 21 3875200
- E-mail: gmr@magalhaes-adv.pt

José Raúl de Magalhães Simões

- Cartório: Rua Castilho, 167. 2º - 1070-050 LISBOA
- Tel.: 21 7801963 e 21 7801966 – Fax: 21 7975813
- E-mail: sgcr@sgcr.pt
- Web: www.sgcr.pt

Maria das Dores Marques Banheiro Meira

- Cartórios: Rua Quirino da Fonseca, 29 – 5º Esq. – 1000-251 LISBOA e Av. Luísa Todí, 277, 2º, E-1 – 2900-452 SETÚBAL
- Tel.: 21 8436250 e 265 540240 – Fax: 21 8436251 e 265 540241
- E-mail: tecnimarca@gmail.com
- Web: www.tecnimarca.pt e www.tecnimarca.com

Martim Luís Gomes de Araújo de Arantes e Oliveira

- Cartório: Rua Tomás Ribeiro, nº 45 – 5º Esq., 1050-225 LISBOA
- Tel.: 21 3907373 – Fax: 21 3978754
- E-mail: rcf@rcf.pt

Dina Maria Martins Pereira Soares

- Cartório: Av. José Gomes Ferreira, 15 – 3ºL, 1495-139 ALGÉS
- Tel.: 21 3241530 – Fax: 21 3422446 e 21 3476656
- E-mail: marcpat@agcunhaferreira.pt
- Web: www.agcunhaferreira.pt

Carmen Cristina Martins Garcia de Pina Alcobia Galinha

- Cartório: Avenida Ressano Garcia nº 6 R/c. Esq. - 1070-237 LISBOA
- Tel.: +351 213 712 737 - Fax:+351 213 874 726
- E-mail: carmenpina@sapo.pt

Ana Maria Ferreira Pereira da Silva Veiga

- Cartório: Rua Ator Chaby Pinheiro, 5 A - 2795-060 LINDA A VELHA
- Tel.: 914930808
- E-mail: apsilvaveiga@netcabo.pt

Luís Silva Carvalho

- Cartório: Rua Vitor Cordon, 10-A, – 1249-103 LISBOA
- Tel.: 21 3475020 – Fax: 21 3421885 e 21 3424583
- E-mail: lsc@jpcruz.pt
- Web: www.jpereiradacruz.pt

Alberto Canelas

- Cartório: Rua Vitor Cordon , 10-A – 1249-103 LISBOA
- Tel.: 21 3475020 – Fax: 21 3421885 e 21 3424583
- E-mail: acanelas@jpcruz.pt
- Web: www.jpereiradacruz.pt

César Manuel de Bessa Monteiro

- Cartório: Av. Infante D. Henrique, 26 - 1149-096 LISBOA
- Tel.: 21 723 18 00 – Fax: 21 723 1899
- E-mail: bessa.monteiro@abreuadvogados.com
- Web: www.abreuadvogados.com

Paulo Alexandre Pinto Correia Rodrigues da Graça

- Cartório: Av. Almirante Reis, 104 - 5º – 1150-022 LISBOA
- Tel.: 21 8110051 – Fax: 21 8141605
- E-mail: paulo.graca-82931@advogados.oa.pt

Miguel Camargo de Sousa Eiró

- Cartório: Av. Fontes Pereira de Melo, 15 – 7º – 1050-115 LISBOA
- Tel.: 21 3160324 – Fax: 21 3150826
- E-mail: miguel.eiro@mail.telepac.pt

Elsa Maria Martins Barreiros Amaral Canhão

- Cartório: Rua Tomás Ribeiro, nº 45 – 2º Andar, 1050-225 LISBOA
- Tel.: 210545500 – Fax: 21 3978754
- E-mail: elsa.canhao@rcf.pt
- Web: www.rcf.pt

Joaquim Maria Calado Marques

- Cartório: Av. Álvares Cabral, 47 - R/C - 1250-015 LISBOA
- Tel.: 21 381 46 40 – Fax: 21 381 46 41
- E-mail: jcaladomarques@esc-advogados.pt

José António dos Reis Martinez

- Cartório: Rua Vitor Cordon, 30 –1º – 1200-484 LISBOA
- Tel.: 21 3473860 – Fax: 21 3473548
- E-mail: jamartinez.advogados@esc-advogados.com

Ana Teresa Pulido

- Cartório: R. Braamcamp, 90 -3º – 1250-052 LISBOA
- Tel.: 936792055
- E-mail: anateresa.pulido@nga.pt
- Web: www.nga.pt

Vera Araújo Arnaut

- Cartório: Av. Eng Duarte Pacheco, Torre 2, 9.º - Sala 3. – 1070 – 102 LISBOA
- Tel.: 21 384 01 97/8 – Fax: 21 384 01 99
- E-mail: vera.araujo@notarios.pt

Lúisa Guerreiro

- Cartório: Rua Raul Proença, 3 - 2820-478 CHARNECA DA CAPARICA
- Tel: 21 821 23 47
- E-mail: luisague@netcabo.pt
- Web: www.lguerreiro.com

Olga Maria Rocha da Cruz Landim

- Cartório: Av. Casal Ribeiro, 50 - 3º, 1000-093 LISBOA
- Tel.: 21 3815050 e 21 3815054 – Fax: 21 3831150 e 21 3813393
- E-mail: info@clarkemodet.com.pt

Paulo Pelayo de Sousa

- Cartório: Rua de Sá da Bandeira, 706 – 2.º. Esq.º – 4000-432 PORTO
- Tel.: 22 2046120 – Fax: 22 2080728
- E-mail: geral@arlindodesousa.pt

Pedro Pelayo de Sousa

- Cartório: Rua de Sá da Bandeira, 706 – 2.º Esq. – 4000-432 PORTO
- Tel.: 22 2046120 – Fax: 22 2080728
- E-mail: geral@arlindodesousa.pt
- Web: www.arlindodesousa.pt

Pedro Manuel Branco da Cruz

- Cartório: Av. Duque de Loulé, 1 – 7º Esq. – 1050-085 LISBOA
- Tel.: 21 3535233 – Fax: 21 3535259
- E-mail: lex@cruzadvogados.com

Vítor Luís Ribeiro Cardoso

- Cartório: Rua Jaime Cortesão, nº 62 - 2910-538 SETÚBAL
- Tel.: 265 233 158 - TLM: 937250536 - Fax: 265 233 158
- E-mail: marcasedpatentes@ribeirocardoso.com

Abel Dário Pinto de Oliveira

- Cartório: Rua Nossa Senhora de Fátima, 419 - 3º - Frente - 4050-428 PORTO
- Tel.: 22 600 80 94 e 22 016 02 04 – Fax: 22 600 80 95
- E-mail: geral@ampporto.com

Alexandra Costa Paixão

- Cartório: Av. António Augusto de Aguiar, nº 148, 4C e 5C - 1050-021 LISBOA
- Telemóvel: 919830742
- E-mail: fastfiling@fast-filing.com

Ana Bárbara Emauz de Melo Portugal de Sampaio

- Cartório: Rua do Salitre, 195 – 1269-063 LISBOA
- Tel.: 21 3841300 – Fax: 21 3875775
- E-mail: ana.sampaio@jedc.pt
- Web: www.jedc.pt

Ana Maria Gonçalves Fidalgo

- Cartório: Av. Casal Ribeiro, 50 - 3º, 1000-093 LISBOA
- Tel.: 21 3815050 – Fax: 21 3831150
- E-mail: afidalgo@clarkemodet.com.pt

Anabela Teixeira de Carvalho

- Cartório: Edifício Net - Rua de Salazares, n.º 842 - 4149-002, PORTO
- Tel.: 220028916 - Fax: 225322066
- E-mail: anabela.carvalho@patents.pt
- Web: <http://patentree.eu/>

António Jorge Mateus Andrade

- Cartório: Av. Infante D. Henrique, 26 - 1149-096 LISBOA
- Tel.: 21 7231800 - Fax: 21 7231899
- E-mail: antonio.andrade@abreuadvogados.com
- Web: www.abreuadvogados.com

Bruno Braga da Cruz

- Cartório: Rua Castilho, 67, 1º 1250-068 LISBOA
- Tel.: (+351) 213 849441 - Fax: (+351) 213 849449
- E-mail: brunobragadacruz-127791@adv.oa.pt
- Web: <https://www.glawyers.eu/>

Carla Maria Santos Pinheiro

- Cartório: Edifício Oceanus - Avenida da Boavista, 3265 - 3º andar, Escr. 3.4 – 4100-137 PORTO
- Tel.: 22 5323340 – Fax: 22 5323349
- E-mail: cpinheiro@clarkemodet.com.pt

Cláudia Pimenta Monteiro de Medina Barbosa Xara-Brasil Nogueira

- Cartório: Av. Maria Helena Vieira da Silva, 40, 1º Dto.– 1750-184 LISBOA
- Tm.: 96 297 25 10
- E-mail: cxaabrasil@gmail.com

Cristina Antónia de Almeida Carvalho

- Cartório: Rua Castilho, 167, nº 2 - 1070-050 LISBOA
- Tel.: 217 80 19 63
- E-mail: cac@sgcr.pt

Filipe Teixeira Baptista

- Cartório: Edifício Heron Castilho - Rua Braamcamp, 40 – 5 E - 1250-050 LISBOA
- Tel.: 211 914 169 - Fax: 211 914 166
- E-mail: filipe.baptista@bma.com.pt
- Web: www.bma.com.pt

Gonçalo de Melo Portugal Saluce de Sampaio

- Cartório: Rua do Salitre, 195 – 1269-063 LISBOA
- Tel.: 21 3841300 – Fax: 21 3875775
- E-mail: goncalo.sampaio@jedc.pt
- Web: www.jedc.pt

Gonçalo Maria Cabral da Cunha Ferreira

- Cartório: Tv do Froes 10 A – 2000-145 Santarém
- Tel.: 916093424
- E-mail: goncalo@cfadvogados.com

Gonçalo Santos da Cunha de Paiva e Sousa

- Cartório: Rua dos Bacalhoeiros, 4 – 1100-070 LISBOA
- Tel.: 218 823 990– Fax: 218 823 997
- E-mail: goncalo.sousa@gastao.eu
- Web: www.gastao.eu

Inês de Carvalho Simões

- Cartório: Rua Vitor Cordon , 10-A – 1249-103 LISBOA
- Tel.: 21 3475020/30 – Fax: 21 3421885 e 21 3424583
- E-mail: inessimoes@jpcruz.pt
- Web: www.jpereiradacruz.pt

João M. Pimenta

- Cartório: Rua Vitor Cordon, 10-A – 1249-103 LISBOA
- Tel.: 21 3475020/30 – Fax: 21 3421885 e 21 3424583
- E-mail: joापimenta@jpcruz.pt
- Web: www.jpereiradacruz.pt

João Sardinha

- Cartório: Rua Vitor Cordon , 10-A – 1249-103 LISBOA
- Tel.: 21 3475020/30 – Fax: 21 3421885 e 21 3424583
- E-mail: joaosardinha@jpcruz.pt
- Web: www.jpereiradacruz.pt

João Paulo Sena Mioludo

- Cartório: Rua Tomás Ribeiro, n.º 45 - 2º Andar, 1050-225 LISBOA
- Tel.: 963075786
- E-mail: joao.mioludo@rcf.pt
- Web: www.rcf.pt

Luís Gonçalo Moura Cavaleiro de Ferreira

- Cartório: Av. Álvares Cabral, 47, 1º – 1250-015 LISBOA
- Tel.: 213 806 530 – Fax: 213 806 531
- E-mail: cavaleiro.ferreira@leonelalves.com

Marco Alexandre Gomes da Silva Pires de Sousa

- Cartório: Rua Quinta do Monte, 96 - 1º Dtº - 4805-151 CALDAS DAS TAIPAS
- Tel. 936954610 – Fax: 253471946
- E-mail: marcopires.sousa-9680p@adv.oa.pt

Maria do Carmo Ferreira Fernandes Simões

- Cartório: Av. Duque de Ávila, 66, 7º - 1050 - 083 LISBOA
- Tel.: 21 3876961 – Fax: 21 3877596
- E-mail: furtado@furtado.pt

Maria Manuel Ramos Lucas

- Cartório: Praça de Portugal n.º. 7C - 1ºD - 2910-640 SETÚBAL
- Tel.: 265 228685 – Fax: 265 228637
- E-mail: mmlucas@marquesmarcas.com

Maria Teresa Delgado

- Cartório: Lagoas Park - Edifício 7, 1º Piso – 2740-244 PORTO SALVO
- Tel.: 21 1224726
- E-mail: tdelgado@herrero.pt

Miguel Adolfo Coelho Quintans

- Cartório: Rua Sousa Martins, 10 – 1050-218 LISBOA
- Tel.: 21 0958109 – Fax: 21 0958155
- E-mail: miguel.quintans@cms-rpa.com
- Web: www.rpa.pt

Ricardo Souto Soares Henriques

- Cartório: Av. Infante D. Henrique, 26 – 1149-096 LISBOA
- Tel.: 21 7231800 – Fax: 21 7231899
- E-mail: ricardo.henriques@abreuadvogados.com
- Web: www.abreuadvogados.com

Teresa Colaço Dias

- Cartório: Av. Duque de Ávila, 66, 7º- 1050-083 LISBOA
- Telef.: 351 21 387 69 61 - Fax: 351 21 387 75 96
- E-mail: teresa.dias@furtado.pt
- Web: www.furtado.pt

Teresa Maria Ferreira Pereira da Silva Garcia

- Cartório: R. Soldados da Índia, 72 – 1400-340 LISBOA
- Tel.: 21 3017086
- E-mail: garcia.teresa@netcabo.pt

Paulo Jorge Monteverde Plantier Saraiva Maia

- Cartório: Edifício Heron Castilho, Rua Braamcamp, 40 – 5E - 1250-050 LISBOA
- Tel.: 213 806 530 - Fax: 213 806 531
- E-mail: paulo.monteverde@bma.com.pt
- Web: www.bma.com.pt

Águeda Silva

- Cartório: Rua 4 de Outubro, 821 - 4810-485 GUIMARÃES
- E-mail: aguedasilva@gmail.com

Ana Bela Ferreira

- Cartório: Rua Castilho, 167 - 2º - 1070-050 LISBOA
- Tel.: 217801963 – Fax: 217975813
- E-mail: sgcr@sgcr.pt
- Web: www.sgcr.pt

Margarida Martinho do Rosário

- Cartório: Rua dos Bacalhoeiros, 4 - 1100-070 LISBOA
- Tel.: 218823990 – Fax: 218823997
- E-mail: gcf@gastao.eu
- www.gastao.eu

Ana Rita Vilhena

- Cartório: Rua Vitor Cordon, 10-A – 1249-103 LISBOA
- Tel.: 21 3475020 – Fax: 21 3421885 e 21 3424583
- E-mail: anaritavilhena@jpcruz.pt
- Web: www.jpereiradacruz.pt

António Trigueiros de Aragão

- Cartório: : Rua Tomás Ribeiro, n.º 45 - 2º Andar, 1050-225 LISBOA
- Tel.: 210545500
- E-mail: ata@taglobal.pt
- Web: www.rcf.pt

Carmina Cardoso

- Cartório: Largo de São Carlos, 3 - 1200-410 LISBOA
- Tel.: 213583620 – Fax: 213159434
- E-mail: c.cardoso-183171@adv.oo.pt.

Elsa Maria Bruno Guilherme

- Cartório: Avenida da Liberdade, nº 258, 6º Andar - 1250-149 Lisboa
- Tel.: ++351 215 943 993
- E-mail: eguilherme@technophage.pt

Filipe Pedro

- Cartório: Rua Varela Silva, 3 - 2º Dto. - 2730-233 BARCARENA
- E-mail: filipedro@netcabo.pt

Francisca Ferreira Pinto

- Cartório: Av. da República, 25 - 1º - 1050-186 LISBOA
- Tel.: 213821200 – Fax: 213877109
- E-mail: francisca.ferreira.pinto@garrigues.com / gcf@garrigues.com

Hugo Monteiro de Queirós

- Cartório: Av. Fontes Pereira de Melo, 43 - 1050-119 LISBOA
- Tel.: +351 213 197 311 – Tlm: +351 934 301 498
- E-mail: hugo.monteiroqueiros@plmj.pt
- Web: www.plmj.com

Isabel Bairrão

- Cartório: Avenida da República, 25 - 1º - 1050-196 LISBOA
- Tel.: 213800910 – Fax: 213877109
- E-mail: isabel.bairrao@garrigues.com

Joana Mata

- Cartório: Rua Bernardo Lima, 3 - 1150-074 LISBOA
- Tel.: 213566400 – Fax: 213566488
- E-mail: joanamata@rsa-advogados.pt

João Jorge

- Cartório: Rua Tomás Ribeiro, nº 45 – 2º Andar, 1050-225 LISBOA
- Tel.: 210545500 – Fax: 213978754
- E-mail: joao.jorge@rcf.pt
- Web: www.rcf.pt

João Pedro Fazendeiro

- Cartório: Av. Conselheiro Fernando de Sousa, nº 19, 5º - 1070-072 LISBOA
- Tel.: 216083894
- E-mail: legal@protectidea.pt

Jorge Faustino

- Cartório: Rua Tomás Ribeiro, nº 45 – 2º Andar, 1050-225 LISBOA
- Tel.: 210545500 – Fax: 213978754
- E-mail: jorge.faustino@rcf.pt
- Web: www.rcf.pt

José de Novaes e Ataíde

- Cartório: Av. Duque D'Ávila, 32 - 1º - 1000-141 LISBOA
- Tel.: 213547763 – Fax: 213560486
- E-mail: geral@fdnovaes.com

Lídia Neves

- Cartório: Edifício Amoreiras Square, Rua Carlos Alberto da Mota Pinto, n.º 17, 2.º piso - 1070-313 LISBOA
- Tel.: 213192080
- E-mail: lneves@adcecija.pt

Lourenço de Sampaio

- Cartório: Rua do Salitre, 195 - 1269-063 LISBOA
- Tel.: 213841300 – Fax: 213875775
- E-mail: lourenco.sampaio@jedc.pt

Luís Humberto Ferreira

- Cartório: Edifício Net - Rua de Salazares, n.º 842 - 4149-002, PORTO
- Tel.: 220028916 - Fax: 225322066
- E-mail: luis.ferreira@patents.pt
- Web: <http://patentree.eu/>

Maria Joana Marques Galvão Fialho Pinto Trindade Veiga

- Cartório: Alameda dos Oceanos 41K-21, Parque das Nações, 1990-207 LISBOA
- Tel.: 213150970
- E-mail: jfpinto@inventa.com

Maria Cruz Garcia

- Cartório: Av. Casal Ribeiro, 50, 3º Andar – 1000-093 LISBOA
- Tel.: 91 145 26 59
- E-mail: inpi@clarkemodet.com.pt.
- Web: www.clarkemodet.com

Mário Castro Marques

- Cartório: Rua António Cardoso, 235, 6º Drt Frt, 4150-081 PORTO
- Tel.: 91 9107557
- E-mail: mariocastromarques@gmail.com

Marisa Coimbra

- Cartório: Rua Dom Francisco Manuel de Melo 21, 1070-085 LISBOA
- Tel.: 21 313 2000 – Fax: 21 313 2001
- E-mail: marisa.coimbra@srslegal.pt
- Web: <https://www.srslegal.pt/pt/>

Nuno Lourenço

- Cartório: Lusoworld II A25. Rua Pé de Mouro 2710-144 SINTRA
- Tel.: 21 1395721 – Fax: 21 1946681
- E-mail: nuno.lourenco@today.patents.com
- Web: www.todaypatents.com

Rodolfo Condessa

- Cartório: Rua Cidade de Rabat, 31 - 8º Esq. - 1500-159 LISBOA
- Tel.: 966712005
- E-mail: rodolfo.condessa@gmail.com

Rui Duarte Catana

- Cartório: Av. Marquês de Tomar, 44 - 6º - 1069-229 LISBOA
- Tel.: 217613490 – Fax: 217613499
- E-mail: rui.catana@aduarateassoc.com
- Web: www.aduarateassoc.com

Rui Moreira de Resende

- Cartório: Rua Bernardo Lima, 3 - 1150-074 LISBOA
- Tel.: 213566400 – Fax: 213566488
- E-mail: ruiresende@rsa-advogados.pt

Sandra Martins Pinto

- Cartório: Av da República, 1326 - 8º, Sl 82 4430-192, Vila Nova de Gaia
- Tel.: 223190195
- E-mail: sandramartinspinto@gmail.com

Teresa Luísa Catarino Fernandes Gingeira Martins

- Cartório: Edifício Net - Rua de Salazares, n.º 842 - 4149-002, PORTO
- Tel.: 220028916
- E-mail: teresa.martins@patents.pt
- Web: www.patentree.eu

Vasco Stilwell d'Andrade

- Cartório: Rua Castilho, 165 - 1070-050 LISBOA
- Tel.: 213817400 – Fax: 213826629
- E-mail: vsandrade@mlgts.pt
- Web: www.mlgts.pt

Vera Correia Alves

- Cartório: Rua do Carmo, n.º 11, 2º, sala 11, 4700-309 BRAGA
- Tlm: 919285011
- E-mail: valves@sablegal.pt

Ana Sofia Dinis Chaves

- Cartório: Rua Luis Gonzaga, Edificio Phoenix Garden, 7º andar H, MACAU
- Tel.: 00853 66591201
- E-mail: chaves.anasofia@gmail.com

Ália Mohamade Amadá

- Cartório: Rua Visconde de Santarém, n.º 75B, 1000 - 286 LISBOA
- E-mail: alia.amada-360741@adv-est.oa.pt

Rita Milhões

- Cartório: Rua do Salitre, 195 - 1269-063 LISBOA
- Tel.: 351 213 841 300
- E-mail: jedc@jedc.pt

Daniel Reis Nobre

- Cartório: Alameda dos Oceanos, 41K-21, Parque das Nações – 1990-207 LISBOA
- Tel.: 213 150 970 - Fax: 213 531 352
- E-mail: portugal@inventa.com
- Web: www.inventa.pt

Tiago Reis Nobre

- Cartório: Alameda dos Oceanos, 41K-21, Parque das Nações – 1990-207 LISBOA
- Tel.: 213 150 970 - Fax: 213 531 352
- E-mail: portugal@inventa.com
- Web: www.inventa.pt

David Cardoso

- Cartório: Avenida Defensores de Chaves, 36, 1.º Direito, 1000-119 LISBOA
- Tel.: 218758322 – Fax: 255134816
- E-mail: dc@legalwest.eu

Ágata Pinho

- Cartório: Av. Sidónio Pais, n.º 379, Piso 1, sala 1.14, Ed. HOECHST - 4100-486 BOAVISTA, PORTO
- Tel.: 220167495 – Fax: 226092487
- E-mail: agatapinho@jpcruz.pt
- Web: www.jpereiradacruz.pt

Ana Eugénio

- Cartório: Rua António Enes 18-3D - 1050-025 LISBOA
- E-mail: aeugenio.ana@gmail.com

Ana M. Sebastião

- Cartório: Rua Vitor Cordon , 10-A – 1249-103 LISBOA
- Tel.: 21 3475020/30 – Fax: 21 3421885 e 21 3424583
- E-mail: anamsebastiao@jpcruz.pt
- Web: www.jpereiradacruz.pt

Cátia Ribeiro

- Cartório: Praça de Portugal n.º 7C - 1.ºD - 2910-640 SETÚBAL
- Tel.: 265 228 685 - Fax: 265 228 637
- E-mail: catia@marquesmarcas.com
- Web: www.marquesmarcas.com

Joana Dez-Réis Grilo

- Cartório: Rua de Campolide n.º 164 D, 1070-029 LISBOA
- Tel.: 934954388
- E-mail: joana.grilo@protectdata.pt

Luís Caixinhas

- Cartório: Alameda dos Oceanos, 41K-21, Parque das Nações - 1990-207 LISBOA
- Tel.: 213 150 970 - Fax: 213 531 352
- E-mail: portugal@inventia.com
- Web: www.inventia.pt

Ricardo Abrantes

- Cartório: Taguspark, Núcleo Central 392, 2740-122 OEIRAS
- Tel.: 211119919
- E-mail: ricardo.abrantes@patents.pt
- Web: www.patentree.eu

Patrícia Marques

- Cartório: BBG, S.A., Rua Dr. Francisco Sá Carneiro n.º 475 C 4740-473 ESPOSENDE
- Tel.: 253968486
- E-mail: patricia.marques@hyline-bis.com

Márcia Martinho da Rosa

- Cartório: Largo Machado de Assis, Ed. Roma – 5B, 1700-116 LISBOA
- Tel.: (+351) 913997452 / (+351) 211643217
- E-mail: marcia.rosa@mmr.pt
- Web: www.mmr.pt

Madalena Barradas

- Cartório: Avenida Casal Ribeiro, 50, 3.º Dto, 1000-093 LISBOA
- Tel.: 21 3815050
- E-mail: mbarradas@clarkemodet.com

Luís Teixeira

- Cartório: Rua Públia Hortênsia de Castro, n.º 1, 2.º A - 1500-518 LISBOA
- E-mail: teixeira.luismmanuel@gmail.com

Manuel Cunha Ferreira

- Cartório: Av. José Gomes Ferreira, 15 – 3.ºL, 1495-139 ALGÉS
- Tel.: 213241530 - Fax: 213476656 / 213422446
- E-mail: manuel.cunhaferreira@agcunhaferreira.pt

Ana Fazendeiro

- Cartório: Av. das Forças Armadas, nº 125 - 12º - 1600-079 LISBOA
- Tel.: 217231800 - Fax: 217231899
- E-mail: ana.fazendeiro@abreuadvogados.com

Vítor Palmela Fidalgo

- Cartório: Alameda dos Oceanos, 41K-21, Parque das Nações – 1990-207 LISBOA
- Tel.: 213 150 970 - Fax: 213 531 352
- E-mail: vfidalgo@inventa.com
- Web: www.inventa.pt

Sérgio Coimbra Henriques

- Cartório: Av de Berna, 30 - 3º A, 1050-148 LISBOA
- Tel.: 211 64 99 99
- E-mail: sergiocoimbrahenriques@gmail.com

Filipa Lopes Galvão

- Cartório: Rua Professor Simões Raposo, nº 5, 4º B - 1600-660 LISBOA
- E-mail: filipa.galvao@eyeseec.pt

Jorge Manuel Vaz Machado

- Cartório: Edifício Oceanus - Escrit. 1.9 - Av. da Boavista 3265, 4100-137 PORTO
- Tel.: 912325395
- E-mail: jmachado@inventa.com
- Web: www.inventa.com

Vera Albino

- Cartório: Alameda dos Oceanos, 41K-21, Parque das Nações – 1990-207 LISBOA
- Tel.: 213 150 970 - Fax: 213 531 352
- E-mail: portugal@inventa.com
- Web: www.inventa.pt

Maria João Pereira

- Cartório: Av. Doutor João Canavarro 305, 1º, sl 19, 4480-668 VILA DO CONDE
- Tel.: +351 252 611 927 / +351 91 019 87 35
- E-mail: mariabaltarpereira@gmail.com

Mário Marques

- Cartório: Avenida 5 de Outubro, nº 10 - 1º - 1050-056 LISBOA
- Tel.: 216081027
- E-mail: mmarques@level-up.pt

Isaura Monteiro

- Cartório: Avenida 25 de Abril, Urbanização Solar das Palmeiras, Bloco C4, 4ºD, 8100-506 Loulé
- Tel.: 914164499
- E-mail: isaura.monteiro@rcf.pt

Ana Rita Remígio

- Cartório: Edifício Net, Rua de Salazares 842 - 4149-002 PORTO
- Tel.: 225322064 - Fax: 225322066
- E-mail: ana.remigio@patents.pt
- Web: www.patents.pt

Daniela Dinis

- Cartório: Rua da Fé n.º 10 Casal do Rato 1675-313 PONTINHA
- Tel.: 961294016
- E-mail: danielamdinis-456421@adv.oa.pt

Luís Pinto Monteiro

- Cartório: Av. da Liberdade, 224 - 1250-148 LISBOA
- Tel.: 213197300 - Fax: 213197319
- E-mail: luis.pintomonteiro@plmj.pt

Cláudia Freixinho Serrano

- Cartório: Rua Vitor Cordon , 10-A - 1249-103 LISBOA
- Tel.: 213475020 - Fax: 213421885
- E-mail: claudiaserrano@jpcruz.pt

David Marques

- Cartório: Avenida Cova dos Vidros, Lote 2570 - 2975-333 QUINTA DO CONDE
- E-mail: davidmtfmarques@gmail.com

Filipe Funenga

- Cartório: Vågsgaten, 43, 4306 SANDNES NO
- Tel.: (+47) 908 77 808
- E-mail: filipe.funenga@patent.no

Inês Monteiro Alves

- Cartório: Alameda dos Oceanos, 41K-21, Parque das Nações – 1990-207 LISBOA
- Tel.: 213150970 - Fax: 213531352
- E-mail: ialves@inventia.com

Mariana Bernardino Ferreira

- Cartório: Av. Álvares Cabral, 47 - 1.º - 1250-015 LISBOA
- Tel.: 213806530 - Fax: 213806531
- E-mail: mariana.ferreira@bma.com.pt
- Web: www.bma.pt

Patrícia Lima

- Cartório: Instituto Superior Técnico, Avenida Rovisco Pais - 1049-001 LISBOA
- E-mail: patriciamlima@hotmail.com

Rita Mendonça

- Cartório: Rua Castilho, 167, 2º - 1070-050 LISBOA
- Tel.: 217 801 963 – Fax: 217 975 813
- E-mail: sgcr@sgcr.pt
- Web: www.sgcr.pt

Rui do Nascimento Gomes

- Cartório: Rua Vitor Cordon, 10-A - 1249-103 LISBOA
- Tel.: 213475020 - Fax: 213421885
- E-mail: ruigomes@jpcruz.pt
- Web: www.jpereiradacruz.p

Vasco Rosa Dias

- Cartório: Est. Beira nº 176, 5º A - 3030-173 COIMBRA
- Tel.: 963312134
- E-mail: vasco.rosa.dias@gmail.com

Joana Piriquito Santos

- Cartório: Rua D. Luís I, n.º 28 1200-151 LISBOA
- Tel.: 213113400 - Fax: 213113406
- E-mail: jcs@vda.pt

Sónia Mota Maia

- Cartório: Alameda da Quinta de Sto. António, nº 1 - Núcleo 1 - 2º E - 1600-675 LISBOA
- Tel.: 217160190 - Fax: 213244665
- E-mail: info@ip-smm.com

Pedro Bacelar

- Cartório: Estrada da Chainha, Lote 6, Nº163 R/C - 7005-198 ÉVORA
- Tel: 266040468 e 919654760 - Fax: 266040948
- E-mail: pedro.espanca@gmail.com

Miguel Antunes de Resende

- Cartório: Avenida de São Pedro nº 31 Monte Estoril - 2765-446 ESTORIL
- Tel: 910583778
- E-mail: miguelantunesderesende@gmail.com

Luís Sommer Ribeiro

- Cartório: Rua Artilharia Um, n.º 79, 3.º direito, 1250-038 LISBOA
- E-mail: geral@saveas.pt

João Pereira Cabral

- Cartório: Alameda dos Oceanos, 41, K21, Parque das Nações - 1990-207 LISBOA
- Tel: 213150970 - Fax: 213531352
- E-mail: jcabral@inventat.com
- Web: www.inventa.pt

João Francisco Sá

- Cartório: Rua Rangel de Quadros, nº 4 2º drt. - 3800-072 AVEIRO
- E-mail: Joaofrancis.sa@gmail.com

Sousa Ribeiro

- Cartório: Av. Álvares Cabral, n.º 47, 1.º andar - 1250-015 LISBOA
- Tel: 213806530 - Fax: 213806531

Evangelino Marques Ribeiro

- Cartório: Praça de Portugal nº. 7C - 1ºD - 2910-640 SETÚBAL
- Tel: 265228685 e 932573091 - Fax: 265228637
- E-mail: marquesribeiro@marquesmarcas.com
- Web: www.marquesmarcas.com

Diogo Xavier Santos

- Cartório: Rua Castilho, 167, 2º Andar - 1070-050 LISBOA
- Tel: 217801963 e 912628247 - Fax: 217975813
- E-mail: dxs@sgcr.pt
- Web: www.sgcr.pt

Saulo Chanoca

- Cartório: Rua Artilharia Um, nº 51, Páteo Bagatela, Edifício 1, 4º Andar - 1250-137 LISBOA
- Tel: 211554330 e 935274353
- E-mail: schanoca@bas.pt

Lígia Gata

- Cartório: Av. Dr. Mário Moutinho, Lt 1519, 7º Esq. - 1400-136 LISBOA
- Tel: 213011684
- E-mail: ligiajata007@gmail.com
- Web: www.megaingenium.eu

Manuel Bastos Moniz Pereira

- Cartório: Rua dos Bacalhoeiros 4, 1100-070 LISBOA
- Tel: 218823990 - Fax: 218823997
- E-mail: manuel.pereira@gastao.eu
- Web: www.gastao.eu

Ana Neves

- Cartório: Rua Dr. Bernardino Machado, nº 30A, Vale Milhaços, 2855-437 CORROIOS
- Tel: 936256546
- E-mail: anaisabelneves@gmail.com

Ana Plácido Martins

- Cartório: Rua Feliciano de Castilho, 92, 4150-311 PORTO
- Tel: 226097509
- E-mail: arsinveniendi@outlook.com

André Sarmento

- Cartório: Rua Damião de Góis, nº 56, 4º Andar, apt. 43, 4050-221 PORTO
- Tel: 223 751 032
- E-mail: andrevsarmento@gmail.com

Carlos Miguel Vaz Serra

- Cartório: Edifício Lumnia, Rua da Centieira, nº 61 - 5B, 1800-056 LISBOA
- Tel: 917169727
- E-mail: carlos.miguel@ascenza.rovensa.com

Leila Teixeira

- Cartório: Avenida 24, 803 - 4500-201 ESPINHO
- Tel: 935254856
- E-mail: leilateixeiraa@gmail.com

Cristina de Castro

- Cartório: Rua António Sérgio, 49 - 3º Esq. - 6300-665 GUARDA
- Tel: 965028903
- E-mail: cristinacastro@ipg.pt

Mariana Belo de Oliveira

- Cartório: Rua Domingos Ferreira Pinto Basto, nº 45, 3830 -176 ÍLHAVO - AVEIRO
- Tel: 914913442
- E-mail: marianabeloliveira@gmail.com

Natacha Batista

- Cartório: Rua 9 de Março, nº 63, Cajados - 2965-505 ÁGUAS DE MOURA
- Tel.: 916187637
- E-mail: anatachabatista@gmail.com

Raquel Antunes

- Cartório: Rua dos Ilhavs 29, 2825-339 COSTA DA CAPARICA
- Tel.: 913157271
- E-mail: rgaboleiroantunes@gmail.com

Sofia Rebelo Ladeira

- Cartório: Rua Ana de Castro Osório, nº 4 - 5º B- 1500-039 LISBOA
- Tel.: 969267585
- E-mail: ladeira.sofia@gmail.com

Adriana Esteves

- Cartório: Av. Casal Ribeiro, 50 - 3º andar – 1000-093 LISBOA
- Tel.: 213815050 – Fax: 212831150
- E-mail: aesteves@clarkemodet.com.pt

Cláudia Tomás Pedro

- Cartório: Avenida Duque de Ávila, n.º 46, 6.º – 1050-083 LISBOA
- Tel.: 213408600 Tlm: 966478360
- E-mail: cpedro@ga-p.com

Diana Pereira

- Cartório: Alameda dos Oceanos, 41, K21, Parque das Nações – 1990-207 LISBOA
- Tel.: 213150970/1 – Fax: 213531352
- E-mail: dpereira@inventacom.com

Inês Sequeira

- Cartório: Alameda dos Oceanos, 41, K21, Parque das Nações – 1990-207 LISBOA
- Tel.: 918860596
- E-mail: isequiera@inventacom.com

Joel David Rodrigues

- Cartório: Rua Escola do Futebol, n.º 11, 1.º dto. – 8700-258 OLHÃO
- Tel.: 961 108 500
- E-mail: jdcruzrodrigues@gmail.com

Inês Guerra

- Cartório: Rua Castilho, 167 - 2º – 1070-050 LISBOA
- Tel.: 217801963 - Fax: 217975813
- E-mail: sgcr@sgcr.pt
- Web: www.sgcr.pt

Luísa Azevedo Soares Rodrigues

- Cartório: Rua António da Silveira, 131 – 2765-300 ESTORIL
- Tel.: 914431158
- E-mail: marialuisa.rodrigues@gmail.com

Miguel Bibe

- Cartório: Alameda dos Oceanos, 41, K21, Parque das Nações– 1990-207 LISBOA
- Tel.: 918759849
- E-mail: mbibe@inventa.com

Tiago Andrade

- Cartório: Rua Vitor Cordon, 10-A – 1200-442 LISBOA
- Tel.: 213475020
- E-mail: tiagoandrade@jpcruz.pt
- Web: www.jpereiradacruz.pt

Cláudia Alexandra Maia do Couto

- Cartório: Av. Casal Ribeiro, 50 - 3º andar - 1000-093 LISBOA
- Tel: 213 815 050
- E-mail: ccouto@clarkemodet.com

Cristina Maria Sanches Simões de Faria

- Cartório: Rua António Livramento, n.º3, -5ºC 1600-371 LISBOA
- Tel: 960290166
- E-mail: csdefaria@gmail.com

Diogo de Almeida Antunes

- Cartório: Alameda dos Oceanos 41 K 21-1991-207 LISBOA
- Tel. 21 3150970 – Tlm: 925835323
- E-mail: dantunes@inventa.com

Dulce de Fátima Varandas de Almeida Andrade

- Cartório: Edifício Net - Rua de Salazares, n.º 842 - 4149-002, PORTO
- Tel.: 220028916 - Fax: 225322066
- E-mail: dulce.varandas@patents.pt
- Web: <http://patentree.eu/>

Filipa João da Gama Franco Marques Pereira

- Cartório: Rua Victor Cordon, n.º 10 - A - 1249-103 LISBOA
- Tlm.: 910075582
- E-mail: filipapereira@jpcruz.pt

Inês Duarte Tavares

- Cartório: Av. Fontes Pereira de Melo, 42, 1050-119 Lisboa
- Tel.: (+351) 213 197 322 | (+351) 938 433 217
- E-mail: ines.duartetavares@plmj.pt
- Web: www.plmj.com

Joana Alves Coelho

- Cartório: Praça General Humberto Delgado, 267 - 3º salas 1 e 2 - 4000-288 PORTO
- Tel.: 222012603 - Fax: 222012605
- E-mail: jac@sgcr.pt
- Web: www.sgcr.pt

Miguel Filipe Duarte

- Cartório: Faculdade de Medicina da Universidade de Lisboa, Avenida Professor Egas Moniz, 1649-028 LISBOA
- Tel.: (+351) 217 999 411 - ext: 47020
- E-mail: miguel.duarte@medicina.ulisboa.pt

Vera Lúcia Faria Viola Gonçalves

- Cartório: Rua Dr. Herminio Laborinho, n.º 13 - 2500-214 CALDAS DA RAINHA
- Tel.: 914287287
- E-mail: vera.viola.goncalves@gmail.com

Diogo Frada Almeida

- Cartório: Rua Castilho n.º 165 - 1070-050 LISBOA
- Tel.: 213817400- Fax: 213826629
- E-mail: dfalmeida@mlgts.pt
- Web: www.mlgts.pt

Joana Eugénio

- Cartório: Av. Sidónio Pais 379, Ed. Hoechst, Sala 1.14 - 4100-468 PORTO
- Tel.: 220167495 / 917814970
- E-mail: joanaeugenio@jpcruz.pt

Júlia Alves Coutinho

- Cartório: Rua da Ilha Terceira, 1, 3.º Direito, 1000-171 LISBOA
- E-mail: juliaalvescoutinho@gmail.com

Maria João Carapinha

- Cartório: Largo Samwell Dinis, n.º 3 - 2.º Dto.- 2820-491 ALMADA
- Tel.: 926224774
- E-mail: mariajoaoocarapinha@gmail.com

Margarida Rossi

- Cartório: Rua Infante D. Henrique 34 - 4780-482 SANTO TIRSO
- Tel.: 919455946
- E-mail: margarida.rossi@gmail.com

Miguel Maia

- Cartório: Edifício Net -Rua de Salazares, n.º 842 - 4149-002- porto
- Tel.: 220 028 916
- E-mail: miguel.maia@patents.pt
- Web: www.patentree.eu

Pedro Rebelo Tavares

- Cartório: Rua Nossa Senhora de Fátima, 177, Piso 7 - 4050-427 PORTO
- Tel.: 223715485 / 916589604 - Fax: 223723285
- E-mail: pedro.tavares@pra.pt

Sílvia Vieira

- Cartório: Edifício Net - Rua de Salazares, n.º 842 - 4149-002 PORTO
- Tel.: 220028916
- E-mail: silvia.vieira@patents.pt
- Web: www.patentree.eu

Vitor Sérgio Moreira

- Cartório: Alameda dos Oceanos, 41K, 21 - Parque das Nações - 1990-207 LISBOA
- Tel.: 213150970 - Fax: 213531352
- E-mail: vmoreira@inventa.com

Luisa Resende Castro

- Cartório: Av. Casal Ribeiro, 50 – 3ºandar- 1000-093 LISBOA
- Tel.: 213815050
- E-mail: luisarezendecastro@gmail.com

Marisol Cardoso

- Cartório: Alameda dos Oceanos 41 K-21 - 1990-207 Lisboa
- E-mail - mcardoso@inventa.com
- Tel.: 213150970

José Maria Quelhas

- Cartório: Rua Castilho, 167 - 2º Andar , 1070-050 Lisboa
- E-mail: jmq@sgcr.pt
- Tel.: 217801963

Francisco Branco Pardal

- Cartório: Av.^a Fontes Pereira de Melo, 6, 1050-121 Lisboa
- E-mail: francisco.pardal@cuatrecasas.com
- Tel.: 213553800

Vasco Granate

- Cartório: Av.^a Fontes Pereira de Melo, 43, 1050-119 Lisboa
- E-mail: vasco.granate@plmj.pt
- Tel.: 213197303

Maria João Nunes

- Cartório: Rua Vitor Cordon, 10^a 1249-103 – Lisboa
- E-mail: mariajoaonunes@jpcruz.pt
- Tel.: 213475020

Beatriz Pereira da Cruz

- Cartório: Rua das Janelas Verdes. N° 128 2ºAndar, 1200-692 - Lisboa
- E-mail: beatrizpcruz@hotmail.com

Madalena Pacheco

- Cartório: Rua Tomás Ribeiro, n.º 45 - 2º Andar, 1050-225 - Lisboa
- E-mail: madalena.pacheco@rcf.pt
- Tel.: 210545512 - Fax: 213978754
- Web: www.rcf.pt

António Aragão

- Cartório: Rua Tomás Ribeiro, n.º 45 – 2º Andar, 1050-225 LISBOA
- Tel.: 210545500
- E-mail: antonio.aragao@rcf.pt
- Web: www.rcf.pt

Andreia Pereira

- Cartório: Rua Tomás Ribeiro, n.º 45 – 2º Andar, 1050-225 - Lisboa
- E-mail: andreia.pereira@rcf.pt
- Tel.: 210545500 - Fax: 213978754
- Web: www.rcf.pt

Catarina Azevedo Fernandes

- Cartório: Av.ª General Humberto Delgado, 181, 4800-158 - Guimarães
- E-mail: catarinaazevedo@gamalobomelo.com
- Tel.: 253421600

PROCURADORES AUTORIZADOS

(Os Procuradores Autorizados são pessoas singulares que, não sendo Agentes Oficiais da Propriedade Industrial, podem praticar actos e termos do processo, juntando, para o efeito, procuração simples e com poderes especiais para cada processo)

Artur Almeida Pinto Furtado da Luz

- Cartório: Rua da Madalena, 214 – 4º – 1100-325 LISBOA
- Tel.: 21 8870657 – Fax: 21 8879714
- E-mail: abpatentiena@mail.telepac.pt

Carlos António dos Santos Rodrigues

- Cartório: Rua da Madalena, 214 – 4º – 1100-325 LISBOA
- Tel.: 21 8870657 – Fax: 21 8879714
- E-mail: abpatentiena@mail.telepac.pt

Ruy Pelayo de Sousa

- Cartório: Rua de Sá da Bandeira, 706 – 2º Esq. – 4000-432 PORTO
- Tel.: 22 2046120 – Fax: 22 2080728
- E-mail: geral@arlindodesousa.pt
- Web: www.arlindodesousa.pt

Carmen Ferreira Furtado da Luz de Oliveira e Silva

- Cartório: Rua Sousa Martins, N.º 10 - 7º – 1050-218 LISBOA
- Tel.: 21 3876961 – Fax: 21 3877596
- E-mail: furtado.marcas@netcabo.pt

Luís Reinaldo de Oliveira e Silva

- Cartório: Rua Maria Pia, 20 - 3º Dto. – 1350-208 LISBOA
- Tel.: 21 3951814 – Fax: 21 3951842
- E-mail: publamarca@iol.pt

Carlos Eugénio Reis Nobre

- Cartório: Alameda dos Oceanos, 41K-21, Parque das Nações – 1990-207 LISBOA
- Tel.: 213 150 970 - Fax: 213 531 352
- E-mail: portugal@inventa.com
- Web: www.inventa.pt

Maria Margarida Gomes Sanches Nunes

- Cartório: Av. António José Gomes, 60 - B - 1º E, Apartado 175 – 2801-902 ALMADA
- Tel.: 21 2744129 e 21 2768069 – Fax: 21 2740012
- E-mail: guimarque@guimarque.pt

José Roger Pimenta Rodrigues

- Cartório: Praça Francisco Sá Carneiro, 3 – 4º - Apartado 2874 – 1000-159 LISBOA CODEX
- Tel. 21 8461705 – Fax 21 8478686