

BOLETIM DA PROPRIEDADE INDUSTRIAL

Nº 2022/05/30 (105/2022) 30 de maio de 2022

Sumário

Aviso.....	2
Códigos	2
PATENTES DE INVENÇÃO	6
Pedidos - BBCA/1A.....	6
Pedidos - Protecção provisória - Patente europeia - BB4A	9
Patentes europeias vigentes em Portugal - FG4A.....	10
Recusas - FC4A	11
Caducidades por falta de pagamento de taxa - Patente europeia - MM4A	12
Caducidades por limite de vigência - Patente europeia - MM3A.....	13
Averbamentos - Patente europeia - PD1A, PD3A, PC1A, PC3A	14
Outros Atos - HK4A	15
CERTIFICADOS COMPLEMENTARES DE PROTECÇÃO	16
Pedidos	16
DESENHOS OU MODELOS	17
Pedidos - BB/CA1Y	17
Concessões - FG4Y.....	30
Caducidades por falta de pagamento de taxa - MM4Y	31
REGISTO NACIONAL DE MARCAS.....	32
Pedidos	32
Concessões	50
Concessões - Marca coletiva.....	54
Recusas.....	55
Renovações	57
Averbamentos.....	58
Desistências.....	60
Renúncias.....	61
Outros Atos.....	62
Requerimentos indeferidos.....	63
REGISTO INTERNACIONAL DE MARCAS	64
Concessões	64
Recusas.....	65
REGISTO DE LOGÓTIPOS	66
Pedidos	66
Concessões	68
Renovações	69
AGENTES OFICIAIS DE PROPRIEDADE INDUSTRIAL	70
PROCURADORES AUTORIZADOS	91

Aviso

À matéria publicada no presente Boletim são aplicáveis as disposições do Código da Propriedade Industrial.

Códigos

Códigos das rubricas (St. 17 OMPI)

Títulos de propriedade industrial:

- A — Patente de invenção.
- K — Modelo de utilidade.
- L — Modelo industrial.
- Q — Desenho industrial.
- Y — Desenho ou modelo.
- 1 — Pedido não examinado.
- 3 — Pedido examinado sem pesquisa.
- 4 — Pedido examinado com pesquisa.

Publicação:

BB — Publicação de pedidos e correspondente disponibilização dos documentos ao público, para consulta ou fornecimento de cópias, a pedido.

Oposição:

- CA — Fase de oposição.

Procedimento de concessão:

- FA — Desistências.
- FC — Recusas.
- FF — Concessão provisória.
- FG — Concessão; Registo; Estatuto legal; Licenças.
- GA — Transformação de pedido de título de propriedade industrial.
- PC — Transmissão.
- PD — Mudanças de identidade/sede.
- QB — Licenças concedidas e registadas.

Correções; outros:

- HK — Retificações.
- HZ — Requerimentos indeferidos.

Caducidade dos direitos de propriedade industrial:

- MA — Renúncias.
- MM — Caducidades.

Manutenção dos direitos de propriedade industrial:

- NF — Revalidações.

Outras decisões:

RL — Despachos proferidos por sentença alterando despacho anterior.

Lista dos Códigos INID — Identificação Numérica Internacional de Dados Bibliográficos (Normas St. 9, St. 60, St. 80 OMPI)

Patentes, Modelos de Utilidade, Certificados Complementares de Proteção, Desenhos ou Modelos:

- (11) Número de pedido.
- (19) Organismo emissor, país.
- (22) Data do pedido.
- (28) Número de objetos de um pedido múltiplo.
- (30) Data, país e número de prioridade.
- (43) Data de publicação de pedido não examinado.
- (44) Data de publicação de pedido examinado.
- (51) Classificação internacional:
 - A, U — Int. Cl. 7;
 - L, Q, Y — LOC (8).
- (54) Título em português.
- (55) Reprodução fotográfica do desenho ou modelo.
- (57) Resumo e desenho da invenção/descrição do desenho ou modelo.
 - (71) Requerente, nacionalidade, profissão, morada.
 - (72) Inventor(es)/autor(es).

Marcas, Nomes e Insígnias de Estabelecimento, Logótipos, Denominações de Origem e Indicações Geográficas, Recompensas:

- (210) Número de pedido.
- (220) Data do pedido.
- (300) Data, país e número de prioridade.
- (441) Data de publicação do pedido não examinado.
- (442) Data de publicação do pedido examinado.
- (511) Lista de produtos ou serviços segundo a Classificação Internacional de Nice [NCL (8)].
- (512) Classificação Nacional e/ou lista de produtos ou serviços.
 - (531) Descrição dos elementos figurativos das marcas segundo a Classificação Internacional de Viena [CFE (5)].
 - (540) Reprodução do sinal.
 - (550) Indicação do tipo de marca
 - (551) Indicação de que a marca é coletiva, de certificação ou de associação.
 - (561) Transliteração da marca.
 - (566) Tradução da marca ou das palavras nela contidas.
 - (591) Informações de cores reivindicadas.
 - (730) Nome do requerente, nacionalidade, profissão, morada.

Outros códigos

MNA — Marca nacional.
MCA — Marca Coletiva.
MCC — Marca de Certificação ou de Garantia.
NOM — Nome de estabelecimento.
INS — Insígnia de estabelecimento.
LOG — Logótipo.
DNO — Denominação de Origem Nacional.
DOI — Denominação de Origem Internacional.
IGR — Indicação Geográfica.
RCS — Recompensa.

**Lista alfabética dos códigos de países,
organizações intergovernamentais
e outras entidades
(Norma St. 3 OMPI)**

AD — Andorra.
AE — Emirados Árabes Unidos.
AF — Afeganistão.
AG — Antígua e Barbuda.
AI — Anguila.
AL — Albânia.
AM — Arménia.
AN — Antilhas Holandesas.
AO — Angola.
AP — ARIPO — Organização Regional Africana da Propriedade Industrial.
AR — Argentina.
AT — Áustria.
AU — Austrália.
AW — Aruba.
AZ — Azerbaijão.
BA — Bósnia-Herzegovina.
BB — Barbados.
BD — Bangladesh.
BE — Bélgica.
BF — Burquina Faso.
BG — Bulgária.
BH — Barém.
BI — Burundi.
BJ — Benin.
BM — Bermudas.
BN — Brunei Darussalam.
BO — Bolívia.
BOIP — *Office* da Propriedade Intelectual do Benelux.
BR — Brasil.
BS — Baamas.
BT — Butão.
BV — Ilha Bouvet.
BW — Botswana.
BY — Bielo-Rússia.
BZ — Belize.
CA — Canadá.
CD — República Democrática do Congo.
CF — República Centro-Africana.
CG — Congo.

CH — Suíça.
CI — Costa do Marfim.
CK — Ilhas Cook.
CL — Chile.
CM — Camarões.
CN — China.
CO — Colômbia.
CR — Costa Rica.
CU — Cuba.
CV — Cabo Verde.
CY — Chipre.
CZ — República Checa.
DE — Alemanha.
DJ — Djibuti.
DK — Dinamarca.
DM — Dominica.
DO — República Dominicana.
DZ — Argélia.
EA — EAPO — Organização Euro-Asiática de Patentes.
EC — Equador.
EE — Estónia.
EG — Egipto.
EH — Sara Ocidental.
EM — EUIPO — Instituto da Propriedade Intelectual da União Europeia.
EP — IEP — Instituto Europeu de Patentes.
ER — Eritreia.
ES — Espanha.
ET — Etiópia.
FI — Finlândia.
FJ — Fiji.
FK — Ilhas Malvinas.
FO — Ilhas Faroé.
FR — França.
GA — Gabão.
GB — Reino Unido.
GC — Instituto de Patentes do Conselho de Cooperação dos Estados Árabes do Golfo (GCC).
GD — Granada.
GE — Geórgia.
GG — Guernsey.
GH — Gana.
GI — Gibraltar.
GL — Gronelândia.
GM — Gâmbia.
GN — Guiné.
GQ — Guiné Equatorial.
GR — Grécia.
GS — Geórgia do Sul e as ilhas Sandwich do Sul.
GT — Guatemala.
GW — Guiné-Bissau.
GY — Guiana.
HK — Hong-Kong/China.
HN — Honduras.
HR — Croácia.
HT — Haiti.
HU — Hungria.
IB — Secretaria Internacional da Organização Mundial da Propriedade Intelectual (OMPI).
ID — Indonésia.
IE — Irlanda.

IL — Israel.	NZ — Nova Zelândia.
IM — Ilha de Man.	OA — OAPI — Organização Africana da Propriedade Intelectual.
IN — Índia.	OM — Omã.
IQ — Iraque.	PA — Panamá.
IR — República Islâmica do Irão.	PE — Peru.
IS — Islândia.	PG — Papua Nova Guiné.
IT — Itália.	PH — Filipinas.
JE — Jersey.	PK — Paquistão.
JM — Jamaica.	PL — Polónia.
JO — Jordânia.	PT — Portugal.
JP — Japão.	PW — Palau.
KE — Quênia.	PY — Paraguai.
KG — Quirguistão.	QA — Qatar.
KH — Camboja.	QZ — Instituto Comunitário de Variedades Vegetais (CPVO).
KI — Quiribáti.	RO — Roménia.
KM — Comores.	RS — Sérvia.
KN — S. Kitts e Nevis.	RU — Federação Russa.
KP — República Popular Democrática da Coreia.	RW — Ruanda.
KR — República da Coreia.	SA — Arábia Saudita.
KW — Koweit.	SB — Ilhas Salomão.
KY — Ilhas Caimão.	SC — Seychelles.
KZ — Cazaquistão.	SD — Sudão.
LA — República Popular Democrática do Laos.	SE — Suécia.
LB — Líbano.	SG — Singapura.
LC — Santa Lúcia.	SH — Santa Helena.
LI — Listenstaina.	SI — Eslovénia.
LK — Sri Lanka.	SK — Eslováquia.
LR — Libéria.	SL — Serra Leoa.
LS — Lesoto.	SM — São Marinho.
LT — Lituânia.	SN — Senegal.
LU — Luxemburgo.	SO — Somália.
LV — Letónia.	SR — Suriname.
LY — Líbia.	ST — São Tomé e Príncipe.
MA — Marrocos.	SV — El Salvador.
MC — Mónaco.	SY — República Árabe da Síria.
MD — República da Moldávia.	SZ — Suazilândia.
ME — Montenegro.	TC — Ilhas Turcas e Caicos.
MG — Madagáscar.	TD — Chade.
MK — Ex-República Jugoslava da Macedónia.	TG — Togo.
ML — Mali.	TH — Tailândia.
MM — Myanmar (Birmânia).	TJ — Tajiquistão.
MN — Mongólia.	TL — Timor-Leste.
MO — Macau.	TM — Turquemenistão.
MP — Ilhas Marianas do Norte.	TN — Tunísia.
MR — Mauritânia.	TO — Tonga.
MS — Montserrat.	TR — Turquia.
MT — Malta.	TT — Trinidad e Tobago.
MU — Maurícias.	TV — Tuvalu.
MV — Ilhas Maldivas.	TW — Taiwan/China.
MW — Malavi.	TZ — República Unida da Tanzânia.
MX — México.	UA — Ucrânia.
MY — Malásia.	UG — Uganda.
MZ — Moçambique.	US — Estados Unidos da América.
NA — Namíbia.	UY — Uruguai.
NE — Níger.	UZ — Uzbequistão.
NG — Nigéria.	VA — Vaticano.
NI — Nicarágua.	VC — São Vicente e Granadinas.
NL — Holanda.	VE — Venezuela.
NO — Noruega.	VG — Ilhas Virgens (GB).
NP — Nepal.	VN — Vietname.
NPI — Instituto Nórdico de Patentes.	
NR — Nauru.	

VU — Vanuatu.
WO — OMPI — Organização Mundial da
Propriedade Intelectual.
WS — Samoa.
YE — Iémen.
YU — Jugoslávia. (1)
ZA — África do Sul.
ZM — Zâmbia.
ZW — Zimbabwe.

(1) O código YU foi retirado da lista, em Novembro de 2006. Até essa data identifica a ex-Jugoslávia, a Sérvia e o Montenegro.

PATENTES DE INVENÇÃO

Pedidos - BBKA/1A

A publicação dos pedidos de patentes de invenção a seguir indicados é efetuada nos termos do disposto no artigo 69.º do Código da Propriedade Industrial; da data de publicação do presente aviso começa a contar-se o prazo de dois meses para a apresentação de reclamações de quem se julgar prejudicado pela eventual concessão dos mesmos, nos termos do artigo 17.º do mesmo Código.

- | | |
|--|---|
| <p>(11) 116907
 (22) 2020.11.30
 (30)
 (71) PT CIMAC - COMUNIDADE INTERMUNICIPAL DO ALENTEJO CENTRAL
 PT EDIA- EMPRESA DE DESENVOLVIMENTO E INFRAESTRUTURAS DE ALQUEVA, SA
 PT GESAMB, GESTÃO AMBIENTAL E DE RESÍDUOS, EIM
 PT UNIVERSIDADE DE ÉVORA
 (72) MARIA TERESA FOLGÔA BATISTA
 TELMO LUIS NEGREIROS DA ROCHA
 BÁRBARA CRISTINA LOPES MORAIS DA CRUZ TITA
 CÁTIA ALEXANDRA CADIMA BORGES
 GILDA AURÉLIO PARREIRA DE MATOS SERRANO
 ISABEL PESTANA DA PAIXÃO CANSADO
 PAULO ALEXANDRE MIRA MOURÃO
 JOÃO MANUEL VALENTE NABAIS
 (51) Int. Cl.
 C01B 32/318 (2017.01) C01B 32/336 (2017.01)
 (54) PROCESSO DE PRODUÇÃO DE CARVÕES ATIVADOS USANDO RESÍDUOS URBANOS E AGRÍCOLAS E PROCESSO DE REMOÇÃO DE COMPOSTOS EM FASE AQUOSA COM O CARVÃO ATIVADO
 (57) O PRESENTE PEDIDO DE PATENTE DESCREVE UM PROCESSO DE PRODUÇÃO DE CARVÕES ATIVADOS A PARTIR DE RESÍDUOS URBANOS E AGRÍCOLAS, PARTICULARMENTE COMBUSTÍVEIS DERIVADOS DE RESÍDUOS (CDR), COMPOSTO POR RESÍDUOS PLÁSTICOS DE DIVERSAS COMPOSIÇÕES E DENSIDADES RESULTANTES DO TRATAMENTO MECÂNICO DOS RESÍDUOS INDIFERENCIADOS URBANOS, PLÁSTICOS AGRÍCOLAS E PLÁSTICOS DESCARTÁVEIS USADOS NA ATIVIDADE AGRÍCOLA, DESIGNADOS COMO PRECURSORES. O PROCESSO COMPREENDE UMA ETAPA DE CARBONIZAÇÃO DO PRECURSOR E UMA ETAPA DE ATIVAÇÃO DO PRECURSOR, EM QUE AS ETAPAS PODEM OCORRER SEPARADAMENTE NO CASO DE ATIVAÇÃO FÍSICA DO PRECURSOR, OU ALTERNATIVAMENTE, AS ETAPAS PODEM OCORRER EM SIMULTÂNEO NO CASO DE ATIVAÇÃO QUÍMICA DO PRECURSOR. O PRESENTE PEDIDO DESCREVE AINDA UM PROCESSO DE REMOÇÃO DE COMPOSTOS EM FASE AQUOSA, COM A UTILIZAÇÃO DOS CARVÕES ATIVADOS, COMPREENDENDO AS ETAPAS DE MISTURAR UMA SOLUÇÃO</p> | <p>(13) A DE COMPOSTOS COM O CARVÃO ATIVADO, AGITAÇÃO E SEPARAÇÃO.</p> <p>Não existem imagens associadas ao processo</p> <p>Ver Fascículo Completo</p> <hr/> <p>(11) 116908
 (22) 2020.11.30
 (30)
 (71) PT UNIVERSIDADE DO PORTO
 (72) RUI JORGE PEREIRA GONÇALVES
 FERNANDO MANUEL FERREIRA LOBO PEREIRA
 (51) Int. Cl.
 G06N 3/02 (2006.01)
 (54) PADDING METHOD FOR CONVOLUTIONAL NEURAL NETWORK LAYERS PERFORMING MULTIVARIATE TIME SERIES ANALYSIS
 (57) PADDING METHOD FOR CONVOLUTIONAL NEURAL NETWORK LAYERS PERFORMING MULTIVARIATE TIME SERIES ANALYSIS THE PRESENT INVENTION IS ENCLOSED IN THE FIELD OF CONVOLUTIONAL NEURAL NETWORKS CONFIGURED TO PERFORM MULTIVARIATE TIME SERIES ANALYSIS, AND RELATES TO A PADDING METHOD SPECIALLY CONCEIVED FOR CONFIGURING CONVOLUTIONAL NEURAL NETWORK LAYERS ADAPTED TO PERFORM MULTIVARIATE TIME SERIES ANALYSIS ON A BIDIMENSIONAL INPUT MAP (1). THE PADDING METHOD INVOLVES MAPPING THE INPUT MAP (1) ONTO A CYLINDER (2) BY ADDING A PREDEFINED NUMBER OF WRAPPED ROWS, DEPENDING ON THE VERTICAL SIZE OF THE CONVOLUTIONAL KERNEL (3) TO BE USED IN THE SUBSEQUENT CONVOLUTIONAL OPERATION.</p> |
|--|---|



Figura 1

[Ver Fascículo Completo](#)

- (11) **116910** (13) A
 (22) 2020.11.30
 (30)
 (71) **PT UNIVERSIDADE DO PORTO**
 (72) RUI JORGE PEREIRA GONÇALVES
 FERNANDO MANUEL FERREIRA LOBO
 PEREIRA
 VÍTOR MIGUEL DE SOUSA RIBEIRO
 (51) **Int. Cl.**
G06N 3/02 (2006.01)
 (54) **UNIDADE DE ATENÇÃO BI-DIMENSIONAL
 MULTI-CONVOLUCIONAL PARA ANÁLISE
 DE SÉRIES TEMPORAIS MULTIVARIÁVEL**

(57) É, PORTANTO, UM OBJECTIVO DA PRESENTE INVENÇÃO UMA UNIDADE DE ATENÇÃO MULTI-CONVOLUCIONAL BI-DIMENSIONAL - 2D - A SER APLICADA NO DESEMPENHO DE ANÁLISE DE DADOS TRI-DIMENSIONAL - 3D - MTS, DE DADOS DE ENTRADA (1) COM PROPRIEDADES CÍCLICAS, UTILIZANDO UMA ARQUITECTURA RNN. ESTA UNIDADE É CAPAZ DE CONSTRUIR UM VECTOR DE ATENÇÃO INDEPENDENTE E POR CADA VARIÁVEL DO MTS UTILIZANDO OPERAÇÕES CONVOLUCIONAIS 2D PARA CAPTURAR A IMPORTÂNCIA DE UMA ETAPA TEMPORAL DENTRO DOS SEGMENTOS CIRCUNDANTES E DA ÁREA DE ETAPAS TEMPORAIS. PARA ESSE PROPÓSITO, A UNIDADE DE ATENÇÃO BIDIMENSIONAL É COMPOSTA POR UM BLOCO DE DIVISÃO (2), UM BLOCO DE ATENÇÃO (3), UM BLOCO DE CONCATENAÇÃO (4) E UM BLOCO DE ESCALONAMENTO (5).

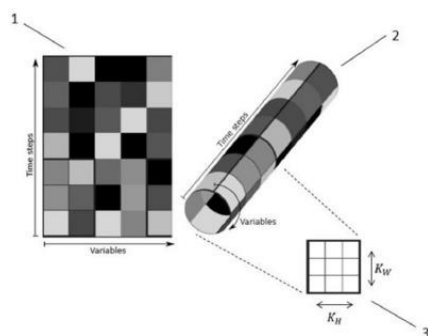

Figura 1

[Ver Fascículo Completo](#)

- (11) **116911** (13) A
 (22) 2020.11.30
 (30)
 (71) **PT UNIVERSIDADE DO PORTO**
 (72) RUI JORGE PEREIRA GONÇALVES
 FERNANDO MANUEL FERREIRA LOBO
 PEREIRA
 (51) **Int. Cl.**
G06N 3/04 (2006.01)
 (54) **UNIDADE DE ATENÇÃO MULTI-
 CONVOLUCIONAL PARA ANÁLISE DE
 SÉRIES TEMPORAIS MULTIVARIÁVEL**
 (57) A PRESENTE INVENÇÃO DIZ RESPEITO A MECANISMOS DE ATENÇÃO APLICÁVEIS PARA DESEMPENHAR A ANÁLISE DE SÉRIES TEMPORAIS MULTIVARIÁVEL UTILIZANDO REDES NEURONAIIS RECORRENTES. É DESENVOLVIDA UMA UNIDADE DE ATENÇÃO MULTI-CONVOLUCIONAL QUE É CAPAZ DE GERAR UM VECTOR DE ATENÇÃO INDEPENDENTE POR CADA VARIÁVEL DE DADOS DE ENTRADA DE SÉRIES TEMPORAIS MULTIVARIÁVEL (1), UTILIZANDO OPERAÇÕES CONVOLUCIONAIS UNI-DIMENSIONAIS PARA CAPTURAR A IMPORTÂNCIA DE UMA ETAPA TEMPORAL DENTRO DE UM SUBPADRÃO. PARA TAL PROPÓSITO, A UNIDADE DE ATENÇÃO COMPREENDE UM BLOCO DE CONTENÇÃO (2), UM BLOCO DE ATENÇÃO (3), UM BLOCO DE CONCATENAÇÃO (4) E UM BLOCO DE ESCALONAMENTO (5).

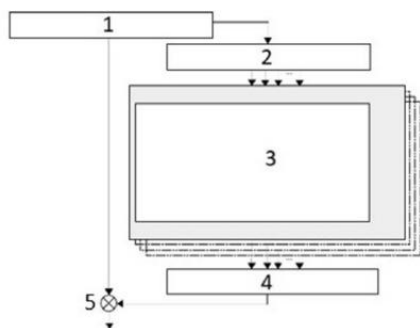

Figura 1

[Ver Fascículo Completo](#)

- (11) **116913** (13) A
 (22) 2020.11.30
 (30)
 (71) **PT QUANTUM LEAP - WAY FORWARD,
 UNIPESSOAL LDA**
 (72) NUNO RICARDO GOMES CRAVEIRO LOPES
 (51) **Int. Cl.**
G08B 29/00 (2006.01)
 (54) **MÉTODO DE VIDEOVIGILÂNCIA,
 GRAVADOR DE VIDEO EM REDE,
 CÂMARA DE CAPTURA DE IMAGENS E
 SISTEMA ASSOCIADOS**
 (57) GRAVADOR DE VÍDEO EM REDE (1) E CAMARA DE CAPTURA DE IMAGENS (68) INCLUINDO UMA UNIDADE DE ANONIMIZAÇÃO REVERSÍVEL DE INFORMAÇÕES PESSOAIS SENSÍVEIS, QUE COMPREENDE PELO MENOS UM CIRCUITO INTEGRADO SELECIONADO DO GRUPO CONSISTINDO DE UM ARRANJO DE PORTAS PROGRAMÁVEIS EM CAMPO E DE UM CIRCUITO INTEGRADO DE APLICAÇÃO ESPECÍFICA; E PELO MENOS UMA UNIDADE PARA INFERÊNCIA DE REDES

NEURONAIS PROFUNDAS. SISTEMA DE VIDEOVIGILÂNCIA QUE INCLUI PELO MENOS UM GRAVADOR DE VÍDEO EM REDE (1), COMUNICÁVEL POR MEIO DE UM PROTOCOLO DE COMUNICAÇÃO ENTRE GRAVADORES DE VÍDEO (14), E PELO MENOS UMA CÂMARA DE CAPTURA DE IMAGENS (16,68) E MÉTODOS DE VIDEOVIGILÂNCIA RELACIONADOS. A INVENÇÃO RESOLVE OS PROBLEMAS DO ESTADO DA TÉCNICA AO RECUPERAR IMAGENS ORIGINAIS, USANDO UM SUBSISTEMA DE REQUISIÇÃO DE ACESSO A INFORMAÇÕES, CONTRIBUINDO COM A PROTEÇÃO DOS DADOS PESSOAIS, POSSIBILITANDO SABER QUEM OS ACEDEU, SEM QUE A INFORMAÇÃO PESSOAL SENSÍVEL SEJA EXIBIDA NOS MONITORES DE VIGILÂNCIA (18).

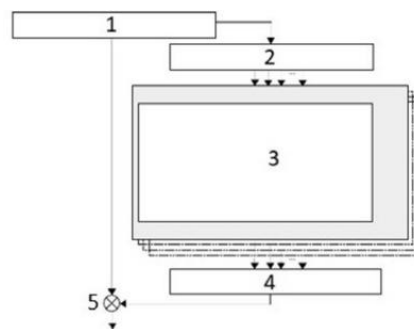
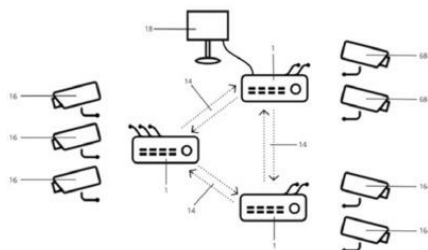

[Ver Fascículo Completo](#)

Pedidos - Protecção provisória - Patente europeia - BB4A

Processo	Início da protecção provisória	Nome do 1º requerente/titular	País resid.	Classificação principal	Dados relativos à publicação pelo IEP				Observações
					Número do pedido	Data do pedido	Número do boletim	Data do boletim	
2629097	2022.05.24	BIOGEN MA INC.	US	G01N 33/68 (2013.01)	131566630	2008.02.07	201334	2013.08.21	
2653873	2022.05.24	BIOGEN MA INC.	US	G01N 33/68 (2013.01)	131691396	2008.02.07	201343	2013.10.23	

Patentes europeias vigentes em Portugal - FG4A

Processo	Início de vigência	Data do despacho	Nome do 1º requerente/titular	País resid.	Classificação principal	Observações
2595485	2011.07.20	2022.05.23	MINERVA NEUROSCIENCES, INC.	US	A01N 43/40 (2013.01)	ART. 84º DO C.P.I.:
2875308	2013.07.22	2022.05.24	MBDA ITALIA S.P.A.	IT	F42B 35/00 (2015.01)	ART. 84º DO C.P.I.:
3204492	2015.10.05	2022.05.25	ASSISTANCE PUBLIQUE-HÔPITAUX DE PARIS	FR	C12N 5/783 (2017.01)	ART. 84º DO C.P.I.:
3206481	2015.09.30	2022.05.23	MONSANTO TECHNOLOGY LLC	US	A01H 5/00 (2017.01)	ART. 84º DO C.P.I.:
3297605	2016.05.19	2022.05.24	DERMAVANT SCIENCES GMBH	CH	A61K 9/00 (2017.01)	ART. 84º DO C.P.I.:
3394093	2016.12.23	2022.05.24	MODERNATX, INC.	US	C07K 14/705 (2019.01)	ART. 84º DO C.P.I.:
3406258	2017.01.20	2022.05.23	SHANDONG ZHONGHAI PHARMACEUTICAL CO., LTD.	CN	A61K 38/16 (2019.01)	ART. 84º DO C.P.I.:
3413892	2017.02.10	2022.05.23	CYTOKINETICS, INCORPORATED	US	A61K 31/47 (2019.01)	ART. 84º DO C.P.I.:
3441442	2018.06.01	2022.05.24	JORGE MANUEL GOMES ANTUNES	PT	C10L 1/04 (2019.01)	ART. 84º DO C.P.I.:
3465228	2017.05.23	2022.05.24	THREE SMITH GROUP LIMITED	GB	G01P 15/08 (2019.01)	ART. 84º DO C.P.I.:
3495153	2017.12.11	2022.05.23	FLOORING TECHNOLOGIES LTD.	MT	B41M 5/00 (2019.01)	ART. 84º DO C.P.I.:
3574623	2018.01.29	2022.05.24	TELEFONAKTIEBOLAGET LM ERICSSON (PUBL)	SE	H04L 29/06 (2019.01)	ART. 84º DO C.P.I.:
3575326	2013.12.17	2022.05.25	TRILLIUM THERAPEUTICS ULC	CA	C07K 19/00 (2019.01)	ART. 84º DO C.P.I.:
3576771	2018.01.31	2022.05.23	VERU INC.	US	A61K 38/09 (2019.01)	ART. 84º DO C.P.I.:
3591458	2018.01.19	2022.05.24	CARL ZEISS VISION INTERNATIONAL GMBH	DE	G02C 7/02 (2019.01)	ART. 84º DO C.P.I.:
3592183	2018.03.06	2022.05.24	SOCIÉTÉ DES PRODUITS NESTLÉ S.A.	CH	A47J 31/00 (2019.01)	ART. 84º DO C.P.I.:
3597050	2018.07.19	2022.05.24	INTERSNACK GROUP GMBH & CO. KG	DE	A23L 7/191 (2019.01)	ART. 84º DO C.P.I.:
3615412	2018.04.26	2022.05.24	FLINTSTONE TECHNOLOGY LIMITED	GB	B63B 21/10 (2019.01)	ART. 84º DO C.P.I.:
3649260	2018.07.06	2022.05.23	NIPD GENETICS PUBLIC COMPANY LIMITED	CY	C12Q 1/6806 (2020.01)	ART. 84º DO C.P.I.:
3723815	2018.12.11	2022.05.25	TECHNISCHE UNIVERSITÄT MÜNCHEN	DE	A61K 51/04 (2020.01)	ART. 84º DO C.P.I.:
3728732	2018.12.13	2022.05.23	VALMET TECHNOLOGIES OY	FI	D21C 11/08 (2020.01)	ART. 84º DO C.P.I.:
3738737	2020.03.12	2022.05.23	SUMITOMO CHEMICAL COMPANY, LIMITED	JP	B29B 9/12 (2020.01)	ART. 84º DO C.P.I.:
3766343	2017.11.03	2022.05.24	REGENERON PHARMACEUTICALS, INC.	US	A01K 67/27 (2021.01)	ART. 84º DO C.P.I.:
3767200	2019.07.16	2022.05.24	SOLTEC INNOVATIONS, S.L.	ES	F24S 25/12 (2021.01)	ART. 84º DO C.P.I.:
3786413	2019.08.28	2022.05.23	REGAZZI HOLDING SA	CH	E06B 9/15 (2021.01)	ART. 84º DO C.P.I.:
3814097	2019.06.18	2022.05.24	MACPI S.P.A. PRESSING DIVISION	IT	B29C 51/00 (2021.01)	ART. 84º DO C.P.I.:
3814307	2019.06.21	2022.05.24	AXENS	FR	C07C 7/00 (2021.01)	ART. 84º DO C.P.I.:

Recusas - FC4A

Processo	Data do pedido	Data da recusa	Nome do 1º requerente/titular	País resid.	Classificação principal	Observações
116080	2020.01.29	2022.05.25	INSTITUTO SUPERIOR DE ENGENHARIA DO PORTO	PT	G01N 27/00 (2006.01)	recusado nos termos do art. 75.º n.º 1 al. a) e e) com referência ao art. 70.º n.º 9 do cpi.

Caducidades por falta de pagamento de taxa - Patente europeia - MM4A

Processo	Início de vigência	Data da caducidade	Nome do 1º requerente/titular	País resid.	Observações
1446348	2002.11.20	2022.05.20	INVENTIO AG	CH	
1604939	2002.11.20	2022.05.20	INVENTIO AG	CH	
1923321	2007.11.20	2022.05.20	SUPERFOS A/S	DK	
1954699	2006.11.20	2022.05.20	KUDOS PHARMACEUTICALS LTD	GB	
1956031	2006.11.20	2022.05.20	CENTRO DE INGENIERIA GENETICA Y BIOTECNOLOGIA (CIGB)	CU	
1960660	2006.11.20	2022.05.20	ORBITAL INDUSTRIES, INC.	US	
2746142	2013.11.20	2022.05.20	MANFRED SAATHOFF	DE	
3000192	2013.11.20	2022.05.20	TELEFONAKTIEBOLAGET LM ERICSSON (PUBL)	SE	
3083531	2014.11.20	2022.05.20	BP CORPORATION NORTH AMERICA INC.	US	

Caducidades por limite de vigência - Patente europeia - MM3A

Processo	Início de vigência	Data da caducidade	Nome do 1º requerente/titular	País resid.	Observações
1261047	2002.05.20	2022.05.20	TBS USA, INC.	US	
1389098	2002.05.20	2022.05.20	ALEXZA PHARMACEUTICALS, INC.	US	
1436003	2002.05.20	2022.05.20	ZYMOGENETICS, INC.	US	
2116259	2002.05.20	2022.05.20	ZYMOGENETICS, INC.	US	
2204865	2002.05.20	2022.05.20	TBS USA, INC.	US	
2254175	2002.05.20	2022.05.20	TBS USA, INC.	US	

Averbamentos - Patente europeia - PD1A, PD3A, PC1A, PC3A**Transmissões - Patente europeia**

Processo	Data do averbamento	Antigo requerente/titular	País resid.	Atual requerente/titular	País resid.	Observações
2714710	2022.05.18	ESTETRA S.P.R.L.	BE	MITHRA R&D SA	BE	
2714712	2022.05.18	ESTETRA S.P.R.L.	BE	MITHRA R&D SA	BE	
2734536	2022.05.18	DONESTA BIOSCIENCE B.V.	NL	ESTETRA SPRL	BE	
2744802	2022.05.17	LIFE MOLECULAR IMAGING SA	CH	LIFE MOLECULAR IMAGING LIMITED	GB	
2764008	2022.05.18	ESTETRA S.P.R.L.	BE	MITHRA R&D SA	BE	
2864219	2022.05.18	TREMCO ILLBRUCK PRODUCTIE B.V.	NL	TREMCO CPG NETHERLANDS B.V.	NL	

Outros Atos - HK4A

117897. – INDEFERIDO NOS TERMOS DO ART. 64.º N.º 9 DO CPI.

CERTIFICADOS COMPLEMENTARES DE PROTECÇÃO

Pedidos

Processo	Tipo de dado	Conteúdo dos dados	País resid.
1137	(68) – Patente de Base (22) – Data do Pedido Titulares (54) – Título da Invenção (95) – Prod. (medicamento) (92) – Aut. Com. Nacional	PTE, 2922872 G, de 2013.11.21 2022.05.16 Nome: JANSSEN BIOTECH, INC. ANTICORPOS BIESPECÍFICOS DE EGFR/C-MET AMIVANTAMAB Data: 2021.12.10, País: PT, Número: C(2021)9440	US
1138	(68) – Patente de Base (22) – Data do Pedido Titulares (54) – Título da Invenção (95) – Prod. (medicamento) (92) – Aut. Com. Nacional	PTE, 3256125 G, de 2015.12.10 2022.05.18 Nome: ACTELION PHARMACEUTICALS LTD REGIME DE DOSAGEM PARA PONESIMOD, UM AGONISTA DE RECETOR S1P1 SELETIVO PONESIMOD Data: 2021.05.21, País: PT, Número: C(2021)3727	CH

DESENHOS OU MODELOS

Pedidos - BB/CA1Y

A publicação dos pedidos de desenhos ou modelos a seguir indicados é efetuada nos termos do artigo 188.º, n.º 1; da data de publicação do presente aviso começa a contar-se o prazo de dois meses para a apresentação de reclamações de quem se julgar prejudicado pela concessão dos mesmos, de acordo com o artigo 17.º, n.º 1 do Código da Propriedade Industrial.

- (11) **6662** (12) **Y**
 (22) 2022.05.09
 (30)
 (71) **PT BERD, S.A.**
 (72) BERD, S.A.
 (51) **LOC (10) CL. 25-02; 25-03**
 (54) **PONTES [ENGENHARIA CIVIL]; PAINÉIS DE TRELIÇAS**
 (28) 1
 (57) (55)

PRODUTO 1: SISTEMA DE PONTES MODULARES COM PEÇAS APARAFUSADAS ENTRE SI. MÓDULOS SÃO PEÇAS ISOLADAS SOLDADAS. SISTEMA CONSTITUÍDO FUNDAMENTALMENTE POR TRELIÇAS LONGITUDINAIS DUPLAS EM CADA LADO DA PONTE, TRAVESSAS E MÓDULOS DE PISO. TRELIÇA LONGITUDINAL CONSTITUÍDA POR BARRAS LONGITUDINAIS HORIZONTAIS SUPERIORES, BARRAS LONGITUDINAIS HORIZONTAIS INFERIORES, DIAGONAIS E BARRAS VERTICAIS.



FIGURA 1.1



FIGURA 1.2

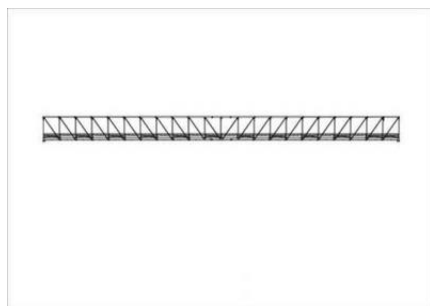

FIGURA 1.3

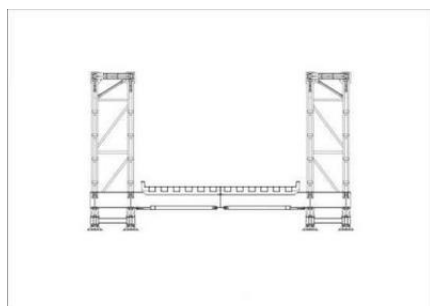

FIGURA 1.4



FIGURA 1.5

- (11) **6663** (12) **Y**
 (22) 2022.05.10
 (30)
 (71) **PT VECOURBANDESIGN, UNIPessoal LDA**

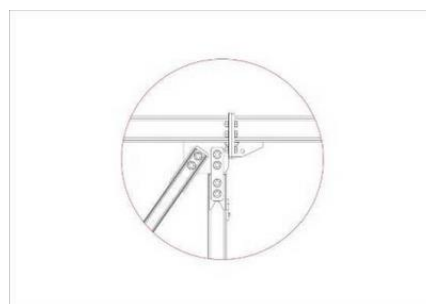
- (72) VECOURBANDESIGN, UNIPESSOAL LDA
(51) **LOC (10) CL. 25-03**
(54) **ABRIGOS [CONSTRUÇÃO]**
(28) 4
(57) (55)

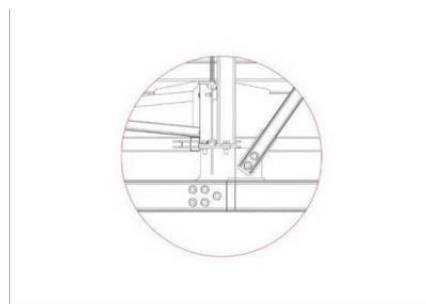

FIGURA 1.1



FIGURA 1.2



FIGURA 1.3



FIGURA 1.4



FIGURA 2.1



FIGURA 2.2



FIGURA 3.1



FIGURA 3.2



FIGURA 3.3



FIGURA 4.1



FIGURA 4.2



FIGURA 4.3



FIGURA 4.4

- (11) **6666** (12) Y
 (22) 2022.05.11
 (30)
 (71) **PT JOANA RAFAELA DAS CHAGAS
 MATIAS JORGE**
 (72) JOANA RAFAELA DAS CHAGAS MATIAS
 JORGE
 (51) **LOC (10) CL. 11-01; 11-04**
 (54) **BRINCOS; BRINCOS PARA PIERCING;
 COROAS DE FLORES ARTIFICIAIS**
 (28) 23
 (57) (55)

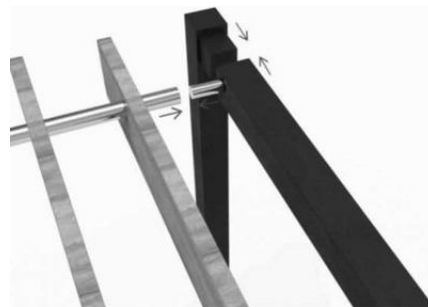
PRODUTO 1: BRINCO CONSTITUÍDO POR DUAS PEÇAS DE FORMA QUADRADA, DISPOSTAS DE FORMA ENVIUSADA, EM QUE UMA DELAS, CONSIDERAVELMENTE MENOR QUE A DE BAIXO, SE ENCONTRA SOBREPOSTA NO TOPO DA SEGUNDA, MAIOR E COM UM BURACO QUADRADO NO CENTRO.

PRODUTO 2: BRINCO CONSTITUÍDO POR DUAS PEÇAS DE FORMA QUADRADA, DISPOSTAS DE FORMA ENVIUSADA, EM QUE UMA DELAS, LIGEIRAMENTE MENOR, SE ENCONTRA SOBREPOSTA, NUMA POSIÇÃO LIGEIRAMENTE ACIMA À DE BAIXO.

PRODUTO 3: BRINCO CONSTITUÍDO POR TRÊS PEÇAS DIFERENTES, SENDO ESTAS, UM CÍRCULO PEQUENO, ACIMA DE UM PEQUENO RECTÂNGULO IRREGULAR, DE PONTAS ARREDONDADAS E, NA PARTE INFERIOR, UMA PEÇA COM FORMATO DE U_i ORGÂNICO. AS PEÇAS ENCONTRAM-SE LIGADAS POR TRÊS ARGOLAS.

PRODUTO 4: BRINCO CONSTITUÍDO POR TRÊS PEÇAS DIFERENTES. NA PARTE SUPERIOR, UM CÍRCULO GRANDE, QUE SE ENCONTRA LIGADO POR ARGOLA A UM RECTÂNGULO LARGO, POR SUA VEZ, PRESO POR UMA ARGOLA A UM TRIÂNGULO INVERTIDO.

PRODUTO 5: BRINCO CONSTITUÍDO POR DUAS PEÇAS, UMA DE FORMA OVAL ORGÂNICA, QUE SE SOBREPÕE NO TOPO DE CÍRCULO COM ABERTURA REDONDA NO CENTRO.

PRODUTO 6: BRINCO COMPOSTO POR UMA ORQUÍDEA GRANDE, SOBREPOSTA NO TOPO DE UM GÊNERO DE TRIÂNGULO INVERTIDO, COMPRIDO, DE PONTA ARREDONDADA, COM ABERTURA NO CENTRO.

PRODUTO 7: BRINCO COM DUAS PEÇAS SOBREPOSTAS, ENCONTRANDO-SE A SUPERIOR, GÊNERO DE QUADRADO ENVIUSADO SEM UMA PONTA (RECORTE DE UMA PONTA), NO TOPO DA SEGUNDA, MAIOR, E DE FORMATO SEMELHANTE A ESTA PRIMEIRA, COM ABERTURA IGUAL À FORMA DE CIMA NO SEU CENTRO.

PRODUTO 8: BRINCOS CONSTITUÍDOS POR DUAS PEÇAS, LIGADAS POR UMA ARGOLA, SENDO A SUPERIOR, EM FORMA DE RIM NA HORIZONTAL, COM TRÊS ROSAS DE IGUAL DIMENSÃO COLADAS LADO A LADO, QUE COBREM A TOTALIDADE DA FORMA QUE SOBREPÕEM; E, NA PARTE INFERIOR, UMA PEÇA REDONDA MAIOR, COM RELEVO DE UMA FACE FEMININA.

PRODUTO 9: BRINCO EM FORMA DE ζ HEXAGONAL, IRREGULAR E LARGO.

PRODUTO 10: BRINCO EM FORMA DE RECTÂNGULO IRREGULAR DE PONTAS REDONDAS, DE FACES SUPERIOR E INFERIOR ENVIUSADAS E LATERAIS ARREDONDADAS, COM ABERTURA OVAL ENVIUSADA NO SEU CENTRO.

PRODUTO 11: BRINCO COMPOSTO POR UMA ORQUÍDEA GRANDE, SOBREPOSTA A UMA PEÇA QUE REMETE PARA RAIOS DE SOL, DE DIFERENTES TAMANHOS, A TERMINAR DE FORMA PONTIAGUDA.

PRODUTO 12: BRINCO CONSTITUÍDO POR UM TRIÂNGULO INVERTIDO, COM DUAS CORRENTES DE DIFERENTES TAMANHOS, PENDENTES DE FORMA ARREDONDADA, CUJAS PONTAS DAS MESMAS SE ENCONTRAM PRESAS POR DUAS ARGOLAS, NAS PONTAS SUPERIORES DO TRIÂNGULO.

PRODUTO 13: BRINCO CONSTITUÍDO POR UMA PEÇA COMPRIDA E ESTREITA, COM A PARTE INFERIOR ARREDONDADA, QUE SE ENCONTRA SOBREPOSTA NA VERTICAL, SENSIVELMENTE A MEIO DE UMA SEGUNDA, REDONDA E GRANDE, COM UM PEQUENO BURACO NO SEU CENTRO.

PRODUTO 14: BRINCO CONSTITUÍDO POR UM CORAÇÃO SOBREPOSTO NO TOPO DE UMA ARGOLA OVAL, DE FORMATURA ORGÂNICA.

PRODUTO 15: BRINCO CONSTITUÍDO POR UM CORAÇÃO SOBREPOSTO NO TOPO DE UM CÍRCULO, COM ABERTURA NO CENTRO.

PRODUTO 16: BRINCO CONSTITUÍDO POR TRÊS PEÇAS DIFERENTES, SENDO ESTAS, UM CÍRCULO PEQUENO, ACIMA DE UM PEQUENO RECTÂNGULO IRREGULAR, DE PONTAS ARREDONDADAS E, NA PARTE INFERIOR, UMA PEÇA COM FORMATO DE CORAÇÃO. AS PEÇAS ENCONTRAM-SE LIGADAS POR TRÊS ARGOLAS.

PRODUTO 17: BRINCO CONSTITUÍDO POR DOIS CORAÇÕES, DE DIFERENTES TAMANHOS, SENDO QUE UM SE ENCONTRA SOBREPOSTO NO TOPO DO SEGUNDO, DEIXANDO A PONTA DESTA ÚLTIMA EXPOSTA.

PRODUTO 18: BRINCO CONSTITUÍDO POR QUATRO PEÇAS. A SUPERIOR, EM FORMA DE RECTÂNGULO IRREGULAR DE PONTAS ARREDONDADAS, DE FACES SUPERIOR E INFERIOR ENVIUSADAS E LATERAIS ARREDONDADAS, COM ABERTURA OVAL ENVIUSADA AO CENTRO, À QUAL SE ENCONTRAM PENDENTES, PRESAS POR ARGOLAS, TRÊS PEÇAS MENORES, COM A MESMAS FORMA OVAL DO BURACO DA PRIMEIRA PEÇA.

PRODUTO 19: BRINCO CONSTITUÍDO POR QUATRO PEÇAS IGUAIS, DO MESMO TAMANHO, DE FORMA QUADRADA ORGÂNICA, DE PONTAS ARREDONDADAS E BURACO DISFORME NO SEU CENTRO. AS MESMAS ENCONTRAM-SE ACORRENTADAS UMAS ÀS OUTRAS, ATRAVÉS DOS SEUS BURACOS, CONFERINDO À PEÇA A POSSIBILIDADE DE SER COMPARADA A UMA CORRENTE.

PRODUTO 20: BANDOLETE DE TEMA FLORAL, COMPOSTA POR VINTE E DUAS PEÇAS ARTIFICIAIS, EM CERÂMICA PLÁSTICA, SENDO ESTAS: UMA ROSA GRANDE, QUE REPRESENTA PAPEL PREPONDERANTE NO ADORNO, UM POUCO DESVIADA DO CENTRO; UMA PLANTA SUCULENTA, DE VÁRIAS PONTAS ARREDONDADAS; DOZE FOLHAS DE DIVERSOS TAMANHOS; UMA FLOR MUITO PEQUENA A UMA DAS PONTAS, COM UMA PÉROLA ARTIFICIAL NO CENTRO E

UMA MINI ROSA NA PONTA OPOSTA; CINCO REPUXOS DE RAMAGENS DE PONTA SEMELHANTE A CABEÇAS DE FÓSFOROS; UMA FLOR DE PÉTALAS GRANDES, NO LADO OPOSTO À ROSA ANTERIOR; UMA FLOR DE TAMANHO MENOR AO CENTRO.

PRODUTO 21: BRINCOS DE TEMA FLORAL, COMPOSTOS POR UMA PEÇA MAIOR, GÊNERO DE TRIÂNGULO INVERTIDO, COMPRIDO, DE PONTA ARREDONDADA, COM ABERTURA NO CENTRO, QUE TEM SOBREPOSTA, NO SEU TOPO, MEIA COROA FLORIDA, COMPOSTA POR DUAS FLORES DE PÉTALAS GRANDES E ABERTAS NO CENTRO, FOLHAGEM DIVERSA E ROSAS NAS PONTAS LATERAIS EM QUEDA.

PRODUTO 22: BRINCO CONSTITUÍDO POR FORMA OVAL PEQUENA, QUE TEM SOBREPOSTA, A TOTALIDADE DA SUA ÁREA, UMA QUEDA DE FLORES, QUE SE PROLONGA EM PONTA, PARA ALÉM DA PRIMEIRA. A PEÇA FLORIDA É COMPOSTA, NO TOPO, POR QUATRO FOLHAS DE TAMANHO SIMILAR; UMA FLOR DE CINCO PÉTALAS; UMA ROSA ABAIXO DESTA, TERMINANDO COM RAMAGENS E UM BOTÃO DE ROSA NA PONTA.

PRODUTO 23: BRINCOS DE TEMA FLORAL, COM FORMA OVAL, QUE TEM SOBRE SI E NO SEU TOPO, UMA FLOR DE PÉTALAS ABERTA; UMA FLOR MAIS PEQUENA, COMPOSTA POR DUAS CAMADAS DE PÉTALAS, ABAIXO DA PRIMEIRA, DESVIADA PARA UM DOS LADOS; DOIS GIRASSÓIS PEQUENOS, SEGUIDOS EM LINHA DIAGONAL; E DUAS FOLHAS DE TAMANHO SIMILAR, EXPOSTAS NA PARTE INFERIOR DO BRINCO, NUM DOS LADOS.



FIGURA 1.1



FIGURA 1.2

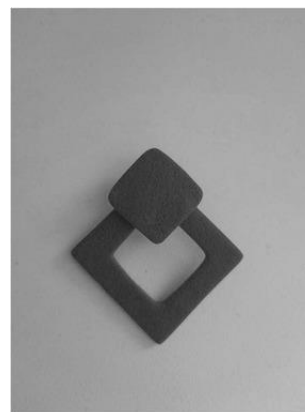

FIGURA 1.3



FIGURA 3.1



FIGURA 2.1



FIGURA 3.2

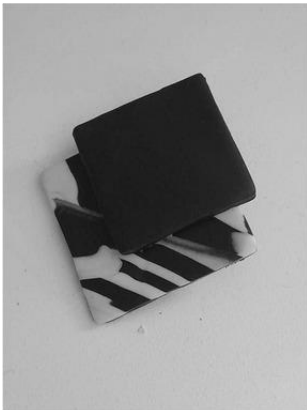

FIGURA 2.2



FIGURA 3.3

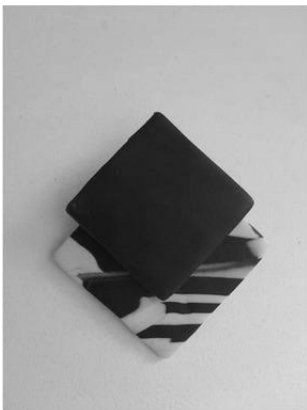

FIGURA 2.3



FIGURA 4.1



FIGURA 4.2



FIGURA 5.2



FIGURA 4.3

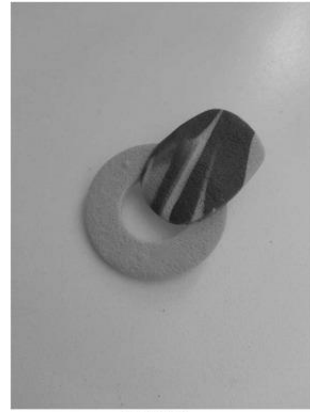

FIGURA 5.3



FIGURA 4.4



FIGURA 6.1



FIGURA 5.1



FIGURA 6.2



FIGURA 6.3



FIGURA 7.4



FIGURA 7.1



FIGURA 8.1



FIGURA 7.2



FIGURA 8.2



FIGURA 7.3



FIGURA 9.1

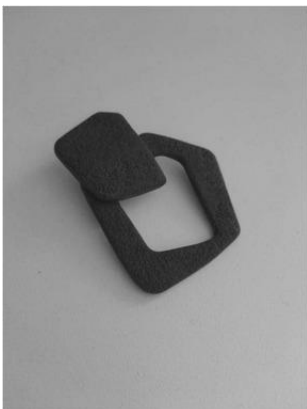

FIGURA 9.2

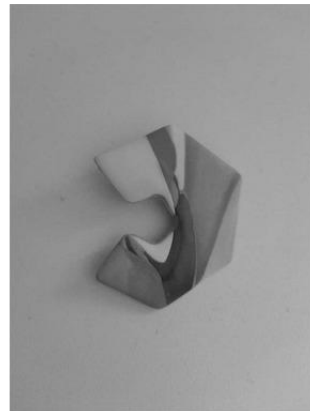

FIGURA 10.3

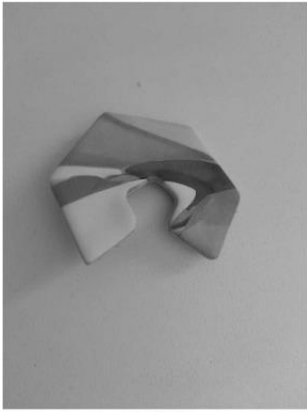

FIGURA 9.3



FIGURA 10.4



FIGURA 10.1



FIGURA 11.1



FIGURA 10.2



FIGURA 11.2



FIGURA 11.3



FIGURA 13.1



FIGURA 12.1

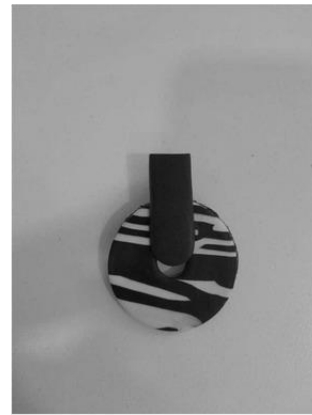

FIGURA 13.2



FIGURA 12.2



FIGURA 13.3



FIGURA 12.3



FIGURA 14.1



FIGURA 14.2



FIGURA 15.3



FIGURA 14.3



FIGURA 16.1



FIGURA 15.1



FIGURA 16.2



FIGURA 15.2



FIGURA 16.3



FIGURA 16.4

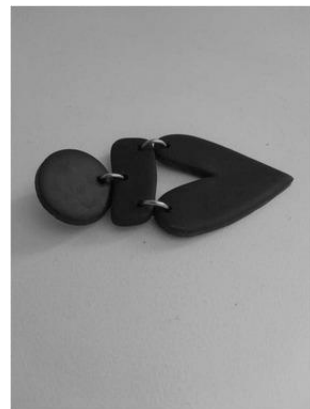

FIGURA 18.1



FIGURA 17.1



FIGURA 18.2



FIGURA 17.2

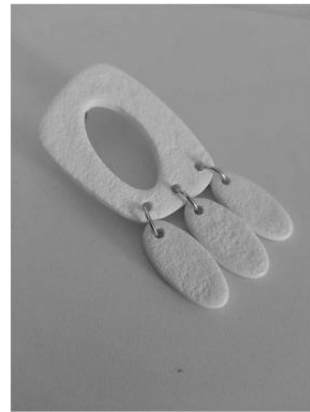

FIGURA 18.3



FIGURA 17.3



FIGURA 19.1



FIGURA 20.1



FIGURA 21.2



FIGURA 20.2



FIGURA 22.1



FIGURA 20.2



FIGURA 22.2



FIGURA 20.3



FIGURA 22.3



FIGURA 23.1

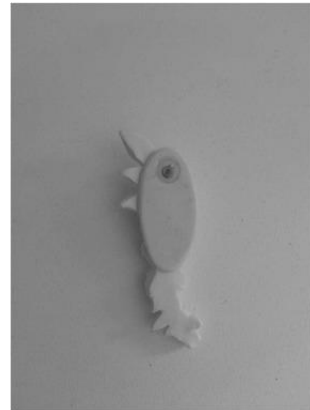

FIGURA 23.2



FIGURA 23.3



FIGURA 23.4

Concessões - FG4Y

Processo	Início de vigência	Data do despacho	Nome do 1º requerente/titular	País resid.	Classificação principal	Observações
6607	2022.02.25	2022.05.19	MICROCUBO - INOVAÇÃO E DESIGN, LDA	PT	25-03	
6608	2022.02.25	2022.05.19	MICROCUBO - INOVAÇÃO E DESIGN, LDA	PT	06-01	

Caducidades por falta de pagamento de taxa - MM4Y

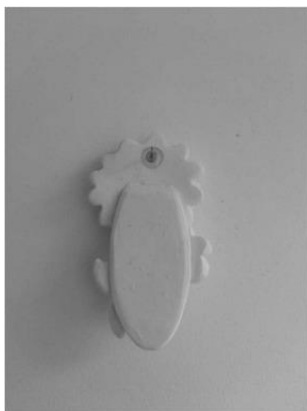
Processo	Início de vigência	Data da caducidade	Nome do 1º requerente/titular	País resid.	Observações
4752	2016.11.20	2022.05.20	GOLDBIKE - INDÚSTRIA DE BICICLETAS, LDA.	PT	

REGISTO NACIONAL DE MARCAS

Pedidos

De acordo com o artigo 226.º do Código da Propriedade Industrial, a seguir se publicam os pedidos de registo de marcas; da data de publicação do presente aviso começa a contar-se o prazo de dois meses para a apresentação de reclamações de quem se julgar prejudicado pela eventual concessão dos mesmos, em conformidade com o artigo 17.º do mesmo Código.

<p>(210) 683938 (220) 2022.04.05 (300) (730) PT SHAPESHIFTERS, LDA (511) 05 SUPLEMENTOS ALIMENTARES 41 SERVIÇOS DE DESPORTO 44 ACONSELHAMENTO SOBRE NUTRIÇÃO (591) (540)</p>	<p>MNA</p>	<p>INTERIORES; TINTAS PARA EXTERIORES; PRODUTOS VEDANTES (TINTAS); CONSERVANTES DE ALVENARIA [TINTAS]; TINTAS PARA CONTROLO DA FERRUGEM; TINTAS; REVESTIMENTOS DE PROTEÇÃO COM PROPRIEDADES VEDANTES PARA UTILIZAR EM METAIS [TINTAS]; TINTAS ELÁSTICAS PARA PROTEÇÃO DE METAIS CONTRA A CORROSÃO; MATERIAIS [TINTAS] PARA TRATAMENTO CONTRA A HUMIDADE; AGENTES DE TRATAMENTO DE SUPERFÍCIES METÁLICAS [TINTAS]; PRODUTOS PROTETORES PARA USO EM METAIS [TINTAS]; TINTAS DE PROTEÇÃO CONTRA A CORROSÃO; REVESTIMENTOS PROTETORES PARA SUPERFÍCIES METÁLICAS [TINTAS]; TINTAS INDUSTRIAIS PARA USAR EM METAIS; PRIMÁRIOS SOB A FORMA DE TINTAS; LACAS SOB A FORMA DE TINTAS</p>
	<p>(591) (540)</p>	
<p>(531) 4.3.20</p>	<p>(531) 26.99.3 ; 26.99.18 ; 27.5.17</p>	
<p>(210) 684119 (220) 2022.04.05 (300) (730) PT MUNDO COLORIDO IMPORTAÇÃO, UNIPESSOAL LDA (511) 02 REVESTIMENTOS [TINTAS]; PRODUTOS PARA A CONSERVAÇÃO DE SUPERFÍCIES DE EDIFÍCIOS [TINTAS]; PRODUTOS PARA CONSERVAÇÃO DE METAIS [TINTAS]; PRODUTOS PARA A CONSERVAÇÃO DE EDIFÍCIOS [TINTAS]; PRODUTOS PARA CONSERVAÇÃO DE METAL [TINTAS]; TINTAS DE PROTEÇÃO CONTRA A FERRUGEM; TINTAS ACRÍLICAS; PRIMÁRIOS [TINTAS]; VEDANTES [TINTAS]; LACAS [TINTAS]; TINTAS IMPERMEABILIZANTES; TINTAS HIDRÓFUGAS; TINTAS IMPERMEÁVEIS; TINTAS ANTICORROSÃO; TINTAS ANTICORROSIVAS; ESMALTES [TINTAS, VERNIZES]; TINTAS PARA</p>	<p>MNA</p>	<p>(210) 685170 (220) 2022.04.27 (300) (730) PT TELMO DAVID DOS SANTOS LUÍS (511) 03 ARTIGOS DE HIGIENE PESSOAL; PRODUTOS PARA LIMPAR E PERFUMAR; PRODUTOS PARA TRATAMENTO (LIMPEZA, ETC.) DE ANIMAIS; PREPARAÇÕES PARA HIGIENE PESSOAL; ÓLEOS ESSENCIAIS E EXTRATOS AROMÁTICOS; PRODUTOS DE TOILETTE; CERA PARA ALFAIATES E SAPATEIROS 16 MATERIAIS E UTENSÍLIOS PARA DECORAÇÃO E ARTE; PAPEL E CARTÃO; MATERIAL IMPRESSO E ARTIGOS DE PAPELARIA E DE INSTRUÇÃO; MATERIAIS DE FILTRAGEM EM PAPEL; OBRAS DE ARTE E ESTATUETAS DE PAPEL E CARTÃO, E MODELOS DE ARQUITETOS; SACOS E ARTIGOS PARA O ACONDICIONAMENTO, EMBRULHO E ARMAZENAMENTO DE PAPEL, CARTÃO OU</p>

MATÉRIAS PLÁSTICAS; MATERIAIS FILTRANTES DE PAPEL; MATERIAIS FILTRANTES EM PAPEL; MATÉRIAS FILTRANTES [PAPEL]; MATÉRIAS FILTRANTES EM PAPEL

(591) Verde claro;
(540)



(531) 5.3.20 ; 5.13.4 ; 26.1.15

(210) **685374** MNA
(220) 2022.05.03
(300)
(730) **PT LN TECNOLOGIA UNIPessoal LDA**
(511) 04 COMBUSTÍVEIS E MATÉRIAS DE ILUMINAÇÃO; ELETRICIDADE
(591)
(540)

XL-LED

(210) **685511** MNA
(220) 2022.05.04
(300)
(730) **PT PAROQUIA DE SANTA MARIA MAIOR DE MEINEDO**
(511) 33 BEBIDAS DESTILADAS
(591)
(540)

NCD

(210) **685562** MNA
(220) 2022.05.06
(300)
(730) **PT DIOGO FILIPE SOBRAL ALVES**
(511) 37 REPARAÇÃO E CONSERVAÇÃO DE VEÍCULOS.
(591)
(540)

ELEKTRO ALVES

(210) **685848** MNA
(220) 2022.05.11
(300)
(730) **PT RIKIEL LAUREANO MARQUES**
(511) 09 SOFTWARE APLICATIVO PARA TELEMÓVEIS; SOFTWARE APLICATIVO DESCARREGÁVEL PARA TELEFONES INTELIGENTES; SOFTWARE APLICATIVO PARA SERVIÇOS DE REDES SOCIAIS VIA INTERNET

(591)
(540)



(531) 27.99.25

(210) **686069** MNA
(220) 2022.05.16
(300)
(730) **PT VCL RESTAURAÇÃO, LDA.**
(511) 43 SERVIÇOS DE RESTAURAÇÃO [ALIMENTAÇÃO E BEBIDAS]
(591)
(540)



(531) 27.5.10 ; 27.5.17

(210) **686214** MNA
(220) 2022.05.18
(300)
(730) **PT RS RADIO DO SEIXAL LDA**
(511) 35 PUBLICIDADE RADIOFÓNICA E TELEVISIVA; SERVIÇOS PUBLICITÁRIOS DE UMA AGÊNCIA DE PUBLICIDADE RADIOFÓNICA E TELEVISIVA; PRODUÇÃO DE PUBLICIDADE RADIOFÓNICA; PUBLICIDADE RADIOFÓNICA; PRODUÇÃO DE ANÚNCIOS RADIOFÓNICOS
38 EMISSÕES RADIOFÓNICAS E TELEVISIVAS; TRANSMISSÃO DE PROGRAMAS RADIOFÓNICOS E TELEVISIVOS ATRAVÉS DE SATÉLITE
41 PRODUÇÃO DE PROGRAMAS RADIOFÓNICOS; PRODUÇÃO DE PROGRAMAS TELEVISIVOS E RADIOFÓNICOS; SERVIÇOS PARA PRODUÇÃO DE PROGRAMAS RADIOFÓNICOS; MONTAGEM DE PROGRAMAS RADIOFÓNICOS E DE TELEVISÃO

(591)
(540)



(531) 24.17.25 ; 27.5.10 ; 27.5.17

(531) 21.3.99 ; 26.11.21 ; 27.5.17 ; 27.7.17

(210) **686273** MNA
(220) 2022.05.18
(300)
(730) **PT MUNICÍPIO DE FERREIRA DO ZÊZERE**
(511) 35 EXPOSIÇÕES PARA FINS COMERCIAIS OU PUBLICITÁRIOS
(591)
(540)

SABORES DO ZÊZERE

(210) **686347** MNA
(220) 2022.05.19
(300)
(730) **PT CLAUDIA SOFIA GONÇALVES SILVESTRE**
(511) 45 SERVIÇOS DE BABYSITTING
(591) AZUL; AMARELO; PRETO; VERMELHO; CASTANHO; BEJE; BRANCO.
(540)



(531) 1.1.99 ; 2.5.22 ; 26.1.3 ; 26.1.13 ; 26.1.14 ; 26.1.22 ; 29.1.13

(210) **686324** MNA
(220) 2022.05.18
(300)
(730) **PT PADEL 22, LDA**
(511) 25 CALÇADO; PARTES DE VESTUÁRIO, CALÇADO E CHAPELARIA; VESTUÁRIO
28 EQUIPAMENTO DESPORTIVO E PARA EXERCÍCIO FÍSICO
35 SERVIÇOS DE ASSISTÊNCIA, GESTÃO E ADMINISTRAÇÃO DE NEGÓCIOS; SERVIÇOS DE PUBLICIDADE, DE MARKETING E DE PROMOÇÃO; SERVIÇOS DE PUBLICIDADE, DE MARKETING E PROMOCIONAIS; SERVIÇOS DE PUBLICIDADE, DE PROMOÇÃO E DE MARKETING
37 CONSTRUÇÃO DE COMPLEXOS DE LAZER; CONSTRUÇÃO DE COMPLEXOS PARA FINS DESPORTIVOS; CONSTRUÇÃO DE COMPLEXOS PARA FINS RECREATIVOS; CONSTRUÇÃO DE RECINTOS DESPORTIVOS
41 EDUCAÇÃO, ENTRETENIMENTO E DESPORTO
(591)
(540)



(210) **686350** MNA
(220) 2022.05.19
(300)
(730) **PT ASSOCIAÇÃO CLUBE DUAS RODAS LOUROSA**
(511) 41 GESTÃO DE EVENTOS PARA CLUBES DESPORTIVOS
(591)
(540)



(531) 18.1.5 ; 27.5.1 ; 27.7.1

(210) **686352** MNA
 (220) 2022.05.19
 (300)
 (730) **PT THE ROUTE SOCIETY, LDA**
 (511) 14 BIJUTARIA
 18 BAGAGENS, MALAS, CARTEIRAS E OUTRAS BOLSAS DE TRANSPORTE
 21 GARRAFAS DE ÁGUA REUTILIZÁVEIS EM AÇO INOXIDÁVEL VENDIDAS VAZIAS
 25 T-SHIRTS; CAMISOLAS; CASACOS; CALÇÕES; CALÇAS; TOPS [VESTUÁRIO]; MEIAS; BONÉS; CAMISAS
 26 ARTIGOS PARA PRENDER O CABELO
 27 TAPETES DE EXERCÍCIO PARA GINÁSIOS
 (591)
 (540)

THE ROUTE SOCIETY

(210) **686378** MNA
 (220) 2022.05.20
 (300)
 (730) **PT LINA BELA CORDEIRO DE SOUSA DOS SANTOS QUITÉRIO**
 (511) 35 MARKETING; MARKETING DIGITAL; MARKETING DIRECIONADO; SERVIÇOS DE MARKETING; CONSULTADORIA DE MARKETING; ASSESSORIA EM MARKETING; MARKETING DE PRODUTOS; ASSISTÊNCIA EM MARKETING
 41 COACHING [FORMAÇÃO]; COACHING RELACIONADO COM FINANÇAS; SERVIÇO DE EDUCAÇÃO NO ÂMBITO DO COACHING; ACOMPANHAMENTO (COACHING) EM MATÉRIA DE ECONOMIA E GESTÃO; CURSOS DE DESENVOLVIMENTO PESSOAL; FORMAÇÃO EM DESENVOLVIMENTO PESSOAL; FORNECIMENTO DE CURSOS DE FORMAÇÃO EM MATÉRIA DE DESENVOLVIMENTO PESSOAL; ORGANIZAÇÃO DE PALESTRAS EDUCATIVAS; ORGANIZAÇÃO DE PALESTRAS; ORGANIZAÇÃO E REALIZAÇÃO DE PALESTRAS; ORGANIZAÇÃO E REALIZAÇÃO DE PALESTRAS PARA FINS DE FORMAÇÃO; ORGANIZAÇÃO DE EVENTOS EDUCATIVOS
 (591)
 (540)

COACHING ELEVATION

(210) **686379** MNA
 (220) 2022.05.20
 (300)
 (730) **PT COMBINAGUARELA, UNIPessoal, LDA**
 (511) 36 AGÊNCIA IMOBILIÁRIA; MEDIAÇÃO IMOBILIÁRIA
 (591)
 (540)



(531) 7.3.11 ; 27.5.10 ; 27.7.1

(210) **686380** MNA
 (220) 2022.05.20
 (300)
 (730) **PT PLANNETPRO-AMBIENTE, ESTUDOS E PROJETOS, LDA**
 (511) 03 ÓLEOS ESSENCIAIS E EXTRATOS AROMÁTICOS
 (591)
 (540)

TERRA BRAVA ÓLEOS ESSENCIAIS

(210) **686381** MNA
 (220) 2022.05.20
 (300)
 (730) **PT IN HOUSING LIFE LDA.**
 (511) 43 SERVIÇOS DE AGÊNCIAS DE ALOJAMENTO; SERVIÇOS DE ALUGUER DE QUARTOS; DISPONIBILIZAÇÃO DE INFORMAÇÃO SOBRE ALOJAMENTO TEMPORÁRIO VIA INTERNET; FORNECIMENTO DE INFORMAÇÃO DE ALOJAMENTO VIA INTERNET; RESERVA DE ALOJAMENTO TEMPORÁRIO; RESERVA DE ALOJAMENTO TEMPORÁRIO VIA INTERNET; RESERVA DE QUARTOS; RESERVAS DE ALOJAMENTO; SERVIÇOS DE RESERVA DE QUARTOS; SERVIÇOS DE RESERVAS DE ALOJAMENTO
 (591)
 (540)



(531) 7.3.11 ; 27.5.17

(210) **686382** MNA
 (220) 2022.05.20
 (300)
 (730) **PT WINE COLORS BY SILVIA CUNHA, LDA**

(511) 33 BEBIDAS ALCOÓLICAS (EXCLUINDO CERVEJA);
 ESSÊNCIAS E EXTRATOS ALCOÓLICOS; BEBIDAS
 ALCOÓLICAS EXCETO CERVEJA; CIDRA; CIDRAS;
 PREPARAÇÕES ALCOÓLICAS PARA FAZER
 BEBIDAS; PREPARAÇÕES PARA PRODUZIR
 BEBIDAS ALCOÓLICAS

(591)
 (540)

UNIVERSITAS
 CONIMBRIGENSIS MCCXC
 ALUMNI

(210) **686385** MNA
 (220) 2022.05.21
 (300)
 (730) PT **MAC- MEDIAÇÃO DE SEGUROS, UNIP.
 LDA**

(511) 36 MEDIAÇÃO DE SEGUROS
 (591)
 (540)

MAC

(210) **686383** MNA
 (220) 2022.05.21
 (300)
 (730) PT **NOBREGA & NASCIMENTO LDA**
 (511) 37 CONSTRUÇÃO; EDIFICAÇÃO, CONSTRUÇÃO E
 DEMOLIÇÃO
 (591) PRETO; AZUL
 (540)

CONSTRU.N
 CONSTRUÇÃO CIVIL

(531) 27.5.10 ; 27.5.11 ; 29.1.4

(210) **686384** MNA
 (220) 2022.05.21
 (300)
 (730) PT **PEDRO MANUEL ANTUNES PORTUGAL
 AZEVEDO**
 (511) 08 UTENSÍLIOS PARA OS CUIDADOS DE HIGIENE E
 BELEZA ACIONADOS MANUALMENTE PARA USO
 HUMANO E ANIMAL

(591) C11M13Y19K0; C90M80Y62K93; C6M65Y93K23;
 (540)



(531) 3.1.8 ; 3.1.16 ; 27.5.1 ; 29.1.7

(210) **686386** MNA
 (220) 2022.05.21
 (300)
 (730) PT **PEDRO ALEXANDRE CORREIA BRITO**
 (511) 32 CERVEJA E CERVEJA SEM ÁLCOOL; CERVEJA E
 PRODUTOS DE CERVEJARIA

(591)
 (540)

PiSCA
CRAFT BEER

(531) 27.5.1 ; 27.99.19

(210) **686387** MNA
 (220) 2022.05.21
 (300)
 (730) PT **HUGO MIGUEL SOARES DE ALMEIDA**

(511) 35 SERVIÇOS DE PUBLICIDADE, DE MARKETING E DE
 PROMOÇÃO; ACONSELHAMENTO NA ÁREA DE
 GESTÃO DE NEGÓCIOS E MARKETING; AGENTES
 PUBLICITÁRIOS; AGÊNCIAS DE PUBLICIDADE;
 APOIO COMERCIAL EM MATÉRIA DE IDENTIDADE
 CORPORATIVA; ASSESSORIA NO DOMÍNIO DA
 GESTÃO DE NEGÓCIOS COMERCIAIS E DE
 MARKETING; ASSISTÊNCIA A EMPRESAS
 RELACIONADA COM A IMAGEM COMERCIAL;
 ASSISTÊNCIA EM GESTÃO PARA A PROMOÇÃO DE
 NEGÓCIOS COMERCIAIS; ASSISTÊNCIA PARA A
 GESTÃO EM EMPRESAS COMERCIAIS NO QUE
 RESPEITA A PUBLICIDADE; CONCEÇÃO DE
 FOLHETOS PUBLICITÁRIOS; CONCEÇÃO DE
 LOGÓTIPOS PUBLICITÁRIOS; CONCEÇÃO DE
 MATERIAIS PUBLICITÁRIOS; CRIAÇÃO DE
 MATERIAL PUBLICITÁRIO; DESENVOLVIMENTO
 DE CAMPANHAS PROMOCIONAIS;
 DESENVOLVIMENTO DE ESTRATÉGIAS E
 CONCEITOS DE MARKETING; DESENVOLVIMENTO
 DE ESTRATÉGIAS PUBLICITÁRIAS;

DESENVOLVIMENTO DE PLANOS DE MARKETING;
DESENVOLVIMENTO E IMPLEMENTAÇÃO DE
ESTRATÉGIAS DE MARKETING PARA OUTROS;
MARKETING; MARKETING DE INFLUÊNCIA;
MARKETING DE PRODUTOS; MARKETING DE
PRODUTOS E SERVIÇOS DE TERCEIROS;
MARKETING IMOBILIÁRIO; MARKETING
PROMOCIONAL; NEGOCIAÇÃO DE CONTRATOS DE
PUBLICIDADE; PRODUÇÃO DE ANÚNCIOS;
PRODUÇÃO DE ANÚNCIOS PUBLICITÁRIOS;
PRODUÇÃO DE FILMES PUBLICITÁRIOS;
PRODUÇÃO DE MATERIAL PUBLICITÁRIO;
PRODUÇÃO DE MATERIAIS E DE ANÚNCIOS
PUBLICITÁRIOS; PUBLICIDADE; PUBLICIDADE E
MARKETING; SERVIÇOS DE AGÊNCIAS DE
MARKETING; SERVIÇOS DE AGÊNCIAS DE
PUBLICIDADE; SERVIÇOS DE AVALIAÇÃO DE
MARCAS; SERVIÇOS DE CONSULTORIA,
ACONSELHAMENTO E ASSISTÊNCIA EM
PUBLICIDADE, MARKETING E PROMOÇÃO;
SERVIÇOS DE CRIAÇÃO DE MARCAS; SERVIÇOS
DE MARKETING; SERVIÇOS DE PUBLICIDADE;
SERVIÇOS PUBLICITÁRIOS

(210) **686389**
(220) 2022.05.21
(300)
(730) **PT DANAHE MANCEBO GARRIDO**
(511) 30 BOLACHAS
(591)
(540)

MNA



(531) 26.4.18

(591)
(540)



(531) 26.7.20

(210) **686393**
(220) 2022.05.21
(300)
(730) **PT ASSUNÇÃO UNIPESSOAL LDA**
(511) 43 SERVIÇOS DE FORNECIMENTO DE ALIMENTOS E
BEBIDAS
(591)
(540)

MNA

(210) **686388**
(220) 2022.05.21
(300)
(730) **PT EMANUEL SILVA**
(511) 25 VESTUÁRIO

MNA

35 SERVIÇOS DE VENDA A RETALHO RELATIVOS A
VESTUÁRIO; SERVIÇOS DE VENDA A RETALHO
RELACIONADOS COM ACESSÓRIOS DE VESTUÁRIO

(591)
(540)



(531) 5.1.3 ; 27.99.20



(531) 27.99.5 ; 27.99.24

(210) **686394**
(220) 2022.05.21
(300)
(730) **PT CARLOS MANUEL FERNANDES
SALGADO**
(511) 43 ALOJAMENTO EM CASAS DE TURISMO
(591) azul;branco;
(540)

MNA



(531) 1.15.24

(210) **686396** MNA
 (220) 2022.05.22
 (300)
 (730) PT **PERFIL ADMIRÁVEL - LDA**
 (511) 44 MEDICINA DENTÁRIA
 (591)
 (540)

**OMDA - OEIRAS MODERN
 DENTAL & AESTHETICS**

(210) **686397** MNA
 (220) 2022.05.22
 (300)
 (730) PT **TAIBAT VANROTH**
 (511) 39 VISITAS TURÍSTICAS
 (591)
 (540)

PHOTO BIKE TOUR



LOOPITOUR

(531) 4.5.2 ; 16.3.1 ; 18.1.5

(210) **686403** MNA
 (220) 2022.05.23
 (300)
 (730) PT **WELLOW BRIGHTER FUTURE, S.A.**
 (511) 35 CONSULTORIA DE GESTÃO COMERCIAL;

CONSULTORIA DE PLANEAMENTO DE CARREIRAS;
 CONSULTORIA EM COLOCAÇÃO PROFISSIONAL;
 CONSULTORIA EM COLOCAÇÃO DE PESSOAL;
 CONSULTORIA EM GESTÃO COMERCIAL;
 CONSULTORIA EM MARKETING EMPRESARIAL;
 CONSULTORIA EM MATÉRIA DE PUBLICIDADE
 COMERCIAL; CONSULTORIA EM MATÉRIA DE
 RECURSOS HUMANOS; CONSULTORIA EM
 MATÉRIA DE GESTÃO DE NEGÓCIOS E
 ORGANIZAÇÃO DE EMPRESAS; CONSULTORIA
 EMPRESARIAL; SERVIÇOS DE TRABALHOS
 ADMINISTRATIVOS; GESTÃO DE RECURSOS
 HUMANOS; ASSESSORIA EM GESTÃO DE
 RECURSOS HUMANOS; CONSULTADORIA EM
 GESTÃO DE RECURSOS HUMANOS; SERVIÇOS DE
 GESTÃO DE RECURSOS HUMANOS E
 RECRUTAMENTO; MARKETING; SERVIÇOS DE
 MARKETING; PLANEAMENTO RELACIONADO
 COM GESTÃO EMPRESARIAL, NOMEADAMENTE
 PROCURA DE PARCEIROS PARA FUSÕES E
 AQUISIÇÕES DE EMPRESAS, BEM COMO PARA
 ESTABELECIMENTO DE EMPRESAS; SERVIÇOS DE
 PUBLICIDADE RELACIONADOS COM
 INVESTIMENTOS FINANCEIROS; CONTABILIDADE;
 SERVIÇOS DE GESTÃO EMPRESARIAL
 RELACIONADOS COM AQUISIÇÕES DE EMPRESAS;
 CONSULTORIA EM ORGANIZAÇÃO DE NEGÓCIOS
 COMERCIAIS; CONSULTORIA EM PUBLICIDADE E
 MARKETING; SERVIÇOS DE CONSULTORIA,
 ACONSELHAMENTO E ASSISTÊNCIA EM
 PUBLICIDADE, MARKETING E PROMOÇÃO;
 SERVIÇOS DE CONSULTORIA EMPRESARIAL;
 CONSULTORIA DE GESTÃO DE NEGÓCIOS
 COMERCIAIS; CONSULTORIA DE ORGANIZAÇÃO E
 FUNCIONAMENTO DE EMPRESAS

36 GESTÃO FINANCEIRA; CONSULTORIA
 FINANCEIRA; PLANEAMENTO E GESTÃO
 FINANCEIRA; SERVIÇOS DE CONSULTORIA
 FINANCEIRA; SERVIÇOS DE ANÁLISE E GESTÃO
 DE INFORMAÇÃO FINANCEIRA; SERVIÇOS DE
 ASSESSORIA E GESTÃO FINANCEIRAS; SERVIÇOS
 DE ASSESSORIA EM MATÉRIA DE GESTÃO
 FINANCEIRA; SERVIÇOS DE ASSESSORIA E
 CONSULTORIA FINANCEIRA; INVESTIMENTOS
 FINANCEIROS; ADMINISTRAÇÃO DE
 INVESTIMENTOS; GESTÃO DE INVESTIMENTOS;
 CONSULTORIA DE INVESTIMENTOS;
 CONSULTADORIA SOBRE INVESTIMENTOS;
 SERVIÇOS DE INFORMAÇÃO, DADOS,
 ACONSELHAMENTO E CONSULTORIA
 FINANCEIROS

(591)

(540)

wellow®

TO A BRIGHTER FUTURE

(531) 27.5.10 ; 27.5.17

(210) **686404** MNA
 (220) 2022.05.23
 (300) 2005.12.26 EM 004806535
 (730) **ES EL CORTE INGLES, S.A.**
 (511) 03 DENTÍFRICOS.
 (591)
 (540)

UNIT

transformação parcial da marca da ue nº 004806535

(210) **686405** MNA
 (220) 2022.05.23
 (300)
 (730) **PT MPD - MARCAS E PATENTES NA DISTRIBUIÇÃO, SOCIEDADE UNIPESSOAL, LDA.**
 (511) 33 BEBIDAS ALCOÓLICAS (EXCETO CERVEJAS); VINHOS
 (591)
 (540)



(531) 25.3.1

(210) **686408** MNA
 (220) 2022.05.20
 (300)
 (730) **PT GRANIVEZ 2 MARMORES E GRANITOS DO VEZ LDA**
 (511) 19 PEDRAS NATURAIS
 37 SERVIÇOS DE CONSTRUÇÃO CIVIL
 (591) AZUL; LARANJA; CINZENTO;
 (540)



(531) 26.15.9

(210) **686414** MNA
 (220) 2022.05.20
 (300)
 (730) **PT SPARTADS AGÊNCIA DE MARKETING DIGITAL UNIPESSOAL LDA.**

(511) 35 MARKETING DIGITAL; SERVIÇOS DE CONSULTORIA NA ÁREA DE MARKETING DE INTERNET; CONSULTORIA EM PUBLICIDADE E MARKETING
 42 DESIGN GRÁFICO
 (591) VERMELHO; BRANCO;
 (540)



(531) 29.1.1

(210) **686415** MNA
 (220) 2022.05.20
 (300)
 (730) **PT EDUARDO VIDEIRA BEGONHA SEQUEIRA MORGADO**
 (511) 42 SERVIÇOS DE TI (TECNOLOGIAS DE INFORMAÇÃO); SERVIÇOS DE CIÊNCIA E TECNOLOGIA; SERVIÇOS DE DESIGN; TESTES, AUTENTICAÇÃO E CONTROLO DE QUALIDADE; SERVIÇOS CIENTÍFICOS E TECNOLÓGICOS; SERVIÇOS DE COMPUTADORES
 (591)
 (540)



(531) 26.7.20

(210) **686418** MNA
 (220) 2022.05.20
 (300)
 (730) **SG TEMPO LIVRE PTE LTD.**
 (511) 18 BOLSAS DE COURO; MOCHILAS; ACESSÓRIOS PARA USO HUMANO EM COURO
 25 CALÇADO; TÊNIS (CALÇADO); SAPATILHAS (CALÇADO); ACESSÓRIOS PARA VESTIR; T-SHIRTS; CAMISAS; JAQUETAS; BONÉS; CHAPÉUS; VESTUÁRIO
 (591)
 (540)

CARIUMA

(210) **686419** MNA
 (220) 2022.05.20
 (300)
 (730) **SG TEMPO LIVRE PTE LTD.**

- (511) 18 BOLSAS DE COURO; MOCHILAS; ACESSÓRIOS PARA USO HUMANO EM COURO
 25 CALÇADO; TÊNIS (CALÇADO); SAPATILHAS (CALÇADO); VESTUÁRIO; ACESSÓRIOS PARA VESTIR; T-SHIRTS; CAMISAS; JAQUETAS; BONÉS; CHAPÉUS
 (591) Verde; Preto;
 (540)



(531) 24.15.21

- (210) **686420** MNA
 (220) 2022.05.21
 (300)
 (730) PT DALIA SOFIA RASTEIRO PEREIRA
 (511) 41 ORGANIZAÇÃO DE ESPETÁCULOS
 45 PLANEAMENTO E ORGANIZAÇÃO DE CERIMÔNIAS DE CASAMENTO
 (591) PMS 7435C;CMYK 15 100 21 48;RGB 135 38 81;HTML 872651;
 (540)



(531) 27.99.1 ; 27.99.23

- (210) **686421** MNA
 (220) 2022.05.21
 (300)
 (730) PT MARIA LUISA ANDRADE AMORIM MARTINS MENDES
 (511) 33 VINHOS; VINHO; VINHO DE UVAS; VINHOS ESPUMANTES; VINHOS ESPUMANTES BRANCOS; VINHOS ESPUMANTES NATURAIS; VINHOS GENEROSOS; VINHOS ROSÉ; VINHOS SEM GÁS;

VINHO TINTO; VINHOS ALCOÓLICOS; VINHOS COM INDICAÇÃO GEOGRÁFICA PROTEGIDA; VINHOS DE DENOMINAÇÕES DE ORIGEM PROTEGIDAS; VINHOS DE MESA; VINHO ESPUMANTE DE UVAS; VINHOS ESPUMANTES TINTOS; VINHOS FORTIFICADOS; VINHO BRANCO; VINHOS COM BAIXO TEOR DE ALCÓOL

(591)
 (540)

JAVALI CLOS BONIFATA

- (210) **686423** MNA
 (220) 2022.05.22
 (300)
 (730) PT JOSÉ AVELINO DA SILVA GOMES
 (511) 41 ORGANIZAÇÃO DE EVENTOS HÍPICOS; ORGANIZAÇÃO DE ATIVIDADES RECREATIVAS
 (591)
 (540)

GM EQUESTRIAN

- (210) **686424** MNA
 (220) 2022.05.22
 (300)
 (730) PT MÓNICA ANTUNES
 (511) 09 CONTEÚDO GRAVADO; FICHEIROS MULTIMÉDIA DESCARREGÁVEIS; EMISSÕES DE VÍDEO E ÁUDIO; FICHEIROS DE IMAGEM DESCARREGÁVEIS; FICHEIROS DE MÚSICA DESCARREGÁVEIS; FICHEIROS DE VÍDEO PARA DOWNLOAD; GRAVAÇÕES DE ÁUDIO; MÚSICA DIGITAL DESCARREGÁVEL FORNECIDA A PARTIR DA INTERNET; VÍDEOS PRÉ-GRAVADOS
 (591)
 (540)

E.L.I.T.E. - ESCOLA DA LIBERDADE INTERIOR E DA TRANSFORMAÇÃO EMOCIONAL

- (210) **686426** MNA
 (220) 2022.05.22
 (300)
 (730) PT ERICO SILVA PALMA
 (511) 33 BEBIDAS ALCOÓLICAS (EXCLUINDO CERVEJA); ESSÊNCIAS E EXTRATOS ALCOÓLICOS; BEBIDAS ALCOÓLICAS EXCETO CERVEJA; PREPARAÇÕES ALCOÓLICAS PARA FAZER BEBIDAS; PREPARAÇÕES PARA PRODUZIR BEBIDAS ALCOÓLICAS; BEBIDAS ESPIRITUOSAS; AGUARDENTE; AGUARDENTE [BEBIDAS ESPIRITUOSAS À BASE DE CANA-DE-AÇÚCAR]; AGUARDENTES; BEBIDAS DESTILADAS; BEBIDAS

ALCOÓLICAS FERMENTADAS; BEBIDAS
 ESPIRITUOSAS DESTILADAS; CONHAQUE
 [BRANDY]; DIGESTIVOS [LICORES E BEBIDAS
 ESPIRITUOSAS]; ESPIRITUOSOS (BEBIDAS
 ALCOÓLICAS); GIN; VODKA; WHISKY;
 APERITIVOS À BASE DE BEBIDAS ALCOÓLICAS;
 BEBIDAS ALCOÓLICAS DE FRUTAS; BEBIDAS
 ALCOÓLICAS CONTENDO FRUTAS; BEBIDAS
 ALCOÓLICAS CONTENDO FRUTOS; LICORES;
 HIDROMEL; LICORES DE ERVAS

(591) Preto, branco, vermelho;

(540)



ESP MED

AGUARDENTE DE MEDRONHO

(531) 26.1.3 ; 26.15.1

(210) **686427** MNA

(220) 2022.05.22

(300)

(730) **PT PORMINHO ALIMENTAÇÃO SA**

(511) 29 CARNE E PRODUTOS À BASE DE CARNE

42 ASSESSORIA ESPECIALIZADA EM MATÉRIA DE
 TECNOLOGIA; CONCEÇÃO E DESENVOLVIMENTO
 DE PRODUTOS DE CONSUMO; CONCEÇÃO
 CIENTÍFICA E TECNOLÓGICA; CONSULTADORIA
 CIENTÍFICA; CONSULTADORIA EM HIGIENE
 ALIMENTAR; CONSULTADORIA TÉCNICA
 RELACIONADA COM SERVIÇOS DE INVESTIGAÇÃO
 RELACIONADOS COM ALIMENTOS E
 SUPLEMENTOS ALIMENTARES; CONSULTORIA
 TÉCNICA RELACIONADA COM A INVESTIGAÇÃO
 TÉCNICA NO DOMÍNIO DA ALIMENTAÇÃO E
 BEBIDAS; DESENVOLVIMENTO DE PROCESSOS
 INDUSTRIAIS; DESENVOLVIMENTO DE PRODUTOS
 DE CONSUMO; INVESTIGAÇÃO ALIMENTAR

(591)

(540)

CLEANLABEL4MEAT

(210) **686432** MNA

(220) 2022.05.22

(300)

(730) **PT VITOR MANUEL DE SOUSA MARTINS
 GREGÓRIO**

(511) 35 SERVIÇOS DE PUBLICIDADE, DE MARKETING E DE
 PROMOÇÃO

41 SERVIÇOS DE EDUCAÇÃO, ENTRETENIMENTO E
 DESPORTO

(591)

(540)



(531) 3.11.10 ; 26.2.1 ; 27.5.10

(210) **686434** MNA

(220) 2022.05.23

(300)

(730) **PT SANTA CASA DA MISERICÓRDIA DE
 ESPINHO**

(511) 44 SERVIÇOS DE CUIDADOS DE SAÚDE
 DOMICILIÁRIOS

(591) verde;

(540)



(531) 7.1.9 ; 27.5.10 ; 27.7.17 ; 29.1.3

(210) **686437** MNA

(220) 2022.05.23

(300)

(730) **PT DAVID NUNO CASANOVA MIGUENS**

(511) 25 PARTES DE VESTUÁRIO, CALÇADO E CHAPELARIA;
 VESTUÁRIO; CALÇADO

(591)

(540)



(531) 27.5.22 ; 27.99.5 ; 27.99.22

(210) **686438** MNA
 (220) 2022.05.23
 (300)
 (730) **PT ANTÓNIO JORGE RODRIGUES RIBEIRO**
 (511) 41 AULAS DE MERGULHO; DISPONIBILIZAÇÃO DE
 INSTALAÇÕES DE MERGULHO; ALUGUER DE
 EQUIPAMENTO DE MERGULHO SUBAQUÁTICO;
 ALUGUER DE EQUIPAMENTO DE MERGULHO
 DESPORTIVO; SERVIÇOS DE FORMAÇÃO
 RELACIONADOS COM MERGULHO SUBMARINO

(591)
 (540)

ALENTEJODIVE

(210) **686439** MNA
 (220) 2022.05.23
 (300)
 (730) **PT CRISTINA PAULA DE ALMEIDA
 MORGADO**
 (511) 41 ORGANIZAÇÃO E REALIZAÇÃO DE FESTAS
 [ENTRETENIMENTO]

(591)
 (540)

OH-LÁ-LÁ

(210) **686441** MNA
 (220) 2022.05.23
 (300)
 (730) **PT CARLA MARIA MARTINS MENDES DE
 OLIVEIRA MARTIN**
 (511) 37 DECORAÇÃO DE EDIFÍCIOS
 42 DECORAÇÃO DE INTERIORES DE EDIFÍCIOS;
 SERVIÇOS DE DESIGN PARA DECORAÇÃO DE
 INTERIORES DE EDIFÍCIOS

(591)
 (540)

**CARLA MENDES MARTIN
 INTERIORES**

(210) **686442** MNA
 (220) 2022.05.23
 (300)
 (730) **PT PAULO ALEXANDRE LOPES DE
 OLIVEIRA**
 (511) 30 CAFÉ, CHÁS E CACAU E SUBSTITUTOS DOS
 MESMOS
 35 SERVIÇO DE VENDA A RETALHO OU POR GROSSO
 ON-LINE, RELATIVO A CAFÉ, CHÁS E CACAU E
 SUBSTITUTOS DOS MESMOS; ESPAÇO DE VENDA
 A RETALHO OU POR GROSSO, RELATIVO A CAFÉ,
 CHÁS E CACAU E SUBSTITUTOS DOS MESMOS.

(591)
 (540)

**RIVIERA PORTUGUESA
 COFFEE ROASTERS**

(210) **686443** MNA
 (220) 2022.05.23
 (300)
 (730) **PT CARLA CRISTINA PEREIRINHA
 BAPTISTA DE MIRANDA**
 (511) 41 PUBLICAÇÃO DE MANUAIS
 (591)
 (540)

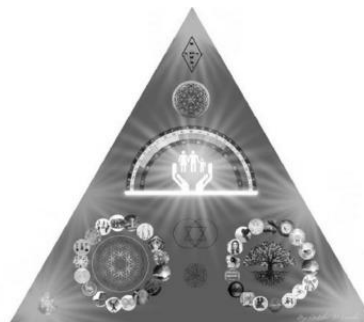

(531) 24.17.15 ; 26.3.1 ; 26.3.16

(210) **686445** MNA
 (220) 2022.05.23
 (300)
 (730) **PT BARBOT E BERNARDO LDA**
 (511) 35 ASSISTÊNCIA NA DIREÇÃO DE NEGÓCIOS
 COMERCIAIS; CONSULTADORIA EM
 ORGANIZAÇÃO E DIREÇÃO DE NEGÓCIOS
 COMERCIAIS; ESTUDOS DE MERCADO; ESTUDOS
 DE MERCADO E ANÁLISE DE ESTUDOS DE
 MERCADO; RELATÓRIOS E ESTUDOS DE
 MERCADO; ANÁLISES DE ESTUDOS DE MERCADO;

CONSULTORIA EM ESTUDOS DE MERCADO; PREPARAÇÃO DE ESTUDOS DE MERCADO; CONSULTORIA EM ORGANIZAÇÃO DE NEGÓCIOS COMERCIAIS; ASSISTÊNCIA E CONSULTORIA EM ORGANIZAÇÃO E GESTÃO DE NEGÓCIOS COMERCIAIS; REDAÇÃO DE TEXTOS PUBLICITÁRIOS; SERVIÇOS DE PAGINAÇÃO [LAYOUT] PARA FINS PUBLICITÁRIOS; MARKETING; MARKETING PROMOCIONAL; MARKETING DIGITAL; MARKETING DIRETO; MARKETING DIRECIONADO; ESTUDOS DE MARKETING; PUBLICIDADE E MARKETING; SERVIÇOS DE MARKETING; CONSULTADORIA DE MARKETING; ASSESSORIA EM MARKETING; MARKETING DE PRODUTOS; ASSISTÊNCIA EM MARKETING; ADMINISTRAÇÃO RELACIONADA COM MARKETING; CONSULTORIA EM MARKETING EMPRESARIAL; OTIMIZAÇÃO DE MOTORES DE BUSCA PARA PROMOÇÃO DE VENDAS; CONCEÇÃO DE MATERIAIS PUBLICITÁRIOS; REDAÇÃO DE ARGUMENTOS PARA FINS PUBLICITÁRIOS; SERVIÇOS DE COMUNICAÇÕES EMPRESARIAIS

42 DESIGN GRÁFICO; DESIGN VISUAL; DESIGN DE EMBALAGENS; DESIGN DE PRODUTOS; SERVIÇOS DE DESIGN; DESIGN DE ARTE GRÁFICA; DESIGN DE ARTES GRÁFICAS; SERVIÇOS DE DESIGN GRÁFICO; DESIGN DE MATERIAL IMPRESSO; DESIGN DE NOVOS PRODUTOS; DESIGN DE WEBSITES INFORMÁTICOS; DESIGN DE ILUSTRAÇÕES GRÁFICAS; DESIGN E DESIGN GRÁFICO PARA A CRIAÇÃO DE WEBSITES; SERVIÇOS DE DESIGN PARA RETALHISTAS; SERVIÇOS TECNOLÓGICOS RELACIONADOS COM DESIGN; CONCEÇÃO DE WEBSITES; CRIAÇÃO E MANUTENÇÃO DE WEBSITES; CONSULTORIA EM CONCEÇÃO DE WEBSITES; SERVIÇOS DE DESENVOLVIMENTO DE WEBSITES; SERVIÇOS DE DESIGN DE WEBSITES; CONSULTORIA EM DESIGN DE WEBSITES; CONSTRUÇÃO E MANUTENÇÃO DE WEBSITES

(591)
(540)

ofício

(531) 27.5.17

(210) **686447** MNA
(220) 2022.05.23
(300)
(730) **PT EQUAÇÃOMAGNÓLIA, UNIPESSOAL, LDA.**

(511) 36 ARRENDAMENTO DE IMÓVEIS; CONSULTADORIA IMOBILIÁRIA; SERVIÇOS DE AGÊNCIAS IMOBILIÁRIAS RELATIVOS À COMPRA E VENDA DE IMÓVEIS
37 EDIFICAÇÃO, CONSTRUÇÃO E DEMOLIÇÃO; ALUGUER DE MÁQUINAS DE CONSTRUÇÃO
40 ALUGUER DE EQUIPAMENTOS DE GERAÇÃO DE ENERGIA
42 SERVIÇOS DE ENGENHARIA; ENGENHARIA; DESENHO DE ENGENHARIA; CONSULTORIA DE ENGENHARIA; GESTÃO DE PROJETOS DE ARQUITETURA; DESENVOLVIMENTO DE PROJETOS DE CONSTRUÇÃO; SERVIÇOS DE PROJETOS DE ENGENHARIA; CONSULTADORIA TECNOLÓGICA

(591) PANTONE 312;
(540)



(531) 17.2.17 ; 26.1.3

(210) **686448** MNA
(220) 2022.05.23
(300)
(730) **PT SOCIEDADE AGRICOLA HERDADE DA POUPA LDA**

(511) 29 ÓLEOS E GORDURAS
33 BEBIDAS ALCOÓLICAS (EXCLUINDO CERVEJA)

(591)
(540)

MONTE DA PÔPA

(210) **686446** MNA
(220) 2022.05.23
(300)
(730) **PT SOCIEDADE AGRICOLA HERDADE DA POUPA LDA**

(511) 29 ÓLEOS E GORDURAS
33 BEBIDAS ALCOÓLICAS (EXCLUINDO CERVEJA)

(591)
(540)

DA'PÔPA

(210) **686450** MNA
(220) 2022.05.23
(300)
(730) **PT ASSINALENTADA, UNIPESSOAL LDA**
(511) 33 VINHO; VINHOS; VINHO TINTO; VINHO BRANCO; VINHOS ESPUMANTES; VINHOS FORTIFICADOS; VINHOS GENEROSOS; VINHOS ROSÉ; VINHOS DOCES; VINHOS ALCOÓLICOS

(591)
(540)

QUINTA DA PIEDADE

(540)

(210) **686451** MNA
 (220) 2022.05.23
 (300)
 (730) **PT FCABRAL LDA**
 (511) 35 SERVIÇOS DE MERCHANDISING; SERVIÇOS DE EXPOSIÇÃO DE MERCHANDISING NO ÂMBITO DOS NEGÓCIOS COMERCIAIS
 41 ORGANIZAÇÃO DE EVENTOS MUSICAIS; SERVIÇOS DE CONCERTOS; CONCERTOS DE MÚSICA; ORGANIZAÇÃO DE CONCERTOS MUSICAIS; CONCERTOS DE MÚSICA AO VIVO
 (591)
 (540)

FORWARD EVER

(210) **686452** MNA
 (220) 2022.05.23
 (300)
 (730) **PT ASSINALENTRADA, UNIPESSOAL LDA**
 (511) 33 VINHO; VINHOS; VINHO TINTO; VINHO BRANCO; VINHOS ESPUMANTES; VINHOS FORTIFICADOS; VINHOS GENEROSOS; VINHOS DOCES; VINHOS ALCOÓLICOS; VINHOS ROSÉ
 (591)
 (540)

QUINTA NOSSA SENHORA DA PIEDADE

(210) **686453** MNA
 (220) 2022.05.23
 (300)
 (730) **PT ASSINALENTRADA, UNIPESSOAL LDA**
 (511) 33 VINHO; VINHOS; VINHO TINTO; VINHO BRANCO; VINHOS ESPUMANTES; VINHOS FORTIFICADOS; VINHOS GENEROSOS; VINHOS DOCES; VINHOS ROSÉ; VINHOS ALCOÓLICOS
 (591)
 (540)

VALE DA PIEDADE

(210) **686454** MNA
 (220) 2022.05.23
 (300)
 (730) **PT TELMA SOUSA & CATIA LIMA, LDA**
 (511) 43 SNACK-BARES
 (591)

TÁ NO LIMÃO

(210) **686455** MNA
 (220) 2022.05.23
 (300)
 (730) **PT MIGUEL ÂNGELO SANTOS PAIS**
 (511) 36 MEDIAÇÃO IMOBILIÁRIA
 (591) Verde, Branco e Cinzento;
 (540)



(531) 27.99.13

(210) **686456** MNA
 (220) 2022.05.23
 (300)
 (730) **PT JOAQUIM JOSÉ DA SILVA PRATAS**
 (511) 29 FRUTOS SECOS; FRUTOS SECOS DE CASCA RIJA
 (591)
 (540)

FRUTOS SECOS DA EN2

(210) **686457** MNA
 (220) 2022.05.23
 (300)
 (730) **PT ANA SOFIA BARBOSA RIBEIRINHO SOARES**
 (511) 35 SERVIÇOS DE MARKETING IMOBILIÁRIO; MARKETING IMOBILIÁRIO
 36 CONSULTAS IMOBILIÁRIAS; GESTÃO DE BENS IMOBILIÁRIOS; MEDIAÇÃO IMOBILIÁRIA; SERVIÇOS DE CONSULTORIA EM IMÓVEIS; SERVIÇOS DE CONSULTORIA IMOBILIÁRIA; SERVIÇOS DE AGÊNCIAS IMOBILIÁRIAS; AGÊNCIA IMOBILIÁRIA; ADMINISTRAÇÃO DE HABITAÇÕES
 42 SERVIÇOS DE DESIGN DE INTERIORES E EXTERIORES; DESIGN DE INTERIORES; DESIGN DE INTERIORES COMERCIAIS; DESIGN DE DECORAÇÃO DE INTERIORES; PLANEAMENTO

[DESIGN] DE ESPAÇOS INTERIORES; SERVIÇOS DE ASSESSORIA RELACIONADOS COM DESIGN DE INTERIORES; SERVIÇOS DE DESIGN PARA DECORAÇÃO DE INTERIORES DE EDIFÍCIOS; CONSULTADORIA PROFISSIONAL RELATIVA AO DESIGN DE INTERIORES DE ALOJAMENTOS; SERVIÇOS DE CONSULTADORIA RELACIONADOS COM O DESIGN DE INTERIORES; SERVIÇOS DE DESIGN RELACIONADOS COM A DECORAÇÃO DE INTERIORES DE CASAS; SERVIÇOS DE DESIGN RELACIONADOS COM A DECORAÇÃO DE INTERIORES DE ESCRITÓRIOS; SERVIÇOS DE DESIGN DE OBJETOS DE DECORAÇÃO PARA INTERIORES DE EDIFÍCIOS; SERVIÇOS DE DESIGN DE INTERIORES E SERVIÇOS DE INFORMAÇÕES E ASSESSORIA RELACIONADOS COM OS MESMOS; DESIGN DE PRODUTOS; SERVIÇOS DE DESIGN; CONCEÇÃO DE EMBALAGENS; CONCEÇÃO DE MÓVEIS; CONCEÇÃO DE PRODUTOS; CONSULTORIA EM MATÉRIA DE DECORAÇÃO DE INTERIORES; SERVIÇOS DE ARQUITETURA INTERIOR

43 ALUGUER DE MOBILIÁRIO; ALUGUER DE MOBILIÁRIO DE INTERIORES; ALUGUER DE MOBILIÁRIO, ROUPA E ACESSÓRIOS DE MESA

(591)
(540)

POSITIVE MOOD

(210) **686458** MNA
(220) 2022.05.23
(300)
(730) **PT BIZARRO & BIZARRO, LDA.**
(511) 43 SERVIÇOS DE FORNECIMENTO DE ALIMENTOS E BEBIDAS
(591)
(540)

RESTAURANTE NAPOLITANO

(210) **686459** MNA
(220) 2022.05.23
(300)
(730) **PT MARIA PACHECO FERREIRA MACHADO PINHEIRO**
(511) 25 VESTUÁRIO
(591)
(540)

•
ita

l i s b o a

(531) 27.5.1

(210) **686460** MNA
(220) 2022.05.23
(300)
(730) **PT CASA AGRICOLA DA TEIXUGUEIRA UNIPessoal, LDA**
(511) 29 ÓLEOS E GORDURAS ALIMENTARES
31 CULTURAS AGRÍCOLAS E AQUICULTURAS, PRODUTOS HORTÍCOLAS E FLORESTAIS
(591)
(540)

CASA AGRICOLA DA TEIXUGUEIRA UNIPessoal, LDA

(210) **686461** MNA
(220) 2022.05.23
(300)
(730) **PT CHARLES ARNOLD CABELL IV**
(511) 31 PLANTAS; ÁRVORES [PLANTAS]
41 WORKSHOPS PARA FINS RECREATIVOS; WORKSHOPS PARA FINS EDUCATIVOS; SERVIÇOS DE FORMAÇÃO E ENSINO
44 SERVIÇOS DE AGRICULTURA, HORTICULTURA E SILVICULTURA; CONSULTORIA EM AGRICULTURA, HORTICULTURA E SILVICULTURA; SERVIÇOS DE PLANTAÇÃO DE ÁRVORES; CONSULTORIA EM PLANTAÇÃO DE ÁRVORES; PLANTAÇÃO DE ÁRVORES PARA FINS DE COMPENSAÇÃO DE CARBONO; HORTICULTURA, JARDINAGEM E PAISAGISMO; SERVIÇOS DE JARDINEIRO E JARDINAGEM; ALUGUER DE INSTRUMENTOS DE JARDINAGEM; SERVIÇOS DE REFLORESTAÇÃO
(591)
(540)

FOREST IMPACT

(210) **686462** MNA
(220) 2022.05.23
(300)
(730) **PT ADEGA DO LAGAR, SOCIEDADE DE VINHOS, LDA**
(511) 33 BEBIDAS ALCOÓLICAS (EXCLUINDO CERVEJA)
(591)
(540)

VINHAS DE PORTUGAL

- (210) **686463** MNA
 (220) 2022.05.23
 (300)
 (730) **PT MEDIDAS E MATRIZES LDA**
 (511) 37 CONSTRUÇÃO DE CASAS
 (591) #4f7779;
 (540)



- (531) 24.17.25 ; 27.5.10 ; 29.1.3

- (210) **686467** MNA
 (220) 2022.05.19
 (300)
 (730) **PT FUNDAÇÃO DA CASA DE MATEUS**
 (511) 29 FRUTOS, FUNGOS, VEGETAIS, OLEAGINOSAS E LEGUMINOSAS PROCESSADOS; CARNE E PRODUTOS À BASE DE CARNE; INSETOS E LARVAS PREPARADOS; OVOS DE AVES E PRODUTOS À BASE DE OVO; PEIXE, MARISCO E MOLUSCOS, NÃO VIVOS; PRODUTOS LÁCTEOS E SUBSTITUTOS LÁCTEOS; SOPAS E CALDOS, EXTRATOS DE CARNE; TRIPAS PARA SALSICHAS E SUAS IMITAÇÕES; ÓLEOS E GORDURAS ALIMENTARES; ÓLEOS E GORDURAS; AZEITE EXTRA VIRGEM; AZEITE EXTRA VIRGEM PARA ALIMENTAÇÃO; AZEITE PARA A ALIMENTAÇÃO; AZEITE VIRGEM EXTRA; AZEITE COMESTÍVEL; AZEITE; GORDURAS ALIMENTARES; GORDURAS COMESTÍVEIS; MANTEIGA CLARIFICADA; MANTEIGA CONCENTRADA; MANTEIGA DE CACAU [ALIMENTAÇÃO]; MANTEIGA DE CACAU PARA ALIMENTAÇÃO; MANTEIGA DE COCO; MANTEIGA DE MEL; MANTEIGA PARA COZINHAR; MANTEIGAS DE SEMENTES; MANTEIGAS TEMPERADAS
 30 AÇÚCARES, ADOÇANTES NATURAIS, REVESTIMENTOS E COBERTURAS DOCES, PRODUTOS APÍCOLAS; CAFÉ, CHÁS E CACAU E SUBSTITUTOS DOS MESMOS; GELO, GELADOS, IOGURTES GELADOS E SORVETES; GRÃOS PROCESSADOS, AMIDOS, E PRODUTOS FEITOS A PARTIR DOS MESMOS, PREPARAÇÕES DE COZEDURA E LEVEDURAS; SAIS, TEMPEROS, AROMAS E CONDIMENTOS
 32 BEBIDAS SEM ÁLCOOL; CERVEJA E CERVEJA SEM ÁLCOOL; PREPARAÇÕES PARA A PRODUÇÃO DE BEBIDAS; BEBIDAS (NÃO ALCOÓLICAS); BEBIDAS DESALCOOLIZADAS; CERVEJA E PRODUTOS DE CERVEJARIA; PREPARAÇÕES NÃO ALCOÓLICAS PARA FAZER BEBIDAS; REFRIGERANTES; ÁGUAS; APERITIVOS SEM ÁLCOOL; ÁGUA; BATIDOS [BEBIDAS DE FRUTA NÃO ALCOÓLICAS]; BASES PARA COCKTAILS NÃO ALCOÓLICOS; BEBIDAS À

- BASE DE SUMOS DE LEGUMES VERDES; BEBIDAS À BASE DE SORO DE LEITE; BEBIDAS À BASE DE PROTEÍNAS; BEBIDAS DE FRUTOS NÃO ALCOÓLICAS COM GÁS; BEBIDAS DE FRUTOS [SMOOTHIES]; BEBIDAS À BASE DE FRUTOS DE CASCA RIJA E SOJA; BEBIDAS GASEIFICADAS COM SABORES; BEBIDAS ENERGÉTICAS [SEM SER PARA USO MEDICINAL]; BEBIDAS GASEIFICADAS CONGELADAS; BEBIDAS GELADAS À BASE DE FRUTA; BEBIDAS NÃO ALCOÓLICAS QUE CONTÊM SUMOS DE FRUTA; BEBIDAS NÃO ALCOÓLICAS QUE CONTÊM SUMOS VEGETAIS; BEBIDAS NÃO ALCOÓLICAS REFORÇADAS COM VITAMINAS; BEBIDAS NÃO ALCOÓLICAS À BASE DE FRUTOS SECOS; BEBIDAS NÃO-ALCOÓLICAS À BASE DE MEL; BEBIDAS QUE CONTÊM VITAMINAS; BEBIDAS NUTRICIONALMENTE FORTIFICADAS; SUMO DE MAÇÃ; SUMOS DE FRUTA; SUMOS DE FRUTAS [SUMOS DE FRUTOS]; VINHO SEM ÁLCOOL; VINHOS DESALCOOLIZADOS; SORVETES EM FORMA DE BEBIDAS; SORVETES [BEBIDAS]; VINHOS NÃO ALCOÓLICOS; VINHOS SEM ÁLCOOL
 41 PUBLICAÇÃO, RELATO E REDAÇÃO DE TEXTOS; SERVIÇOS DE EDUCAÇÃO, ENTRETENIMENTO E DESPORTO; SERVIÇOS DE RESERVA DE BILHETES PARA ATIVIDADES E EVENTOS EDUCATIVOS, DE ENTRETENIMENTO E DESPORTIVOS; TRADUÇÃO E INTERPRETAÇÃO; EDUCAÇÃO, ENTRETENIMENTO E DESPORTO; SERVIÇOS DE TRADUÇÃO; SERVIÇOS RELACIONADOS COM TRADUÇÃO; TRADUÇÃO DE LÍNGUAS
 42 SERVIÇOS DE CIÊNCIA E TECNOLOGIA; SERVIÇOS DE TI (TECNOLOGIAS DE INFORMAÇÃO); SERVIÇOS DE DESIGN; TESTES, AUTENTICAÇÃO E CONTROLO DE QUALIDADE; SERVIÇOS CIENTÍFICOS E TECNOLÓGICOS; SERVIÇOS DE COMPUTADORES
 43 ALOJAMENTO PARA ANIMAIS; ALOJAMENTO TEMPORÁRIO; ALUGUER DE MÓVEIS, ROUPA DE CASA, CONJUNTOS DE MESA E EQUIPAMENTO PARA FORNECIMENTO DE ALIMENTOS E BEBIDAS; SERVIÇOS DE FORNECIMENTO DE ALIMENTOS E BEBIDAS; SERVIÇOS DE INFORMAÇÃO, ACONSELHAMENTO E RESERVA PARA O FORNECIMENTO DE ALIMENTOS E BEBIDAS; SERVIÇOS DE INFORMAÇÃO, ACONSELHAMENTO E RESERVA RELATIVOS A ALOJAMENTO TEMPORÁRIO; ALOJAMENTO TEMPORÁRIO PARA ANIMAIS (ALBERGUES PARA -); FORNECIMENTO DE ALOJAMENTO TEMPORÁRIO; FORNECIMENTO DE ALOJAMENTO TEMPORÁRIO PARA ESCRITÓRIOS; FORNECIMENTO DE ALOJAMENTOS TEMPORÁRIOS; HOTÉIS PARA ANIMAIS; SERVIÇOS DE ALOJAMENTO EM CANIL; SERVIÇOS DE ALOJAMENTO TEMPORÁRIO

(591)

(540)

QUINTA DE SÃO JOÃO 1751

- (210) **686468** MNA
 (220) 2022.05.19
 (300)
 (730) **PT CONTATIPO - CONTABILIDADE E GESTÃO, UNIPESSOAL LDA**
 (511) 35 CONTABILIDADE; CONTABILIDADE INFORMATIZADA; CONTABILIDADE ADMINISTRATIVA; ASSESSORIA FISCAL (CONTABILIDADE); CONSULTADORIA FISCAL [CONTABILIDADE]; CONSULTADORIA EM CONTABILIDADE; CONTABILIDADE DE GESTÃO;

ASSESSORIA EM TRIBUTAÇÃO [CONTABILIDADE]; PREPARAÇÃO DE CONTABILIDADE INFORMATIZADA; SERVIÇOS DE CONTABILIDADE INFORMATIZADA; ASSESSORIA EMPRESARIAL RELACIONADA COM CONTABILIDADE; SERVIÇOS DE CONSULTADORIA EM TRIBUTAÇÃO [CONTABILIDADE]; CONTABILIDADE, GESTÃO DE CONTAS E AUDITORIA; SERVIÇOS DE ASSESSORIA EM CONTABILIDADE DE EMPRESAS; PRESTAÇÃO DE INFORMAÇÕES RELACIONADAS COM CONTAS [CONTABILIDADE]; PLANEAMENTO FISCAL [CONTABILIDADE]; CONSULTORIA RELATIVA A CONTABILIDADE FISCAL; SERVIÇOS DE APOIO ADMINISTRATIVO E PROCESSAMENTO DE DADOS; BALANÇOS CONTABILÍSTICOS; PREPARAÇÃO DE BALANÇOS DE NEGÓCIOS PROFISSIONAIS

- 36 SEGUROS; SEGURO DE VIDA; SEGURO DE SAÚDE; SERVIÇOS DE SEGURO AUTOMÓVEL; SERVIÇOS DE CONSULTORIA E CORRETAGEM RELACIONADOS COM SEGUROS DE CASA; SERVIÇOS DE SUBSCRIÇÃO DE SEGUROS CONTRA ACIDENTES PESSOAIS; SEGUROS PARA RESPONSABILIDADE CIVIL CONTRA TERCEIROS; SUBSCRIÇÃO DE SEGUROS NO DOMÍNIO DE SEGUROS DE RESPONSABILIDADE CIVIL PROFISSIONAL; SEGUROS CONTRA ACIDENTES; ORGANIZAÇÃO DE SEGUROS; SUBSCRIÇÃO DE SEGUROS

(591) 319C;

(540)

CONTATIPO
Contabilidade & Gestão

(531) 27.5.10

(210) **686470** MNA

(220) 2022.05.23

(300)

(730) **PT CODIPOR - ASSOCIAÇÃO PORTUGUESA DE IDENTIFICAÇÃO E CODIFICAÇÃO DE PRODUTOS**

- (511) 16 PRODUTOS DE IMPRESSÃO; MATERIAL DE ENSINO E DE INSTRUÇÃO; MATERIAL IMPRESSO E ARTIGOS DE PAPELARIA E DE INSTRUÇÃO
35 PUBLICIDADE
41 EDUCAÇÃO; FORMAÇÃO; ORGANIZAÇÃO E REALIZAÇÃO DE CONFERÊNCIAS, CONGRESSOS E SIMPÓSIOS; ORGANIZAÇÃO DE SEMINÁRIOS
42 DESENVOLVIMENTO, REGULAMENTAÇÃO E DISTRIBUIÇÃO DE NORMAS PARA CÓDIGOS DE BARRAS E ETIQUETAS DE IDENTIFICAÇÃO DE FREQUÊNCIAS DE RÁDIO; DESENVOLVIMENTO, REGULAMENTAÇÃO E DISTRIBUIÇÃO DE NORMAS PARA A TROCA DE DADOS COMERCIAIS DE UMA APLICAÇÃO INFORMÁTICA PARA OUTRA; CONSULTADORIA TÉCNICA AOS MEMBROS RELACIONADA COM A APLICAÇÃO DAS NORMAS.

(591) Violeta;Azul escuro;

(540)

Sync PT

(531) 25.5.94

(210) **686471** MNA

(220) 2022.05.23

(300)

(730) **PT COFINA MEDIA S.A.**

(511) 09 CONTEÚDOS DE MEDIA

16 PUBLICAÇÕES PUBLICITÁRIAS; REVISTAS [JORNAIS]; REVISTAS PERIÓDICAS

35 ORGANIZAÇÃO DE PROMOÇÕES POR INTERMÉDIO DOS MEIOS AUDIOVISUAIS; DIFUSÃO DE PUBLICIDADE; DIFUSÃO DE MATERIAIS DE PUBLICIDADE; DIFUSÃO DE PUBLICIDADE PARA TERCEIROS; DIFUSÃO DE PUBLICIDADE PARA TERCEIROS ATRAVÉS DA INTERNET; PREPARAÇÃO DE PUBLICAÇÕES PUBLICITÁRIAS; MARKETING DIGITAL; PRODUÇÃO DE VÍDEOS, DISCOS DE VÍDEO DIGITAL E GRAVAÇÕES AUDIOVISUAIS PARA FINS PROMOCIONAIS; SERVIÇOS DE PUBLICIDADE DIGITAL; SERVIÇOS DE REVISTAS DE IMPRENSA; PUBLICIDADE EM REVISTAS; MARKETING SOB A FORMA DE EVENTOS; ORGANIZAÇÃO DE EVENTOS, EXPOSIÇÕES, FEIRAS E ESPETÁCULOS PARA FINS COMERCIAIS, PROMOCIONAIS E PUBLICITÁRIOS; ORGANIZAÇÃO DE EXPOSIÇÕES E DE EVENTOS COM FINS COMERCIAIS OU DE PUBLICIDADE; ORGANIZAÇÃO E REALIZAÇÃO DE EVENTOS DE MARKETING; ORGANIZAÇÃO DE SORTEIOS DE PRÉMIOS PARA FINS PUBLICITÁRIOS

38 DIFUSÃO E TRANSMISSÃO DE PROGRAMAS DE TELEVISÃO; DIFUSÃO DE PROGRAMAS DE RÁDIO E DE TELEVISÃO POR CABO OU POR REDES SEM FIOS; DIVULGAÇÃO DE PROGRAMAS DE TELEVISÃO RETRANSMITIDOS POR SATELITE EXTRATERRESTRE; EMISSÃO DE PROGRAMAS DE TELEVISÃO; SERVIÇOS DE TELECOMUNICAÇÕES; DISTRIBUIÇÃO DE ÁUDIO E/OU VÍDEO DIGITAL ATRAVÉS DE TELECOMUNICAÇÕES; SERVIÇOS DE TRANSMISSÃO DIGITAL

41 APRESENTAÇÃO DE PROGRAMAS DE TELEVISÃO; MONTAGEM DE PROGRAMAS DE TELEVISÃO; PRODUÇÃO DE PROGRAMAS DE TELEVISÃO; PRODUÇÃO DE PROGRAMAS DE ENTRETENIMENTO EM TELEVISÃO; PRODUÇÃO DE PROGRAMAS DE TELEVISÃO DE DIVERSÃO; PREPARAÇÃO DE PROGRAMAS DE TELEVISÃO; EXIBIÇÃO DE PROGRAMAS DE ENTRETENIMENTO PRÉ-GRAVADO; PRODUÇÃO DE ENTRETENIMENTO SOB A FORMA DE PROGRAMAS DE TELEVISÃO; ENTRETENIMENTO SOB A FORMA DE PROGRAMAS DE TELEVISÃO EM SÉRIE NO DOMÍNIO DAS VARIEDADES; CRIAÇÃO DE FORMATOS PARA PROGRAMAS DE TELEVISÃO; DISPONIBILIZAÇÃO DE PROGRAMAS DE ENTRETENIMENTO MULTIMÉDIA ATRAVÉS DE TELEVISÃO, BANDA LARGA, WIRELESS E SERVIÇOS ONLINE; ORGANIZAÇÃO DE EVENTOS DE ENTRETENIMENTO; ORGANIZAÇÃO DE EVENTOS RECREATIVOS; DISPONIBILIZAÇÃO DE EVENTOS RECREATIVOS; REALIZAÇÃO DE EVENTOS RECREATIVOS; REALIZAÇÃO DE EVENTOS CULTURAIS; PRODUÇÃO DE EVENTOS AO VIVO; APRESENTAÇÃO [ORGANIZAÇÃO] DE ENTREGA DE PRÉMIOS EM MATÉRIA DE TELEVISÃO

(591)

(540)



(531) 27.5.13

(210) **686472** MNA
 (220) 2022.05.23
 (300)
 (730) US PRECEPT BRANDS LLC
 (511) 33 VINHOS
 (591)
 (540)

GLASSPORT

(210) **686473** MNA
 (220) 2022.05.23
 (300)
 (730) IT AMPLIFON S.p.A.
 (511) 35 ORGANIZAÇÃO DE SORTEIOS DE PRÉMIOS PARA FINS PUBLICITÁRIOS; ORGANIZAÇÃO E GESTÃO DE PROGRAMAS DE FIDELIZAÇÃO DE CLIENTES; ADMINISTRAÇÃO DE PROGRAMAS DE PRÉMIOS DE FIDELIZAÇÃO
 36 EMISSÃO DE TÍTULOS DE VALOR COMO PARTE DE UM PLANO DE FIDELIZAÇÃO DE CLIENTES; EMISSÃO DE CARTÕES DE CRÉDITO; EMISSÃO DE CARTÕES DE VALOR ARMAZENADO
 (591) VERMELHO; BRANCO
 (540)



(531) 2.9.1 ; 2.9.16 ; 29.1.1 ; 29.1.6

(210) **686474** MNA
 (220) 2022.05.23
 (300)
 (730) PT JORGE SILVA TAVARES, UNIPessoal LDA.
 (511) 41 ATIVIDADES CULTURAIS E DE ENTRETENIMENTO; ATIVIDADES RECREATIVAS E DESPORTIVAS; ORGANIZAÇÃO DE ESPETÁCULOS MUSICAIS AO

VIVO E EVENTOS CULTURAIS E DESPORTIVOS; ORGANIZAÇÃO DE FESTAS (DIVERTIMENTO); ORGANIZAÇÃO E REALIZAÇÃO DE WORKSHOPS [FORMAÇÃO] E EXPOSIÇÕES COM FINS CULTURAIS E EDUCACIONAIS; ORGANIZAÇÃO, PRODUÇÃO, APRESENTAÇÃO E REALIZAÇÃO DE CONCERTOS MUSICAIS, FESTAS, PASSEIOS E OUTRAS APRESENTAÇÕES MUSICAIS E CULTURAIS, EVENTOS E ATIVIDADES

43 SERVIÇOS DE HOTELARIA, ALOJAMENTO TEMPORÁRIO E RESTAURAÇÃO; ALUGUER DE ALOJAMENTO TEMPORÁRIO; RESERVAS DE ALOJAMENTO TEMPORÁRIO; CASAS DE TURISMO; DISPONIBILIZAÇÃO DE ALOJAMENTO TEMPORÁRIO FAZENDO PARTE DE PACOTES DE HOSPITALIDADE; DISPONIBILIZAÇÃO DE INFORMAÇÃO SOBRE ALOJAMENTO TEMPORÁRIO VIA INTERNET; ALUGUER DE SALAS PARA CONFERÊNCIAS, CONGRESSOS, EXPOSIÇÕES, SEMINÁRIOS E REUNIÕES; SERVIÇOS DE RESTAURAÇÃO, BAR E COCKTAIL LOUNGE; SERVIÇOS DE CATERING

(591)

(540)



(531) 24.13.3 ; 26.1.6 ; 26.2.7

(210) **686476** MNA
 (220) 2022.05.24
 (300)
 (730) PT SOVENA PORTUGAL - CONSUMER GOODS, S.A.
 (511) 03 ÓLEO DE AMÊNDOAS
 05 ÓLEO DE AMÊNDOAS PARA USO FARMACÊUTICO
 29 ÓLEO DE AMÊNDOAS PARA USO CULINÁRIO; AMÊNDOAS PREPARADAS; AMÊNDOAS MOÍDAS
 31 AMÊNDOAS [FRUTOS]
 (591) PANTONE 4645 C;
 (540)



nutrialmonds

(531) 27.5.17 ; 27.99.14 ; 29.1.7

(210) **686477** MNA
 (220) 2022.05.24
 (300)
 (730) **PT ADEGA COOPERATIVA DE BORBA, C.R.L.**
 (511) 33 BEBIDAS ALCOÓLICAS EXCETO CERVEJA; VINHOS
 (591)
 (540)



(531) 3.7.3 ; 3.7.99

(210) **686478** MNA
 (220) 2022.05.25
 (300)
 (730) **PT 10 EVENTS, LDA**
 (511) 25 VESTUÁRIO, CALÇADO, CHAPELARIA; PALAS DE BONÉ; GÁSPEAS PARA CALÇADO; ARMAÇÕES DE CHAPÉUS; CALCANHEIRAS PARA MEIAS; BOLSOS PARA VESTUÁRIO; FORROS PRÉ-FEITOS [PARTES DE VESTUÁRIO]; PEITILHOS DE CAMISAS; ENCAIXES DE CAMISA; PONTEIRAS PARA CALÇADO; PITONS DE CALÇADO DE FUTEBOL; CALÇÕES; VESTUÁRIO CORTA-VENTO; T-SHIRTS, T-SHIRTS DE MANGA CURTA; POLO DE MANGA COMPRIDA; MEIAS; MEIAS PARA DESPORTO; CASACOS; TOPS [VESTUÁRIO]; FITAS PARA A CABEÇA ; ROUPA INTERIOR ; ROUPÕES; GORROS [CHAPELARIA]; BONÉS ; CAMISOLAS DE DESPORTO DE MANGA CURTA; BLUSÕES; VESTUÁRIO DE DESPORTO; ARTIGOS DE VESTUÁRIO PARA DESPORTO; LUVAS [VESTUÁRIO]; CACHECÓIS; ARTIGOS DE CHAPELARIA DE DESPORTO (EXCETO CAPACETES); CASACOS DE DESPORTO.
 35 PROMOÇÃO DE COMPETIÇÕES E EVENTOS DESPORTIVOS; PROMOÇÃO DE PRODUTOS E SERVIÇOS ATRAVÉS DE PATROCÍNIO DE EVENTOS DESPORTIVOS; PROMOÇÃO DE PRODUTOS E SERVIÇOS DE TERCEIROS ATRAVÉS DA ANGARIAÇÃO DE PATROCINADORES QUE ASSOCIAM OS SEUS PRODUTOS E SERVIÇOS A ATIVIDADES DESPORTIVAS; PUBLICIDADE, INCLUINDO A PROMOÇÃO DE PRODUTOS E SERVIÇOS DE TERCEIROS ATRAVÉS DE ACORDOS COM PATROCINADORES E ACORDOS DE LICENCIAMENTO RELACIONADOS COM EVENTOS DESPORTIVOS INTERNACIONAIS; GESTÃO DE NEGÓCIOS DE RECINTOS DESPORTIVOS [PARA TERCEIROS]; GESTÃO DE NEGÓCIOS DE INSTALAÇÕES DESPORTIVAS [PARA TERCEIROS].
 41 REALIZAÇÃO DE EVENTOS DESPORTIVOS; PRODUÇÃO DE EVENTOS DESPORTIVOS;

PLANEAMENTO DE EVENTOS DESPORTIVOS; ORGANIZAÇÃO DE EVENTOS DESPORTIVOS; ORGANIZAÇÃO DE EVENTOS DESPORTIVOS LOCAIS; ORGANIZAÇÃO E REALIZAÇÃO DE EVENTOS DESPORTIVOS; ORGANIZAÇÃO DE EVENTOS DESPORTIVOS, COMPETIÇÕES E TORNEIOS DESPORTIVOS; ORGANIZAÇÃO DE EVENTOS DESPORTIVOS NO DOMÍNIO DO FUTEBOL; ORGANIZAÇÃO DE EVENTOS COM FINS CULTURAIS, RECREATIVOS E DESPORTIVOS; ORGANIZAÇÃO DE COMPETIÇÕES DESPORTIVAS E EVENTOS DESPORTIVOS; ORGANIZAÇÃO DE COMPETIÇÕES DE FUTEBOL; ORGANIZAÇÃO, PLANEAMENTO E REALIZAÇÃO DE JOGOS DE FUTEBOL; SERVIÇOS PARA A ORGANIZAÇÃO DE EVENTOS DESPORTIVOS; SERVIÇOS DE ENTRETENIMENTO SOB A FORMA DE EVENTOS DESPORTIVOS; EXPLORAÇÃO DE INSTALAÇÕES RECREATIVAS; FORNECIMENTO DE INSTALAÇÕES RECREATIVAS; FORNECIMENTO DE INSTALAÇÕES RECREATIVAS E DE LAZER; FORNECIMENTO DE INSTALAÇÕES PARA EVENTOS DESPORTIVOS; FORNECIMENTO DE INSTALAÇÕES PARA ATIVIDADES RECREATIVAS; FORNECIMENTO DE INSTALAÇÕES DE JOGOS PARA CRIANÇAS; SERVIÇOS PARA O FORNECIMENTO DE INSTALAÇÕES DE RECREAÇÃO; ALUGUER DE INSTALAÇÕES RECREATIVAS; SERVIÇOS DE ALUGUER RELACIONADOS COM EQUIPAMENTO E INSTALAÇÕES DE EDUCAÇÃO, ENTRETENIMENTO, DESPORTO E CULTURA; INSTRUÇÃO EM FUTEBOL; ORGANIZAÇÃO E REALIZAÇÃO DE PROGRAMAS DE FORMAÇÃO DE FUTEBOL; ORGANIZAÇÃO E REALIZAÇÃO DE PROGRAMAS DE FORMAÇÃO DE FUTEBOL PARA JOVENS; ORGANIZAÇÃO E REALIZAÇÃO DE FESTAS [ENTRETENIMENTO].

(591)

(540)

FOOTLAB

(210) **686479** MNA
 (220) 2022.05.25
 (300)
 (730) **ES EL CORTE INGLÉS, S.A.**
 (511) 16 PERIÓDICOS; CATÁLOGOS; ARTIGOS DE PAPELARIA; CARTÕES DE APRESENTAÇÃO; ENVELOPES; ARTIGOS PARA ESCRITÓRIO, EXCEPTO MOBILIÁRIO
 35 PUBLICIDADE; GESTÃO DE NEGÓCIOS COMERCIAIS; ADMINISTRAÇÃO COMERCIAL, TRABALHOS DE ESCRITÓRIO
 36 NEGÓCIOS MONETÁRIOS; SERVIÇOS IMOBILIÁRIOS; SERVIÇOS DE SEGUROS; SERVIÇOS BANCÁRIOS
 38 TELECOMUNICAÇÕES
 (591) PRETO; VERDE;
 (540)

AGÊNCIA DE SEGUROS

(531) 27.5.9 ; 29.1.3

Concessões

Processo	Data do registo	Data do despacho	Nome do 1º requerente/titular	País resid.	Classes (Nice)	Observações
647521	2022.05.18	2022.05.18	ALBINO COSTA & IRMÃO, LDA.	PT	25	
674553	2022.05.23	2022.05.23	FÁBIO DANIEL PEREIRA LDA	PT	39	
675042	2022.05.19	2022.05.19	ASSOCIAÇÃO ART KAIZEN KL	PT	41	
675043	2022.05.17	2022.05.17	ASSOCIAÇÃO ART KAIZEN KL	PT	41	
676857	2022.05.24	2022.05.24	SOCIEDADE AGRÍCOLA QUINTA DA FOLGOROSA, UNIPESSOAL LIMITADA	PT	29	RECUSA PARCIAL DO REGISTO: recusa parcial para todos os produtos assinalados nas classes 33ª. nos termos da alínea b) e h), n.º 1, do artigo 232º; 238.º; do n.º 2 e do n.º 3 do artigo 229.º e do artigo 237º, todos do cpi.
676858	2022.05.24	2022.05.24	SOCIEDADE AGRÍCOLA QUINTA DA FOLGOROSA, UNIPESSOAL LIMITADA	PT	29	RECUSA PARCIAL DO REGISTO: recusa parcial para todos os produtos assinalados nas classes 33ª. nos termos da alínea b) e h), n.º 1, do artigo 232º; 238.º; do n.º 2 e do n.º 3 do artigo 229.º e do artigo 237º, todos do cpi.
678611	2022.05.25	2022.05.25	FILIPPE ALEXANDRE DA SILVA MOREIRA	PT	09 25 44	
679363	2022.05.25	2022.05.25	JOSÉ AGOSTINHO PINTO FERREIRA	PT	29	RECUSA PARCIAL DO REGISTO: recusa parcial do registo para os produtos assinalados na classe 33.ª, nos termos dos arts. 232.º, n.º 1, al. b); arts. 229.º n.º 2 e n.º 5; 237.º do cpi 2018.
679407	2022.05.25	2022.05.25	ANA RITA RODRIGUES FERREIRA	PT	36	
679846	2022.05.16	2022.05.16	BRUNO MINGUEL SILVA MARTINHO	PT	29 30	RECUSA PARCIAL DO REGISTO: recusado para os produtos : azeite; azeite extra virgem para alimentação; azeite para a alimentação; azeite virgem extra; azeite extra virgem; azeitonas em conserva; azeitonas [preparadas;]
680097	2022.05.25	2022.05.25	HAIYING PEI	PT	07 09 11 15 37	
680813	2022.05.25	2022.05.25	NACIONALMED, LDA	PT	10	

Processo	Data do registo	Data do despacho	Nome do 1º requerente/titular	País resid.	Classes (Nice)	Observações
680944	2022.05.25	2022.05.25	SOCIEDADE AGRÍCOLA QUINTA DO CABEÇO LDA	PT	33	
681140	2022.05.25	2022.05.25	RODRIGO DE PAIVA FERNANDES	PT	44	
681165	2022.05.25	2022.05.25	P4Y SERVICES & MEDIAÇÃO IMOBILIÁRIA, LDA	PT	43	
681230	2022.05.25	2022.05.25	SEMELHANTE E EXTENSO, LDA.	PT	11 20 21 24 28 35	
681265	2022.05.25	2022.05.25	ADEGA DO LAGAR, SOCIEDADE DE VINHOS, LDA	PT	33	
681267	2022.05.26	2022.05.26	HUXIA SPORT, LDA	PT	30	
681284	2022.05.25	2022.05.25	FILIPA GORDO LEBRE	PT	41	
681292	2022.05.25	2022.05.25	IRENE M. PROTÁSIO B. VIOLINHA	PT	41	
681295	2022.05.25	2022.05.25	ANJOIL INVESTIMENTOS LDA	PT	43	
681316	2022.05.25	2022.05.25	ALEXANDRA NUNES DA CONCEICAO SILVA	PT	16 36 41 44	
681323	2022.05.25	2022.05.25	RIGHTEX ELECTRONIC LIMITED	HK	12	
681367	2022.05.26	2022.05.26	CARMEN CONCEIÇÃO	PT	25	
681368	2022.05.25	2022.05.25	UM CAPRIXO - TÊXTEIS LAR, LDA.	PT	24	
681381	2022.05.25	2022.05.25	SHORTFUSE - SOLUÇÕES DE WEBVÍDEO, LDA	PT	41	
681393	2022.05.25	2022.05.25	ANDRÉ FILIPE MARTINS CARRIÇO	PT	41	
681415	2022.05.25	2022.05.25	ENCOSTATÀLUA UNIPESSOAL LDA	PT	35 41	
681424	2022.05.25	2022.05.25	ELISE HELENE MARTINS PEREIRA	PT	42	
681428	2022.05.25	2022.05.25	LEANDRO PERES UNIPESSOAL LDA	PT	41 44	
681431	2022.05.25	2022.05.25	LOLA ROSE JEWELLERY LIMITED	GB	14	
681437	2022.05.25	2022.05.25	IOLANDA TAVARES MONTEIRO ALVARENGA	PT	44	
681438	2022.05.25	2022.05.25	MAINLINK, UNIPESSOAL, LDA.	PT	29 43	
681450	2022.05.25	2022.05.25	KRONOS INVESTMENT MANAGEMENT SPAIN, S.L.	ES	36	
681464	2022.05.25	2022.05.25	JOAO PAULO ANGELICO CHOUPINA	PT	44	
681465	2022.05.25	2022.05.25	MAURÍCIO JOSÉ BRAVO ANTUNES DE AZEVEDO	PT	44	
681481	2022.05.25	2022.05.25	FREITAS BRANCO UNIPESSOAL LDA	PT	33	
681484	2022.05.25	2022.05.25	GENERAL MOTORS LLC	US	12	
681485	2022.05.25	2022.05.25	GENERAL MOTORS LLC	US	12	
681486	2022.05.25	2022.05.25	GENERAL MOTORS LLC	US	12	
681487	2022.05.25	2022.05.25	GENERAL MOTORS LLC	US	12	
681488	2022.05.25	2022.05.25	PORTO BAY SGPS, S.A.	PT	43	
681490	2022.05.25	2022.05.25	ISLAM MOZUMDER	PT	03	
681518	2022.05.25	2022.05.25	SOCIEDADE AGRÍCOLA DA QUINTA DA LAGOALVA DE CIMA, S.A.	PT	33	
681519	2022.05.25	2022.05.25	RAUL MARTINS LOBATO, SA	PT	30	
681520	2022.05.25	2022.05.25	LIDERFIRME - SERVIÇOS DE ASSESSORIA E MEDIAÇÃO IMOBILIÁRIA, UNIPESSOAL LDA	PT	35 36 37 42 45	
681523	2022.05.25	2022.05.25	BREAK MEDIA UNIPESSOAL LIMITADA	PT	16 40 41	
681529	2022.05.25	2022.05.25	PORTO EDITORA, LDA.	PT	16 41	
681535	2022.05.25	2022.05.25	EQUAÇÃO DILIGENTE, UNIPESSOAL, LDA.	PT	42	
681536	2022.05.25	2022.05.25	PTSCIENCE, UNIPESSOAL, LDA	PT	09 35 36 42	

Processo	Data do registo	Data do despacho	Nome do 1º requerente/titular	País resid.	Classes (Nice)	Observações
681540	2022.05.25	2022.05.25	LUÍS MANUEL LOPES PAIXÃO	PT	35 39 43	
681552	2022.05.25	2022.05.25	PRABHURAM SIMKHADA	PT	43	
681559	2022.05.25	2022.05.25	PAULO JORGE RIBEIRO	PT	03 21 29 30 35	
681560	2022.05.25	2022.05.25	BOTÁMODOS UNIPessoal.LDA	PT	29 33	
681567	2022.05.25	2022.05.25	FILIPA FIGUEIREDO TAVARES FERREIRA	PT	43	
681573	2022.05.25	2022.05.25	IRMÃOS SALAZAR, LDA	PT	45	
681574	2022.05.25	2022.05.25	CONTOS DA PRAÇA UNIPessoal LDA.	PT	09 15 16 25 28 35 38 41	
681578	2022.05.25	2022.05.25	LE-VEL BRANDS, LLC	US	03 05 35	
681583	2022.05.25	2022.05.25	EXPERIÊNCIA CRISTALINA, UNIPessoal, LDA	PT	35 37	
681599	2022.05.25	2022.05.25	MARIA ELIZABETH MARQUES ALMEIDA	PT	30	
681602	2022.05.25	2022.05.25	GUARDIÕES DA VIDA - ASSOCIAÇÃO PARA O FÓRUM DA ENERGIA E CLIMA	PT	35 38 41	
681604	2022.05.25	2022.05.25	CARMÉN FILIPA GONÇALVES DOS SANTOS CORREIA	PT	39	
681614	2022.05.25	2022.05.25	PEDRO BRITO VEIGA MONIZ LOPES	PT	45	
681617	2022.05.25	2022.05.25	JÚLIA PATRÍCIA PIMENTA DA SILVA MOREIRA	PT	36	
681618	2022.05.25	2022.05.25	HUGO ALEXANDRE BASTIAS DOS SANTOS	PT	35 41	
681628	2022.05.25	2022.05.25	CARLOS JOSÉ AZEVEDO PAIVA	PT	44	
681629	2022.05.25	2022.05.25	JOANA PATRÍCIA LEBRE CAETANO	PT	44	
681633	2022.05.25	2022.05.25	DIOGO FILIPE COSTA DA SILVA SALGADO	PT	32 33	
681637	2022.05.25	2022.05.25	RENATO MANUEL GOMES ESTEVES	PT	30	
681642	2022.05.25	2022.05.25	LUIS DIAS	PT	33	
681650	2022.05.25	2022.05.25	CATARINA ISABEL LEAL DA COSTA SOARES VALADÃO	PT	42	
681651	2022.05.25	2022.05.25	SAVOY - INVESTIMENTOS TURÍSTICOS, S.A.	PT	43	
681653	2022.05.25	2022.05.25	SPORTING CLUBE DE PORTUGAL	PT	25 41 43	
681654	2022.05.25	2022.05.25	SPORTING CLUBE DE PORTUGAL	PT	25 41 43	
681659	2022.05.25	2022.05.25	UNIVERSIDADE DE COIMBRA	PT	03 08 09 11 12 14 16 18 20 21 22 25 28 30	
681685	2022.05.25	2022.05.25	HELENA MARIA REIS ROLA	PT	36	
681691	2022.05.25	2022.05.25	PEDRO MIGUEL LOURENÇO SALVADOR	PT	33	
681705	2022.05.25	2022.05.25	CARINA ANDREIA GOMES SANTOS	PT	42	
681714	2022.05.25	2022.05.25	DINA MARINHA	PT	37 40	
681716	2022.05.25	2022.05.25	RODA SOALHEIRA - UNIPessoal LDA	PT	39	
681718	2022.05.26	2022.05.26	MARIA DA CONCEIÇÃO CHINO	PT	29	
681728	2022.05.25	2022.05.25	APAC PORTUGAL - ASSOCIAÇÃO DE PROTEÇÃO E APOIO AO CONDENADO	PT	35 41 45	
681729	2022.05.25	2022.05.25	APAC PORTUGAL - ASSOCIAÇÃO DE PROTEÇÃO E APOIO AO CONDENADO	PT	21 35	
681733	2022.05.25	2022.05.25	QUADRADOS AVANÇADOS LDA	PT	37	
681738	2022.05.25	2022.05.25	PEDRO MIGUEL DO NASCIMENTO LOPES MONTEIRO LAVAJÓ	PT	33	
681745	2022.05.25	2022.05.25	ANA TERESA FLOR GANGA	PT	35	

Processo	Data do registo	Data do despacho	Nome do 1º requerente/titular	País resid.	Classes (Nice)	Observações
681760	2022.05.25	2022.05.25	OLX PORTUGAL, S.A.	PT	35	
681763	2022.05.25	2022.05.25	QUESTÃO DIFERENTE, LDA	PT	43	
681765	2022.05.25	2022.05.25	JOÃO PAULO SOUSA REIS	PT	07	
681767	2022.05.25	2022.05.25	PORTARIA 234, LDA	PT	36	
681770	2022.05.25	2022.05.25	CAAQ - CLUBE AUTOMÓVEL ANTIGO DE QUELUZ	PT	41	
681774	2022.05.25	2022.05.25	SERVOPTIC SERVIÇOS ÓTICOS LDA	PT	09 37 44	
681776	2022.05.25	2022.05.25	SAMUEL - ATIVIDADES E COMÉRCIO ALIMENTAR, UNIPESSOAL LDA	PT	29	
681777	2022.05.25	2022.05.25	ANTONIO AUGUSTO FERREIRA DE PAIVA	PT	05 07	
681789	2022.05.25	2022.05.25	BIOMBO MÁGICO- UNIPESSOAL LDA	PT	20 24	
681790	2022.05.25	2022.05.25	CARLOS ALBERTO DE MIRANDA MENEZES	PT	41	
681791	2022.05.25	2022.05.25	JARDINARIUM, LDA.	PT	41	
681793	2022.05.25	2022.05.25	VIASEGURA SOC MEDIADORA DE SEGUROS LDA	PT	36	
681796	2022.05.25	2022.05.25	ASSOCIAÇÃO CULTURAL GERADOR	PT	41	
681800	2022.05.25	2022.05.25	PLUMAJOVIAL - UNIPESSOAL LDA	PT	05	
681807	2022.05.25	2022.05.25	YOLANDA FERNANDES DA GRAÇA PAIXÃO VILLAR TORRES DE MENEZES	PT	45	
681817	2022.05.25	2022.05.25	LUIS MIGUEL MACIEL CARNEIRO	PT	25	
681835	2022.05.25	2022.05.25	QUINTAS DE VILA GARCIA - SOCIEDADE AGRÍCOLA E COMERCIAL LDA	PT	33	
681838	2022.05.25	2022.05.25	FRANCISCO MACAU, UNIPESSOAL LDA.	PT	35 41 44	
681845	2022.05.25	2022.05.25	DROGARIA PERFUMARIA CRUZ & LIMA, LDA	PT	02 08	
681848	2022.05.25	2022.05.25	TIAGO DÁRIO PEIXOTO PAIVA	PT	14 35	
681854	2022.05.26	2022.05.26	ASSOCIAÇÃO R3.SETIT	PT	41	
681899	2022.05.25	2022.05.25	BEETSTEEL, LDA	PT	06	
681906	2022.05.25	2022.05.25	TÂNIA SOFIA MENDES GOMES	PT	45	

Concessões - Marca coletiva

Processo	Data do registo	Data do despacho	Nome do 1º requerente/titular	País resid.	Classes (Nice)	Observações
681762	2022.05.25	2022.05.25	GOFIGO - AGRUPAMENTO DE PRODUTORES DE FIGO, LDA	PT	29 31	

Recusas

Processo	Data do pedido	Data da recusa	Nome do 1º requerente/titular	País resid.	Classes (Nice)	Observações
573406	2016.11.18	2022.05.09	KNR TECHNOLOGIES LIMITED	GB	09 16 38 39 41 42	arts. 232.º n.º 1 al. b) e h) e 229.º n.º 3 do cpi.
580722	2017.04.10	2022.05.12	KNR TECHNOLOGIES LIMITED	GB	09 15 42	arts. 232.º n.º 1 al. b) e h) e 229.º n.º 3 do cpi.
674898	2021.10.26	2022.05.09	ECOSTATUS, AGRONOMIA E PRODUTOS AGRO-ALIMENTARES, LDA.	PT	41	nos termos da alínea b) e h), n.º 1, do artigo 232.º; 238.º; e do n.º 3 do artigo 229.º, todos do cpi
677562	2021.12.14	2022.05.24	VINOQUEL - VINHOS ÓSCAR QUEVEDO, LDA.	PT	33	arts. 232.º n.º 1 al. b) e 229.º n.º 5 do cpi
677657	2021.12.14	2022.05.24	VITOR BESSA	PT	32 33	arts. 209.º n.º 1 al. c); 231.º n.º 1 al. c); 229.º n.º 5 do cpi
677971	2021.12.22	2022.05.16	FAPP - REPRESENTAÇÕES E COMÉRCIO, LDA.	PT	33	nos termos da alínea b) e h), n.º 1, do artigo 232.º; 238.º; e do n.º 3 do artigo 229.º, todos do cpi
678059	2021.12.23	2022.05.24	MEDICAL TRUST, CLÍNICA MÉDICA E DENTÁRIA, UNIPESSOAL, LDA	PT	44	arts. 232.º n.º 1 al. b) e h); 229.º n.º 3 do cpi.
678089	2021.12.24	2022.05.17	PEDRO MIGUEL VIEGAS NEVES	PT	32	nos termos da alínea b) e h), n.º 1, do artigo 232.º; 238.º; e do n.º 3 do artigo 229.º, todos do cpi
678138	2021.12.27	2022.05.24	VIMAPONTO - EQUIPAMENTOS E SERVIÇOS INFORMÁTICA, S.A.	PT	09	arts. 232.º n.º 1 al. b) e 229.º n.º 5 do cpi
678357	2021.12.30	2022.05.24	FRAGILCLICK UNIPESSOAL LDA	PT	25	arts. 232.º n.º 1 al. b) e h); 229.º n.º 3 do cpi.
678519	2022.01.04	2022.05.25	RUBÉN ALVES	PT	22	arts. 232.º n.º 1 al. b) e h); . 234.º n.º 1; 229.º n.º 3 do cpi.
678531	2022.01.04	2022.05.24	TOMAZ E FERREIRA, LDA.	PT	29	arts. 232.º n.º 1 al. b) e 229.º n.º 5 do cpi
678598	2022.01.04	2022.05.24	TIAGO ANDRÉ DA COSTA LOPES	PT	44	arts. 232.º n.º 1 al. b) e 229.º n.º 5 do cpi
678913	2022.01.11	2022.05.25	ANDREA SUSANA TEIXEIRA VIEIRA	PT	30	arts. 232.º, n.º 1, al. b); 229.º n.º 5 do cpi 2018
679035	2022.01.14	2022.05.25	ANDREIA CARINA ANDRADE ROCHA	PT	44	arts. 209.º, n.º 1, al. c); 231.º, n.º 1, al.c); 229.º, n.º 5 cpi 2018
679239	2022.01.18	2022.05.25	JOSÉ MIGUEL CARVALHO MOURA	PT	33	arts. 232.º, n.º 1, al. b); 229.º n.º 5 do cpi 2018
679371	2022.01.19	2022.05.25	ANTÓNIO LOPES RIBEIRO WINES, LDA	PT	33	arts. 232.º, n.º 1, al. b); 229.º n.º 5 do

Processo	Data do pedido	Data da recusa	Nome do 1º requerente/titular	País resid.	Classes (Nice)	Observações
681171	2022.02.17	2022.05.12	EDUARDO SIDNEY SILVA LEITE	PT	14	cpi 2018 nos termos da alínea b) e h), n.º 1, do artigo 232.º; 238.º; e do n.º 3 do artigo 229.º, todos do cpi

Renovações

N.ºs 175 000, 189 664, 214 536, 252 507, 264 130, 264 262, 266 381, 476 358, 494 590, 495 161, 496 720, 497 593, 500 941, 502 653, 502 654, 502 690, 502 741, 502 744 e 503 796.

Averbamentos**Transmissões**

Processo	Data do averbamento	Antigo requerente/titular	País resid.	Atual requerente/titular	País resid.	Observações
189922	2022.05.24	REVLON (SUISSE) SA.	CH	BEAUTYGE I	KY	
252033	2022.05.23	SNORKEL INTERNATIONAL, INC.	US	SNORKEL INTERNATIONAL, LLC	US	
280079	2022.05.19	L'OREAL	FR	LABORATOIRE NATIVE	FR	
384699	2022.05.18	ISAGRO S.P.A.	IT	GOWAN CROP PROTECTION LIMITED	GB	
403845	2022.05.17	FRESKUS IBERIAN, LDA.	PT	EXPO OFFICE - SEDIAÇÃO DE EMPRESAS E DOMICILIAÇÃO DE EMPRESÁRIOS, UNIPessoal, LDA.	PT	
431153	2022.05.18	ISAGRO S.P.A.	IT	GOWAN CROP PROTECTION LIMITED	GB	
457095	2022.05.18	ISAGRO S.P.A.	IT	GOWAN CROP PROTECTION LIMITED	GB	
463885	2022.05.20	OCEANROOTS - COMÉRCIO E SERVIÇOS, LDA.	PT	ENESEPRO - SOCIEDADE DE PROMOÇÃO E ORGANIZAÇÃO DE EVENTOS E PROJECTOS, LDA.	PT	
538650	2022.05.20	OCEANROOTS COMÉRCIO E SERVIÇOS, LDA.	PT	ENESEPRO - SOCIEDADE DE PROMOÇÃO E ORGANIZAÇÃO DE EVENTOS E PROJECTOS, LDA.	PT	
559727	2022.05.20	OCEANROOTS - COMÉRCIO E SERVIÇOS, LDA	PT	ENESEPRO - SOCIEDADE DE PROMOÇÃO E ORGANIZAÇÃO DE EVENTOS E PROJECTOS, LDA.	PT	
605468	2022.05.20	OCEANROOTS - COMÉRCIO E SERVIÇOS, LDA.	PT	ENESEPRO - SOCIEDADE DE PROMOÇÃO E ORGANIZAÇÃO DE EVENTOS E PROJECTOS, LDA.	PT	
646833	2022.05.20	FRESKUS IBERIAN, LDA.	PT	FRESH CONNECT - COMÉRCIO INTERNACIONAL, LDA.	PT	
650155	2022.05.17	SUSANA ANDREIA GOMES LINHARES	PT	GREEN PROPHECY-LDA.	PT	

Outros averbamentos (artigo 29.º)

Processo	Data do averbamento	Nome do 1º requerente/titular	País resid.	Observações
672487	2022.05.25	JOSÉ LUIS DA SILVA AZEVEDO	PT	AVERBAMENTO DO PEDIDO DE ANULAÇÃO APRESENTADO NO INPI: REQUERENTE - OÁSIS PLANTAS, MENDES & FILHOS, LDA.; REQUERIDO - JOSÉ LUIS DA SILVA AZEVEDO.

Desistências

Processo	Data do pedido	Data da desistência	Nome do 1º requerente/titular	País resid.	Classes (Nice)	Observações
683027	2022.03.21	2022.05.23	ADEGA COOPERATIVA DE PONTE DA BARCA E ARCOS DE VALDEVEZ, CRL	PT	33	PEDIDO JÁ PUBLICADO
686316	2022.05.20	2022.05.23	CARING POINT - APOIO DOMICILIÁRIO, UNIPESSOAL LDA,	PT	35	

Renúncias

Processo	Data do registo	Data da renúncia	Nome do 1º requerente/titular	País resid.	Observações
502645	2012.10.17	2022.05.25	LUÍS ANDRÉ TEIXEIRA MENDES DA CUNHA LOBÃO	PT	

Outros Atos

679130. – SUPRIMIDA A CLASSE 06. LIMITADA A CLASS 37 A: «MANUTENÇÃO DE AUTOMÓVEIS; REPARAÇÃO E MANUTENÇÃO DE AUTOMÓVEIS.»

679304. – LIMITADA A CLASSE 40 A: «MARCAÇÃO A LASER; GRAVURA A LASER; MARCAÇÃO POR LASER; SERVIÇOS DE MARCAÇÃO COM LASER.»

680348. – LIMITADA A CLASSE 33 A. «BEBIDAS ALCOÓLICAS, EXCETO CERVEJA, QUE OBEDECEM AOS CRITÉRIOS ESTABELECIDOS PELA INDICAÇÃO GEOGRÁFICA PGI-PT-A1547 (TEJO).»

681124. – LIMITADA A CLASSE 25 A: «VESTUÁRIO, COM EXCEÇÃO DE VESTIDOS DE NOIVA E VESTIDOS DE CERIMÓNIA.»

685881. – NA PÁGINA 48 DO BOLETM DE 2022/05/19, NO AVISO DE PEDIDO, NO CAMPO (300), CONSIDERE-SE RETIFICADOS OS DADOS DA PRIORIDADE PARA «2017.07.02 LI 2017-436».

Requerimentos indeferidos

Processo	Número do documento	Data de apresentação	Data do despacho	Nome do titular	País resid.	Observações
671617	20030570 30	2022.03.25	2022.05.24	PASSWORD POP, UNIPESSOAL LDA	PT	DECIDE-SE, FACE À RENÚNCIA DA TITULAR AO REGISTO DA MARCA NACIONAL N.º 671617, NA PENDÊNCIA DO RESPECTIVO PEDIDO DE ANULAÇÃO E À CONFORMIDADE TÁCITA DA REQUERENTE DESTES PEDIDO COM ESSA RENÚNCIA, PELA CONSIDERAÇÃO DO PEDIDO DE ANULAÇÃO COMO RETIRADO, NOS TERMOS DO ARTIGO 264.º, N.ºS 1 E 2 DO CÓDIGO DA PROPRIEDADE INDUSTRIAL, COM AS DEVIDAS CONSEQUÊNCIAS LEGAIS.

REGISTO INTERNACIONAL DE MARCAS**Concessões**

Processo	Data do registo	Data do despacho	Nome do 1º requerente/titular	País resid.	Classes (Nice)	Observações
1319859	2016.07.22	2022.05.24	ITALGELATINE S.P.A	IT	30	

Recusas

Processo	Data do pedido	Data da recusa	Nome do 1º requerente/titular	País resid.	Classes (Nice)	Observações
1610962	2021.06.07	2022.05.24	DAPPER DAN LIMITED	GB	03 25	arts 232.º n.º 1 al. b); 229.º n.º 5; 245.º e 246.º do cpi

REGISTO DE LOGÓTIPOS

Pedidos

De acordo com o artigo 286.º do Código da Propriedade Industrial, a seguir se publicam os pedidos de registo de logótipos; da data de publicação do presente aviso começa a contar-se o prazo de dois meses para a apresentação de reclamações de quem se julgar prejudicado pela eventual concessão dos mesmos, em conformidade com o artigo 17.º do mesmo Código.

(210) **53759**
 (220) 2022.05.18
 (730) PT **MARIA HELENA MOTA OLIVEIRA**
BRAZ

(512) 47761 COMÉRCIO A RETALHO DE FLORES,
 PLANTAS, SEMENTES E FERTILIZANTES, EM
 ESTABELECIMENTOS ESPECIALIZADOS
 47761 - COMERCIO DE FLORES

(591)
 (540)



(531) 5.5.1 ; 5.5.21 ; 27.5.1

LOG (512) 73110 AGÊNCIAS DE PUBLICIDADE
 AGÊNCIA DE MARKETING DIGITAL FOCADA NA
 COMUNICAÇÃO ONLINE DE EMPRESAS, NEGÓCIOS E
 MARCAS PESSOAIS NAS SUAS ÁREAS DE ATUAÇÃO.

(591) VERDE - R: 105, G:223, B: 178; ROXO - R: 96, G: 32, B: 174;
 CINZENTO - R: 32, G: 42, B: 61

(540)



(531) 2.1.1 ; 27.5.10 ; 29.1.3 ; 29.1.5

(210) **53761**
 (220) 2022.05.19
 (730) PT **ANTÓNIO JOAQUIM PINTO MONTEIRO**
 (512) 81292 OUTRAS ACTIVIDADES DE LIMPEZA, N.E.
 OUTRAS ACTIVIDADES DE LIMPEZA
 (591) PANTONE CYAN, PANTONE PRETO.
 (540)



(531) 26.4.9 ; 27.5.10 ; 27.5.11 ; 27.99.13 ; 29.1.4

LOG (210) **53768**
 (220) 2022.05.21
 (730) PT **ÁLVARO JAIME GOMES CIDRAIS**

(512) 70220 OUTRAS ACTIVIDADES DE CONSULTORIA
 PARA OS NEGÓCIOS E A GESTÃO
 ATIVIDADES DE APRENDIZAGEM E FORMAÇÃO
 PROFISSIONAL, 85591 OUTRAS ATIVIDADES DE
 CONSULTORIA PARA OS NEGÓCIOS E GESTÃO.

(591)
 (540)



(531) 27.5.1 ; 27.5.7 ; 27.7.1

(210) **53767**
 (220) 2022.05.20
 (730) PT **ASTRO DIGITAL AGENCY,**
UNIPessoal, LDA.

LOG

(210) **53769** **LOG**
 (220) 2022.05.21
 (730) **PT SOCIEDADE AGRICOLA HERDADE DA
 POUPA LDA**
 (512) 01500 AGRICULTURA E PRODUÇÃO ANIMAL
 COMBINADAS
 AGRICULTURA E PRODUÇÃO ANIMAL COMBINADAS.
 (591) DOURADO, BRANCO E PRETO.
 (540)



(531) 3.7.21 ; 3.7.22

(210) **53774** **LOG**
 (220) 2022.05.19
 (730) **PT AUGUSTO SILVA & FILHOS, LDA.**
 (512) 45200 MANUTENÇÃO E REPARAÇÃO DE
 VEÍCULOS AUTOMÓVEIS
 MANUTENÇÃO E REPARAÇÃO AUTOMÓVEL; CAE
 52212 - ASSISTÊNCIA A VEÍCULOS NA ESTRADA; CAE
 45320 - COM. RET. PEÇAS E ACESSÓRIOS PARA
 VEÍCULOS AUTOMÓVEIS; CAE - 45110 COMÉRCIO DE
 VEÍCULOS AUTOMÓVEIS LIGEIRO; CAE - 45190
 COMÉRCIO DE OUTROS VEÍCULOS AUTOMÓVEIS.
 (591)
 (540)



(531) 18.1.9 ; 18.1.23

(210) **53771** **LOG**
 (220) 2022.05.23
 (730) **PT INOVABLE-CONSULTORIA E
 SERVIÇOS, LDA.**
 (512) 70220 OUTRAS ACTIVIDADES DE CONSULTORIA
 PARA OS NEGÓCIOS E A GESTÃO
 ACTIVIDADE: PRESTAÇÃO DE SERVIÇOS DE
 CONSULTORIA, FORMAÇÃO E OUTROS, EM ESPECIAL
 NAS ÁREAS DE MANUTENÇÃO E GESTÃO DE ATIVOS
 FÍSICOS, FACILITY MANAGEMENT, TRANSFORMAÇÃO
 DIGITAL, ECONOMIA CIRCULAR E GESTÃO DE
 PROJETOS; CAE PRINCIPAL: 70220-R3 - PRESTAÇÃO DE
 SERVIÇOS DE CONSULTORIA, FORMAÇÃO E OUTROS.
 CAE SECUNDÁRIO (1): 71120-R3 ; ACTIVIDADES DE
 ENGENHARIA E TÉCNICAS AFINS. CAE SECUNDÁRIO
 (2): 85591-R3 ; FORMAÇÃO PROFISSIONAL. CAE
 SECUNDÁRIO (3): 74900-R3 ; OUTRAS ACTIVIDADES DE
 CONSULTORIA, CIENTÍFICAS, TÉCNICAS ESIMILARES,
 N.E.
 (591) AZUL - PANTONE 308 C; VERDE - PANTONE 375
 (540)



(531) 24.17.20 ; 26.2.1 ; 26.2.7 ; 27.5.17 ; 29.1.3 ; 29.1.4

Concessões

Processo	Data do registo	Data do despacho	Nome do 1º requerente/titular	País resid.	Observações
53350	2022.05.25	2022.05.25	STUDIO 10, LDA	PT	
53436	2022.05.25	2022.05.25	CONSTRUÇÕES RETRATO RIGOROSO, UNIPessoal LDA	PT	
53444	2022.05.25	2022.05.25	PERFIL ABSTRATO - UNIPessoal LDA	PT	

Renovações

N.ºs 26 960, 27 265, 27 266 e 27 267.

AGENTES OFICIAIS DE PROPRIEDADE INDUSTRIAL

(Os Agentes Oficiais da Propriedade Industrial, como tal reconhecidos pelo Instituto Nacional da Propriedade Industrial, podem promover actos e termos do processo sem necessidade de juntar procuração).

Jorge Cruz

- Cartório: Rua Vitor Cordon, 10-A – 1249-103 LISBOA
- Tel.: 21 3475020 – Fax: 21 3421885 e 21 3424583
- E-mail: jorgecruz@jpcruz.pt
- Web: www.jpereiradacruz.pt

João Mascarenhas de Vasconcelos

- Cartório: Av. Duque D'Ávila, 32-1º – 1000-141 LISBOA
- Tel.: 21 3547763 – Fax: 21 3560486
- E-mail: geral@fdnovaes.com

António João Coimbra da Cunha Ferreira

- Cartório: Av. José Gomes Ferreira, 15 – 3ºL, 1495-139 ALGÉS
- Tel.: 21 3241530 – Fax: 21 3422446 e 21 3476656
- E-mail: marcpat@agcunhaferreira.pt
- Web: www.agcunhaferreira.pt

João Pereira da Cruz

- Cartório: Rua Vitor Cordon, 10-A – 1249-103 LISBOA
- Tel.: 21 3475020 – Fax: 21 3421885 e 21 3424583
- E-mail: joaopcruz@jpcruz.pt
- Web: www.jpereiradacruz.pt

Vitor Hugo Ramalho da Costa França

- Cartório: Av. Duque D'Ávila, 32 - 1º – 1000-141 LISBOA
- Tel.: 21 3547574 – Fax: 21 3528473 e 21 35511 03
- E-mail: costa.franca@netcabo.pt

Jorge Afonso Cruz

- Cartório: Rua Vitor Cordon , 10-A – 1249-103 LISBOA
- Tel.: 21 3475020 – Fax: 21 3421885 e 21 3424583
- E-mail: jorgeacruz@jpcruz.pt
- Web: www.jpereiradacruz.pt

Marta Burnay da Costa Pessoa Bobone

- Cartório: Travessa do Jardim à Estrela, 28 – 1350-186 LISBOA
- E-mail: bobone@zonmail.pt

Maria Silvina Vieira Pereira Ferreira

- Cartório: Av. Casal Ribeiro, 50 - 3º, 1000-093 LISBOA
- Tel.: 21 3815050 – Fax: 21 3831150/21 381 33 93
- E-mail: sferreira@clarkemodet.com.pt

Maria Eugénia Martinez

- Cartório: Rua Vitor Cordon, 10-A – 1249-103 LISBOA
- Tel.: 21 3475020 – Fax: 21 3421885 e 21 3424583
- E-mail: mariaeugeniamartinez@jpcruz.pt
- Web: www.jpereiradacruz.pt

Maria do Rosário May Pereira da Cruz

- Cartório: Av. Duque d' Ávila, 66, 7º - 1050-083 LISBOA
- Tel.: 21 387 69 61 - Fax: 21 387 75 96
- E-mail: furtado@furtado.pt

Nuno Cruz

- Cartório: Rua Vitor Cordon , 10-A – 1249-103 LISBOA
- Tel.: 21 3475020 – Fax: 21 3421885 e 21 3424583
- E-mail: nunocruz@jpcruz.pt
- Web: www.jpereiradacruz.pt

Raquel da Costa França

- Cartório: Av. Duque D'Ávila, 32 – 1º – 1000-141 LISBOA
- Tel.: 21 3547574 – Fax: 21 3528473 e 21 3551103
- E-mail: costa.franca@netcabo.pt

António José Pissarra Dias Machado

- Cartório: Av. José Gomes Ferreira, 15 – 3ºL, 1495-139 ALGÉS
- Tel.: 21 3241530 – Fax: 21 3422446 e 21 3476656
- E-mail: marcpat@agcunhaferreira.pt
- Web: www.agcunhaferreira.pt

José Eduardo de Sampaio

- Cartório: Rua do Salitre, 195 – 1269-063 LISBOA
- Tel.: 21 3841300 – Fax: 21 3875775
- E-mail: jedc@jedc.pt
- Web: www.jedc.pt

João Carlos Sardiña de Barros

- Cartório: Rua Rodrigo da Fonseca, 72 – 3º Esq. - 1250-193 LISBOA
- Tel.: 213863466
- E-mail: gmr@magalhaes-adv.pt

Francisco de Novaes C. B. S. Atayde

- Cartório: Av. Duque D'Ávila, 32 – 1º – 1000-141 LISBOA
- Tel.: 21 3547763 e 21 3155038 – Fax: 21 3560486
- E-mail: geral@fdnovaes.com

Isabel Carvalho Franco

- Cartório: Rua do Salitre, 195 – 1269-063 LISBOA
- Tel.: 21 3841300 – Fax: 21 3875775
- E-mail: isabel.franco@jedc.pt
- Web: www.jedc.pt

Álvaro Albano Duarte Catana

- Cartório: Avenida Marquês de Tomar, 44 - 6º - 1069 - 229 LISBOA
- Tel.: 217 613 490 – Fax: 217 613 499
- E-mail: alvaro.duarte@aduarateassoc.com
- Web: www.aduarateassoc.com

José Eduardo Dinis de Carvalho

- Cartório: Rua do Salitre, 195 – 1269-063 LISBOA
- Tel.: 21 3841300 – Fax: 21 3875775
- E-mail: jedc@jedc.pt
- Web: www.jedc.pt

Fernando António Ferreira Magno

- Cartório: Av. José Gomes Ferreira, 15 – 3ºL, 1495-139 ALGÉS
- Tel.: 21 3241530 – Fax: 21 3422446 e 21 3476656
- E-mail: marcpat@agcunhaferreira.pt
- Web: www.agcunhaferreira.pt

António Côrte-Real

- Cartório: Rua Castilho, 167. 2º - 1070-050 LISBOA
- Tel.: 21 7801963 e 21 7801966 – Fax: 21 7975813
- E-mail: sgcr@sgcr.pt
- Web: www.sgcr.pt

José Luís Arnaut

- Cartório: Rua Castilho, 50, 1250-071 LISBOA
- Tel.: 21 0958100 – Fax: 21 0958155
- E-mail: jarnaut@rpa.pt

José Motta Veiga

- Cartório: Rua João Penha, 10 – 1250-131 LISBOA
- Tel.: 21 3882659 e 21 3841120 – Fax: 21 3873752
- E-mail: mottaveiga@mail.telepac.pt
- Web: www.marcaonline.pt

Pedro da Silva Alves Moreira

- Cartório: Rua Tomás Ribeiro, nº 45 – 5º Esq., 1050-225 LISBOA
- Tel.: 21 3907373 – Fax: 21 3978754
- E-mail: mail@rcf.pt
- Web: www.rcf.pt

João Luís Garcia

- Cartório: Rua Castilho, 167. 2º - 1070-050 LISBOA
- Tel.: 21 7801963 e 21 7801966 – Fax: 21 7975813
- E-mail: sgcr@sgcr.pt
- Web: www.sgcr.pt

Manuel António Durães da Conceição Rocha

- Cartório: Lagoas Park - Edifício 7, 1º Piso – 2740-244 PORTO SALVO
- Tel.: 21 1224726
- E-mail: info.portugal@herrero.pt

Gonçalo de Magalhães Moreira Rato

- Cartório: Rua Rodrigo da Fonseca, 72 – 3º Esq, 1250-193 LISBOA
- Tel.: 21 3875201 - Fax: 21 3875200
- E-mail: gmr@magalhaes-adv.pt

José Raúl de Magalhães Simões

- Cartório: Rua Castilho, 167. 2º - 1070-050 LISBOA
- Tel.: 21 7801963 e 21 7801966 – Fax: 21 7975813
- E-mail: sgcr@sgcr.pt
- Web: www.sgcr.pt

Maria das Dores Marques Banheiro Meira

- Cartórios: Rua Quirino da Fonseca, 29 – 5º Esq. – 1000-251 LISBOA e Av. Luísa Todi, 277, 2º, E-1 – 2900-452 SETÚBAL
- Tel.: 21 8436250 e 265 540240 – Fax: 21 8436251 e 265 540241
- E-mail: tecnimarca@gmail.com
- Web: www.tecnimarca.pt e www.tecnimarca.com

Martim Luís Gomes de Araújo de Arantes e Oliveira

- Cartório: Rua Tomás Ribeiro, nº 45 – 5º Esq., 1050-225 LISBOA
- Tel.: 21 3907373 – Fax: 21 3978754
- E-mail: rcf@rcf.pt

Dina Maria Martins Pereira Soares

- Cartório: Av. José Gomes Ferreira, 15 – 3ºL, 1495-139 ALGÉS
- Tel.: 21 3241530 – Fax: 21 3422446 e 21 3476656
- E-mail: marcpat@agcunhaferreira.pt
- Web: www.agcunhaferreira.pt

Carmen Cristina Martins Garcia de Pina Alcobia Galinha

- Cartório: Avenida Ressano Garcia nº 6 R/c. Esq. - 1070-237 LISBOA
- Tel.: +351 213 712 737 - Fax:+351 213 874 726
- E-mail: carmenpina@sapo.pt

Ana Maria Ferreira Pereira da Silva Veiga

- Cartório: Rua Ator Chaby Pinheiro, 5 A - 2795-060 LINDA A VELHA
- Tel.: 914930808
- E-mail: apsilvaveiga@netcabo.pt

Luís Silva Carvalho

- Cartório: Rua Vitor Cordon, 10-A, – 1249-103 LISBOA
- Tel.: 21 3475020 – Fax: 21 3421885 e 21 3424583
- E-mail: lsc@jpcruz.pt
- Web: www.jpereiradacruz.pt

Alberto Canelas

- Cartório: Rua Vitor Cordon , 10-A – 1249-103 LISBOA
- Tel.: 21 3475020 – Fax: 21 3421885 e 21 3424583
- E-mail: acanelas@jpcruz.pt
- Web: www.jpereiradacruz.pt

César Manuel de Bessa Monteiro

- Cartório: Av. Infante D. Henrique, 26 - 1149-096 LISBOA
- Tel.: 21 723 18 00 – Fax: 21 723 1899
- E-mail: bessa.monteiro@abreuadvogados.com
- Web: www.abreuadvogados.com

Paulo Alexandre Pinto Correia Rodrigues da Graça

- Cartório: Av. Almirante Reis, 104 - 5º – 1150-022 LISBOA
- Tel.: 21 8110051 – Fax: 21 8141605
- E-mail: paulo.graca-82931@advogados.oa.pt

Miguel Camargo de Sousa Eiró

- Cartório: Av. Fontes Pereira de Melo, 15 – 7º – 1050-115 LISBOA
- Tel.: 21 3160324 – Fax: 21 3150826
- E-mail: miguel.eiro@mail.telepac.pt

Elsa Maria Martins Barreiros Amaral Canhão

- Cartório: Rua Tomás Ribeiro, nº 45 – 5º Esq., 1050-225 LISBOA
- Tel.: 21 3907373 – Fax: 21 3978754
- E-mail: mail@rcf.pt
- Web: www.rcf.pt

Joaquim Maria Calado Marques

- Cartório: Av. Álvares Cabral, 47 - R/C - 1250-015 LISBOA
- Tel.: 21 381 46 40 – Fax: 21 381 46 41
- E-mail: jcaladomarques@esc-advogados.pt

José António dos Reis Martinez

- Cartório: Rua Vitor Cordon, 30 –1º – 1200-484 LISBOA
- Tel.: 21 3473860 – Fax: 21 3473548
- E-mail: jamartinez.advogados@esc-advogados.com

Ana Teresa Pulido

- Cartório: R. Braamcamp, 90 -3º – 1250-052 LISBOA
- Tel.: 936792055
- E-mail: anateresa.pulido@nga.pt
- Web: www.nga.pt

Vera Araújo Arnaut

- Cartório: Av. Eng Duarte Pacheco, Torre 2, 9.º - Sala 3. – 1070 – 102 LISBOA
- Tel.: 21 384 01 97/8 – Fax: 21 384 01 99
- E-mail: vera.araujo@notarios.pt

Luísa Guerreiro

- Cartório: Rua Raul Proença, 3 - 2820-478 CHARNECA DA CAPARICA
- Tel: 21 821 23 47
- E-mail: luisague@netcabo.pt
- Web: www.lguerreiro.com

Olga Maria Rocha da Cruz Landim

- Cartório: Av. Casal Ribeiro, 50 - 3º, 1000-093 LISBOA
- Tel.: 21 3815050 e 21 3815054 – Fax: 21 3831150 e 21 3813393
- E-mail: info@clarkemodet.com.pt

Paulo Pelayo de Sousa

- Cartório: Rua de Sá da Bandeira, 706 – 2.º. Esq.º – 4000-432 PORTO
- Tel.: 22 2046120 – Fax: 22 2080728
- E-mail: geral@arlindodesousa.pt

Pedro Pelayo de Sousa

- Cartório: Rua de Sá da Bandeira, 706 – 2.º. Esq. – 4000-432 PORTO
- Tel.: 22 2046120 – Fax: 22 2080728
- E-mail: geral@arlindodesousa.pt
- Web: www.arlindodesousa.pt

Pedro Manuel Branco da Cruz

- Cartório: Av. Duque de Loulé, 1 – 7º Esq. – 1050-085 LISBOA
- Tel.: 21 3535233 – Fax: 21 3535259
- E-mail: lex@cruzadvogados.com

Vítor Luís Ribeiro Cardoso

- Cartório: Rua Jaime Cortesão, nº 62 - 2910-538 SETÚBAL
- Tel.: 265 233 158 - TLM: 937250536 - Fax: 265 233 158
- E-mail: marcasepatentes@ribeirocardoso.com

Abel Dário Pinto de Oliveira

- Cartório: Rua Nossa Senhora de Fátima, 419 - 3º - Frente - 4050-428 PORTO
- Tel.: 22 600 80 94 e 22 016 02 04 – Fax: 22 600 80 95
- E-mail: geral@ampporto.com

Alexandra Costa Paixão

- Cartório: Av. António Augusto de Aguiar, nº 148, 4C e 5C - 1050-021 LISBOA
- Telemóvel: 919830742
- E-mail: fastfiling@fast-filing.com

Ana Bárbara Emauz de Melo Portugal de Sampaio

- Cartório: Rua do Salitre, 195 – 1269-063 LISBOA
- Tel.: 21 3841300 – Fax: 21 3875775
- E-mail: ana.sampaio@jedc.pt
- Web: www.jedc.pt

Ana Maria Gonçalves Fidalgo

- Cartório: Av. Casal Ribeiro, 50 - 3º, 1000-093 LISBOA
- Tel.: 21 3815050 – Fax: 21 3831150
- E-mail: afidalgo@clarkemodet.com.pt

Anabela Teixeira de Carvalho

- Cartório: Edifício Net - Rua de Salazares, n.º 842 - 4149-002, PORTO
- Tel.: 220028916 - Fax: 225322066
- E-mail: anabela.carvalho@patents.pt
- Web: <http://patentree.eu/>

António Jorge Mateus Andrade

- Cartório: Av. Infante D. Henrique, 26 - 1149-096 LISBOA
- Tel.: 21 7231800 - Fax: 21 7231899
- E-mail: antonio.andrade@abreuadvogados.com
- Web: www.abreuadvogados.com

Bruno Braga da Cruz

- Cartório: Rua Castilho, 67, 1º 1250-068 LISBOA
- Tel.: (+351) 213 849441 - Fax: (+351) 213 849449
- E-mail: brunobragadacruz-127791@adv.oa.pt
- Web: <https://www.glawyers.eu/>

Carla Maria Santos Pinheiro

- Cartório: Edifício Oceanus - Avenida da Boavista, 3265 - 3º andar, Escr. 3.4 – 4100-137 PORTO
- Tel.: 22 5323340 – Fax: 22 5323349
- E-mail: cpinheiro@clarkemodet.com.pt

Cláudia Pimenta Monteiro de Medina Barbosa Xara-Brasil Nogueira

- Cartório: Av. Maria Helena Vieira da Silva, 40, 1º Dto.– 1750-184 LISBOA
- Tm.: 96 297 25 10
- E-mail: cxarabrasil@gmail.com

Cristina Antónia de Almeida Carvalho

- Cartório: Rua Castilho, 167, nº 2 - 1070-050 LISBOA
- Tel.: 217 80 19 63
- E-mail: cac@sgcr.pt

Filipe Teixeira Baptista

- Cartório: Edifício Heron Castilho - Rua Braamcamp, 40 – 5 E - 1250-050 LISBOA
- Tel.: 211 914 169 - Fax: 211 914 166
- E-mail: filipe.baptista@bma.com.pt
- Web: www.bma.com.pt

Gonçalo de Melo Portugal Saluce de Sampaio

- Cartório: Rua do Salitre, 195 – 1269-063 LISBOA
- Tel.: 21 3841300 – Fax: 21 3875775
- E-mail: goncalo.sampaio@jedc.pt
- Web: www.jedc.pt

Gonçalo Maria Cabral da Cunha Ferreira

- Cartório: Av. Duarte Pacheco, 37 R/C Dtº – 2780-216 OEIRAS
- Tel.: 916093424
- E-mail: goncalo@cfadvogados.com

Gonçalo Santos da Cunha de Paiva e Sousa

- Cartório: Rua dos Bacalhoeiros, 4 – 1100-070 LISBOA
- Tel.: 218 823 990– Fax: 218 823 997
- E-mail: goncalo.sousa@gastao.eu
- Web: www.gastao.eu

Inês de Carvalho Simões

- Cartório: Rua Vitor Cordon , 10-A – 1249-103 LISBOA
- Tel.: 21 3475020/30 – Fax: 21 3421885 e 21 3424583
- E-mail: inessimoes@jpcruz.pt
- Web: www.jpereiradacruz.pt

João M. Pimenta

- Cartório: Rua Vitor Cordon, 10-A – 1249-103 LISBOA
- Tel.: 21 3475020/30 – Fax: 21 3421885 e 21 3424583
- E-mail: joaopimenta@jpcruz.pt
- Web: www.jpereiradacruz.pt

João Sardinha

- Cartório: Rua Vitor Cordon , 10-A – 1249-103 LISBOA
- Tel.: 21 3475020/30 – Fax: 21 3421885 e 21 3424583
- E-mail: joaosardinha@jpcruz.pt
- Web: www.jpereiradacruz.pt

João Paulo Sena Mioludo

- Cartório: Rua Com Francisco Manuel de Melo, 21 - 1070-085 LISBOA
- Tel.: 963075786
- E-mail: joao.mioludo@srslegal.pt

Luís Gonçalo Moura Cavaleiro de Ferreira

- Cartório: Av. Álvares Cabral, 47, 1º – 1250-015 LISBOA
- Tel.: 213 806 530 – Fax: 213 806 531
- E-mail: cavaleiro.ferreira@leonelalves.com

Marco Alexandre Gomes da Silva Pires de Sousa

- Cartório: Rua Quinta do Monte, 96 - 1º Dtº - 4805-151 CALDAS DAS TAIPAS
- Tel. 936954610 – Fax: 253471946
- E-mail: marcopires.sousa-9680p@adv.oa.pt

Maria do Carmo Ferreira Fernandes Simões

- Cartório: Av. Duque de Ávila, 66, 7º - 1050 - 083 LISBOA
- Tel.: 21 3876961 – Fax: 21 3877596
- E-mail: furtado@furtado.pt

Maria Manuel Ramos Lucas

- Cartório: Praça de Portugal n.º 7C - 1ºD - 2910-640 SETÚBAL
- Tel.: 265 228685 – Fax: 265 228637
- E-mail: mmlucas@marquesmarcas.com

Maria Teresa Delgado

- Cartório: Lagoas Park - Edifício 7, 1º Piso – 2740-244 PORTO SALVO
- Tel.: 21 1224726
- E-mail: tdelgado@herrero.pt

Miguel Adolfo Coelho Quintans

- Cartório: Rua Sousa Martins, 10 – 1050-218 LISBOA
- Tel.: 21 0958109 – Fax: 21 0958155
- E-mail: miguel.quintans@cms-rpa.com
- Web: www.rpa.pt

Ricardo Souto Soares Henriques

- Cartório: Av. Infante D. Henrique, 26 – 1149-096 LISBOA
- Tel.: 21 7231800 – Fax: 21 7231899
- E-mail: ricardo.henriques@abreuadvogados.com
- Web: www.abreuadvogados.com

Teresa Colaço Dias

- Cartório: Av. Duque de Ávila, 66, 7º- 1050-083 LISBOA
- Telef.: 351 21 387 69 61 - Fax: 351 21 387 75 96
- E-mail: teresa.dias@furtado.pt
- Web: www.furtado.pt

Teresa Maria Ferreira Pereira da Silva Garcia

- Cartório: R. Soldados da Índia, 72 – 1400-340 LISBOA
- Tel.: 21 3017086
- E-mail: garcia.teresa@netcabo.pt

Paulo Jorge Monteverde Plantier Saraiva Maia

- Cartório: Edifício Heron Castilho, Rua Braamcamp, 40 – 5E - 1250-050 LISBOA
- Tel.: 213 806 530 - Fax: 213 806 531
- E-mail: paulo.monteverde@bma.com.pt
- Web: www.bma.com.pt

Águeda Silva

- Cartório: Rua 4 de Outubro, 821 - 4810-485 GUIMARÃES
- E-mail: aguedasilva@gmail.com

Ana Bela Ferreira

- Cartório: Rua Castilho, 167 - 2º - 1070-050 LISBOA
- Tel.: 217801963 – Fax: 217975813
- E-mail: sgcr@sgcr.pt
- Web: www.sgcr.pt

Margarida Martinho do Rosário

- Cartório: Rua dos Bacalhoeiros, 4 - 1100-070 LISBOA
- Tel.: 218823990 – Fax: 218823997
- E-mail: gcf@gastao.eu
- www.gastao.eu

Ana Rita Vilhena

- Cartório: Rua Vitor Cordon, 10-A – 1249-103 LISBOA
- Tel.: 21 3475020 – Fax: 21 3421885 e 21 3424583
- E-mail: anaritavilhena@jpcruz.pt
- Web: www.jpereiradacruz.pt

António Trigueiros de Aragão

- Cartório: Rua Tomás Ribeiro, nº 45 – 5º Esq., 1050-225 LISBOA
- Tel.: 213907373 – Fax: 213978754
- E-mail: mail@rcf.pt

Carmina Cardoso

- Cartório: Largo de São Carlos, 3 - 1200-410 LISBOA
- Tel.: 213583620 – Fax: 213159434
- E-mail: c.cardoso-183171@adv.oo.pt.

Elsa Guilherme

- Cartório: Rua Castilho, 167, 2º - 1070-050 LISBOA
- Tel.: +351 217801963
- E-mail: ebg@sgcr.pt

Filipe Pedro

- Cartório: Rua Varela Silva, 3 - 2º Dto. - 2730-233 BARCARENA
- E-mail: filipedro@netcabo.pt

Francisca Ferreira Pinto

- Cartório: Av. da República, 25 - 1º - 1050-186 LISBOA
- Tel.: 213821200 – Fax: 213877109
- E-mail: francisca.ferreira.pinto@garrigues.com / gcf@garrigues.com

Hugo Monteiro de Queirós

- Cartório: Av. Fontes Pereira de Melo, 43 - 1050-119 LISBOA
- Tel.: +351 213 197 311 – Tlm: +351 934 301 498
- E-mail: hugo.monteiroqueiros@plmj.pt
- Web: www.plmj.com

Isabel Bairrão

- Cartório: Avenida da República, 25 - 1º - 1050-196 LISBOA
- Tel.: 213800910 – Fax: 213877109
- E-mail: isabel.bairrao@garrigues.com

Joana Mata

- Cartório: Rua Bernardo Lima, 3 - 1150-074 LISBOA
- Tel.: 213566400 – Fax: 213566488
- E-mail: joanamata@rsa-advogados.pt

João Jorge

- Cartório: Rua Tomás Ribeiro, nº 45 – 5º Esq., 1050-225 LISBOA
- Tel.: 213907373 – Fax: 213978754
- E-mail: mail@rcf.pt

João Pedro Fazendeiro

- Cartório: Av. Conselheiro Fernando de Sousa, nº 19, 5º - 1070-072 LISBOA
- Tel.: 216083894
- E-mail: legal@protectidea.pt

Jorge Faustino

- Cartório: Rua Tomás Ribeiro, nº 45 – 5º Esq., 1050-225 LISBOA
- Tel.: 213907373 – Fax: 213978754
- E-mail: mail@rcf.pt

José de Novaes e Ataíde

- Cartório: Av. Duque D'Ávila, 32 - 1º - 1000-141 LISBOA
- Tel.: 213547763 – Fax: 213560486
- E-mail: geral@fdnovaes.com

Lídia Neves

- Cartório: Av. Engenheiro Duarte Pacheco, 7, r/c - 1070-100 LISBOA
- Tel.: 21 78148 00 – Fax: 21 781 48 02
- E-mail: lidia.neves@mirandalawfirm.com

Lourenço de Sampaio

- Cartório: Rua do Salitre, 195 - 1269-063 LISBOA
- Tel.: 213841300 – Fax: 213875775
- E-mail: lourenco.sampaio@jedc.pt

Luís Humberto Ferreira

- Cartório: Edifício Net - Rua de Salazares, n.º 842 - 4149-002, PORTO
- Tel.: 220028916 - Fax: 225322066
- E-mail: luis.ferreira@patents.pt
- Web: <http://patentree.eu/>

Joana Fialho Pinto

- Cartório: Av. José Gomes Ferreira, 15 – 3ºL, 1495-139 ALGÉS
- Tel.: 213241530 – Fax: 213422446
- E-mail: JoanaFPinto@agcunhaferreira.pt

Maria Cruz Garcia

- Cartório: Av. Casal Ribeiro, 50, 3º Andar – 1000-093 LISBOA
- Tel.: 91 145 26 59
- E-mail: inpi@clarkemodet.com.pt.
- Web: www.clarkemodet.com

Mário Castro Marques

- Cartório: Rua António Cardoso, 235, 6º Drt Frt, 4150-081 PORTO
- Tel.: 91 9107557
- E-mail: mariocastromarques@gmail.com

Marisa Coimbra

- Cartório: Rua Dom Francisco Manuel de Melo 21, 1070-085 LISBOA
- Tel.: 21 313 2000 – Fax: 21 313 2001
- E-mail: mail@rcf.pt
- Web: www.srslegal.pt/pt/

Nuno Lourenço

- Cartório: Lusoworld II A25. Rua Pé de Mouro 2710-144 SINTRA
- Tel.: 21 1395721 – Fax: 21 1946681
- E-mail: nuno.lourenco@today.patents.com
- Web: www.todaypatents.com

Rodolfo Condessa

- Cartório: Rua Cidade de Rabat, 31 - 8º Esq. - 1500-159 LISBOA
- Tel.: 966712005
- E-mail: rodolfo.condessa@gmail.com

Rui Duarte Catana

- Cartório: Av. Marquês de Tomar, 44 - 6º - 1069-229 LISBOA
- Tel.: 217613490 – Fax: 217613499
- E-mail: rui.catana@aduarteassoc.com
- Web: www.aduarteassoc.com

Rui Moreira de Resende

- Cartório: Rua Bernardo Lima, 3 - 1150-074 LISBOA
- Tel.: 213566400 – Fax: 213566488
- E-mail: ruiresende@rsa-advogados.pt

Sandra Martins Pinto

- Cartório: Praça General Humberto Delgado, n.º 267, 4º Andar, Salas 5, 4000-288 PORTO
- E-mail: sandramartinspinto@gmail.com

Teresa Luísa Catarino Fernandes Gingeira Martins

- Cartório: Edifício Net - Rua de Salazares, n.º 842 - 4149-002, PORTO
- Tel.: 220028916 - Fax: 225322066
- E-mail: info@patents.pt
- Web: <http://patentree.eu/>

Vasco Stillwell D'Andrade

- Cartório: Rua Castilho, 165 - 1070-050 LISBOA
- Tel.: 213817400 – Fax: 213826629
- E-mail: vsandrade@mlgts.pt
- Web: www.mlgts.pt

Vera Correia Alves

- Cartório: Rua do Carmo, n.º 11, 2º, sala 11, 4700-309 BRAGA
- Tlm: 919285011
- E-mail: valves@sablegal.pt

Ana Sofia Dinis Chaves

- Cartório: Rua Luis Gonzaga, Edifício Phoenix Garden, 7º andar H, MACAU
- Tel.: 00853 66591201
- E-mail: chaves.anasofia@gmail.com

Ália Mohamade Amadá

- Cartório: Rua Visconde de Santarém, n.º 75B, 1000 - 286 LISBOA
- E-mail: alia.amada-360741@adv-est.oa.pt

Rita Milhões

- Cartório: Rua do Salitre, 195 - 1269-063 LISBOA
- Tel.: 351 213 841 300
- E-mail: jedc@jedc.pt

Daniel Reis Nobre

- Cartório: Alameda dos Oceanos, 41K-21, Parque das Nações – 1990-207 LISBOA
- Tel.: 213 150 970 - Fax: 213 531 352
- E-mail: portugal@inventacom.com
- Web: www.inventacom.pt

Tiago Reis Nobre

- Cartório: Alameda dos Oceanos, 41K-21, Parque das Nações – 1990-207 LISBOA
- Tel.: 213 150 970 - Fax: 213 531 352
- E-mail: portugal@inventacom.com
- Web: www.inventacom.pt

David Cardoso

- Cartório: Avenida Defensores de Chaves, 36, 1.º Direito, 1000-119 LISBOA
- Tel.: 218758322 – Fax: 255134816
- E-mail: dc@legalwest.eu

Ágata Pinho

- Cartório: Av. Sidónio Pais, n.º 379, Piso 1, sala 1.14, Ed. HOECHST - 4100-486 BOAVISTA, PORTO
- Tel.: 220167495 – Fax: 226092487
- E-mail: agatapinho@jpcruz.pt
- Web: www.jpereiradacruz.pt

Ana Eugénio

- Cartório: Rua António Enes 18-3D - 1050-025 LISBOA
- E-mail: aeugenio.ana@gmail.com

Ana M. Sebastião

- Cartório: Rua Vitor Cordon , 10-A – 1249-103 LISBOA
- Tel.: 21 3475020/30 – Fax: 21 3421885 e 21 3424583
- E-mail: anamsebastiao@jpcruz.pt
- Web: www.jpereiradacruz.pt

Cátia Ribeiro

- Cartório: Praça de Portugal n.º 7C - 1.ºD - 2910-640 SETÚBAL
- Tel.: 265 228 685 - Fax: 265 228 637
- E-mail: catia@marquesmarcas.com
- Web: www.marquesmarcas.com

Joana Dez-Réis Grilo

- Cartório: Rua de Campolide n.º 164 D, 1070-029 LISBOA
- Tel.: 934954388
- E-mail: joana.grilo@protectdata.pt

Luís Caixinhas

- Cartório: Alameda dos Oceanos, 41K-21, Parque das Nações - 1990-207 LISBOA
- Tel.: 213 150 970 - Fax: 213 531 352
- E-mail: portugal@inventia.com
- Web: www.inventia.pt

Ricardo Abrantes

- Cartório: Taguspark, Núcleo Central 392, 2740-122 OEIRAS
- Tel.: 211119919
- E-mail: ricardo.abrantes@patents.pt
- Web: www.patentree.eu

Patrícia Marques

- Cartório: BBG, S.A., Rua Dr. Francisco Sá Carneiro n.º 475 C 4740-473 ESPOSENDE
- Tel.: 253968486
- E-mail: patricia.marques@hyline-bis.com

Márcia Martinho da Rosa

- Cartório: Rua Tomás Ribeiro, n.º 45 – 5.º Esq., 1050-225 LISBOA
- Tel.: (+351) 210 545 500 - Fax: (+351) 213 978 754
- E-mail: marcia.rosa@rcf.pt

Madalena Barradas

- Cartório: Lagoas Park - Edifício 7, 1.º Piso 2740-244 PORTO SALVO
- Tel.: 21 1224726
- E-mail: mbarradas@herrero.pt

Luís Teixeira

- Cartório: Rua Públia Hortênsia de Castro, nº 1, 2º A - 1500-518 LISBOA
- E-mail: teixeira.luismanuel@gmail.com

Manuel Cunha Ferreira

- Cartório: Av. José Gomes Ferreira, 15 – 3ºL, 1495-139 ALGÉS
- Tel.: 213241530 - Fax: 213476656 / 213422446
- E-mail: manuel.cunhaferreira@agcunhaferreira.pt

Ana Fazendeiro

- Cartório: Av. das Forças Armadas, nº 125 - 12º - 1600-079 LISBOA
- Tel.: 217231800 - Fax: 217231899
- E-mail: ana.fazendeiro@abreuadvogados.com

Vítor Palmela Fidalgo

- Cartório: Alameda dos Oceanos, 41K-21, Parque das Nações – 1990-207 LISBOA
- Tel.: 213 150 970 - Fax: 213 531 352
- E-mail: vfidalgo@inventacom.com
- Web: www.inventa.pt

Sérgio Coimbra Henriques

- Cartório: Av de Berna, 30 - 3º A, 1050-148 LISBOA
- Tel.: 211 64 99 99
- E-mail: sergiocoimbrahenriques@gmail.com

Filipa Lopes Galvão

- Cartório: Rua Professor Simões Raposo, nº 5, 4º B - 1600-660 LISBOA
- E-mail: filipa.galvao@eyesee.pt

Jorge Manuel Vaz Machado

- Cartório: Mouzinho de Albuquerque nº113, 5º Andar 4100-359PORTO
- Tel.: 912325395
- E-mail: jmachado@inventacom.com

Vera Albino

- Cartório: Alameda dos Oceanos, 41K-21, Parque das Nações – 1990-207 LISBOA
- Tel.: 213 150 970 - Fax: 213 531 352
- E-mail: portugal@inventacom.com
- Web: www.inventa.pt

Maria João Pereira

- Cartório: Av. Doutor João Canavarro 305, 1º, sl 19, 4480-668 VILA DO CONDE
- Tel.: +351 252 611 927 / +351 91 019 87 35
- E-mail: mariabaltarpereira@gmail.com

Mário Marques

- Cartório: Avenida 5 de Outubro, nº 10 - 1º - 1050-056 LISBOA
- Tel.: 216081027
- E-mail: mmarques@level-up.pt

Isaura Monteiro

- Cartório: Rua do Centro Comunitário, Lote 96, n.º 8 - 8135-154 ALMANCIL
- Tel.: 933462947
- E-mail: isaura.monteiro@gmail.com

Ana Rita Remígio

- Cartório: Edifício Net, Rua de Salazares 842 - 4149-002 PORTO
- Tel.: 225322064 - Fax: 225322066
- E-mail: ana.remigio@patents.pt
- Web: www.patents.pt

Daniela Dinis

- Cartório: Rua da Fé n.º 10 Casal do Rato 1675-313 PONTINHA
- Tel.: 961294016
- E-mail: danielamdinis-456421@adv.oa.pt

Luís Pinto Monteiro

- Cartório: Av. da Liberdade, 224 - 1250-148 LISBOA
- Tel.: 213197300 - Fax: 213197319
- E-mail: luis.pintomonteiro@plmj.pt

Cláudia Freixinho Serrano

- Cartório: Rua Vitor Cordon , 10-A - 1249-103 LISBOA
- Tel.: 213475020 - Fax: 213421885
- E-mail: claudiaserrano@jpcruz.pt

David Marques

- Cartório: Avenida Cova dos Vidros, Lote 2570 - 2975-333 QUINTA DO CONDE
- E-mail: davidmtfmarques@gmail.com

Filipe Funenga

- Cartório: Vågsgaten, 43, 4306 SANDNES NO
- Tel.: (+47) 908 77 808
- E-mail: filipe.funenga@patent.no

Inês Monteiro Alves

- Cartório: Alameda dos Oceanos, 41K-21, Parque das Nações – 1990-207 LISBOA
- Tel.: 213150970 - Fax: 213531352
- E-mail: ialves@inventia.com

Mariana Bernardino Ferreira

- Cartório: Av. Álvares Cabral, 47 - 1.º - 1250-015 LISBOA
- Tel.: 213806530 - Fax: 213806531
- E-mail: mariana.ferreira@bma.com.pt
- Web: www.bma.pt

Patrícia Lima

- Cartório: Instituto Superior Técnico, Avenida Rovisco Pais - 1049-001 LISBOA
- E-mail: patriciamlima@hotmail.com

Rita Mendonça

- Cartório: Rua Castilho, 167, 2º - 1070-050 LISBOA
- Tel.: 217 801 963 – Fax: 217 975 813
- E-mail: sgcr@sgcr.pt
- Web: www.sgcr.pt

Rui do Nascimento Gomes

- Cartório: Rua Vitor Cordon, 10-A - 1249-103 LISBOA
- Tel.: 213475020 - Fax: 213421885
- E-mail: ruigomes@jpcruz.pt
- Web: www.jpereiradacruz.p

Vasco Rosa Dias

- Cartório: Est. Beira nº 176, 5º A - 3030-173 COIMBRA
- Tel.: 963312134
- E-mail: vasco.rosa.dias@gmail.com

Joana Piriquito Santos

- Cartório: Rua D. Luís I, n.º 28 1200-151 LISBOA
- Tel.: 213113400 - Fax: 213113406
- E-mail: jcs@vda.pt

Sónia Mota Maia

- Cartório: Alameda da Quinta de Sto. António, nº 1 - Núcleo 1 - 2º E - 1600-675 LISBOA
- Tel.: 217160190 - Fax: 213244665
- E-mail: info@ip-smm.com

Pedro Bacelar

- Cartório: Estrada da Chainha, Lote 6, Nº163 R/C - 7005-198 ÉVORA
- Tel: 266040468 e 919654760 - Fax: 266040948
- E-mail: pedro.espanca@gmail.com

Miguel Antunes de Resende

- Cartório: Avenida de São Pedro nº 31 Monte Estoril - 2765-446 ESTORIL
- Tel: 910583778
- E-mail: miguelantunesderesende@gmail.com

Luís Sommer Ribeiro

- Cartório: Rua Artilharia Um, n.º 79, 3.º direito, 1250-038 LISBOA
- E-mail: geral@saveas.pt

João Pereira Cabral

- Cartório: Alameda dos Oceanos, 41, K21, Parque das Nações - 1990-207 LISBOA
- Tel: 213150970 - Fax: 213531352
- E-mail: jcabral@inventacom
- Web: www.inventa.pt

João Francisco Sá

- Cartório: Alameda dos Oceanos, 41, K21, Parque das Nações - 1990-207 LISBOA
- Tel: 213150970 - Fax: 213531352
- E-mail: jfsa@inventacom
- Web: www.inventa.pt

Sousa Ribeiro

- Cartório: Av. Álvares Cabral, n.º 47, 1.º andar - 1250-015 LISBOA
- Tel: 213806530 - Fax: 213806531
- E-mail: sousaribeiro-46899p@adv.oa.pt

Evangelino Marques Ribeiro

- Cartório: Praça de Portugal n.º. 7C - 1.ºD - 2910-640 SETÚBAL
- Tel: 265228685 e 932573091 - Fax: 265228637
- E-mail: marquesribeiro@marquesmarcas.com
- Web: www.marquesmarcas.com

Diogo Xavier Santos

- Cartório: Rua Castilho, 167, 2.º Andar - 1070-050 LISBOA
- Tel: 217801963 e 912628247 - Fax: 217975813
- E-mail: dxs@sgcr.pt
- Web: www.sgcr.pt

Saulo Chanoca

- Cartório: Rua Artilharia Um, n.º 51, Páteo Bagatela, Edifício 1, 4.º Andar - 1250-137 LISBOA
- Tel: 211554330 e 935274353
- E-mail: schanoca@bas.pt

Lígia Gata

- Cartório: Av. Dr. Mário Moutinho, Lt 1519, 7.º Esq. - 1400-136 LISBOA
- Tel: 213011684
- E-mail: ligiajata007@gmail.com
- Web: www.megaingenium.eu

Manuel Bastos Moniz Pereira

- Cartório: Rua dos Bacalhoeiros 4, 1100-070 LISBOA
- Tel: 218823990 - Fax: 218823997
- E-mail: manuel.pereira@gastao.eu
- Web: www.gastao.eu

Ana Neves

- Cartório: Rua Dr. Bernardino Machado, n.º 30A, Vale Milhaços, 2855-437 CORROIOS
- Tel: 936256546
- E-mail: anaisabelneves@gmail.com

Ana Plácido Martins

- Cartório: Rua Feliciano de Castilho, 92, 4150- 311 PORTO
- Tel: 226097509
- E-mail: anaplacidomartins-21156l@adv.ao.pt

André Sarmento

- Cartório: Rua Damião de Góis, n.º 56, 4.º Andar, apt. 43, 4050-221 PORTO
- Tel: 223 751 032
- E-mail: andrevsarmento@gmail.com

Miguel Vaz Serra

- Cartório: Av. José Gomes Ferreira, 15 – 3.ºL, 1495-139 ALGÉS
- Tel: 917169727- Fax: 213422446
- E-mail: miguel.vazserra@agcunhaferreira.pt

Leila Teixeira

- Cartório: Rua 19, 231, 1.º Andar, 4500-256 ESPINHO
- Tel: 935254856
- E-mail: leilateixeiraa@gmail.com

Cristina de Castro

- Cartório: Rua António Sérgio, 49 - 3º Esq. - 6300-665 GUARDA
- Tel: 965028903
- E-mail: cristinacastro@ipg.pt

Mariana Belo de Oliveira

- Cartório: Rua Domingos Ferreira Pinto Basto, nº 45, 3830 -176 ÍLHAVO - AVEIRO
- Tel: 914913442
- E-mail: marianabelooliveira@gmail.com

Natacha Batista

- Cartório: Rua 9 de Março, nº 63, Cajados - 2965-505 ÁGUAS DE MOURA
- Tel: 916187637
- E-mail: anatachabatista@gmail.com

Raquel Antunes

- Cartório: Rua Vitor Cordon, 10A – 1249 -103 LISBOA
- Tel.: 21 3475020
- E-mail: raquelantunes@jpcruz.pt
- Web: www. jpereiradacruz.pt

Sofia Rebelo Ladeira

- Cartório: Rua Ana de Castro Osório, nº 4 - 5º B– 1500-039 LISBOA
- Tel.: 969267585
- E-mail: ladeira.sofia@gmail.com

Adriana Esteves

- Cartório: Av. Casal Ribeiro, 50 - 3º andar – 1000-093 LISBOA
- Tel.: 213815050 – Fax: 212831150
- E-mail: aesteves@clarkemodet.com.pt

Cláudia Tomás Pedro

- Cartório: Avenida Duque de Ávila, n.º 46, 6.º – 1050-083 LISBOA
- Tel.: 213408600 Tlm: 966478360
- E-mail: cpedro@ga-p.com

Diana Pereira

- Cartório: Alameda dos Oceanos, 41, K21, Parque das Nações – 1990-207 LISBOA
- Tel.: 213150970/1 – Fax: 213531352
- E-mail: dpereira@inventacom.com

Inês Sequeira

- Cartório: Alameda dos Oceanos, 41, K21, Parque das Nações – 1990-207 LISBOA
- Tel.: 918860596
- E-mail: isequiera@inventacom.com

Joel David Rodrigues

- Cartório: Rua Escola do Futebol, n.º 11, 1.º dto. – 8700-258 OLHÃO
- Tel.: 961 108 500
- E-mail: jdcruzrodrigues@gmail.com

Inês Guerra

- Cartório: Rua Castilho, 167 - 2º - 1070-050 LISBOA
- Tel.: 217801963 - Fax: 217975813
- E-mail: sgcr@sgcr.pt
- Web: www.sgcr.pt

Luísa Azevedo Soares Rodrigues

- Cartório: Rua António da Silveira, 131 - 2765-300 ESTORIL
- Tel.: 914431158
- E-mail: marialuisa.rodrigues@gmail.com

Marina Ciriani

- Cartório: Estrada Paço do Lumiar, Campus do Lumiar 1649-038 LISBOA
- Tel.: 935933071
- E-mail: ciriani.marinar@gmail.com

Miguel Bibe

- Cartório: Alameda dos Oceanos, 41, K21, Parque das Nações - 1990-207 LISBOA
- Tel.: 918759849
- E-mail: mbibe@inventacom.com

Tiago Andrade

- Cartório: Rua Vitor Cordon, 10-A - 1200-442 LISBOA
- Tel.: 213475020
- E-mail: tiagoandrade@jpcruz.pt
- Web: www.jpereiradacruz.pt

Cláudia Alexandra Maia do Couto

- Cartório: Av. Casal Ribeiro, 50 - 3º andar - 1000-093 LISBOA
- Tel: 213 815 050
- E-mail: ccouto@clarkemodet.com

Cristina Maria Sanches Simões de Faria

- Cartório: Rua António Livramento, n.º3, -5ºC 1600-371 LISBOA
- Tel: 960290166
- E-mail: csdefaria@gmail.com

Diogo de Almeida Antunes

- Cartório: Alameda dos Oceanos 41 K 21-1991-207 LISBOA
- Tel. 21 3150970 - Tlm: 925835323
- E-mail: dantunes@inventacom.com

Dulce de Fátima Varandas de Almeida Andrade

- Cartório: Edifício Net - Rua de Salazares, n.º 842 - 4149-002, PORTO
- Tel.: 220028916 - Fax: 225322066
- E-mail: dulce.varandas@patents.pt
- Web: <http://patentree.eu/>

Filipa João da Gama Franco Marques Pereira

- Cartório: Rua Victor Cordon, n.º 10 - A - 1249-103 LISBOA
- Tlm.: 910075582
- E-mail: filipapereira@jpcruz.pt

Inês Duarte Tavares

- Cartório: Alameda dos Oceanos, 41K-21, Parque das Nações - 1990-207 LISBOA
- Tel.: 213150970 - Fax: 213531352
- E-mail: itavares@inventia.com
- Web: www.inventia.pt

Joana Alves Coelho

- Cartório: Praça General Humberto Delgado, 267 - 3º salas 1 e 2 - 4000-288 PORTO
- Tel.: 222012603 - Fax: 222012605
- E-mail: jac@sgcr.pt
- Web: www.sgcr.pt

Miguel Filipe Duarte

- Cartório: Faculdade de Medicina da Universidade de Lisboa, Avenida Professor Egas Moniz, 1649-028 LISBOA
- Tel.: (+351) 217 999 411 - ext: 47020
- E-mail: miguel.duarte@medicina.ulisboa.pt

Vera Lúcia Faria Viola Gonçalves

- Cartório: Rua Dr. Herminio Laborinho, nº 13 - 2500-214 CALDAS DA RAINHA
- Tel.: 914287287
- E-mail: vera.viola.goncalves@gmail.com

Diogo Frada Almeida

- Cartório: Rua Castilho n.º 165 - 1070-050 LISBOA
- Tel.: 213817400- Fax: 213826629
- E-mail: dfalmeida@mlgts.pt
- Web: www.mlgts.pt

Joana Eugénio

- Cartório: Av. Sidónio Pais 379, Ed. Hoechst, Sala 1.14 - 4100-468 PORTO
- Tel.: 220167495 / 917814970
- E-mail: joanaeugenio@jpcruz.pt

Júlia Alves Coutinho

- Cartório: Alameda dos Oceanos, 41K, 21 - Parque das Nações - 1990-207 LISBOA
- Tel.: 213150970
- E-mail: jcoutinho@inventia.pt

Maria João Carapinha

- Cartório: Largo Samwell Dinis, n.º 3 - 2.º Dto.- 2820-491 ALMADA
- Tel.: 926224774
- E-mail: mariajoaoocarapinha@gmail.com

Margarida Rossi

- Cartório: Rua Infante D. Henrique 34 - 4780-482 SANTO TIRSO
- Tel.: 919455946
- E-mail: margarida.rossi@gmail.com

Miguel Maia

- Cartório: Rua de Salazares, n.º 842 - 4149-002- porto
- Tel.: 220 028 916
- E-mail: miguel.maia@patents.pt

Pedro Rebelo Tavares

- Cartório: Rua Nossa Senhora de Fátima, 177, Piso 7 - 4050-427 PORTO
- Tel.: 223715485 / 916589604 - Fax: 223723285
- E-mail: pedro.tavares@pra.pt

Sílvia Vieira

- Cartório: Edifício Net - Rua de Salazares, n.º 842 - 4149-002 PORTO
- Tel.: 220028916 - Fax: 225322066
- E-mail: info@patents.pt

Vitor Sérgio Moreira

- Cartório: Alameda dos Oceanos, 41K, 21 - Parque das Nações - 1990-207 LISBOA
- Tel.: 213150970 - Fax: 213531352
- E-mail: vmoreira@inventia.com

PROCURADORES AUTORIZADOS

(Os Procuradores Autorizados são pessoas singulares que, não sendo Agentes Oficiais da Propriedade Industrial, podem praticar actos e termos do processo, juntando, para o efeito, procuração simples e com poderes especiais para cada processo)

Artur Almeida Pinto Furtado da Luz

- Cartório: Rua da Madalena, 214 – 4º – 1100-325 LISBOA
- Tel.: 21 8870657 – Fax: 21 8879714
- E-mail: abpatentiena@mail.telepac.pt

Carlos António dos Santos Rodrigues

- Cartório: Rua da Madalena, 214 – 4º – 1100-325 LISBOA
- Tel.: 21 8870657 – Fax: 21 8879714
- E-mail: abpatentiena@mail.telepac.pt

Ruy Pelayo de Sousa

- Cartório: Rua de Sá da Bandeira, 706 – 6º Dtº. – 4000-432 PORTO
- Tel.: 22 2046120 (3 linhas) – Fax: 22 2080728
- E-mail: geral@arlindodesousa.pt

Carmen Ferreira Furtado da Luz de Oliveira e Silva

- Cartório: Rua Sousa Martins, N.º 10 - 7º – 1050-218 LISBOA
- Tel.: 21 3876961 – Fax: 21 3877596
- E-mail: furtado.marcas@netcabo.pt

Luís Reinaldo de Oliveira e Silva

- Cartório: Rua Maria Pia, 20 - 3º Dto. – 1350-208 LISBOA
- Tel.: 21 3951814 – Fax: 21 3951842
- E-mail: publamarca@iol.pt

Carlos Eugénio Reis Nobre

- Cartório: Alameda dos Oceanos, 41K-21, Parque das Nações – 1990-207 LISBOA
- Tel.: 213 150 970 - Fax: 213 531 352
- E-mail: portugal@inventa.com
- Web: www.inventa.pt

Maria Margarida Gomes Sanches Nunes

- Cartório: Av. António José Gomes, 60 - B - 1º E, Apartado 175 – 2801-902 ALMADA
- Tel.: 21 2744129 e 21 2768069 – Fax: 21 2740012
- E-mail: guimarque@guimarque.pt

José Roger Pimenta Rodrigues

- Cartório: Praça Francisco Sá Carneiro, 3 – 4º - Apartado 2874 – 1000-159 LISBOA CODEX
- Tel. 21 8461705 – Fax 21 8478686