

# BOLETIM DA PROPRIEDADE INDUSTRIAL

Nº 2021/06/22 (120/2021)

22 de junho de 2021

## Sumário

Aviso.....	3
Códigos .....	3
TRIBUNAIS .....	7
<b>Decisões judiciais relativas a processos de propriedade industrial</b> .....	7
A sentença do Tribunal da Propriedade Intelectual - 2º juízo relativa à marca nacional n.º 525914, declara ação de nulidade procedente.....	7
A sentença do Tribunal da Propriedade Intelectual – 1.º Juízo relativa à marca nacional n.º 621740, julga o recurso parcialmente procedente e concede a marca na classe 35.ª para assinalar: Serviços para a promoção e venda a retalho de automóveis, suas partes e acessórios [excepto sistemas de segurança auto para criança].....	20
<b>PATENTES DE INVENÇÃO</b> .....	32
Patentes europeias vigentes em Portugal - FG4A.....	32
Recusas - FC4A .....	33
Caducidades por falta de pagamento de taxa - MM3A .....	34
Caducidades por falta de pagamento de taxa - Patente europeia - MM4A .....	35
Caducidades por limite de vigência - Patente europeia - MM3A.....	36
Averbamentos - Patente europeia - PD1A, PD3A, PC1A, PC3A .....	37
Outros Atos - Patente europeia - HK4A.....	38
<b>CERTIFICADOS COMPLEMENTARES DE PROTECÇÃO</b> .....	39
Pedidos e avisos de concessão.....	39
<b>MODELOS DE UTILIDADE</b> .....	40
Pedidos - BB/CA1K.....	40
Caducidades por falta de pagamento de taxa - Modelo internacional - MM4K .....	41
Outros Atos - HK4K .....	42
<b>DESENHOS OU MODELOS</b> .....	43
Pedidos - BB/CA1Y.....	43
<b>REGISTO NACIONAL DE MARCAS</b> .....	50
Pedidos .....	50
Concessões .....	69
Vigências por sentença.....	72
Recusas.....	73
Renovações .....	75
Caducidades por falta de pagamento de taxa .....	76
Caducidades por sentença .....	78
Averbamentos.....	79
Desistências.....	80
Outros Atos.....	81
Requerimentos indeferidos.....	82
<b>REGISTO INTERNACIONAL DE MARCAS</b> .....	83
Concessões .....	83
Outros Atos.....	84

---

<b>REGISTO DE NOMES DE ESTABELECIMENTO</b> .....	<b>85</b>
<b>Caducidades por falta de pagamento de taxa</b> .....	<b>85</b>
<b>REGISTO DE INSÍGNIAS DE ESTABELECIMENTO</b> .....	<b>86</b>
<b>Caducidades por falta de pagamento de taxa</b> .....	<b>86</b>
<b>REGISTO DE LOGÓTIPOS</b> .....	<b>87</b>
<b>Pedidos</b> .....	<b>87</b>
<b>Concessões</b> .....	<b>88</b>
<b>Recusas</b> .....	<b>89</b>
<b>Renovações</b> .....	<b>90</b>
<b>Caducidades por falta de pagamento de taxa</b> .....	<b>91</b>
<b>AGENTES OFICIAIS DE PROPRIEDADE INDUSTRIAL</b> .....	<b>92</b>
<b>PROCURADORES AUTORIZADOS</b> .....	<b>112</b>

## Aviso

À matéria publicada no presente Boletim são aplicáveis as disposições do Código da Propriedade Industrial.

## Códigos

### Códigos das rubricas (St. 17 OMPI)

Títulos de propriedade industrial:

- A — Patente de invenção.
- K — Modelo de utilidade.
- L — Modelo industrial.
- Q — Desenho industrial.
- Y — Desenho ou modelo.
- 1 — Pedido não examinado.
- 3 — Pedido examinado sem pesquisa.
- 4 — Pedido examinado com pesquisa.

Publicação:

BB — Publicação de pedidos e correspondente disponibilização dos documentos ao público, para consulta ou fornecimento de cópias, a pedido.

Oposição:

CA — Fase de oposição.

Procedimento de concessão:

- FA — Desistências.
- FC — Recusas.
- FF — Concessão provisória.
- FG — Concessão; Registo; Estatuto legal; Licenças.
- GA — Transformação de pedido de título de propriedade industrial.
- PC — Transmissão.
- PD — Mudanças de identidade/sede.
- QB — Licenças concedidas e registadas.

Correções; outros:

- HK — Retificações.
- HZ — Requerimentos indeferidos.

Caducidade dos direitos de propriedade industrial:

- MA — Renúncias.
- MM — Caducidades.

Manutenção dos direitos de propriedade industrial:

- NF — Revalidações.

Outras decisões:

RL — Despachos proferidos por sentença alterando despacho anterior.

### Lista dos Códigos INID — Identificação Numérica Internacional de Dados Bibliográficos (Normas St. 9, St. 60, St. 80 OMPI)

Patentes, Modelos de Utilidade, Certificados Complementares de Proteção, Desenhos ou Modelos:

- (11) Número de pedido.
- (19) Organismo emissor, país.
- (22) Data do pedido.
- (28) Número de objetos de um pedido múltiplo.
- (30) Data, país e número de prioridade.
- (43) Data de publicação de pedido não examinado.
- (44) Data de publicação de pedido examinado.
- (51) Classificação internacional:
  - A, U — Int. Cl. 7;
  - L, Q, Y — LOC (8).
- (54) Título em português.
- (55) Reprodução fotográfica do desenho ou modelo.
- (57) Resumo e desenho da invenção/descrição do desenho ou modelo.
  - (71) Requerente, nacionalidade, profissão, morada.
  - (72) Inventor(es)/autor(es).

Marcas, Nomes e Insígnias de Estabelecimento, Logótipos, Denominações de Origem e Indicações Geográficas, Recompensas:

- (210) Número de pedido.
- (220) Data do pedido.
- (300) Data, país e número de prioridade.
- (441) Data de publicação do pedido não examinado.
- (442) Data de publicação do pedido examinado.
- (511) Lista de produtos ou serviços segundo a Classificação Internacional de Nice [NCL (8)].
- (512) Classificação Nacional e/ou lista de produtos ou serviços.
  - (531) Descrição dos elementos figurativos das marcas segundo a Classificação Internacional de Viena [CFE (5)].
  - (540) Reprodução do sinal.
  - (550) Indicação do tipo de marca
  - (551) Indicação de que a marca é coletiva, de certificação ou de associação.
  - (561) Transliteração da marca.
  - (566) Tradução da marca ou das palavras nela contidas.
  - (591) Informações de cores reivindicadas.
  - (730) Nome do requerente, nacionalidade, profissão, morada.

**Outros códigos**

MNA — Marca nacional.  
 MCA — Marca Coletiva de Associação.  
 MCC — Marca Coletiva de Certificação.  
 NOM — Nome de estabelecimento.  
 INS — Insígnia de estabelecimento.  
 LOG — Logótipo.  
 DNO — Denominação de Origem Nacional.  
 DOI — Denominação de Origem Internacional.  
 IGR — Indicação Geográfica.  
 RCS — Recompensa.

**Lista alfabética dos códigos de países,  
 organizações intergovernamentais  
 e outras entidades  
 (Norma St. 3 OMPI)**

AD — Andorra.  
 AE — Emirados Árabes Unidos.  
 AF — Afeganistão.  
 AG — Antígua e Barbuda.  
 AI — Anguila.  
 AL — Albânia.  
 AM — Arménia.  
 AN — Antilhas Holandesas.  
 AO — Angola.  
 AP — ARIPO — Organização Regional Africana da Propriedade Industrial.  
 AR — Argentina.  
 AT — Áustria.  
 AU — Austrália.  
 AW — Aruba.  
 AZ — Azerbaijão.  
 BA — Bósnia-Herzegovina.  
 BB — Barbados.  
 BD — Bangladesh.  
 BE — Bélgica.  
 BF — Burquina Faso.  
 BG — Bulgária.  
 BH — Barém.  
 BI — Burundi.  
 BJ — Benin.  
 BM — Bermudas.  
 BN — Brunei Darussalam.  
 BO — Bolívia.  
 BOIP — *Office* da Propriedade Intelectual do Benelux.  
 BR — Brasil.  
 BS — Baamas.  
 BT — Butão.  
 BV — Ilha Bouvet.  
 BW — Botswana.  
 BY — Bielo-Rússia.  
 BZ — Belize.  
 CA — Canadá.  
 CD — República Democrática do Congo.  
 CF — República Centro-Africana.  
 CG — Congo.

CH — Suíça.  
 CI — Costa do Marfim.  
 CK — Ilhas Cook.  
 CL — Chile.  
 CM — Camarões.  
 CN — China.  
 CO — Colômbia.  
 CR — Costa Rica.  
 CU — Cuba.  
 CV — Cabo Verde.  
 CY — Chipre.  
 CZ — República Checa.  
 DE — Alemanha.  
 DJ — Djibuti.  
 DK — Dinamarca.  
 DM — Dominica.  
 DO — República Dominicana.  
 DZ — Argélia.  
 EA — EAPO — Organização Euro-Asiática de Patentes.  
 EC — Equador.  
 EE — Estónia.  
 EG — Egipto.  
 EH — Sara Ocidental.  
 EM — EUIPO — Instituto da Propriedade Intelectual da União Europeia.  
 EP — IEP — Instituto Europeu de Patentes.  
 ER — Eritreia.  
 ES — Espanha.  
 ET — Etiópia.  
 FI — Finlândia.  
 FJ — Fiji.  
 FK — Ilhas Malvinas.  
 FO — Ilhas Faroé.  
 FR — França.  
 GA — Gabão.  
 GB — Reino Unido.  
 GC — Instituto de Patentes do Conselho de Cooperação dos Estados Árabes do Golfo (GCC).  
 GD — Granada.  
 GE — Geórgia.  
 GG — Guernsey.  
 GH — Gana.  
 GI — Gibraltar.  
 GL — Gronelândia.  
 GM — Gâmbia.  
 GN — Guiné.  
 GQ — Guiné Equatorial.  
 GR — Grécia.  
 GS — Geórgia do Sul e as ilhas Sandwich do Sul.  
 GT — Guatemala.  
 GW — Guiné-Bissau.  
 GY — Guiana.  
 HK — Hong-Kong/China.  
 HN — Honduras.  
 HR — Croácia.  
 HT — Haiti.  
 HU — Hungria.  
 IB — Secretaria Internacional da Organização Mundial da Propriedade Intelectual (OMPI).  
 ID — Indonésia.  
 IE — Irlanda.

IL — Israel.	NZ — Nova Zelândia.
IM — Ilha de Man.	OA — OAPI — Organização Africana da Propriedade Intelectual.
IN — Índia.	OM — Omã.
IQ — Iraque.	PA — Panamá.
IR — República Islâmica do Irão.	PE — Peru.
IS — Islândia.	PG — Papua Nova Guiné.
IT — Itália.	PH — Filipinas.
JE — Jersey.	PK — Paquistão.
JM — Jamaica.	PL — Polónia.
JO — Jordânia.	PT — Portugal.
JP — Japão.	PW — Palau.
KE — Quênia.	PY — Paraguai.
KG — Quirguistão.	QA — Qatar.
KH — Camboja.	QZ — Instituto Comunitário de Variedades Vegetais (CPVO).
KI — Quiribáti.	RO — Roménia.
KM — Comores.	RS — Sérvia.
KN — S. Kitts e Nevis.	RU — Federação Russa.
KP — República Popular Democrática da Coreia.	RW — Ruanda.
KR — República da Coreia.	SA — Arábia Saudita.
KW — Koweit.	SB — Ilhas Salomão.
KY — Ilhas Caimão.	SC — Seychelles.
KZ — Cazaquistão.	SD — Sudão.
LA — República Popular Democrática do Laos.	SE — Suécia.
LB — Líbano.	SG — Singapura.
LC — Santa Lúcia.	SH — Santa Helena.
LI — Listenstaina.	SI — Eslovénia.
LK — Sri Lanka.	SK — Eslováquia.
LR — Libéria.	SL — Serra Leoa.
LS — Lesoto.	SM — São Marinho.
LT — Lituânia.	SN — Senegal.
LU — Luxemburgo.	SO — Somália.
LV — Letónia.	SR — Suriname.
LY — Líbia.	ST — São Tomé e Príncipe.
MA — Marrocos.	SV — El Salvador.
MC — Mónaco.	SY — República Árabe da Síria.
MD — República da Moldávia.	SZ — Suazilândia.
ME — Montenegro.	TC — Ilhas Turcas e Caicos.
MG — Madagáscar.	TD — Chade.
MK — Ex-República Jugoslava da Macedónia.	TG — Togo.
ML — Mali.	TH — Tailândia.
MM — Myanmar (Birmânia).	TJ — Tajiquistão.
MN — Mongólia.	TL — Timor-Leste.
MO — Macau.	TM — Turquemenistão.
MP — Ilhas Marianas do Norte.	TN — Tunísia.
MR — Mauritânia.	TO — Tonga.
MS — Montserrat.	TR — Turquia.
MT — Malta.	TT — Trinidad e Tobago.
MU — Maurícias.	TV — Tuvalu.
MV — Ilhas Maldivas.	TW — Taiwan/China.
MW — Malavi.	TZ — República Unida da Tanzânia.
MX — México.	UA — Ucrânia.
MY — Malásia.	UG — Uganda.
MZ — Moçambique.	US — Estados Unidos da América.
NA — Namíbia.	UY — Uruguai.
NE — Níger.	UZ — Uzbequistão.
NG — Nigéria.	VA — Vaticano.
NI — Nicarágua.	VC — São Vicente e Granadinas.
NL — Holanda.	VE — Venezuela.
NO — Noruega.	VG — Ilhas Virgens (GB).
NP — Nepal.	VN — Vietname.
NPI — Instituto Nórdico de Patentes.	
NR — Nauru.	

VU — Vanuatu.  
WO — OMPI — Organização Mundial da  
Propriedade Intelectual.  
WS — Samoa.  
YE — Iémen.  
YU — Jugoslávia. (1)  
ZA — África do Sul.  
ZM — Zâmbia.  
ZW — Zimbabwe.

(1) O código YU foi retirado da lista, em Novembro de 2006. Até essa data identifica a ex-Jugoslávia, a Sérvia e o Montenegro.

## TRIBUNAIS

## Decisões judiciais relativas a processos de propriedade industrial

## A sentença do Tribunal da Propriedade Intelectual - 2º juízo relativa à marca nacional n.º 525914, declara ação de nulidade procedente

Assinado em 26-11-2020, por  
Brígida Carreira Sousa Silva, Juiz de Direito

**Tribunal da Propriedade Intelectual**  
**2º Juízo**

Rua Marquês da Fronteira - Palácio da Justiça  
1098-001 Lisboa

Telef: 213846400 Fax: 211373576 Mail: tribunal.p.intelectual@tribunais.org.pt

Proc. nº 208/19.5YHLSB

Acção de Processo Comum

414226

**CONCLUSÃO - 27-10-2020**

(Termo electrónico elaborado por Escrivã Auxiliar Silvéria de Fátima Simões)

=CLS=

***I - RELATÓRIO***

*Outra Margem Publicações e Publicidade Lda, com sede na Travessa Gaspar Agostinho nº 1 - 1º em Setúbal, e Primeira Hora Editora e Comunicação Lda, com sede na mesma morada, propuseram a presente acção, seguindo a forma de Acção Comum, contra A [REDACTED] residente [REDACTED] por via da qual peticona a nulidade da marca nacional nº 525914 , para assinalar o produto "jornais" na classe 16ª da classificação internacional de Nice.*

*Aléga, em síntese, ter a primeira edição do jornal "O Setubalense" sido publicada em 1.7.1855. Desde 1944, o respectivo título permaneceu, quase sempre, na posse e titularidade da mesma família. Em 1980, este título foi inscrito na Unidade de Registos do ICS, tendo-lhe sido atribuído o nº 107552. Em 2.12.1982, o título foi cedido à Plurijornal-Sociedade Editora Lda, que passou a editar o jornal, e procedeu ao registo da marca, a qual caducou por falta de renovação em 2.2.2004. Em 10.5.2013, na sequência da suspensão da publicação, o título do jornal reverteu para o seu antigo proprietário em Novembro*

**Tribunal da Propriedade Intelectual****2.º Juízo**Rua Marquês da Fronteira - Palácio da Justiça  
1098-001 Lisboa

Telef: 213846400 Fax: 211373576 Mail: tribunal.p.intelectual@tribunais.org.pt

Proc. n.º 208/19.5YHLSB

*de 2013. De seguida, estabeleceram-se negociações, entretanto goradas, entre o proprietário da publicação e anteriores jornalistas do jornal, inclusive da Ré, com vista ao título ser cedido para publicação a uma empresa a ser constituída por ela e outros jornalistas. Em 22.2.2014, saiu novo número do jornal, com novo layout e logótipo. Todavia, na sequência de uma comunicação datada de 9.10.2014, o proprietário do título tomou conhecimento que a ora Ré requerera no INPI o registo da marca nacional n.º 525914 em 14.2.2014 e o obtivera em 13.5.2014, cujo layout representado em imagem é coincidente com o da última publicação do periódico em 10.5.2013. Por fim, em 23.7.2018, o título passou para a propriedade da 1.ª Autora e a ser editado pela 2.ª Ré, continuando a Ré a ser titular do registo da marca no propósito de dela retirar vantagens ilegítimamente, não fazendo uso sério da mesma*

*Pelo que concluem as Autoras que o registo da marca em apreço pela Ré constitui usurpação de marca e viola de modo insanável o dispositivo que proíbe o registo de marca sobre o qual não pode fazer uso sério, ex vi da Lei da Imprensa, que determina a obrigatoriedade do titular estar inscrito na ERC para dar uso à marca destinada a assinalar o produto “jornais”, sendo nula a marca pelas disposições conjugadas dos art 32, 33 e 259 e seg do CPI.*

*Citada, a Ré ofereceu contestação, defendendo-se por exceção e por impugnação.*



**Tribunal da Propriedade Intelectual****2.º Juízo**Rua Marquês da Fronteira - Palácio da Justiça  
1098-001 Lisboa

Telef: 213846400 Fax: 211373576 Mail: tribunal.p.intelectual@tribunais.org.pt

Proc. nº 208/19.5YHLSB

*Invoca a excepção da incompetência material do Tribunal por competir ao INPI a anulação da marca.*

*Argui ainda a prescrição do direito de invocar a anulação do registo da marca, de um ano após a cessação do vício que lhe serve de fundamento, ex vi do disposto no ar 287 do C Cív, o qual se revela esgotado à data da propositura da acção.*

*Sem prescindir, pugna pela improcedência da acção e a sua absolvição o pedido. Argumenta, para tanto, não ser confundível o registo da marca com o registo da publicação periódica. Ademais, em 14.2.2014, a marca "O Setubalense" estava livre, fruto da caducidade da anterior marca nacional nº 348040. Mais, o próprio registo da publicação periódica designada "O Setubalense", a favor da Plurijornal estaria cancelado, por força do estatuído no art 21 nº 2 al b) e 23 do Decreto Regulamentar nº 8/99 de 9.6, face à suspensão da publicação por período superior a quatro meses. Acresce que a marca registada pela Autora diverge da usada pela publicação periódica registada no ERC a favor das Autoras.*

*Conclui, em suma, que a marca titulada pela Ré em nada impede as Autoras de prosseguirem a actividade registada na ERC, bem como não se verifica violado o prescrito no art 33, nem o art 260 do CPI, nomeadamente, por inexistir de registo de marca anterior à data de apresentação do pedido de registo pela Ré.*

*Em sede de audiência prévia, foi ainda proferido despacho saneador, tendo sido julgado improcedente a excepção dilatória da*

**Tribunal da Propriedade Intelectual****2.º Juízo**Rua Marquês da Fronteira - Palácio da Justiça  
1098-001 Lisboa

Telef: 213846400 Fax: 211373576 Mail: tribunal.p.intelectual@tribunais.org.pt

Proc. nº 208/19.5YHLSB

*incompetência do tribunal e remetido para final a exceção da caducidade por assente em matéria controvertida; foi ainda identificado o objecto do litígio e fixados os temas de prova.*

*O julgamento decorreu em conformidade com os trâmites legais, mantendo-se s pressupostos processuais.*

**III - FUNDAMENTAÇÃO****A - FACTOS PROVADOS**

- 1. A primeira edição do jornal "O Setubalense" saiu em 1.7.1855.*
- 2. Em 1944, o título pertencia a D. [REDACTED], tendo permanecido na posse e titularidade da família, com excepção do período de ocupação por trabalhadores após 11.3.1975.*
- 3. Recuperada a posse do título, C. [REDACTED] [REDACTED] reiniciou a publicação do jornal em 1980 e inscreveu o título na Unidade de Registos do ICS, ao qual foi atribuído o nº de cadastro 107552 de 4.11.1980.*
- 4. Em 2.12.1982, o C. [REDACTED] [REDACTED] celebrou com a Plurijornal Sociedade Editora Lda um contrato pelo qual cedeu o título "O Setubalense".*
- 5. A Plurijornal passou a editar o "O Setubalense".*
- 6. Por despacho do INPI datado de 23.7.2001, foi concedido à Plurijornal o registo da marca nacional nº 348040 "O Setubalense" para assinalar produtos na classe 16ª da*

**Tribunal da Propriedade Intelectual****2º Juízo**Rua Marquês da Fronteira - Palácio da Justiça  
1098-001 Lisboa

Telef: 213846400 Fax: 211373576 Mail: tribunal.p.intelectual@tribunais.org.pt

Proc. nº 208/19.5YHLSB

*classificação internacional de Nice, referente ao pedido apresentado em 5.7.2000.*

- 7. O respectivo registo caducou em 2.2.2004, por falta de renovação.*
- 8. Em 10.5.2013, a Plurijornal, após 30 anos ininterruptos de publicações, suspendeu a publicação do “O Setubalense”.*
- 9. Por sentença proferida em 10.9.2013 no processo nº2950/13.05TBSTB da Vara Mista de Setúbal, transitada em julgado em 13.11.2013, foi declarada a reversão do título “O Setubalense” a favor de C [REDACTED] [REDACTED]*
- 10. No período mediado entre de Agosto de 2013 a Janeiro de 2014, C [REDACTED], a Ré e [REDACTED] E [REDACTED] entabularam negociações com vista à cedência do título do jornal do primeiro à segunda, nos moldes vertidos nos emails trocados constantes a fls 17v a 24 dos autos e aqui dados por reproduzidos.*
- 11. As negociações entre os três intervenientes resultaram goradas.*
- 12. Em 27.1.2014, C [REDACTED] [REDACTED] cedeu o uso do título a Setupress, Sociedade Editora Lda pelo período de dois anos renováveis.*
- 13. Em 22.2.2014, saiu para as bancas o nº zero da 4ª edição de “O Setubalense”.*

**Tribunal da Propriedade Intelectual****2.º Juízo**Rua Marquês da Fronteira - Palácio da Justiça  
1098-001 Lisboa

Telef: 213846400 Fax: 211373576 Mail: tribunal.p.intelectual@tribunais.org.pt

Proc. nº 208/19.5YHLSB

14. Em 9.10.2014, C. [REDACTED] C. [REDACTED], em representação da ora Ré, enviou a C. [REDACTED] um email, dando-lhe conta da marca usada pelo jornal "O Setubalense", cuja propriedade lhe reconhece, e editado pela Setupress, viola o direito de exclusivo do titular da marca detido pela ora Ré, tudo nos termos melhor descritos a fls 29 dos autos e aqui dados por reproduzidos.

15. Por despacho do INPI, datado de 13.5.202014, foi concedido o registo da marca nacional nº 525914 , para assinalar o produto "jornais" na classe 16ª da classificação internacional de Nice, reportado ao pedido de A. [REDACTED], ora Ré, em 14.2.2014.

16. Em 2018, o título "O Setubalense" passou a ter propriedade da Autora A Outra Margem e a ser editado pela Autora Primeira Hora.

**B - FACTOS NÃO PROVADOS**

1. O elemento figurativo da marca nacional nº 525914, titulado pela Ré, é igual ao layout e logótipo do jornal "O Setubalense" saído para as bancas em 22.2.2014.
2. O Jornal "O Setubalense" é um título com elevado valor simbólico e relevância nacional.



**Tribunal da Propriedade Intelectual**  
**2º Juízo**

Rua Marquês da Fronteira - Palácio da Justiça  
1098-001 Lisboa  
Telef: 213846400 Fax: 211373576 Mail: tribunal.p.intelectual@tribunais.org.pt

Proc. nº 208/19.5YHLSB

*C - MOTIVAÇÃO DE DECISÃO DE FACTO*

*A matéria dada como provada nos pontos 1 a 5 e 8 mostra-se assente por acordo das partes. Os registos das marcas nacionais nº 348040 e 525914 e a caducidade da primeira baseiam-se na prova documental inserta a fls 8v e 31 dos autos e devidamente comprovada por pesquisa feita no site do INPI. O facto assente no ponto 9 resulta de prova documental, mais precisamente, da aludida sentença a fls 15v a 17. A demais factualidade assente resulta da prova documental junta pelas Autoras e não impugnada pela Ré.*

*A matéria dada por não provada justifica-se pela total ausência de produção de prova coesa e convincente acerca da ocorrência desse facto. Concretamente, da visualização da imagem constante a fls 24v, reportada ao novo layout e logótipo do jornal em 22.1.2014, e da marca nacional nº 525914, de sinal misto, não se alcança uma coincidência integral entre ambas, para além da reprodução integral do elemento nominativo. Quanto à alegada notoriedade do título a prova apresentada afigura-se bastante parca e suficiente para dela se aferir o valor simbólico e evocativo daquele título e, muito menos, da sua relevância nacional para a generalidade dos portugueses.*

*IV DIREITO*

*As Autoras interpuseram a presente acção, pela qual impugnam a validade da marca nacional nº 525914*

**Tribunal da Propriedade Intelectual****2.º Juízo**Rua Marquês da Fronteira - Palácio da Justiça  
1098-001 Lisboa

Telef: 213846400 Fax: 211373576 Mail: tribunal.p.intelectual@tribunais.org.pt

Proc. nº 208/19.5YHLSB



*, cujo registo é titulado pela Ré. Alegam, em síntese, que a Ré obteve o registo de uma marca que, além de reproduzir o logótipo do título do jornal “O Setubalense”, detido pelas Autoras, constituindo uma usurpação da marca, denota ainda visar tirar proveito ilegítimo do título do jornal com elevado valor evocativo, bem sabendo não deter o título, e estar impedida de lhe dar uso sério. Pelo que concluem pela nulidade da marca nacional nº 525914, nos termos conjugados dos art 32, 33 e 259 e seq do CPI.*

*Mais especificamente, as Autoras reportam-se a miúdo ao longo da petição inicial ao registo do título no ERC e ao registo da marca do respectivo título no INPI. Aduzem ser proibido por lei o registo de marca no INPI sobre o qual não possa ser exercido uso sério, bem como estar vedado o uso de títulos de publicação a titulares de registo de marcas não inscritos no ERC pela lei da imprensa.*

*Ora, os Autores versam sobre realidades inequivocamente distintas, com eventuais áreas de intersecção no cumprimento de requisitos para a publicações de jornais ser admissível à luz da Lei da Imprensa. Ao TPI compete conhecer apenas da validade da marca registada no INPI ora impugnada em juízo.*

*Destarte, atenta a factualidade assente, do cotejo entre os sinais da marca nacional impugnada e o título do jornal detido pelas Autoras mostra-se irrefutável ter a marca reproduzido na íntegra os elementos verbais do mencionado título, bem como ser o produto por ela assinalado “jornais” na classe 16ª idêntico ao do título do jornal em*

**Tribunal da Propriedade Intelectual****2º Juízo**Rua Marquês da Fronteira - Palácio da Justiça  
1098-001 Lisboa

Telef: 213846400 Fax: 211373576 Mail: tribunal.p.intelectual@tribunais.org.pt

Proc. nº 208/19.5YHLSB

*apreço. Porém, não se pode afirmar existir uma imitação ou usurpação de marca nos termos e para os efeitos do disposto no art 245 do CPI2003, desde logo por falta do pressuposto da existência de anterioridade de marca registada pelas Autoras, não sendo em sede de direitos privativos procedente a argumentação expendida da dispensa do registo no INPI para fazer valer os direitos das Autoras, bastando para tanto estar “O Setubalense” inscrito na ERC desde 1980.*

*Porém, cumpre indagar do legítimo interesse da Ré em deter um registo de uma marca para assinalar o produto “jornais” quando já existe um título centenário com esse mesmo nome detido por terceira entidade.*

*O art 1 do CPI 2003 elucida ser função da propriedade industrial garantir a lealdade da concorrência, pela atribuição de direitos privativos sobre os diversos processos técnicos de produção e desenvolvimento de riqueza.*

*Por seu turno, à luz do disposto no art 222 nº 1 do CPI a marca deve adoptar os sinais adequados a distinguir os produtos ou serviços de uma empresa dos de outra empresa. Sendo esta a sua essência e razão de ser, pressupondo para tanto ser usada na actividade comercial. Com efeito, as marcas, tais como a firma ou a denominação social, são sinais distintivos do comércio, acrescentando a estes o nome, insígnia do estabelecimento e o logótipo. Eles permitem ao consumidor identificar a proveniência de um bem ou serviço e referenciá-lo a uma empresa, distinguindo-os de outros produzidos ou prestados por terceiras entidades.*

**Tribunal da Propriedade Intelectual****2.º Juízo**Rua Marquês da Fronteira - Palácio da Justiça  
1098-001 Lisboa

Telef: 213846400 Fax: 211373576 Mail: tribunal.p.intelectual@tribunais.org.pt

Proc. nº 208/19.5YHLSB

*Na doutrina, segundo os ensinamentos do Prof. Ferrer Correia, a marca deve ser idónea a diferenciar o produto marcado de outros idênticos ou semelhantes (cfr “Lições de Direito Comercial”, vol I, pg 332 e 341). No jogo da concorrência, através da marca, o empresário credencia os seus produtos no mercado e afasta concorrentes. Nas palavras de Carlos Olavo, a marca consiste no “bilhete de identidade” de um produto ou serviço, proporcionando a fixação de um elo de ligação entre o produto/serviço e certo agente económico (cfr Propriedade Industrial, 1997, pg 39 e seg).*

*E só neste contexto de protecção de uso sério da marca se compreende ter legislador concedido ao titular do seu registo o gozo do direito de propriedade e do exclusivo da mesma, plasmada no art 224 n.º 1 do CPI, bem assim como o direito do seu titular impedir terceiros de usar qualquer sinal igual ou semelhante em produtos ou serviços idênticos ou afins aqueles da marca registada e passíveis de causarem o risco de confusão ou de associação junto do consumidor médio desses produtos ou serviços, nos termos estabelecido no art 258 do CPI.*

*Ora, não obstante in casu não ter sido feita prova direccionada especificamente à falta de uso da marca nacional nº*

*525914  pela sua titular, a ora Ré, tal decorre da inevitabilidade da Demandada estar ab initio impedida de a usar para o único produto nela assinalado “jornais”, porquanto à luz da Lei da Imprensa ela teria de estar inscrita no ERC e aí já existe um título registado por terceiras entidades, as Autores. Por conseguinte,*



**Tribunal da Propriedade Intelectual****2º Juízo**

Rua Marquês da Fronteira - Palácio da Justiça

1098-001 Lisboa

Telef: 213846400 Fax: 211373576 Mail: tribunal.p.intelectual@tribunais.org.pt

Proc. nº 208/19.5YHLSB

*remontando o registo desta marca a 14.2.2014, sem que a Ré lhe tenha dado uso durante mais de cinco anos, poderiam ter as Rés simplesmente pedido a caducidade do respectivo registo, ao abrigo do estatuído no art 269 n.º 1 do CPI.*

*Não foi, porém, esta a solução enveredada pelas Demandantes, mas antes a invocação da nulidade do registo por ofensa ao art 265 e seg do CPI. E nesta senda cumpre voltar à apreciação da ausência de interesse da Ré em deter uma marca relativamente à qual lhe está vedado, desde a apresentação do pedido no INPI, o uso para assinalar o produto nela assinalado, e por si eleito, "jornais". Significa isto ter a Ré obtido um registo de marca que, para além de não usar, à data da sua constituição se revela destituído do propósito de distinguir o seu produto (inexistente) dos produtos da concorrência, defraudando o escopo deste instituto de protecção de direitos privados.*

*Então como deve ser interpretado o intuito da Ré em registar a marca em crise?*

*Ora, se analisarmos a facticidade assente nos autos sob um olhar minudente e crítico, verifica-se ter a Ré entabulado conversações com o antigo proprietário do título "O Setubalense" durante cerca de seis meses, de Agosto de 2013 a Janeiro de 2014, com vista à cedência do título daquele jornal, cujas negociações foram goradas, tendo aquele acabado por ceder o uso temporário do jornal a terceira pessoa em fins de Janeiro de 2014. Nessa sequência, no mês imediatamente seguinte, a Ré perfeitamente ciente de não ser titular do título do jornal em*

**Tribunal da Propriedade Intelectual****2.º Juízo**Rua Marquês da Fronteira - Palácio da Justiça  
1098-001 Lisboa

Telef: 213846400 Fax: 211373576 Mail: tribunal.p.intelectual@tribunais.org.pt

Proc. nº 208/19.5YHLSB

*apreço, sem ter logrado concluir com êxito o contrato com o proprietário do jornal por si pretendido explorar, apressou-se em requerer o registo da marca “O Setubalense” em 14.2.2014, cujo elemento verbal é coincidente na íntegra com o nome do título daquele jornal, e para assinalar precisamente o produto “jornal”. Donde, à luz das regras do raciocínio lógico e da experiência comum, afigura-se inconcusso ter a Ré, com o pedido de registo da marca, agido com o único propósito de prejudicar intencionalmente os proprietários do jornal e criar obstáculos à actividade comercial desenvolvida pelos agentes económicos que o editam, numa clara e plena subversão do escopo da lei no domínio da propriedade industrial. Donde se infere ter o pedido de registo da marca em estudo sido efectuado pela Ré de má fé, sendo o seu objecto insusceptível de protecção. Nessa medida, este registo é nulo ex vi do art 33 n.º 1 al a) do CPI e invocável a todo o tempo. E apesar das Autoras no dispositivo final terem requerido apenas a anulação da marca, ao decidir-se pela declaração de nulidade da mesma não está o Tribunal a conhecer além do requerido em ofensa ao art 609 n.º 1 do CPC, porquanto ao longo de toda a petição e inicial e muito em particular no último artigo antes do dispositivo final terem as Demandantes, na sequência de tudo o exposto, peticionado expressamente a nulidade da marca impugnada nos termos das disposições conjugadas dos art 33, 34 e 265 do CPI, como aliás a própria Ré admite na contestação no seu art 12, importando, por conseguinte, interpretar este último artigo como integrante do*



**Tribunal da Propriedade Intelectual**  
**2º Juízo**

Rua Marquês da Fronteira - Palácio da Justiça  
1098-001 Lisboa  
Telef: 213846400 Fax: 211373576 Mail: tribunal.p.intelectual@tribunais.org.pt

Proc. nº 208/19.5YHLSB

*dispositivo final, cujo pedido compreende, assim, a nulidade/anulabilidade da marca em apreço.*

*Consequentemente, tudo visto e ponderado, importa julgar procedente por provada a presente acção, declarando a nulidade da marca em estudo, mostrando-se prejudicada a análise das demais questões suscitadas nos autos.*

**V DECISÃO**

*Por tudo o explanado e nos termos sobreditos, julgo totalmente procedente por provada a presente acção e consequentemente declaro a nulidade da marca nacional nº 525914*



*Custas a cargo da Ré, sem prejuízo do benefício de apoio judiciário caso se mantenha os respectivos pressupostos (art 527 nº 1 e 2 do CPC)*

*Notifique e registe*

*Após trânsito em julgado, comunique ao INPI, remetendo cópia da sentença, para efeitos de cancelamento do respectivo registo, nos termos e para os efeitos do disposto no art 35 nº 3 do CPI*

*Lisboa, 26 de Novembro de 2020 (dias 27 e 30.10, e 2, 3, 6, 10, 13, 16, 17, 20 e 24.11.2020 em audiências de julgamento e audiências prévias)*

*Brígida de Sousa e Silva*

**A sentença do Tribunal da Propriedade Intelectual – 1.º Juízo relativa à marca nacional n.º 621740, julga o recurso parcialmente procedente e concede a marca na classe 35.ª para assinalar: Serviços para a promoção e venda a retalho de automóveis, suas partes e acessórios [excepto sistemas de segurança auto para criança].**

Assinado em 11-02-2021, por  
Luís Manuel Chaves da Fonseca Ferrão, Juiz de Direito



**Tribunal da Propriedade Intelectual**

**1.º Juízo**

Rua Marquês da Fronteira - Palácio da Justiça  
1098-001 Lisboa

Telef: 213846400 Fax: 211373576 Mail: tribunal.p.intelectual@tribunais.org.pt

Proc. nº 424/20.7YHLSB

Recurso de Propriedade Industrial

427626

**CONCLUSÃO** - 29-01-2021

*(Termo eletrónico elaborado por Escrivão de Direito Célia Maria Catarino)*

=CLS=

## **I – Relatório**

**Bébécar – Utilidades para Crianças, S.A.**, pessoa colectiva nº 500043450 com sede na Rua Domingos de Oliveira Santos, nº 62, 4505-682 Caldas S. Jorge (adiante também designada 'recorrente'), veio interpor contra **Benecar – Automóveis, S.A.**, pessoa colectiva nº 502587652, com sede no Edifício Benecar, Moita do Gavião, 2475-034 Benedita (adiante também designada 'recorrida'), recurso da decisão do Instituto Nacional da Propriedade Industrial (INPI) de 26.11.2019, publicada no Boletim da Propriedade Industrial (BPI) de 3.12.2019, que

concedeu o registo de marcas nacional nº 621740 , pedindo que seja revogado o despacho recorrido e recusado o petitionado registo.

Alegou, em síntese, existir afinidade entre os serviços assinalados pela marca em questão na classe 35 e os produtos e/ou serviços visados nas classes 12 e/ou 28 e/ou 28 e/ou 35 pelas marcas nacionais nº 125758 **BEBÉCAR**, nº 242372

e da União Europeia (UE) nº 514398

e nº 16456361



, ou

**Tribunal da Propriedade Intelectual****1º Juízo**

Rua Marquês da Fronteira - Palácio da Justiça

1098-001 Lisboa

Telef: 213846400 Fax: 211373576 Mail: tribunal.p.intelectual@tribunais.org.pt

Proc. nº 424/20.7YHLSB

ainda a actividade da recorrente identificada pelo logótipo nº 32697 **BÉBÉCAR**, sinais estes prioritários e de renome da recorrente que lhe foram opostos em sede de reclamação perante o INPI, bem como semelhança entre os sinais, pelo que se verifica imitação e inerente risco de confusão, assim como possibilidade de concorrência desleal, devendo o respectivo registo ter sido recusado, contrariamente ao entendimento sufragado no despacho recorrido.

Cumprido o artigo 42º do CPI, o INPI remeteu o processo administrativo.

Citada a parte contrária, nos termos e para os efeitos do artigo 44º do CPI, pronunciou-se pela inadmissibilidade do recurso e manutenção do despacho recorrido.

**II - Saneador**

O tribunal é competente e o processo o próprio, não havendo nulidades que o invalidem na totalidade.

As partes têm personalidade e capacidade judiciárias e são legítimas, estando regularmente patrocinadas.

Não existem outras excepções ou questões prévias que obstem ao conhecimento do mérito da causa e de que cumpra conhecer.

**III – Fundamentação**

Resultam provados os seguintes factos, com interesse para a decisão da causa:

1. A recorrente é titular dos seguintes registos, cfr. 3 a 8 juntos a fls. 43-64v dos autos, que se dão por reproduzidos:

**Tribunal da Propriedade Intelectual****1.º Juízo**

Rua Marquês da Fronteira - Palácio da Justiça

1098-001 Lisboa

Telef: 213846400 Fax: 211373576 Mail: tribunal.p.intelectual@tribunais.org.pt

Proc. nº 424/20.7YHLSB

- marca nacional (verbal) nº 125758 **BEBÉCAR**, solicitado em 31.07.1964 e concedido em 5.05.1965 para assinalar '*fabrico de carrinhos de criança*' na classe 12 da Classificação de Nice;



- marca nacional (mista) nº 242372 ,  
solicitado em 27.07.1987 e concedido em 20.01.1992 para assinalar '*anúncios, publicidade, difusão de material publicitário, estudo e procura de mercados e importação e exportação*' na classe 35 da Classificação de Nice;



- marca da UE (figurativa) nº 514398 ,  
solicitado em 15.04.1997 e concedido em 15.12.1998 para assinalar '*Peças de mobiliário; mobiliário escolar; camas para crianças; berços*' na classe 20, '*Brinquedos; jogos para crianças; aparelhos para ginástica; artigos de desporto incluídos nesta classe*' na classe 28 e '*Publicidade; difusão de material publicitário (folhetos, prospectos, impressos); estudo e procura de mercados; promoções publicitárias; correio publicitário*' na classe 35 da Classificação de Nice;



- marca da UE (figurativa) nº 16456361 , solicitado em 10.03.2017 e concedido em 26.06.2017 para assinalar '*Carrinhos de bebé; carrinhos de criança*' na classe 12 da Classificação de Nice;

**Tribunal da Propriedade Intelectual****1.º Juízo**

Rua Marquês da Fronteira - Palácio da Justiça

1098-001 Lisboa

Telef: 213846400 Fax: 211373576 Mail: tribunal.p.intelectual@tribunais.org.pt

Proc. nº 424/20.7YHLSB

- logótipo nº 32697 **BÉBÉCAR**, solicitado em 10.11.1978 e concedido em 21.08.1984 para identificar a recorrente no âmbito da sua actividade de 'Produção e comercialização de sistemas de segurança auto para crianças, cadeiras e conjunto de bebé, camas metálicas, artigos de puericultura e brinquedos'.

2. Em 29.03.2019, a recorrida solicitou junto do INPI o registo da marca nacional

**Benecar**

nº 621740 para assinalar 'Serviços de promoção e venda a retalho de automóveis, suas partes e acessórios' na classe 35 da Classificação de Nice, cfr. doc. junto a fls. 76-77 dos autos, que se dá por reproduzido.

3. Em 21.06.2019, a recorrente apresentou junto do INPI reclamação contra o mencionado pedido de marca (ponto 2 do presente enunciado de factos), invocando designadamente imitação das suas marcas e logótipo atrás identificados (ponto 1 do presente enunciado de factos), notoriedade destes e concorrência desleal por parte da recorrida, nos termos constantes de fls. 78-92v dos autos, que se dão por reproduzidos.

4. Por decisão de 26.11.2019, publicada no BPI de 3.12.2019, o INPI indeferiu a reclamação da recorrente e concedeu o petitionado registo de marca nº

**Benecar**

621740, nos termos constantes de fls. 93-95 dos autos, que se dão por reproduzidos.

5. No despacho de concessão atrás referido (ponto 4 do presente enunciado de factos), menciona-se nomeadamente que:

*"[...] pese embora a existência de afinidade, ainda que reduzida, entre os serviços inscritos na classe 35ª ("SERVIÇOS PARA A PROMOÇÃO E VENDA A RETALHO DE AUTOMÓVEIS, SUAS PARTES E ACESSÓRIOS") e os produtos e serviços protegidos pelas*



**Tribunal da Propriedade Intelectual**

**1.º Juízo**

Rua Marquês da Fronteira - Palácio da Justiça

1098-001 Lisboa

Telef: 213846400 Fax: 211373576 Mail: tribunal.p.intelectual@tribunais.org.pt

Proc. nº 424/20.7YHLSB

*marcas anteriores, do confronto entre o sinal requerido e os sinais prioritariamente registados [...] não ressaltam semelhanças gráficas, fonéticas, figurativas ou outras susceptíveis de gerar o risco de confusão ou de associação necessário para que se considere preenchido o conceito jurídico de imitação [...]*".

6. Em 31.01.2020, a recorrente apresentou junto do INPI pedido de modificação da mencionada decisão de concessão (ponto 4 do presente enunciado de factos), nos termos constantes do documento junto a fls. 96-124 dos autos, que se dá por reproduzido.
7. Por decisão de 15.07.2020, o INPI indeferiu o referido pedido de modificação oficiosa (ponto 6 do presente enunciado de factos), nos termos constantes do documento junto a fls. 125-135 dos autos, que se dá por reproduzido.

\*

A questão que importa analisar é a de saber se as marcas **BEBÉCAR**,



, ou o logótipo **BÉBÉCAR**, registados com anterioridade para assinalar designadamente '[fabrico de] carrinhos de criança' na classe 12 e/ou 'publicidade, estudo e procura de mercados' na classe 35, ou identificar a recorrente no âmbito da sua actividade de 'Produção e comercialização de sistemas de segurança auto para crianças, cadeiras e conjunto de bebé, camas metálicas, artigos de puericultura e brinquedos',

**Benecar.**

obstam ao registo da marca , solicitado pela recorrida



**Tribunal da Propriedade Intelectual****1.º Juízo**

Rua Marquês da Fronteira - Palácio da Justiça

1098-001 Lisboa

Telef: 213846400 Fax: 211373576 Mail: tribunal.p.intelectual@tribunais.org.pt

Proc. nº 424/20.7YHLSB

para assinalar *‘serviços para a promoção e venda a retalho de automóveis, suas partes e acessórios’* na classe 35, como pretende a recorrente, ou se inexistem entre os produtos/serviços respectivamente assinalados a necessária afinidade, e entre os sinais a necessária semelhança, para que possa falar-se de imitação obstativa do solicitado registo, ou concorrência desleal, como entendeu o despacho recorrido.

Nos termos do artigo 232º, nº 1, alínea b) do CPI, constitui fundamento de recusa do registo de marca *‘a reprodução de marca anteriormente registada por outrem para produtos ou serviços afins ou a imitação, no todo ou em parte, de marca anteriormente registada por outrem para produtos idênticos ou afins, que possa induzir em erro ou confusão o consumidor ou que compreenda o risco de associação com a marca registada’*.

E, nos termos da alínea d) e h) do mesmo dispositivo, constituem igualmente recusa do registo *‘a reprodução de logótipo anteriormente registado por outrem para distinguir uma entidade cuja actividade seja idêntica aos produtos ou serviços a que a marca se destina’* ou *‘o reconhecimento de que o requerente pretende fazer concorrência desleal ou esta é possível independentemente da sua intenção’*.

Neste contexto, dispõe o artigo 238º, nº 1, do CPI que a marca registada se considera imitada ou usurpada por outra, no todo ou em parte, quando, cumulativamente:

- a) *A marca registada tiver prioridade;*
- b) *Sejam ambas destinadas a assinalar produtos ou serviços idênticos ou afins;*
- c) *Tenham tal semelhança gráfica, figurativa, fonética ou outra que induza facilmente o consumidor em erro ou confusão, ou que compreenda o risco de associação com marca anteriormente registada, de forma que o consumidor não as possa distinguir senão depois de exame atento ou confronto.*



**Tribunal da Propriedade Intelectual**

**1.º Juízo**

Rua Marquês da Fronteira - Palácio da Justiça

1098-001 Lisboa

Telef: 213846400 Fax: 211373576 Mail: tribunal.p.intelectual@tribunais.org.pt

Proc. nº 424/20.7YHLSB

Dispondo o artigo 311.º, nº 1, al. a) do CPI que constitui concorrência desleal todo o acto de concorrência contrário às normas e usos honestos de qualquer ramo de actividade económica, nomeadamente *'os actos susceptíveis de criar confusão com a empresa, os produtos ou os serviços dos concorrentes, qualquer que seja o meio empregue'*.



Quanto às marcas da União Europeia, dispõe o art. 9.º do Regulamento (UE) 2017/1001 do Parlamento Europeu e do Conselho, de 14 de Junho de 2017 (adiante *'Regulamento 2017/1001/UE'*):

1. O registo de uma marca da UE confere ao seu titular direitos exclusivos.
2. Sem prejuízo dos direitos dos titulares adquiridos antes da data de depósito ou da data de prioridade da marca da UE, o titular dessa marca da UE fica habilitado a proibir que terceiros, sem o seu consentimento, façam uso, no decurso de operações comerciais, de qualquer sinal em relação aos produtos ou serviços caso o sinal seja:
  - a) idêntico à marca da UE e seja utilizado para produtos ou serviços idênticos àqueles para os quais a marca da UE foi registada;
  - b) idêntico ou semelhante à marca da UE e seja utilizado para produtos ou serviços idênticos ou afins àqueles para os quais a marca da UE foi registada, se existir risco de confusão no espírito do público; o risco de confusão compreende o risco de associação entre o sinal e a marca;

A marca da União Europeia, enquanto direito de propriedade, é considerada na sua totalidade e para o conjunto do território da União, como uma marca nacional registada à marca nacional registada num Estado-Membro, nos termos do artigo 19.º, nº 1 do Regulamento 2017/1001/UE.

Não há dúvidas quanto à anterioridade do registo das marcas nacionais nºs 125758

**BEBÉCAR** e 242372  , da UE nºs 514398

 e 16456361  e do

logótipo nº 32697 **BEBÉCAR** da recorrente, solicitados, respectivamente, em 31.07.1964, 27.07.1987, 15.04.1997, 10.03.2017 e 10.11.1978, relativamente ao



## Tribunal da Propriedade Intelectual

1.º Juízo

Rua Marquês da Fronteira - Palácio da Justiça

1098-001 Lisboa

Telef: 213846400 Fax: 211373576 Mail: tribunal.p.intelectual@tribunais.org.pt

Proc. nº 424/20.7YHLSB

pedido de registo da marca nacional nº 321740 da recorrida, apresentado em 29.03.2019.

Na decisão recorrida deu-se por assente a afinidade, embora reduzida, dos produtos ou serviços assinalados pelos sinais em confronto. Vejamos, em confronto, se se verifica tal afinidade, tendo presente que o produtos ou serviços inseridos na mesma classe podem não ser afins e vice-versa, nos termos do artigo 238º, nº 2, al. a) e b) do CPI.

CI.	Produtos/serviços/actividade prioritários	Serviços registandos
12	[Fabrico de] carrinhos de criança/bêbé Marcas nacional 125758 e UE 16456361	
20	Peças de mobiliário; mobiliário escolar; camas para crianças; berços Marca UE 514398	
28	Brinquedos; jogos para crianças; aparelhos para ginástica; artigos de desporto Marca UE 514398	
35	Anúncios, publicidade, difusão de material publicitário, estudo e procura de mercados e importação e exportação [promoções publicitárias; correio publicitário] Marcas nacional 242372 e UE 514398	Serviços para a promoção e venda a retalho de automóveis, suas partes e acessórios
-	Produção e comercialização de sistemas de segurança auto para crianças, cadeiras e conjunto de bebé, camas metálicas, artigos de puericultura e brinquedos	

Constata-se que, embora o cerne dos produtos, serviços e/ou actividade assinalados pelos sinais prioritários se destine a satisfazer necessidades distintas (acomodar, entreter e transportar crianças), de um público-alvo diferente (famílias com bebés) e utilizando outros canais de distribuição (lojas de produtos infantis), relativamente aos serviços registandos, destinados a apreciadores de automóveis e comercializados em canais de distribuição específicos (*maxime* stands de vendas automóveis), não deixa de haver afinidade marginal entre a 'promoção e venda de acessórios automóveis', assinalados pela marca registanda, e os serviços de 'publicidade, promoções publicitárias' e actividade de 'comercialização de sistemas de segurança auto para crianças', assinalados

pelas marcas nacional nº 242372

, da UE nº

**Tribunal da Propriedade Intelectual****1.º Juízo**

Rua Marquês da Fronteira - Palácio da Justiça

1098-001 Lisboa

Telef: 213846400 Fax: 211373576 Mail: tribunal.p.intelectual@tribunais.org.pt

Proc. nº 424/20.7YHLSB

**BĒBĒCAR**

514398

e logótipo nº 32697 **BĒBĒCAR**,

respectivamente.

Cadeiras e sistemas de segurança para transporte de crianças em automóveis são também considerados acessórios automóveis, podendo ser comercializados pelos mesmos canais de distribuição e promoção e de se encontrarem entre si numa relação de complementaridade ou acessoriedade/substituição pelo que, quanto a essa parte dos serviços registandos, existe afinidade com os prioritariamente protegidos pelos sinais da recorrente.

Já relativamente aos demais produtos e serviços prioritariamente assinalados pelos sinais da recorrente, não se vislumbra qualquer relação de afinidade com os produtos e/ou serviços assinalados pela marca registanda.

Vejamos agora se entre os sinais em confronto se constatam semelhanças tais que possam obstar ao registo da marca do recorrido, nos termos das disposições citadas. Os sinais em confronto são:



**Tribunal da Propriedade Intelectual**



1.º Juízo

Rua Marquês da Fronteira - Palácio da Justiça

1098-001 Lisboa

Telef: 213846400 Fax: 211373576 Mail: tribunal.p.intelectual@tribunais.org.pt

Proc. nº 424/20.7YHLSB

sinais prioritários	Marca registanda
<p style="text-align: center;"><b>BEBÉCAR</b></p> <p style="text-align: center;"><b>BEBĒCAR</b></p> <p><b>BĒBĒCAR</b>      </p> <p style="text-align: center;"><b>BĒBĒCAR</b></p> <p style="text-align: center;"><b>BÉBÉCAR</b></p>	

Constata-se que todos os sinais são figurativos, com excepção da marca nacional nº 125758 **BEBÉCAR**, que assinala produtos não afins e por isso se descarta, e do logótipo **BĒBĒCAR**, que é verbal, sendo o elemento verbal comum a todos eles um só vocábulo de 7 letras, todas comuns e pela mesma ordem, com excepção, à parte algum acento, da terceira que é um 'B' nos sinais prioritários e um 'n' no registando.

Graficamente, o vocábulo único que os caracteriza a todos é constituído por três sílabas, em que a primeira e última são idênticas e a intermédia semelhante (bé/ne').

Foneticamente distinguem-se mal, em razão da apontada coincidência gráfica: 'bé-né-kár' v. 'bé-bé-kár'.

**Tribunal da Propriedade Intelectual****1.º Juízo**

Rua Marquês da Fronteira - Palácio da Justiça

1098-001 Lisboa

Telef: 213846400 Fax: 211373576 Mail: tribunal.p.intelectual@tribunais.org.pt

Proc. nº 424/20.7YHLSB

Conceptualmente todos evocam carro, automóvel ('car' em inglês), embora o conceito de criança/bebé dos sinais registandos esteja ausente no sinal registando.

Figurativamente, nos sinais mistos registando e prioritários o elemento verbal aparece inscrito no interior de uma figura rectangular.

Trata-se, pois, de sinais com suficiente semelhança gráfica, fonética, figurativa e conceptual, para se tomarem facilmente confundíveis ou associáveis pelo consumidor médio deste tipo de produtos ou serviços, que poderá ser levado a confundir ou associar, na medida em que sejam afins como assinalado, mas não quanto aos restantes serviços registandos que, pela sua falta de afinidade, não incorrem no risco de serem confundidos ou associados aos da recorrente.

Quanto à invocada reputação e notoriedade das marcas da recorrente, trata-se seguramente de sinal bem conhecido no mercado, onde está presente há várias décadas, como ilustra a antiguidade de alguns dos seus mencionados registos, o que torna mais verosímil a apontada confusão/associação.

Existe, por conseguinte, imitação de marca registada e de logótipo, nos termos do artigo 238.º, nº 1, do CPI, obstativa do registo recorrido, apenas relativamente aos '*sistemas de segurança auto para criança*', objecto da actividade da recorrente assinalada pelo seu logótipo e denominação, os quais por isso há que excluir dos serviços registandos, nos termos do artigo 232.º, nº 1, alíneas b) e d) do mesmo diploma.

E confundindo-se os sinais em apreço relativamente a essa parte dos serviços assinalados em que se detecta afinidade, são possíveis actos de concorrência desleal, ou aproveitamento dos sinais prioritários, por parte da recorrida, independentemente da sua intenção.

**Tribunal da Propriedade Intelectual****1.º Juízo**

Rua Marquês da Fronteira - Palácio da Justiça

1098-001 Lisboa

Telef: 213846400 Fax: 211373576 Mail: tribunal.p.intelectual@tribunais.org.pt

Proc. nº 424/20.7YHLSB

Procedendo assim, igualmente, o fundamento de recusa do registo com base na alínea h) do citado artigo 232º, nº 1 do CPI, relativamente aos mencionados sistemas de segurança auto para criança.

**IV – Decisão**

Pelo exposto, e nos termos das disposições citadas, concede-se parcial provimento ao recurso interposto por **B´bécar – Utilidades Para Criança, S.A.** e, em consequência, modifica-se a decisão do INPI de 26.11.2019, publicada no BPI de

3.12.2019, que concedeu o registo de marca nº 621740 , restringindo-se os serviços assinalados na classe 35 com a adição da expressão entre parêntesis [*excepto sistemas de segurança auto para criança*], passando assim a o respectivo descritivo a ler-se: '*Serviços para a promoção e venda a retalho de automóveis, suas partes e acessórios [excepto sistemas de segurança auto para criança]*'.

Custas pela recorrente e recorrida na proporção do respectivo vencimento, que fixo em  $\frac{3}{4}$  para aquela e  $\frac{1}{4}$  para esta (artigo 527º, nºs 1 e 2 do CPC).

Valor da causa: 30.000,01 Euros (artigo 303º, nº 1, do CPC).

Registe e notifique.

Após trânsito da sentença, cumpra-se o artigo 34º, nº 5, aplicável nos termos do artigo 46º, do CPI.

Lisboa, 11.02.2021

Página 12 de 12

## PATENTES DE INVENÇÃO

### Patentes europeias vigentes em Portugal - FG4A

Processo	Início de vigência	Data do despacho	Nome do 1º requerente/titular	País resid.	Classificação principal	Observações
2616205	2011.07.24	2021.06.15	ISCAR LTD.	IL	<b>B23C 5/10</b> (2013.01)	ART. 84º DO C.P.I.:
3084442	2014.12.15	2021.06.16	STATENS SERUM INSTITUT	DK	<b>G01N 33/569</b> (2016.01)	ART. 84º DO C.P.I.:
3148112	2015.05.25	2021.06.16	HUAWEI TECHNOLOGIES CO., LTD.	CN	<b>H04L 9/32</b> (2017.01)	ART. 84º DO C.P.I.:
3154569	2015.06.16	2021.06.16	ABLYNX N.V.	BE	<b>A61K 38/36</b> (2017.01)	ART. 84º DO C.P.I.:
3191085	2015.09.11	2021.06.16	RECRO GAINESVILLE LLC	US	<b>A61K 9/50</b> (2017.01)	ART. 84º DO C.P.I.:
3347484	2016.09.09	2021.06.16	UNIVERSITÄT ZU KÖLN	DE	<b>C12P 23/00</b> (2018.01)	ART. 84º DO C.P.I.:
3371490	2016.11.04	2021.06.16	URSUS INVEST AS	NO	<b>F16K 3/03</b> (2018.01)	ART. 84º DO C.P.I.:
3390412	2016.12.14	2021.06.16	MAX-PLANCK-GESELLSCHAFT ZUR FÖRDERUNG DER WISSENSCHAFTEN	DE	<b>C07F 9/11</b> (2019.01)	ART. 84º DO C.P.I.:
3390676	2016.11.11	2021.06.16	BASF SE	DE	<b>C22B 3/08</b> (2019.01)	ART. 84º DO C.P.I.:
3454700	2017.05.12	2021.06.15	GB PROGETTI S.R.L.	IT	<b>A47J 31/44</b> (2019.01)	ART. 84º DO C.P.I.:
3494962	2015.09.15	2021.06.16	VERONA PHARMA PLC	GB	<b>A61K 9/12</b> (2019.01)	ART. 84º DO C.P.I.:
3506901	2017.09.05	2021.06.15	METABRAIN RESEARCH	FR	<b>A61K 31/47</b> (2019.01)	ART. 84º DO C.P.I.:
3554326	2017.12.11	2021.06.15	SOCIÉTÉ DES PRODUITS NESTLÉ S.A.	CH	<b>A47J 43/08</b> (2019.01)	ART. 84º DO C.P.I.:
3576795	2018.02.02	2021.06.16	BERLIN-CHEMIE AG	DE	<b>A61K 47/18</b> (2019.01)	ART. 84º DO C.P.I.:
3578547	2016.02.16	2021.06.16	THE PROVOST, FELLOWS, FOUNDATION SCHOLARS, AND OTHER MEMBERS OF BOARD, OF COLLEGE OF HOLY AND UNDIVIDED TRINITY OF QUEEN ELIZABETH	IE	<b>C07D 231/18</b> (2019.01)	ART. 84º DO C.P.I.:
3586449	2018.03.24	2021.06.16	HUAWEI TECHNOLOGIES CO., LTD.	CN	<b>H04B 7/02</b> (2019.01)	ART. 84º DO C.P.I.:
3587182	2019.06.24	2021.06.16	VERSUS-OMEGA	BE	<b>B60P 7/08</b> (2019.01)	ART. 84º DO C.P.I.:
3666219	2015.04.03	2021.06.16	CORBIN CLINICAL RESOURCES, LLC	US	<b>A61B 90/00</b> (2020.01)	ART. 84º DO C.P.I.:
3676552	2018.07.26	2021.06.16	METSO OUTOTEC FINLAND OY	FI	<b>F27B 7/42</b> (2020.01)	ART. 84º DO C.P.I.:



**Recusas - FC4A**

Processo	Data do pedido	Data da recusa	Nome do 1º requerente/titular	País resid.	Classificação principal	Observações
117084	2021.02.24	2021.06.17	RODRIGO MELO FERREIRA	PT		recusado nos termos do nº5 do artigo 67º do cpi.

**Caducidades por falta de pagamento de taxa - MM3A**

Processo	Início de vigência	Data da caducidade	Nome do 1º requerente/titular	País resid.	Observações
106691	2012.12.13	2021.06.14	RUI BERNARDES	PT	
109793	2016.12.14	2021.06.14	FÁBIO DINIS DUARTE PEREIRA	PT	

**Caducidades por falta de pagamento de taxa - Patente europeia - MM4A**

Processo	Início de vigência	Data da caducidade	Nome do 1º requerente/titular	País resid.	Observações
1341515	2001.12.14	2021.06.14	INTENDIS GMBH	DE	
1342032	2001.12.12	2021.06.14	SAINT-GOBAIN GLASS FRANCE	FR	
1343469	2001.12.14	2021.06.14	PATRICK FRANKE	DE	
1358635	2001.12.13	2021.06.14	TOLL COLLECT GMBH	DE	
1459602	2002.12.12	2021.06.14	SAINT-GOBAIN GLASS FRANCE	FR	
1798053	2006.12.12	2021.06.14	SWISS KRONO TEC AG	CH	
1827347	2005.12.12	2021.06.14	APOGEE INTERNATIONAL PTY LTD	AU	
1827437	2005.12.13	2021.06.14	SIGMA-TAU INDUSTRIE FARMACEUTICHE RIUNITE S.P.A.	IT	
1828481	2005.12.14	2021.06.14	BASF SE	DE	
1828599	2005.12.13	2021.06.14	ALOYS WOB BEN	DE	
1846173	2005.12.12	2021.06.14	WINDMÖLLER & HÖLSCHER KG .	DE	
1966356	2006.12.12	2021.06.14	NESTE OIL OYJ	FI	
1968612	2006.12.13	2021.06.14	SPRING BANK PHARMACEUTICALS, INC.	US	
1969100	2006.12.12	2021.06.14	NESTE OIL OYJ	FI	
2070675	2007.12.14	2021.06.14	IRONJAW	PT	
2101589	2007.12.12	2021.06.14	SOCIÉTÉ DES PRODUITS NESTLÉ S.A.	CH	
2101766	2007.12.14	2021.06.14	KNOPP BIOSCIENCES LLC	US	
2231442	2008.12.13	2021.06.14	HANS UND OTTMAR BINDER GMBH OBERFLÄCHENVEREDELUNG	DE	
2235378	2008.12.12	2021.06.14	SIT S.P.A.	IT	
2368118	2009.12.14	2021.06.14	MERCK PATENT GMBH	DE	
2379592	2009.12.14	2021.06.14	F. HOFFMANN-LA ROCHE AG	CH	
2606779	2012.12.14	2021.06.14	GIANT POWER S.R.L.	IT	
2617279	2012.12.12	2021.06.14	UNIVERSIDADE DE ÉVORA	PT	
2651354	2011.12.12	2021.06.14	ALCON INC.	CH	
2651396	2011.12.12	2021.06.14	DEBIOPHARM S.A.	CH	
2651419	2011.12.14	2021.06.14	NOVABIOTICS LIMITED	GB	
2652007	2011.12.14	2021.06.14	UNIVERSITA` DEGLI STUDI DI MILANO	IT	
2655648	2011.12.13	2021.06.14	EXXONMOBIL RESEARCH AND ENGINEERING COMPANY	US	
2763717	2012.12.14	2021.06.14	ALCON INC.	CH	
2790721	2012.12.14	2021.06.14	MILLENDO THERAPEUTICS SAS	FR	
2791103	2012.12.14	2021.06.14	GLAXOSMITHKLINE LLC	US	
2791669	2012.12.13	2021.06.14	ORICA INTERNATIONAL PTE LTD	SG	
2795375	2012.12.13	2021.06.14	CENTRE NATIONAL DE LA RECHERCHE SCIENTIFIQUE	FR	
2798424	2012.12.14	2021.06.14	TECHNISCHE UNIVERSITEIT DELFT [DELFT UNIVERSITY OF TECHNOLOGY]	NL	
2883693	2013.12.12	2021.06.14	SAINT-GOBAIN GLASS FRANCE	FR	
2883918	2013.12.12	2021.06.14	STO SE & CO. KGAA	DE	
2895314	2012.09.13	2021.06.14	HOFFMANN NEOPAC AG	CH	
2897774	2013.12.12	2021.06.14	STEFFEN WIDEMANN	DE	
2931713	2013.12.13	2021.06.14	PARION SCIENCES, INC.	US	
2931975	2013.12.13	2021.06.14	ANDREW JARED PARKER	US	
2974995	2010.09.14	2021.06.14	SNAP-ON TOOLS OF CANADA CO.	CA	
3031849	2014.12.12	2021.06.14	BOREALIS AG	AT	
3090748	2006.12.13	2021.06.14	SPRING BANK PHARMACEUTICALS, INC.	US	

**Caducidades por limite de vigência - Patente europeia - MM3A**

Processo	Início de vigência	Data da caducidade	Nome do 1º requerente/titular	País resid.	Observações
1289951	2001.06.13	2021.06.13	AETERNA ZENTARIS GMBH	DE	
1290290	2001.06.12	2021.06.12	FLOORING INDUSTRIES LIMITED, SARL	LU	
1292328	2001.06.12	2021.06.12	MEDIMMUNE, LLC	US	
1292792	2001.06.13	2021.06.13	CRANE LIMITED	GB	
1296665	2001.06.13	2021.06.13	WYETH LLC	US	
1296685	2001.06.13	2021.06.13	BAYER INTELLECTUAL PROPERTY GMBH	DE	
1299181	2001.06.12	2021.06.12	CASALE CHEMICALS S.A.	CH	
1299729	2001.06.13	2021.06.13	MERCK SERONO SA	CH	
1344773	2001.06.13	2021.06.13	AETERNA ZENTARIS GMBH	DE	
1350105	2001.06.14	2021.06.14	GRIFOLS WORLDWIDE OPERATIONS LIMITED	IE	
1354204	2001.06.14	2021.06.14	GRIFOLS WORLDWIDE OPERATIONS LIMITED	IE	
1712920	2001.06.13	2021.06.13	MERCK SERONO SA	CH	
2149652	2001.06.12	2021.06.12	FLOORING INDUSTRIES LTD.	IE	

**Averbamentos - Patente europeia - PD1A, PD3A, PC1A, PC3A****Transmissões - Patente europeia**

Processo	Data do averbamento	Antigo requerente/titular	País resid.	Atual requerente/titular	País resid.	Observações
1744730	2021.06.04	SHIRE VIROPHARMA LLC	US	TAKEDA PHARMACEUTICAL COMPANY LIMITED	JP	
2487780	2021.06.01	SIEMENS AKTIENGESELLSCHAFT	DE	SIEMENS GAMESA RENEWABLE ENERGY A/S	DK	
2807238	2021.06.01	ACCORDANT ENERGY, LLC	US	REPOWER IP, LLC	US	
3060908	2021.05.31	DYAX CORP.	US	TAKEDA PHARMACEUTICAL COMPANY LIMITED	JP	
3072507	2021.06.04	SHIRE VIROPHARMA LLC	US	TAKEDA PHARMACEUTICAL COMPANY LIMITED	JP	
3096798	2021.05.31	DYAX CORP.	US	TAKEDA PHARMACEUTICAL COMPANY LIMITED	JP	
3455472	2021.06.17	P I GREEN TECH SOLUTIONS	IN	PI GREEN INNOVATIONS PRIVATE LIMITED	IN	

**Outros Atos - Patente europeia - HK4A**

**3400511.** – RETIFICAÇÃO: NA PAGINA 9 DO BOLETIM DE 2021/06/02 NO MAPA DE PATENTES EUROPEIAS VIGENTES EM PORTUGAL, NOME DO REQUERENTE / TITULAR ONDE SE LÊ: INTERGAS HEATING ASSETS B.V. DEVE LER-SE: INTERGAS VERWARMING B.V.

**CERTIFICADOS COMPLEMENTARES DE PROTECÇÃO****Pedidos e avisos de concessão**

Processo	Tipo de dado	Conteúdo dos dados	País resid.
1077	(68) – Patente de Base (22) – Data do Pedido Data da Concessão (94) – Prazo de Validade Titulares  (54) – Título da Invenção  (95) – Prod. (medicamento) (92) – Aut. Com. Nacional	PTE, 2465580 R, de 2006.04.28 2021.05.10 2021.06.17 Início em: 2026.04.29, e fim em: 2031.04.28 Nome: SHIONOGI&CO., LTD. Nome: VIIV HEALTHCARE COMPANY DERIVADOS DE CARBAMOÍLPIRIDONA POLICÍCLICOS QUE POSSUEM ACTIVIDADE INIBITÓRIA DE INTEGRASE DE HIV CABOTEGRAVIR Data: 2020.12.21, País: PT, Número: C(2020)9461	JP US

## MODELOS DE UTILIDADE

### Pedidos - BB/CA1K

A publicação dos pedidos de modelos de utilidade a seguir indicados é efetuada nos termos do disposto no artigo 131.º do Código da Propriedade Industrial; da data de publicação do presente aviso começa a contar-se o prazo de dois meses para a apresentação de reclamações de quem se julgar prejudicado pela eventual concessão dos mesmos, nos termos do artigo 17.º do mesmo Código.

(11) **12014** (13) **U**

(22) 2020.12.22

(30) 2019.12.27 ES 201932129

(71) **ES ERUM DYNAMIC SOLUTIONS, S.L**

(72) **JUAN MANUEL ERUM PASCUAL**

(51) **Int. Cl.**

**A47G 25/18 (2006.01)**

(54) **CABIDE**

(28)

(57) TRATA-SE DE UM CABIDE (1) QUE INCLUI UM NÚCLEO CENTRAL (2) A PARTIR DO QUAL SURGE O GANCHO CORRESPONDENTE (3) E A PARTIR DE CUJO NÚCLEO CENTRAL (2) SURGEM AS FRAÇÕES DIVERGENTES (4) EM DIREÇÃO ÀS LATERAIS PARA PERMITIR PENDURAR UMA CAMISA, CASACO OU SEMELHANTE. O NÚCLEO CENTRAL (2) DO CABIDE (1) ESTÁ DOTADO DE UM ELEMENTO DE ENGATE (5) QUE ESTÁ DESLOCADO EM RELAÇÃO AO PLANO MÉDIO DO PERFIL DO CABIDE (1). O ELEMENTO DE ENGATE (5) PROJETA-SE EM RELAÇÃO À BASE (5<sub>i</sub>). AS FRAÇÕES DIVERGENTES (4) APRESENTAM UM DESVIO (4<sub>i</sub>) NA FRAÇÃO SUPERIOR PRÓXIMA DO NÚCLEO CENTRAL (2), SENDO QUE O DESVIO (4<sub>i</sub>) DAS FRAÇÕES DIVERGENTES (4) FICA DESLOCADO EM RELAÇÃO AO PLANO MÉDIO DO PERFIL DO CABIDE (1) ENQUANTO, OPCIONALMENTE, O CABIDE (1) APRESENTA UMA TRAVESSA INFERIOR (6) PARA PENDURAR CALÇAS E UNS PONTOS DE ENGATE (7) NAS EXTREMIDADES DA TRAVESSA INFERIOR (6).

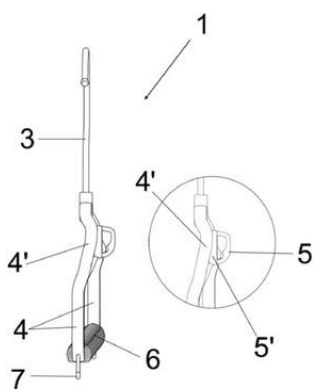

FIG.3

Ver Fascículo Completo



**Caducidades por falta de pagamento de taxa - Modelo internacional - MM4K**

Processo	Início de vigência	Data da caducidade	Nome do 1º requerente/titular	País resid.	Observações
2018109251	2017.12.13	2021.06.14	TALLERES JOFRAUTO SL	ES	

**Outros Atos - HK4K**

**12038.** – RETIFICAÇÃO: NA PÁGINA 70 DO BOLETIM DE 2021/05/31, NA PUBLICAÇÃO DO PEDIDO, CÓDIGO (22) DATA DE PEDIDO ONDE SE LÊ «2014/03/18» DEVE LER-SE «2015/02/12»

## DESENHOS OU MODELOS

### Pedidos - BB/CA1Y

A publicação dos pedidos de desenhos ou modelos a seguir indicados é efetuada nos termos do artigo 188.º, n.º 1; da data de publicação do presente aviso começa a contar-se o prazo de dois meses para a apresentação de reclamações de quem se julgar prejudicado pela concessão dos mesmos, de acordo com o artigo 17.º, n.º 1 do Código da Propriedade Industrial.

- (11) **6461**  
 (22) 2021.05.25  
 (30)  
 (71) PT HUGO LIMA  
 (72) HUGO LIMA  
 (51) **LOC (10) CL. 32-00**  
 (54) **PADRÕES DE SUPERFÍCIES**  
 (28) 1  
 (57) (55)

(12) Y



Figura 1



Figura 1



Figura 2

- (11) **6466**  
 (22) 2021.05.26  
 (30)  
 (71) PT ANA ISABEL FARO GODINHO E SOUSA  
 PT NUNO ALEXANDRE VELEZ DURÃO  
 (72) ANA ISABEL FARO GODINHO E SOUSA  
 NUNO ALEXANDRE VELEZ DURÃO  
 (51) **LOC (10) CL. 05-05**  
 (54) **TECIDO**  
 (28) 1  
 (57) (55)

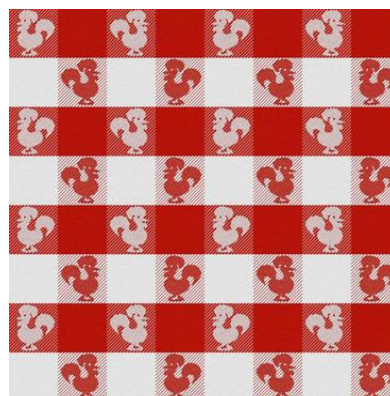
(12) Y

REIVINDICAÇÃO DE CORES: PANTONE - 2347 C PANTONE - 1235 C

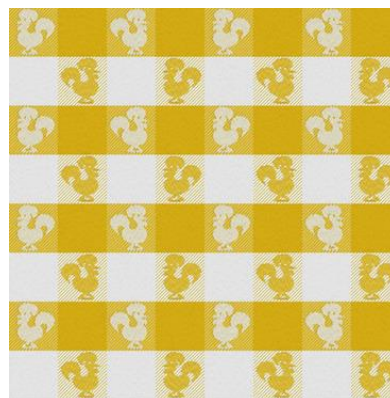
- (11) **6467**  
 (22) 2021.05.31  
 (30)  
 (71) PT SALTOPRAVENTURA - COMÉRCIO A  
**RETALHO UNIPessoal LDA.**  
 PT MATILDE SARMENTO PIMENTEL  
**FARIA DA SILVA**  
 (72) MATILDE SARMENTO PIMENTEL FARIA DA  
 SILVA  
 (51) **LOC (10) CL. 30-03; 30-06**

(12) Y

(54) **MANJEDOURAS; MÓVEIS PARA ANIMAIS DE ESTIMAÇÃO; BRINQUEDOS PARA ANIMAIS**

(28) 5

(57) (55)

PRODUTO 1: ABRIGO PARA ANIMAIS DOMÉSTICOS.

PRODUTO 2: ABRIGO PARA ANIMAIS DOMÉSTICOS.

PRODUTO 3: BRINQUEDO CAMA PARA ANIMAIS DOMÉSTICOS.

PRODUTO 4: MANJEDOURA PARA ANIMAIS DOMÉSTICOS.

PRODUTO 5: MANJEDOURA PARA ANIMAIS DOMÉSTICOS.



Figura 1.1



Figura 1.2



Figura 1.3

Figura 1.4



Figura 1.5

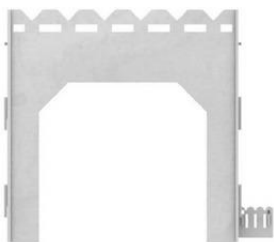

Figura 1.6

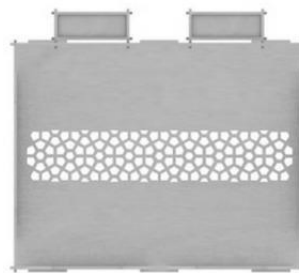

Figura 2.1

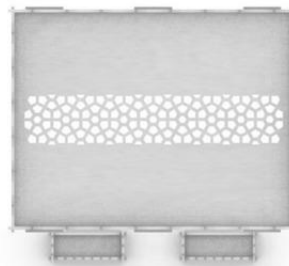

**Figura 2.2**

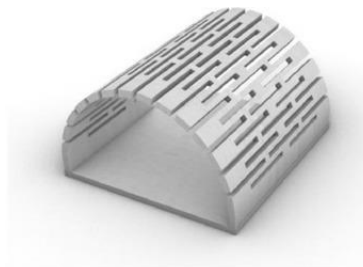
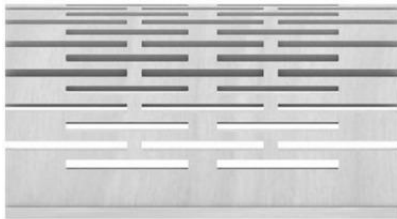

**Figura 2.3**



**Figura 2.4**

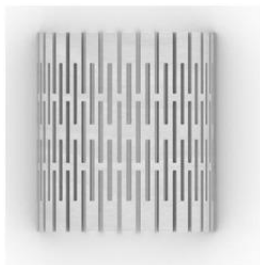

**Figura 2.5**



**Figura 3.1**



**Figura 3.2**

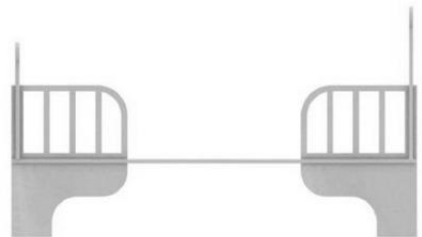

**Figura 3.3**

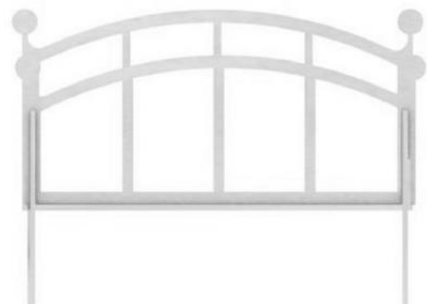

**Figura 3.4**

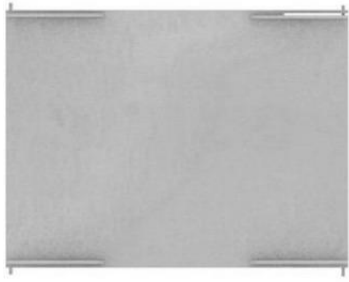

**Figura 3.5**



**Figura 4.3**



**Figura 3.6**

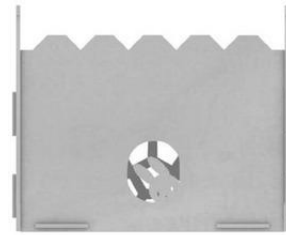

**Figura 4.4**

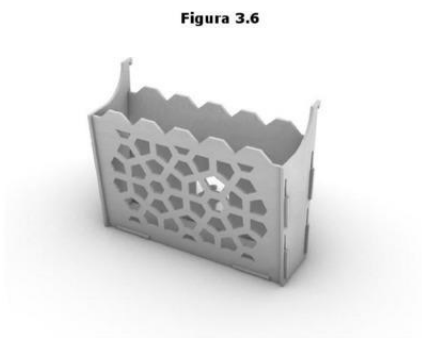

**Figura 4.1**



**Figura 4.5**



**Figura 4.2**

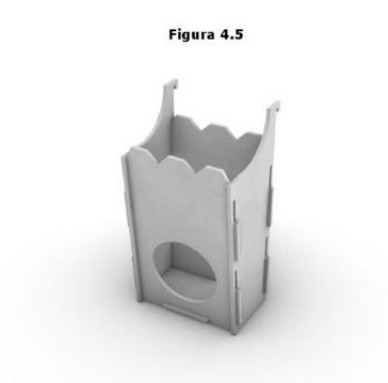

**Figura 5.1**



Figura 5.2



Figura 5.3



Figura 5.4



Figura 5.5



Figura 5.6

- 
- (11) **6468** (12) **Y**  
 (22) 2021.06.01  
 (30)  
 (71) **PT ITALC, INDUSTRIA TÉCNICA DE  
 ACESSÓRIOS P/MÓVEIS LEIRINHA &  
 COSTA, LDA**  
 (72) ALEXANDRE MAGNO COSTA  
 (51) **LOC (10) CL. 08-03**  
 (54) **CORTADORES DE ROLO**  
 (28) 1  
 (57) (55)  
 REIVINDICAÇÃO DE CORES: VERMELHO E PRATEADO





Figura 1.1



Figura 1.2

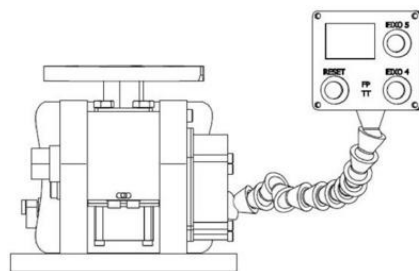

Figura 1.3

(11) **6470**  
 (22) 2021.06.08  
 (30)  
 (71) **PT UNIVERSIDADE DE AVEIRO**  
 (72) **JOÃO PAULO DAVIM TAVARES DA SILVA**  
**PEDRO SANTOS DOMINGUES**  
**FÁBIO JOSÉ DA SILVA BRAGA**  
**TIAGO MANUEL DA SILVA ÁVILA**  
**TIAGO JOSÉ VERGAS MORGADO**  
 (51) **LOC (10) CL. 08-08**  
 (54) **SUPORTES DE FIXAÇÃO**  
 (28) 1  
 (57) (55)

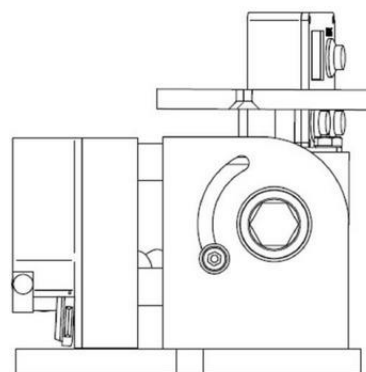
(12) Y

(11) **6474**  
 (22) 2021.06.11  
 (30)  
 (71) **PT FARPORTUGAL - INDÚSTRIA DE**  
**ARTIGOS RELIGIOSOS, LDA**  
 (72) **DECLARAÇÃO DE RENÚNCIA DO CRIADOR**  
 (51) **LOC (10) CL. 11-03**  
 (54) **MEDALHAS**  
 (28) 1  
 (57) (55)  
 PRODUTO 1: MEDALHA METÁLICA EM FORMA DE  
 PERGAMINHO, COM GRAVAÇÃO INDIVIDUALIZADA DAS  
 LETRAS DO ALFABETO.

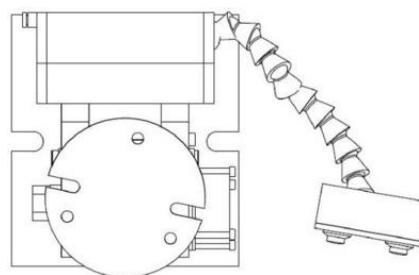
(12) Y





Figura 1.1



Figura 1.2



Figura 1.3

## REGISTO NACIONAL DE MARCAS

### Pedidos

De acordo com o artigo 226.º do Código da Propriedade Industrial, a seguir se publicam os pedidos de registo de marcas; da data de publicação do presente aviso começa a contar-se o prazo de dois meses para a apresentação de reclamações de quem se julgar prejudicado pela eventual concessão dos mesmos, em conformidade com o artigo 17.º do mesmo Código.

(210) **666478**  
 (220) 2021.05.19  
 (300)  
 (730) **PT ZABELE LDA**  
 (511) 33 BEBIDAS ALCOÓLICAS EXCETO CERVEJA  
 (591)  
 (540)

**ANTÓNIO ZAMBUJO OUTRO  
 SENTIDO**

**MNA** (511) 33 BEBIDAS ALCOÓLICAS EXCETO CERVEJA  
 (591)  
 (540)

**ANTÓNIO ZAMBUJO O MESMO  
 FADO**

(210) **666498**  
 (220) 2021.05.19  
 (300)  
 (730) **PT ZABELE LDA**  
 (511) 33 BEBIDAS ALCOÓLICAS EXCETO CERVEJA  
 (591)  
 (540)

**ANTÓNIO ZAMBUJO GUIA**

**MNA** (511) 33 BEBIDAS ALCOÓLICAS EXCETO CERVEJA  
 (591)  
 (540)

**ANTÓNIO ZAMBUJO RUA DA  
 EMENDA**

(210) **666500**  
 (220) 2021.05.19  
 (300)  
 (730) **PT ZABELE LDA**  
 (511) 33 BEBIDAS ALCOÓLICAS EXCETO CERVEJA  
 (591)  
 (540)

**ANTÓNIO ZAMBUJO QUINTO**

**MNA** (511) 33 BEBIDAS ALCOÓLICAS EXCETO CERVEJA  
 (591)  
 (540)

**ANTÓNIO ZAMBUJO ATÉ  
 PENSEI QUE FOSSE MINHA**

(210) **666502**  
 (220) 2021.05.19  
 (300)  
 (730) **PT ZABELE LDA**

**MNA**

(210) **666511**  
 (220) 2021.05.19  
 (300)  
 (730) **PT ZABELE LDA**  
 (511) 33 BEBIDAS ALCOÓLICAS EXCETO CERVEJA

**MNA**

(591)  
(540)

## ANTÓNIO ZAMBUJO POR MEU CANTE

(210) **666512** MNA  
(220) 2021.05.19  
(300)  
(730) **PT ZABELE LDA**  
(511) 33 BEBIDAS ALCOÓLICAS EXCETO CERVEJA  
(591)  
(540)

## ANTÓNIO ZAMBUJO LISBOA 22:38 AO VIVO NO COLISEU

(210) **666514** MNA  
(220) 2021.05.19  
(300)  
(730) **PT ZABELE LDA**  
(511) 33 BEBIDAS ALCOÓLICAS EXCETO CERVEJA  
(591)  
(540)

## ANTÓNIO ZAMBUJO DO AVESSO

(210) **667243** MNA  
(220) 2021.06.01  
(300)  
(730) **PT ANA CRISTINA JOAO FOLHA MORAIS  
STAHL**  
(511) 44 CUIDADOS DE SAÚDE RELACIONADOS COM A  
TERAPIA DE RELAXAMENTO; SERVIÇOS DE  
AROMATERAPIA; SERVIÇOS DE MEDITAÇÃO;  
SERVIÇOS DE REFLEXOLOGIA; SERVIÇOS DE  
REIKI; SERVIÇOS DE TERAPIA; TRATAMENTOS  
TERAPÊUTICOS PARA O CORPO; ERVANÁRIA  
(591) AZUL; AMARELO; PRETO; BRANCO;  
(540)



(531) 3.13.1 ; 27.5.1 ; 29.1.2 ; 29.1.4

(210) **667308** MNA  
(220) 2021.06.01  
(300)  
(730) **PT CRUZ & CORADO LDA**  
(511) 30 CONFEITARIA; CONFEITARIA À BASE DE  
AMÊNDOA; CONFEITARIA À BASE DE FRUTOS  
SECOS; CREMES DE OVOS  
(591)  
(540)

## NAZARENOS

(210) **667323** MNA  
(220) 2021.06.02  
(300)  
(730) **PT MOTOCLUBE DA VILA DE CASCAIS**  
(511) 41 ATIVIDADES DESPORTIVAS E CULTURAIS  
(591) Preto;Vermelho;Branco;  
(540)



(531) 3.7.17 ; 7.1.1

(210) **667338** MNA  
(220) 2021.06.02  
(300)  
(730) **PT AKHMED SHADIEV, UNIPessoal LDA**  
(511) 18 PELES E COUROS TRABALHADOS OU  
SEMITRABALHADOS; PELES CURTIDAS  
(591) rgb (207,180,111);  
(540)



(531) 5.13.1



(531) 26.4.4 ; 26.4.11

(210) **667365** MNA  
 (220) 2021.06.03  
 (300)  
 (730) **PT DILIGENTPIXEL UNIPessoal LDA**  
 (511) 35 SERVIÇOS DE VENDA A RETALHO RELACIONADOS  
 COM ALIMENTOS  
 (591)  
 (540)

**QUINTINHA DO OESTE**

(210) **667399** MNA  
 (220) 2021.06.02  
 (300)  
 (730) **PT MUNDIMAT, S.A.**  
 (511) 37 LIMPEZA INDUSTRIAL DE EDIFÍCIOS  
 (591)  
 (540)



(531) 25.5.1 ; 26.4.22

(210) **667369** MNA  
 (220) 2021.06.03  
 (300)  
 (730) **PT MICELIO UNIPessoal LDA**  
 (511) 33 VINHO  
 (591)  
 (540)

**IMPENSÁVEL**

(210) **667435** MNA  
 (220) 2021.06.04  
 (300)  
 (730) **PT MARIA JOÃO MATOS DA SILVA**  
 (511) 41 ENTRETENIMENTO SOB A FORMA DE ATUAÇÕES  
 AO VIVO E APRESENTAÇÕES PESSOAIS POR UMA  
 PERSONAGEM FANTASIADA; SERVIÇOS DE  
 ESPETÁCULOS AO VIVO; APRESENTAÇÃO DE  
 ATUAÇÕES AO VIVO  
 (591) PRETO; AMARELO; LARANJA; VERDE; AZUL;  
 VERMELHO; ROXO;  
 (540)

(210) **667371** MNA  
 (220) 2021.06.03  
 (300)  
 (730) **PT MICELIO UNIPessoal LDA**  
 (511) 41 EXPOSIÇÕES DE ARTE; ORGANIZAÇÃO DE  
 EVENTOS RECREATIVOS; ORGANIZAÇÃO DE  
 EVENTOS EDUCATIVOS  
 43 ALOJAMENTO EM CASAS DE TURISMO; SERVIÇOS  
 DE RESTAURAÇÃO [ALIMENTAÇÃO E BEBIDAS]  
 (591) RGB 0/0/0 #000000; RGB 127/136/120 #7F8878; RGB  
 227/172/118 #E3AC76; RGB 248/234/216 #F8EAD8; RGB  
 255/255/255 #FFFFFF; RGB 214/154/148 #D69A94;  
 (540)



(531) 4.5.5 ; 26.11.8 ; 27.5.1 ; 29.1.15

(210) **667437** MNA  
 (220) 2021.06.04  
 (300)  
 (730) **PT A-80 SAÚDE SÉNIOR UNIPessoal LDA**  
 (511) 45 ACOLHIMENTO FAMILIAR

(591) AZUL CLARO; CASTANHO; DOURADO;  
(540)



(531) 5.1.5 ; 5.1.16 ; 27.5.1 ; 27.7.1 ; 29.1.4 ; 29.1.7

(210) **667438** MNA  
(220) 2021.06.04  
(300)  
(730) **PT ISABEL DUARTE DE OLIVEIRA LDA**  
(511) 44 ACONSELHAMENTO EM FARMÁCIA; PREPARAÇÃO DE RECEITAS EM FARMÁCIAS  
(591)  
(540)

**PORQUE A SAÚDE É  
ESSENCIAL**

(210) **667440** MNA  
(220) 2021.06.04  
(300)  
(730) **PT DA PONTE, PRODUTOS HORTÍCOLAS, LDA**  
(511) 31 PRODUTOS HORTÍCOLAS NÃO TRANSFORMADOS  
(591)  
(540)

**DA PONTE**

(210) **667441** MNA  
(220) 2021.06.04  
(300)  
(730) **PT INÊS ALEXANDRA DOS SANTOS DE ALMEIDA**  
**PT ANA RITA RIBEIRO ALVES**  
(511) 20 ESTÁTUAS, ESTATUETAS, OBRAS DE ARTE, ORNAMENTOS E DECORAÇÕES, FEITOS DE MATERIAIS TAIS COMO MADEIRA, CERA, GESSO OU PLÁSTICO, INCLUÍDOS NA CLASSE; MOBILIÁRIO E MÓVEIS  
(591)  
(540)

**MARIA'NES**

(531) 27.5.1

(210) **667442** MNA  
(220) 2021.06.04  
(300)  
(730) **PT PEDRO MIGUEL ANTUNES VAZ RIBEIRO**  
(511) 25 BIQUÍNIS; CALÇÃO DE BANHO; CALÇÕES DE BANHO; CALÇÕES DE BANHO ESTILO SURFISTA; CALÇÕES DE NATAÇÃO; ECHARPES [CACHECÓIS]; FATOS DE BANHO; FATOS DE BANHO COM SOUTIEN INTEGRADO; FATOS DE BANHO PARA CRIANÇAS; FATOS DE BANHO PARA HOMEM; FATOS DE BANHO PARA SENHORA; LENÇOS PARA A CABEÇA; LENÇOS PARA USAR NA CABEÇA; LENÇOS PARA USAR SOBRE A CABEÇA; MANKINIS (FATOS DE BANHO PARA HOMEM); ROUPA DE PRAIA; TOPS SEM ALÇAS; VESTIDOS; VESTIDOS DE PRAIA; VESTIDOS DE SENHORA; VESTIDOS DE VERÃO SEM MANGAS PARA SENHORAS; VESTUÁRIO CONFECIONADO; VESTUÁRIO DE BANHO; VESTUÁRIO DE MULHER; VESTUÁRIO DE PRAIA; VESTUÁRIO DE SEDA; VESTUÁRIO EXTERIOR PARA HOMEM; VESTUÁRIO EXTERIOR PARA RAPARIGAS; VESTUÁRIO EXTERIOR PARA RAPAZES; VESTUÁRIO PARA CRIANÇAS; VESTUÁRIO PARA CRIANÇA; VESTUÁRIO PARA HOMEM; XAILES E LENÇOS DE CABEÇA  
(591)  
(540)

**SAEL**

(210) **667443** MNA  
(220) 2021.06.05  
(300)  
(730) **PT MARIA DA GRAÇA DINIZ AFONSO**  
(511) 41 PUBLICAÇÃO, RELATO E REDAÇÃO DE TEXTOS; CRIAÇÃO [ESCRITA] DE PODCASTS; DISPONIBILIZAÇÃO DE PUBLICAÇÕES ON-LINE  
(591)  
(540)

**PAWS NEWS**

(210) **667445** MNA  
(220) 2021.06.05  
(300)  
(730) **PT LEONARDO & PIMENTA - SERVIÇOS MÉDICOS LDA.**  
(511) 44 MEDICINA DENTÁRIA  
(591)  
(540)

**LP CLINIC**

(210) **667448** MNA  
 (220) 2021.06.05  
 (300)  
 (730) **PT MINDANGUR, LDA**  
 (511) 01 MATÉRIAS PLÁSTICAS SOB A FORMA DE  
 MATÉRIAS-PRIMAS; SUBSTÂNCIAS QUÍMICAS,  
 MATERIAIS QUÍMICOS E PREPARAÇÕES QUÍMICAS  
 E ELEMENTOS NATURAIS  
 02 CORANTES, COLORAÇÕES, PIGMENTOS E TINTAS;  
 REVESTIMENTOS [TINTAS]  
 (591)  
 (540)

**CERAMISTA SHOP**



(531) 26.1.3 ; 26.1.11 ; 26.4.2 ; 26.4.7 ; 26.4.18

(210) **667452** MNA  
 (220) 2021.06.05  
 (300)  
 (730) **PT DIOGO MANZONI DE SEQUEIRA SOUSA  
 GUERRA**  
 (511) 30 BISCOITOS DE CHOCOLATE; CHOCOLATE;  
 BOLACHAS; BOMBONS; BOLOS  
 (591) CASTANHO; DOURADO;  
 (540)



(531) 3.1.2 ; 24.1.9 ; 24.1.99 ; 24.13.1 ; 25.1.94 ; 26.1.3 ; 26.1.16 ;  
 27.5.1 ; 29.1.97

(210) **667455** MNA  
 (220) 2021.06.05  
 (300)  
 (730) **PT DIOGO AZEVEDO VARGES**  
 (511) 03 PRODUTOS DE LIMPEZA  
 AUTOMÓVEL/MOTOCICLOS.  
 37 PINTURA E RESTAURO AUTOMÓVEL/MOTOCICLOS.  
 (591)  
 (540)

**WESTEC**

(210) **667456** MNA  
 (220) 2021.06.06  
 (300)  
 (730) **PT NILTON S. G. BAPTISTA**  
 (511) 25 CALÇADO; CHAPELARIA; PARTES DE VESTUÁRIO,  
 CALÇADO E CHAPELARIA; VESTUÁRIO; ARTIGOS  
 DE CHAPELARIA  
 (591)  
 (540)

**ZEVN**

(210) **667453** MNA  
 (220) 2021.06.05  
 (300)  
 (730) **PT JORGE MANUEL DE MATOS CONDESSO  
 BASSO**  
 (511) 03 BÁLSAMOS PARA A BARBA; SABÃO PARA A  
 BARBA; LOÇÕES PARA A BARBA; ÓLEO PARA A  
 BARBA; SABÃO; SABONETES; COSMÉTICOS;  
 CHAMPÔ; CHAMPÔS; GELES DE DUCHE E BANHO;  
 CREMES FACIAIS; CREMES PARA O CORPO;  
 ARTIGOS DE HIGIENE PESSOAL; PREPARAÇÕES  
 PARA HIGIENE PESSOAL  
 (591)  
 (540)

(210) **667458** MNA  
 (220) 2021.06.06  
 (300)  
 (730) **PT FRANCISCO NUNO DA SILVA  
 GONÇALVES**  
 (511) 25 CAMISOLAS; CAMISOLAS COM CAPUZ; BONÉS;  
 BONÉS [CHAPÉUS]; BONÉS DE DESPORTO; BONÉS  
 DE BASEBOL; BONÉS DE PALA  
 (591)  
 (540)

**BARBEARIA DO CHICO**

Hair &amp; Beard



(531) 2.9.12 ; 27.5.10 ; 27.5.17

PLANTAÇÃO DE ÁRVORES; SERVIÇOS DE INFORMAÇÃO AGRÍCOLA; CONSULTORIA EM CULTIVO DE PLANTAS; CULTIVO DE PLANTAS; DISPONIBILIZAÇÃO DE INFORMAÇÃO RELATIVA À IDENTIFICAÇÃO DE PLANTAS E FLORES PARA FINS HORTÍCOLAS; HORTICULTURA; DISPONIBILIZAÇÃO DE INFORMAÇÃO SOBRE PLANTAÇÃO DE ÁRVORES DE JARDIM; SERVIÇOS DE ASSESSORIA RELACIONADOS COM O CULTIVO HORTÍCOLA; SEMEITEIRA DE CULTIVO; PLANTAÇÃO DE ÁRVORES DE JARDIM; PLANTAÇÃO DE FLORA; SERVIÇOS HORTÍCOLAS; SERVIÇOS DE VIVEIROS DE PLANTAS; SERVIÇOS DE VIVEIRO FLORESTAL; SERVIÇOS DE HORTICULTURA; VIVEIRO DE ÁRVORES

(591)

(540)

(210) **667462**

MNA

(220) 2021.06.06

(300)

(730) **PT RUBEN FILIPE SANTOS DA COSTA**

(511) 41 ATIVIDADES CULTURAIS; ATIVIDADES DESPORTIVAS E CULTURAIS; CENTROS RECREATIVOS; EDUCAÇÃO E FORMAÇÃO; WORKSHOPS PARA FINS CULTURAIS; WORKSHOPS PARA FINS RECREATIVOS; CURSOS DE FORMAÇÃO RELACIONADOS COM INVESTIGAÇÃO E DESENVOLVIMENTO; DIREÇÃO DE CURSOS, SEMINÁRIOS E WORKSHOPS; EDUCAÇÃO; DIVULGAÇÃO DE MATERIAL EDUCATIVO; DISPONIBILIZAÇÃO DE FORMAÇÃO SOBRE AGRICULTURA, HORTICULTURA E SILVICULTURA; DISPONIBILIZAÇÃO DE INFORMAÇÃO SOBRE EDUCAÇÃO CONTÍNUA ATRAVÉS DA INTERNET; DISPONIBILIZAÇÃO DE INSTALAÇÕES DE FORMAÇÃO PARA JOVENS; ENSINO EM ATIVIDADES RECREATIVAS; WORKSHOPS DE FORMAÇÃO; SERVIÇOS EDUCATIVOS RELACIONADOS COM A CONSERVAÇÃO DA NATUREZA; SERVIÇOS EDUCATIVOS RELACIONADOS COM A CONSERVAÇÃO DO AMBIENTE

44 CRIAÇÃO DE ANIMAIS; CONSULTORIA EM PLANTAÇÃO DE ÁRVORES; CONSULTORIA EM AGRICULTURA, HORTICULTURA E SILVICULTURA; CONSULTADORIA AGRÍCOLA; ASSESSORIA AGRÍCOLA; COLHEITA DE CULTURAS PARA TERCEIROS; SERVIÇOS DE INFORMAÇÃO RELACIONADOS COM AGRICULTURA; ALUGUER DE EQUIPAMENTO PARA A AGRICULTURA, A AQUICULTURA, A HORTICULTURA E A SILVICULTURA; ALUGUER DE MAQUINARIA AGRÍCOLA; ALUGUER DE MATERIAL PARA EXPLORAÇÃO AGRÍCOLA; ALUGUER DE MÁQUINAS DE APARAR ÁRVORES; DISPONIBILIZAÇÃO DE INFORMAÇÃO SOBRE SERVIÇOS DE AGRICULTURA, HORTICULTURA E SILVICULTURA; PLANTAÇÃO DE SEMENTES; SERVIÇOS DE ACONSELHAMENTO E CONSULTORIA SOBRE O USO DE TRATAMENTOS NÃO QUÍMICOS NA AGRICULTURA E HORTICULTURA SUSTENTÁVEL; SERVIÇOS AGRÍCOLAS RELACIONADOS COM CONSERVAÇÃO AMBIENTAL; SERVIÇOS AGRÍCOLAS; SEMEADURA DE SEMENTES; REABILITAÇÃO DE HABITATS FLORESTAIS; SERVIÇOS DE CONSULTORIA E ACONSELHAMENTO EM AGRICULTURA, HORTICULTURA E SILVICULTURA; SERVIÇOS DE ASSESSORIA AGRÍCOLA; SERVIÇOS DE ARBORICULTOR; SERVIÇOS FLORESTAIS; SERVIÇOS DE REFORESTAÇÃO; SERVIÇOS DE



planta floresta

(531) 5.1.16 ; 6.1.4 ; 26.1.16

(210) **667471**

MNA

(220) 2021.06.04

(300)

(730) **PT TVI - TELEVISÃO INDEPENDENTE, S.A.**

(511) 41 CRIAÇÃO DE FORMATOS PARA PROGRAMAS DE TELEVISÃO; APRESENTAÇÃO DE PROGRAMAS DE TELEVISÃO; MONTAGEM DE PROGRAMAS DE TELEVISÃO; PREPARAÇÃO DE PROGRAMAS DE RÁDIO E DE TELEVISÃO; PREPARAÇÃO E PRODUÇÃO DE PROGRAMAS DE TELEVISÃO E DE RÁDIO; PRODUÇÃO DE ENTRETENIMENTO SOB A FORMA DE PROGRAMAS DE TELEVISÃO; PRODUÇÃO DE ESPETÁCULOS DE TELEVISÃO; PRODUÇÃO DE EVENTOS DESPORTIVOS PARA TELEVISÃO; PRODUÇÃO DE FILMES DE TELEVISÃO; PRODUÇÃO DE PROGRAMAS DE TELEVISÃO EDUCATIVOS; PRODUÇÃO DE PROGRAMAS DE ANIMAÇÃO PARA TELEVISÃO E TELEVISÃO POR CABO; PRODUÇÃO DE PROGRAMAS DE ENTRETENIMENTO EM TELEVISÃO; PRODUÇÃO DE PROGRAMAS DE RÁDIO, DE FILMES E DE PROGRAMAS DE TELEVISÃO; PRODUÇÃO DE PROGRAMAS DE TELEVISÃO; PRODUÇÕES DE TELEVISÃO; SERVIÇOS DE ESTÚDIO DE GRAVAÇÃO DE CINEMA, VÍDEO E TELEVISÃO; SERVIÇOS DE JORNALISMO; SERVIÇOS DE PROGRAMAÇÃO DE NOTÍCIAS PARA TRANSMISSÃO ATRAVÉS DA INTERNET; SERVIÇOS DE REPORTAGENS DE INFORMAÇÃO

(591)

(540)

**EM FAMÍLIA, JOGA PORTUGAL**

(531) 18.5.10 ; 26.4.5 ; 26.4.16 ; 26.4.18 ; 29.1.1 ; 29.1.2

(210) **667473** MNA  
 (220) 2021.06.07  
 (300)  
 (730) **ES ISDIN, S.A.**  
 (511) 05 PRODUTOS FARMACÊUTICOS E SUPLEMENTOS  
 NUTRICIONAIS PARA O CUIDADO DO CABELO  
 (591) VERMELHO; BRANCO;  
 (540)



(531) 26.4.2 ; 26.4.5 ; 26.4.18 ; 27.5.1 ; 29.1.1

(210) **667474** MNA  
 (220) 2021.06.07  
 (300)  
 (730) **ES ISDIN, S.A.**  
 (511) 05 PRODUTOS FARMACÊUTICOS E SUPLEMENTOS  
 NUTRICIONAIS PARA O CUIDADO DO CABELO  
 (591) vermelho;  
 (540)

**Lambdapil**  
**Antiqueda**

(531) 27.5.1 ; 27.5.17 ; 29.1.1

(210) **667484** MNA  
 (220) 2021.06.04  
 (300)  
 (730) **PT N - OFICINA CRIATIVA UNIPessoal**  
**LDA**  
 (511) 42 DESIGN DE ILUSTRAÇÕES GRÁFICAS  
 (591) AMARELO; VERMELHO; PRETO;  
 (540)



(210) **667485** MNA  
 (220) 2021.06.04  
 (300)  
 (730) **PT CODIVET - COOPERATIVA DE**  
**DISTRIBUIÇÃO E COMERCIALIZAÇÃO**  
**DE PRODUTOS VETERINÁRIOS CRL**  
 (511) 41 EDUCAÇÃO E FORMAÇÃO EM MATÉRIA DE  
 CONSERVAÇÃO DA NATUREZA E MEIO AMBIENTE  
 (591)  
 (540)



(531) 26.1.3 ; 26.1.20 ; 26.1.21

(210) **667486** MNA  
 (220) 2021.06.04  
 (300)  
 (730) **PT SMARTAV, S.A.**  
 (511) 35 SERVIÇOS DE ASSISTÊNCIA, GESTÃO E  
 ADMINISTRAÇÃO DE NEGÓCIOS; SERVIÇOS DE  
 PUBLICIDADE, DE MARKETING E DE PROMOÇÃO;  
 SERVIÇOS DE PUBLICIDADE, DE MARKETING E  
 PROMOCIONAIS; SERVIÇOS DE PUBLICIDADE, DE  
 PROMOÇÃO E DE MARKETING; SERVIÇOS DE  
 PUBLICIDADE, PROMOCIONAIS E DE  
 COMERCIALIZAÇÃO  
 37 EDIFICAÇÃO, CONSTRUÇÃO E DEMOLIÇÃO  
 38 FORNECIMENTO E ALUGUER DE EQUIPAMENTOS E  
 INSTALAÇÕES DE TELECOMUNICAÇÕES;  
 SERVIÇOS DE TELECOMUNICAÇÕES; SERVIÇOS DE  
 REDE DE TELECOMUNICAÇÕES; SERVIÇOS DE  
 TELECOMUNICAÇÃO; TELECOMUNICAÇÕES  
 42 SERVIÇOS DE TI (TECNOLOGIAS DE  
 INFORMAÇÃO); SERVIÇOS DE CIÊNCIA E  
 TECNOLOGIA; SERVIÇOS DE DESIGN; TESTES,  
 AUTENTICAÇÃO E CONTROLO DE QUALIDADE;  
 SERVIÇOS CIENTÍFICOS E TECNOLÓGICOS;  
 SERVIÇOS DE COMPUTADORES

(591)  
(540)**SMARTAV**



(210) **667487** **MNA**  
 (220) 2021.06.05  
 (300)  
 (730) **PT DOCE TESOURO PASTELARIA & PADARIA, LDA**

(511) 30 BOLACHAS CONFECCIONADAS À BASE DE MANTEIGA DE AMENDOIM; BISCOITOS SALGADOS [BOLACHAS]; BASES DE BOLACHA GRAHAM PARA TARTES; BISCOITOS AROMATIZADOS; ARTIGOS DE CONFEITARIA COBERTOS DE CHOCOLATE; ARROZ DOCE; ARROZ DOCE CONTENDO SULTANAS E NOZ-MOSCADA; ARROZ EM FORMA DE CREME; AROMAS DE CHOCOLATE; APERITIVOS À BASE DE CONFEITARIAS; AMÊNDOAS COBERTAS DE CHOCOLATE; ALIMENTOS À BASE DE CACAU; ALIMENTOS QUE CONTÊM CHOCOLATE [COMO ELEMENTO PRINCIPAL]; ALIMENTOS QUE CONTÊM CACAU [COMO ELEMENTO PRINCIPAL]; AROMA DE ALÇAÇUZ PARA CONFEITARIA; BAGAS COBERTAS DE CHOCOLATE; BARRAS DE NOGADO COBERTAS DE CHOCOLATE; BISCOITOS SALGADOS; BOLACHAS DE ÁGUA E SAL; BOLACHAS DE CONFEITARIA PARA COZER; BOLACHAS WAFER SALGADAS; BOLACHAS SALGADAS COM SABOR A FRUTA; BOLINHOS DOCES COM UMA SUAVE COBERTURA À BASE DE FEIJÃO AÇUCARADO [NERIKIRI]; BOLINHOS DOCES DE ARROZ TRITURADO (MOCHI-GASHI); BOLOS SECOS DE FARINHA DE ARROZ COM AÇÚCAR [RAKUGAN]; BOMBONS DE CHOCOLATE COM RECHEIO TIPO CREME; CEREAIS DE AVEIA CONTENDO FRUTOS SECOS; CHOCOLATE; CHOCOLATE AERADO; CHOCOLATE COM ÁLCOOL; CHOCOLATE PARA COBERTURAS; CHOCOLATE PARA CONFEITARIA E PÃO; COBERTURA DE CHOCOLATE; COELHOS DE CHOCOLATE; CONFEITARIA; CONFEÇÕES DE MOUSSE; CONFEITARIA À BASE DE AMÊNDOA; CONFEITARIA À BASE DE AMENDOIM; COBERTURAS DE MARSHMALLOW; CHOCOLATES; CHOCOLATES DE LICOR; CONFEITARIA COM AÇÚCAR AROMATIZADO; CONFEITARIA COM BAIXO TEOR DE HIDRATOS DE CARBONO; CONFEITARIA COM COBERTURA DE CHOCOLATE; CONFEITARIA COM RECHEIO DE VINHO; CONFEITARIA COM RECHEIO LÍQUIDO DE BEBIDAS ESPIRITUOSAS; CONFEITARIA COM RECHEIO LÍQUIDO DE FRUTOS; CONFEITARIA COM SABOR A CHOCOLATE; CONFEITARIA COM SABOR A MENTA, NÃO MEDICINAL; CONFEITARIA CONGELADA; CONFEITARIA CONGELADA COM PAU; CONFEITARIA CONGELADA QUE CONTEM GELADO; CONFEITARIA À BASE DE FRUTOS SECOS; CONFEITARIA À BASE DE GINSENG; CONFEITARIA À BASE DE LARANJA; CONFEITARIA À BASE DE LATICÍNIOS; CONFEITARIA DE CHOCOLATE COM AROMA DE PRALINÉ; CONFEITARIA DE AÇÚCAR COZIDO; CONFEITARIA DE CHOCOLATECONTENDO PRALINAS; CONFEITARIA DE FARINHA NÃO MEDICINAL; CONFEITARIA DE FARINHA NÃO MEDICINAL COM REVESTIMENTO DE SUCEDÂNEOS DE CHOCOLATE; CONFEITARIA DE FARINHA NÃO MEDICINAL CONTENDO CHOCOLATE; CONFEITARIA DE FARINHA NÃO MEDICINAL CONTENDO SUCEDÂNEOS DE CHOCOLATE; CONFEITARIA DE MENTA NÃO MEDICINAL; CONFEITARIA EM FORMA LÍQUIDA; CONFEITARIA LÁCTEA CONGELADA; CONFEITARIA NÃO MEDICINAL; CONFEITARIA NÃO MEDICINAL COM AROMA DE LEITE; CONFEITARIA NÃO MEDICINAL EM GELEIA; CONFEITARIA NÃO MEDICINAL À BASE DE AÇÚCAR; CONFEITARIA NÃO-MEDICINAL PARA USO COMO PARTE DE UMA DIETA

CONTROLADA EM CALORIAS; CONFEITARIA NÃO MEDICINAL COM RECHEIO DE CARAMELO; CONFEITARIA NÃO MEDICINAL CONTENDO CHOCOLATE; CONFEITARIA NÃO MEDICINAL CONTENDO LEITE; CONFEITARIA NÃO MEDICINAL SOB A FORMA DE OVOS; CONFEITARIA PARA A DECORAÇÃO DE ÁRVORES DE NATAL; CONFEITARIA QUE CONTEM COMPOTA; CONFEITARIA QUE CONTEM GELEIA; CREME INGLÊS; CREMES (CUSTARDS); CREMES DE CHOCOLATE PARA BARRAR; CREMES DE LEITE E OVOS [SOBREMESAS DE FORNO]; CREMES DE OVOS; CREMES À BASE DE CACAU SOB A FORMA DE PASTAS PARA BARRAR; CREMES DE CHOCOLATE PARA BARRAR QUE CONTÊM FRUTOS DE CASCA RIJA; DOCES (GULOSEIMAS), BARRAS DE CHOCOLATE E PASTILHAS ELÁSTICAS; CROISSANTS; CRUMBLES; CUSTARD (CREME INGLÊS DE LEITE E OVOS); DECORAÇÕES COMESTÍVEIS PARA ÁRVORES DE NATAL; DECORAÇÕES DE CHOCOLATE PARA ARTIGOS DE CONFEITARIA; DECORAÇÕES DE CHOCOLATE PARA BOLOS; DECORAÇÕES DE CHOCOLATE PARA ÁRVORES DE NATAL; DELÍCIA TURCA; DELÍCIA TURCA REVESTIDA DE CHOCOLATE; DOCE GELADO; DOCES [CONFEITARIA] PARA DECORAÇÃO DE ÁRVORES DE NATAL; DOCES E BISCOITOS TRADICIONAIS COREANOS [HANKWA]; DOCES GELADOS; DOÇARIA COZIDA; DRAGEIAS DOCES NÃO MEDICINAIS; FARINHA DE BATATA PARA CONFEITARIA; FARÓFIAS; FONDUE DE CHOCOLATE; FRUTOS COM COBERTURA DE CHOCOLATE; FRUTOS OLEAGINOSOS COM COBERTURA DE CHOCOLATE; FRUTOS SECOS COBERTOS [CONFEITARIA]; FRUTOS SECOS COBERTOS DE CHOCOLATE; GELADOS DE CONFEITARIA; GELEIAS DE FRUTAS (CONFEITARIA); GELEIAS DE FRUTOS[CONFEITARIA]; GOFRES DE CHOCOLATE; GRÃOS DE CAFÉ REVESTIDOS COM AÇÚCAR; HALVAS; IMITAÇÃO DE CHOCOLATE; INGREDIENTES À BASE DE CACAU PARA PRODUTOS DE CONFEITARIA; MASSA PARA BISCOITOS; MAÇAPÃO; MAÇAPÃO DE CHOCOLATE; MISTURAS DE CHOCOLATE QUENTE; MISTURAS PARA FAZER KHEER (PUDIM DE ARROZ); MOLHO DE CHOCOLATE; MOLHOS DE CHOCOLATE; MOUSSE [DOÇARIA]; MOUSSES DE CHOCOLATE; MOUSSES DE SOBREMESA [CONFEITARIA]; NERIKIRI [IGUARIA TRADICIONAL JAPONESA COMPOSTA POR UMA CASCA MOLE FEITA COM FEIJÃO AÇUCARADO, CONTENDO GELEIA DE FEIJÃO DOCE]; NOGADOS [NOUGAT]; NOZES DE MACADAMIA COBERTAS DE CHOCOLATE; ORNAMENTOS COMESTÍVEIS PARA ÁRVORES DE NATAL; PÃO; PALITOS DE MASSA FRITOS (YOUTIAO); PANDORO (BOLO TÍPICO ITALIANO); PANETONE [ALIMENTO NATALÍCIO ITALIANO]; PANQUECAS; PANQUECAS [CREPES]; PAPEL COMESTÍVEL; PAPEL DE ARROZ COMESTÍVEL; PÃES COM CHOCOLATE; PÃEZINHOS COM DOCE; PASTELARIA, BOLOS, TARTES E BISCOITOS (BOLACHAS); PASTA DE FRUTA [CONFEITARIA]; PASTELARIA DE MASSA FOLHADA [VIENNOISERIES]; PASTILHAS DE MEL À BASE DE PLANTAS [CONFEITARIA]; PAVLOVAS COM SABOR A AVELÃ; PAVLOVAS FEITAS COM AVELÃ; PEPITAS DE AÇÚCAR MASCAVADO E MANTEIGA; PREPARAÇÕES PARA A ELABORAÇÃO DE PRODUTOS DE CONFEITARIA; PRODUTOS DE CONFEITARIA; PRODUTOS DE CONFEITARIA NÃO MEDICINAIS; PRODUTOS DE CONFEITARIA NÃO MEDICINAL DE CHOCOLATE; PRODUTOS DE PADARIA; PRODUTOS DE CONFEITARIA NÃO MEDICINAL, À BASE DE FARINHA, COM COBERTURA DE CHOCOLATE; PRODUTOS À BASE DE CHOCOLATE; PRODUTOS DE PADARIA SEM GLÚTEN; WAFFLES COM COBERTURA DE

CHOCOLATE; WAFFLES [GAUFRES]; WAFERS PRALINADOS; WAFERS DE PAPEL COMESTÍVEIS; VLA [CREME]; TRUFAS DE CHOCOLATE; TRUFAS COM RUM (CONFEITARIA); TRUFAS [CONFEITARIA]; TRANÇAS DE MASSA FRITA; TORRÃO DE AMENDOIM; TIRAMISU; TARTES DE GELADO DE IOGURTE; SOBREMESA EM PUDIM À BASE DE ARROZ; SOBREMESAS DE CHOCOLATE; SOBREMESAS DE SOUFLÉS; SOBREMESAS DE PUDIM INSTANTÂNEO; SOBREMESAS PREPARADAS [CONFEITARIA]; SOBREMESAS PREPARADAS À BASE DE CHOCOLATE; SOBREMESAS À BASE DE MUESLI; SONHOS DE MAÇÃ; SUCEDÂNEO DE LEITE-CREME; SUCEDÂNEOS DE CHOCOLATE; SUCEDÂNEOS DE MAÇAPÃO; SOPAPILLAS [PASTÉIS FRITOS]; SOPAPILLAS [DOCE FRITO SUL-AMERICANO]; SUSPIROS; TABLETES (PRODUTOS DE CONFEITARIA); PRODUTOS GELADOS DE CONFEITARIA; PRODUTOS PARA BARRAR À BASE DE CHOCOLATE; PRODUTOS PARA BARRAR, DE CHOCOLATE, CONTENDO OLEAGINOSAS; PUDIM DE ARROZ OITO TESOUROS; PUDIM DE PÃO; PUDIM DE SÊMOLA; PUDIM FLAN; PUDINS; PUDINS DE YORKSHIRE; PUDINS PARA SOBREMESA; PUDINS PARA UTILIZAR COMO SOBREMESAS; PUDINS PRONTOS A COMER; ROLOS DE CANELA; SANDUÍCHES BARRADAS COM CREME DE CHOCOLATE E FRUTOS SECOS; SCONES DE FRUTA

(591) VERMELHO; DOURADO; ROSA CLARO; AZUL CLARO; VERDE; PRETO;

(540)



(531) 5.7.16; 5.7.23; 8.1.17; 26.1.3; 26.1.16; 26.1.20

(210) **667488** MNA

(220) 2021.06.05

(300)

(730) PT CARLA SOFIA DA COSTA ALMEIDA

(511) 35 CONSULTADORIA DE MARKETING; CONSULTADORIA ESTRATÉGICA EMPRESARIAL; CONSULTADORIA EM ORGANIZAÇÃO EMPRESARIAL; CONSULTADORIA EM ORGANIZAÇÃO DE NEGÓCIOS; CONSULTADORIA EM ORGANIZAÇÃO DA GESTÃO DE NEGÓCIOS COMERCIAIS; CONSULTADORIA EM ORGANIZAÇÃO E DIREÇÃO DE NEGÓCIOS COMERCIAIS; SERVIÇOS DE CONSULTADORIA EM MATÉRIA DE ORGANIZAÇÃO E GESTÃO DE NEGÓCIOS COMERCIAIS

41 FORMAÇÃO EMPRESARIAL; FORMAÇÃO; FORMAÇÃO PROFISSIONAL; ENSINO [FORMAÇÃO]; COACHING [FORMAÇÃO]; CURSOS DE FORMAÇÃO;

WORKSHOPS DE FORMAÇÃO; FORMAÇÃO EM ADMINISTRAÇÃO; FORMAÇÃO DE ADULTOS; FORMAÇÃO EM DESENVOLVIMENTO PESSOAL; EDUCAÇÃO E FORMAÇÃO; CONSULTADORIA EM FORMAÇÃO; ORGANIZAÇÃO DE FORMAÇÃO EMPRESARIAL; FORMAÇÃO EM GESTÃO EMPRESARIAL; SERVIÇOS DE FORMAÇÃO PROFISSIONAL; FORMAÇÃO EM TÉCNICAS PROFISSIONAIS; FORMAÇÃO EM COMPETÊNCIAS EMPRESARIAIS; SERVIÇOS DE FORMAÇÃO COMERCIAL; PRESTAÇÃO DE SERVIÇOS DE FORMAÇÃO; FORNECIMENTO DE CURSOS PARA FORMAÇÃO; SERVIÇOS DE ATIVIDADES DE FORMAÇÃO; ORGANIZAÇÃO DE OFICINAS DE FORMAÇÃO; FORNECIMENTO DE EDUCAÇÃO E FORMAÇÃO; SERVIÇOS DE FORMAÇÃO E EDUCAÇÃO; FORMAÇÃO RELACIONADA COM COMPETÊNCIAS PROFISSIONAIS; SERVIÇOS DE FORMAÇÃO EM NEGÓCIOS; SERVIÇOS DE FORMAÇÃO EM VENDAS; SERVIÇOS DE CONSULTADORIA EM FORMAÇÃO EMPRESARIAL; ORGANIZAÇÃO DE ATIVIDADES DE FORMAÇÃO; SERVIÇOS DE EDUCAÇÃO E FORMAÇÃO; ORGANIZAÇÃO DE CURSOS DE FORMAÇÃO; PRESTAÇÃO DE CURSOS DE FORMAÇÃO PROFISSIONAL; ORGANIZAÇÃO DE CURSOS DE FORMAÇÃO TÉCNICOS; CURSOS DE FORMAÇÃO RELACIONADOS COM GESTÃO; CURSOS DE FORMAÇÃO RELACIONADOS COM FINANÇAS; SERVIÇOS DE FORMAÇÃO RELACIONADOS COM FINANÇAS; PRESTAÇÃO DE SERVIÇOS DE FORMAÇÃO E EDUCAÇÃO; SERVIÇOS DE ENSINO RELACIONADOS COM FORMAÇÃO PROFISSIONAL; ACADEMIAS [EDUCAÇÃO]; EDUCAÇÃO; SERVIÇOS DE EDUCAÇÃO; EDUCAÇÃO DE ADULTOS; SERVIÇOS DE ACADEMIAS [EDUCAÇÃO]; SERVIÇOS DE ACADEMIA DE ENSINO

(591)

(540)

## ACADEMIA MULHERES EMPREENDEDORAS

(210) **667489** MNA

(220) 2021.06.05

(300)

(730) PT JOÃO PEDRO CUNHA MEIRELES

PT JULIANA CRISTINA ARAUJO TEIXEIRA

(511) 44 ACONSELHAMENTO EM QUESTÕES DE SAÚDE; DESENVOLVIMENTO DE PROGRAMAS DE REABILITAÇÃO FÍSICA INDIVIDUAL; REABILITAÇÃO FÍSICA; SERVIÇOS DE CUIDADOS DE SAÚDE DOMICILIÁRIOS; SERVIÇOS DE ENFERMAGEM AO DOMICÍLIO

(591)

(540)

## REABILIDADE - REABILITAÇÃO DOMICILIAR

(210) **667491** MNA

(220) 2021.06.06

(300)

(730) PT NELSON REINALDO ORMONDE  
FELICIDADE

- (511) 31 ANIMAIS VIVOS, ORGANISMOS PARA CRIAÇÃO  
 44 CUIDADOS PARA ANIMAIS; CUIDADOS DE HIGIENE PARA ANIMAIS; SERVIÇOS DE CABELEIREIRO PARA ANIMAIS DE ESTIMAÇÃO; SERVIÇOS DE EMBELEZAMENTO PARA ANIMAIS; CUIDADOS DOS ANIMAIS

(591)  
 (540)

# HelGus

(531) 27.5.10



lourenco.eu

(531) 26.4.2 ; 26.4.5 ; 27.5.1

- (210) **667496** MNA  
 (220) 2021.06.07  
 (300)  
 (730) PT **IMOB3.EU ENGENHARIA E GESTÃO, LDA**

- (511) 35 GESTÃO DE NEGÓCIOS COMERCIAIS; ORGANIZAÇÃO DE GESTÃO DE NEGÓCIOS; CONSULTORIA DE GESTÃO DE NEGÓCIOS COMERCIAIS; GESTÃO DE EMPRESAS; ASSESSORIA DE GESTÃO DE EMPRESAS; PLANEAMENTO DE GESTÃO DE EMPRESAS; GESTÃO DE EMPRESAS PARA TERCEIROS; CONSULTADORIA DE ORGANIZAÇÃO E GESTÃO DE EMPRESAS; ANÁLISE DE SISTEMAS DE GESTÃO DE EMPRESAS; PUBLICIDADE E MARKETING; SERVIÇOS DE PROMOÇÃO DE VENDAS; PROMOÇÃO DE VENDAS [PRESTADA A TERCEIROS]  
 42 ENGENHARIA; ENGENHARIA INFORMÁTICA; ENGENHARIA DE SOFTWARE; CONSULTORIA DE ENGENHARIA; SERVIÇOS DE ENGENHARIA; SERVIÇOS DE ENGENHARIA ELÉTRICA; TRABALHOS DE ENGENHARIA; ENGENHARIA DE TELECOMUNICAÇÕES; CONSULTORIA EM ENGENHARIA DE TELECOMUNICAÇÕES; SERVIÇOS DE ENGENHARIA NO DOMÍNIO DA PRODUÇÃO DE ENERGIA ELÉTRICA E GÁS NATURAL; CONSULTADORIA EM ENGENHARIA CIVIL; SERVIÇOS DE ENGENHARIA INFORMÁTICA; SERVIÇOS DE CONSULTADORIA EM MATÉRIA DE ENGENHARIA INFORMÁTICA; SERVIÇOS DE ENGENHARIA CIVIL; ELABORAÇÃO DE DESENHOS DE ENGENHARIA; SERVIÇOS DE ENGENHARIA DE ESTRUTURAS; SERVIÇOS DE PROJETOS DE ENGENHARIA; SERVIÇOS DE GESTÃO DE PROJETOS DE ENGENHARIA; SERVIÇOS DE DESENHO DE ENGENHARIA INDUSTRIAL; SERVIÇOS DE PROJECTOS DE ENGENHARIA; REALIZAÇÃO DE PERITAGENS DE ENGENHARIA; ESTUDOS DE VIABILIDADE DE ENGENHARIA; ELABORAÇÃO DE RELATÓRIOS DE ENGENHARIA; DESENVOLVIMENTO DE REDES INFORMÁTICAS; DISPONIBILIZAÇÃO DE INFORMAÇÃO SOBRE CONCEÇÃO E DESENVOLVIMENTO DE SOFTWARE, SISTEMAS E REDES INFORMÁTICAS; DESENVOLVIMENTO DE PLATAFORMAS INFORMÁTICAS; ALUGUER DE HARDWARE E INSTALAÇÕES INFORMÁTICAS; CRIAÇÃO DE HOMEPAGES PARA REDES INFORMÁTICAS; CONCEÇÃO DE BASES DE DADOS INFORMÁTICAS; DESIGN DE REDES INFORMÁTICAS PARA TERCEIROS; INTEGRAÇÃO DE SISTEMAS INFORMÁTICOS E REDES INFORMÁTICAS

(591) azul escuro;  
 (540)

- (210) **667498** MNA  
 (220) 2021.06.07  
 (300)  
 (730) PT **TECNIFEIRA - ENGENHARIA E CONSTRUÇÃO, S.A.**  
 (511) 36 SERVIÇOS IMOBILIÁRIOS  
 37 EDIFICAÇÃO, CONSTRUÇÃO E DEMOLIÇÃO

(591)  
 (540)

## GRUPO TEC

- (210) **667499** MNA  
 (220) 2021.06.07  
 (300)  
 (730) PT **GSPT - PNEUS E SERVIÇOS S.A.**  
 (511) 12 PADRÕES DE BANDAS DE BORRACHA PARA USO NA RECAUCHUTAGEM DE PNEUS; COBERTURAS DE RECAUCHUTAGEM DE PNEUS  
 17 BANDAS DE BORRACHA PARA RECAUCHUTAGEM DE PNEUS; BORRACHA PARA RECAUCHUTAGEM DE PNEUS  
 37 RECAUCHUTAGEM DE PNEUS

(591)  
 (540)

## GSPT TREAD

- (210) **667501** MNA  
 (220) 2021.06.07  
 (300)  
 (730) PT **JOÃO FILIPE RODRIGUES MARTINS**  
 (511) 36 AGÊNCIA IMOBILIÁRIA; ADMINISTRAÇÃO DE BENS IMOBILIÁRIOS; ADMINISTRAÇÃO DE APARTAMENTOS RESIDENCIAIS; ADMINISTRAÇÃO DE EDIFÍCIOS; ADMINISTRAÇÃO DE IMÓVEIS; AGÊNCIAS IMOBILIÁRIAS

(591) AZUL; LARANJA; BRANCO  
 (540)



(531) 7.1.24 ; 27.5.10 ; 27.5.17 ; 29.1.4 ; 29.1.6 ; 29.1.98

(210) **667502** MNA  
 (220) 2021.06.07  
 (300)  
 (730) **PT CASTA NOBRE LDA**  
 (511) 29 AZEITE; FRUTOS SECOS  
 33 VINHOS GENEROSOS; VINHO; VINHOS; VINHO  
 BRANCO; VINHO TINTO; VINHOS ESPUMANTES;  
 VINHOS ROSÉ; VINHO DE UVAS; VINHO  
 ESPUMANTE DE UVAS; VINHOS DE MESA  
 43 ALOJAMENTO TEMPORÁRIO  
 (591)  
 (540)

**CASTA NOBRE**

(210) **667503** MNA  
 (220) 2021.06.07  
 (300)  
 (730) **PT ÓSCAR RODRIGO TRINDADE GOMES**  
 (511) 35 SERVIÇOS DE VENDA RETALHISTA ATRAVÉS DE  
 ENCOMENDA POR CORRESPONDÊNCIA  
 RELACIONADOS COM CERVEJAS  
 (591) AMARELO; PRETO; AZUL;  
 (540)



(531) 4.5.5 ; 5.7.2 ; 11.3.3 ; 27.5.17 ; 29.1.2

(210) **667504** MNA  
 (220) 2021.06.07  
 (300)  
 (730) **PT CELSO TAVARES LOPES**

(511) 40 CARPINTARIA  
 (591) VERMELHO; CINZA; AMARELO; COR DE LARANJA;  
 COR DE ROSA; VERDE;  
 (540)



(531) 5.3.15 ; 26.15.25 ; 27.5.1 ; 29.1.14

(210) **667505** MNA  
 (220) 2021.06.07  
 (300)  
 (730) **PT ALCOLAR-LAR PARA 3ª IDADE LDA.**  
 (511) 43 SERVIÇOS DE LARES DE IDOSOS  
 (591)  
 (540)

**RESIDÊNCIA SÊNIOR -  
 SENHORA DA VIDA**

(210) **667506** MNA  
 (220) 2021.06.07  
 (300)  
 (730) **PT ANDRADE & ANDRADE LDA**  
 (511) 45 AGÊNCIA FUNERÁRIA  
 (591)  
 (540)

**AGENCIA FUNERARIA  
 CENTRAL DA BRANDOIA**

(210) **667507** MNA  
 (220) 2021.06.07  
 (300)  
 (730) **PT ANA CRISTINA FERREIRA DINIS**  
 (511) 29 FRUTOS, FUNGOS, VEGETAIS, OLEAGINOSAS E  
 LEGUMINOSAS PROCESSADOS; AZEITE EXTRA  
 VIRGEM PARA ALIMENTAÇÃO; AZEITE PARA A  
 ALIMENTAÇÃO; AZEITE VIRGEM EXTRA;  
 AMÊNDOAS PREPARADAS; AVELÃS,  
 PREPARADAS; AZEITONA PROCESSADA;  
 AZEITONAS EM CONSERVA; CEREJAS  
 PROCESSADAS; COGUMELOS PREPARADOS;  
 COGUMELOS SECOS SHIITAKE; COMPOTAS DE  
 FRUTA; FIGOS SECOS; FRUTOS SECOS; FRUTOS  
 SECOS COMESTÍVEIS; FRUTOS SECOS DE CASCA  
 RIJA; FRUTOS SECOS DESCASCADOS; GELEIAS,  
 COMPOTAS, DOCES DE FRUTOS E LEGUMES PARA  
 BARRAR; FRUTOS SECOS TORRADOS; GELEIAS DE  
 FRUTA; MIOLO DE NOZ; MIRTILOS PROCESSADOS;

MISTURAS DE FRUTOS SECOS; NOZES SECAS;  
NOZES PREPARADAS; PLEUROTOS, SECOS;  
POLPAS DE FRUTAS

(591)  
(540)

## LAGE DO FREIXO

(210) **667512** MNA  
(220) 2021.06.07  
(300)  
(730) **PT TIAGO CASTEL-BRANCO**  
(511) 43 BARES; BARES (PUBS); FORNECIMENTO DE ALIMENTOS E BEBIDAS EM RESTAURANTES E BARES; FORNECIMENTO DE ALIMENTOS E BEBIDAS PARA CLIENTES; FORNECIMENTO DE ALIMENTOS E BEBIDAS EM CARRINHAS; PREPARAÇÃO DE ALIMENTOS E BEBIDAS; PREPARAÇÃO DE REFEIÇÕES

(210) **667508** MNA  
(220) 2021.06.07  
(300)  
(730) **PT FERNANDES RICCIOPPO - IMOBILIÁRIA E DECORAÇÃO, UNIPESSOAL LDA**

(511) 36 AGÊNCIA IMOBILIÁRIA; AGÊNCIAS IMOBILIÁRIAS; SERVIÇOS DE AGÊNCIAS IMOBILIÁRIAS; SERVIÇOS DE AGÊNCIAS IMOBILIÁRIAS RELATIVOS À COMPRA E VENDA DE IMÓVEIS

(591) vermelho; amarelo;  
(540)



(531) 5.3.14 ; 6.1.2 ; 27.5.1 ; 29.1.1 ; 29.1.2

(210) **667509** MNA  
(220) 2021.06.07  
(300)  
(730) **PT LÍDER ATLANTIC LDA**  
(511) 33 BEBIDAS ALCOÓLICAS (EXCLUINDO CERVEJA)  
(591)  
(540)

## MANTA VELHA

(210) **667511** MNA  
(220) 2021.06.07  
(300)  
(730) **PT LÍDER ATLANTIC LDA**  
(511) 33 BEBIDAS ALCOÓLICAS (EXCLUINDO CERVEJA)  
(591)  
(540)

## CUCHARRO

## BREWBAR

(210) **667513** MNA  
(220) 2021.06.07  
(300)  
(730) **PT COLINAS DO DOURO - SOCIEDADE AGRÍCOLA, LDA**  
(511) 33 BEBIDAS ALCOÓLICAS (EXCLUINDO CERVEJA); PREPARAÇÕES PARA PRODUZIR BEBIDAS ALCOÓLICAS; BEBIDAS ALCOÓLICAS EXCETO CERVEJA; PREPARAÇÕES ALCOÓLICAS PARA FAZER BEBIDAS  
(591)  
(540)

## ALUMBRE

(210) **667514** MNA  
(220) 2021.06.07  
(300)  
(730) **PT ROSÁLIA MARIA HERMÍNIO PEDRO BATISTA**  
(511) 26 ACESSÓRIOS PARA VESTIMENTAS, ARTIGOS DE COSTURA E ARTIGOS DECORATIVOS TÊXTEIS  
(591) VERDE; MAGENTA; CARVAO;  
(540)



(531) 3.7.13 ; 5.3.16 ; 5.5.22 ; 26.11.14 ; 27.5.1 ; 29.1.12

(210) **667515** MNA  
(220) 2021.06.07  
(300)  
(730) **PT UEIP - UPGRADE EVERY IDEA AND PERFORMANCE, LDA**

(511) 35 PUBLICIDADE E MARKETING; CONSULTORIA EM PUBLICIDADE E MARKETING; SERVIÇOS DE PUBLICIDADE E MARKETING; PROMOÇÃO, PUBLICIDADE E MARKETING EM WEBSITES; PROMOÇÃO, PUBLICIDADE E MARKETING DE PÁGINAS ONLINE; SERVIÇOS DE PUBLICIDADE, DE MARKETING E PROMOCIONAIS; SERVIÇOS DE PUBLICIDADE E MARKETING FORNECIDOS ATRAVÉS DE BLOGUES; SERVIÇOS DE PUBLICIDADE E MARKETING PRESTADOS ATRAVÉS DAS REDES SOCIAIS; SERVIÇOS DE PUBLICIDADE E MARKETING FORNECIDOS ATRAVÉS DE CANAIS DE COMUNICAÇÃO

(591)

(540)

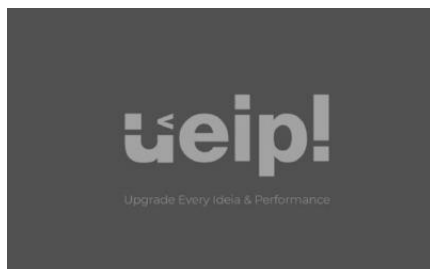

(531) 24.17.4 ; 24.17.5 ; 27.5.4 ; 27.5.10

(210) **667516** MNA

(220) 2021.06.07

(300)

(730) **PT JOSÉ DIAS ROSA LDA**

(511) 03 ARTIGOS DE HIGIENE PESSOAL; PRODUTOS PARA LIMPAR E PERFUMAR

05 PREPARAÇÕES E ARTIGOS DE HIGIENE; PRODUTOS PARA DESODORIZAR E PURIFICAR O AR

(591)

(540)

**ALCOLUSA**

(210) **667528** MNA

(220) 2021.06.07

(300)

(730) **PT SIBS - SGPS, S.A.**

(511) 38 FORNECIMENTO E DISPONIBILIZAÇÃO DE UMA PLATAFORMA INTERATIVA ON-LINE QUE PERMITE AOS UTILIZADORES TROCAR OPINIÕES, PONTOS DE VISTA, EXPRESSAR-SE, VOTAR, FOROS DE DISCUSSÃO, ENVIAR MENSAGENS E FICHEIROS E DISPONIBILIZAR CONTEÚDOS EM FORMA DE TEXTO, ÁUDIO, EM FORMA VISUAL E AUDIOVISUAL; SERVIÇOS DE SALA DE CONVERSACÃO PARA ATIVIDADES DE REDE SOCIAL; FORNECIMENTO DE ACESSO A CHATS DE INTERNET; DISPONIBILIZAÇÃO DE FÓRUMS ONLINE; TRANSMISSÃO DE MENSAGENS E DE IMAGENS ASSISTIDA POR COMPUTADOR; FORNECIMENTO DE ACESSO A BASES DE DADOS; TRANSMISSÃO ELETRÓNICA DE NOTÍCIAS; INTERCÂMBIO ELETRÓNICO DE DADOS ARMAZENADOS EM BASES DE DADOS ACESSÍVEIS ATRAVÉS DE REDES DE TELECOMUNICAÇÕES;

TROCA ELETRÓNICA DE MENSAGENS ATRAVÉS DE LINHAS DE CONVERSA, SALAS DE CONVERSA E FÓRUMS DE INTERNET; TRANSMISSÃO DE MENSAGENS CURTAS [SMS], IMAGENS, VOZ, SOM, MÚSICA E TEXTOS ENTRE DISPOSITIVOS MÓVEIS DE TELECOMUNICAÇÃO; TRANSMISSÃO ATRAVÉS DA INTERNET DE CONTEÚDOS GERADOS POR UTILIZADORES; DISPONIBILIZAÇÃO ON-LINE DE QUADROS DE AVISOS ELETRÓNICOS A FIM DE ENVIAR MENSAGENS ENTRE OS UTILIZADORES DE COMPUTADORES E DE DISPOSITIVOS MÓVEIS; FORNECIMENTO DE SALAS DE CONVERSA ONLINE PARA A TRANSMISSÃO DE MENSAGENS, COMENTÁRIOS E CONTEÚDOS MULTIMÍDIA ENTRE OS UTILIZADORES; DISPONIBILIZAÇÃO DE UMA PLATAFORMA INTERATIVA ON-LINE PARA SONDAJENS E RECOLHA DE OPINIÃO PÚBLICA; DISPONIBILIZAÇÃO DE UMA PLATAFORMA INTERATIVA ON-LINE PARA VOTAÇÃO

42 DESENVOLVIMENTO, PROGRAMAÇÃO E IMPLEMENTAÇÃO DE SOFTWARE; DESENVOLVIMENTO DE SOFTWARE E DE APLICAÇÕES WEB; SERVIÇOS DE PROGRAMAÇÃO; CONSULTADORIA INFORMÁTICA COMERCIAL; ACTUALIZAÇÃO DE SOFTWARE PARA BASES DE DADOS; ARMAZENAMENTO DE DADOS EM BASES DE DADOS INFORMÁTICAS; CONSULTADORIA TÉCNICA NO ÂMBITO DA PREPARAÇÃO, ORGANIZAÇÃO E REALIZAÇÃO DE VOTAÇÕES, EM ESPECIAL DE ELEIÇÕES E DE REFERENDOS; CONCEÇÃO E DESENVOLVIMENTO DE SOFTWARE PARA A PREPARAÇÃO, ORGANIZAÇÃO E REALIZAÇÃO DE VOTAÇÕES, EM ESPECIAL DE ELEIÇÕES E DE REFERENDOS; FORNECIMENTO E OPERAÇÃO DE PLATAFORMAS NA INTERNET

(591)

(540)

**CERTVOTE**

(210) **667530** MNA

(220) 2021.06.07

(300)

(730) **PT VALE DO GARRÃO, URBANIZAÇÃO E CONSTRUÇÃO, LDA**

(511) 43 SERVIÇOS DE RESTAURAÇÃO (ALIMENTAÇÃO); ALOJAMENTO TEMPORÁRIO. SERVIÇOS DE AGÊNCIA DE ARRENDAMENTO DE ALOJAMENTO (TIME-SHARING); SERVIÇOS DE RESERVA DE ALOJAMENTO (TIME-SHARING); SERVIÇOS DE ALOJAMENTO EM COMPLEXOS HOTELEIROS; SERVIÇOS DE ALOJAMENTO EM HOTEL; SERVIÇOS HOTELEIROS; SNACK-BARS; SERVIÇOS DE SNACK-BAR; RESTAURANTES PARA SERVIÇO RÁPIDO E PERMANENTE (SNACK-BARES); BARES; BARES DE COCKTAILS; SERVIÇOS DE BARES; FORNECIMENTO DE ALIMENTOS E BEBIDAS EM RESTAURANTES E BARES; SERVIÇOS DE ALIMENTAÇÃO E BEBIDAS EM RESTAURANTES E BARES; SERVIÇOS DE FORNECIMENTO DE COMIDA PARA FORA (TAKEAWAY)

(591) AZUL

(540)

**RIA PARK  
HOTELS**

(531) 27.5.9 ; 29.1.4

(210) **667531** MNA  
 (220) 2021.06.07  
 (300)  
 (730) **PT CAIXA ECONÓMICA MONTEPIO GERAL, CAIXA ECONÓMICA BANCÁRIA, S.A.**  
 (511) 36 NEGÓCIOS FINANCEIROS  
 38 TELECOMUNICAÇÕES  
 (591)  
 (540)

PHONE 24

(210) **667545** MNA  
 (220) 2021.06.07  
 (300)  
 (730) **PT LAZYDAYS LDA**  
 (511) 37 PRESTAÇÃO DE SERVIÇOS DE LAVANDARIA  
 43 ALUGUER DE ROUPA DE CAMA; ALUGUER DE ROUPA DE CASA  
 (591) AZUL; BRANCO; CINZENTO;  
 (540)



(531) 13.3.23 ; 27.5.10 ; 29.1.4

(210) **667542** MNA  
 (220) 2021.06.07  
 (300)  
 (730) **PT MANUEL CARDOSO & FILHOS, LDA**  
 (511) 11 APARELHOS DE ÁGUA QUENTE; APARELHOS ELÉTRICOS PARA AQUECER ÁGUA; AQUECEDORES DE ÁGUA; AQUECEDORES DE ÁGUA [APARELHOS]; APARELHOS ELÉTRICOS PARA PREPARAÇÃO DE CAFÉ; APARELHOS ELÉTRICOS PARA PREPARAÇÃO DE CHÁ; APARELHOS PARA AQUECER BEBIDAS; APARELHOS PARA AQUECER LEITE; APARELHOS PARA FAZER ESPUMA DURANTE O AQUECIMENTO DE LEITE; APARELHOS PARA MANTER O CALOR DAS BEBIDAS QUENTES; INSTALAÇÕES PARA AQUECIMENTO DE BEBIDAS; RECIPIENTES PARA O ABASTECIMENTO DE BEBIDAS; UNIDADES DE AQUECIMENTO; UNIDADES DE DISTRIBUIÇÃO DE BEBIDAS REFRIGERADAS [SEM SER MÁQUINAS DE VENDA AUTOMÁTICA]; APARELHOS PARA AQUECIMENTO DE PRODUTOS ALIMENTARES  
 (591)  
 (540)

*Leunam*

(531) 27.5.1

(210) **667546** MNA  
 (220) 2021.06.07  
 (300)  
 (730) **PT MARCELO ALEXANDRE POLICARPO**  
 (511) 16 PAPELARIA  
 35 SERVIÇOS DE VENDA A RETALHO RELACIONADOS COM HARDWARE INFORMÁTICO; SERVIÇOS DE VENDA A RETALHO RELATIVOS A SOFTWARE DE COMPUTADOR; SERVIÇOS DE VENDA A RETALHO RELACIONADOS COM TELEMÓVEIS  
 40 ESTAMPAGEM DE PADRÕES EM MATÉRIAS TÊXTEIS  
 41 ORGANIZAÇÃO DE COMPETIÇÕES DESPORTIVAS E EVENTOS DESPORTIVOS; ORGANIZAÇÃO DE COMPETIÇÕES DE DESPORTOS ELETRÓNICOS; ORGANIZAÇÃO DE ATIVIDADES RELACIONADAS COM DESPORTOS ELETRÓNICOS  
 (591)  
 (540)



(531) 3.1.15 ; 3.1.24 ; 24.1.9 ; 26.4.5 ; 26.4.18

(210) **667544** MNA  
 (220) 2021.06.07  
 (300)  
 (730) **PT MCAPG - SOCIEDADE UNIPESSOAL, LDA.**  
 (511) 33 VINHO  
 (591)  
 (540)

KAKUY

(210) **667547** MNA  
 (220) 2021.06.07  
 (300)  
 (730) **PT CATARINA LEITE DE ARAÚJO FRAGA CARNEIRO**

(511) 41 SERVIÇOS DE EDUCAÇÃO, ENTRETENIMENTO E DESPORTO; EDUCAÇÃO, ENTRETENIMENTO E DESPORTO

(591)

(540)

## HELP & GO

(210) **667548** MNA

(220) 2021.06.07

(300)

(730) **PT SOCIEDADE AGRICOLA HERDADE DA POUPA, LDA**

(511) 33 BEBIDAS ALCOÓLICAS (EXCLUINDO CERVEJA)

(591)

(540)

## 100 PRECEDENTES

(210) **667551** MNA

(220) 2021.06.07

(300)

(730) **PT PORTO EDITORA, LDA.**

(511) 35 PUBLICIDADE; ANÚNCIOS COMERCIAIS E PUBLICIDADE; DIFUSÃO DE ANÚNCIOS E DE MATERIAL PUBLICITÁRIO [FOLHETOS, BROCHURAS, PANFLETOS E AMOSTRAS]; SERVIÇOS DE PUBLICIDADE RELACIONADOS COM LIVROS; ADMINISTRAÇÃO DE PROGRAMAS DE INTERCÂMBIO CULTURAL E EDUCACIONAL; SERVIÇOS DE PUBLICIDADE PARA A PROMOÇÃO DA SENSIBILIZAÇÃO PÚBLICA NO DOMÍNIO DA ASSISTÊNCIA SOCIAL; ALUGUER DE ESPAÇO PUBLICITÁRIO NA INTERNET PARA OFERTAS DE EMPREGO; ALUGUER DE ESPAÇOS PUBLICITÁRIOS NA INTERNET; APRESENTAÇÃO DE COMPANHIAS ATRAVÉS DA INTERNET E DE OUTROS MEIOS DE COMUNICAÇÃO; APRESENTAÇÃO DE EMPRESAS E DE SEUS BENS E SERVIÇOS ATRAVÉS DA INTERNET; MARKETING DE INTERNET; PROMOÇÃO DE PRODUTOS E SERVIÇOS DE TERCEIROS ATRAVÉS DA INTERNET; PROMOÇÃO DE PRODUTOS E SERVIÇOS DE TERCEIROS ATRAVÉS DE ANÚNCIOS EM WEBSITES DA INTERNET; PUBLICIDADE ATRAVÉS DE MEIOS ELETRÔNICOS E ESPECIFICAMENTE PELA INTERNET; PUBLICIDADE PARA TERCEIROS NA INTERNET; SERVIÇOS DE MARKETING DE INTERNET; FORNECIMENTO DE INFORMAÇÕES SOBRE PRODUTOS AO CONSUMIDOR ATRAVÉS DA INTERNET; SERVIÇOS DE INFORMAÇÃO COMERCIAL, ATRAVÉS DA INTERNET; SERVIÇOS DE INFORMAÇÃO DE NEGÓCIOS FORNECIDOS ONLINE ATRAVÉS DE UMA BASE DE DADOS INFORMÁTICA OU DA INTERNET; SERVIÇOS DE INFORMAÇÃO DE NEGÓCIOS FORNECIDOS ONLINE A PARTIR DE UMA REDE INFORMÁTICA GLOBAL OU DA INTERNET

(591)

(540)

## ERA WOOK FALTAVA

(210) **667559** MNA

(220) 2021.06.08

(300)

(730) **PT ANA JORGE**

(511) 41 SERVIÇOS DE EDUCAÇÃO, ENTRETENIMENTO E DESPORTO; EDUCAÇÃO, ENTRETENIMENTO E DESPORTO

44 ACONSELHAMENTO DIETÉTICO E NUTRICIONAL; ACONSELHAMENTO EM QUESTÕES DE SAÚDE; ACONSELHAMENTO NO DOMÍNIO DA NUTRIÇÃO; ASSISTÊNCIA INDIVIDUAL PARA DEIXAR DE FUMAR; AVALIAÇÃO DA FORMA FÍSICA; AVALIAÇÃO DE RISCOS DE SAÚDE

(591)

(540)

## HEALTHY BASE HEALTHY RAISE

(210) **667564** MNA

(220) 2021.06.08

(300)

(730) **PT ELMA FILIPA DOS SANTOS AVEIRO CAIRES**

(511) 33 BEBIDAS ALCOÓLICAS (EXCLUINDO CERVEJA); PREPARAÇÕES PARA PRODUZIR BEBIDAS ALCOÓLICAS; BEBIDAS ALCOÓLICAS EXCETO CERVEJA; CIDRA; CIDRAS; PREPARAÇÕES ALCOÓLICAS PARA FAZER BEBIDAS; BEBIDAS APERITIVAS; BEBIDAS COM BAIXO TEOR ALCOÓLICO; BEBIDAS ESPIRITUOSAS DESTILADAS; BEBIDAS GASEIFICADAS COM ÁLCOOL, EXCLUINDO CERVEJA; COCKTAILS; CURAÇAU; ÁLCOOL DE ARROZ; LICORES CONTENDO NATAS; LICORES CREMOSOS; LICORES DE ERVAS; LICORES À BASE DE CAFÉ; NIRA [BEBIDA ALCOÓLICA À BASE DE CANA DE AÇÚCAR]; SAKÉ; SAQUÉ; VINHO; SUCEDÂNEOS DO SAQUÉ; VINHOS; AMONTILLADO; APERITIVOS À BASE DE LICOR ALCOÓLICO DESTILADO; BEBIDAS QUE CONTÊM VINHO [SPRITZERS]; BEBIDAS À BASE DE VINHO; SANGRIA; VERMUTE; VINHO BRANCO; VINHO DE ACANTHOPANAX [OGAPIJU]; VINHO DE AMORAS; VINHO DE ARROZ AMARELO; VINHO DE ARROZ TRADICIONAL COREANO [MAKGEOLI]; VINHO DE MORANGOS; VINHO DE UVAS; VINHO À BASE DE FRAMBOESA PRETA [BOKBUNJAJU]; ÁGUA-PÉ; VINHOS DE MESA; VINHOS DE SOBREMESA; VINHOS DE UVAS DOCES JAPONESAS QUE CONTÊM EXTRATOS DE GINSENG E CASCA DE QUINA; VINHOS DOCES; VINHOS ESPUMANTES; VINHOS ESPUMANTES BRANCOS; VINHOS ESPUMANTES NATURAIS; VINHOS ESPUMANTES TINTOS; VINHOS FORTIFICADOS; VINHOS GENEROSOS; VINHOS PARA COZINHAR; VINHOS QUENTES (VINHOS AQUECIDOS E ADOÇADOS COM ESPECIARIAS); VINHOS ROSÉ; VINHOS SEM GÁS; ABSINTO; AGUARDENTE; AGUARDENTE (AKVAVIT); AGUARDENTE [BEBIDAS ESPIRITUOSAS À BASE DE CANA-DE-AÇÚCAR]; AGUARDENTE COREANA [SOJU]; AGUARDENTES; AGUARDENTES CHINESAS À BASE DE SORGO; ARACA; ARAK; BAIJU [BEBIDA ALCOÓLICA DESTILADA CHINESA]; BEBIDAS ALCOÓLICAS FERMENTADAS; BEBIDAS DESTILADAS; BEBIDAS



ESPIRITUOSAS; BEBIDAS ESPIRITUOSAS CHINESAS DE SORGO [GAOLIAN-JIOU]; ÁLCOOL DE ARROZ [AWAMORI]; EXTRATOS DE LICORES ESPIRITUOSOS; GENEBRA [AGUARDENTE]; GIN; KIRSCH; LICOR BRANCO CHINÊS [BAIGANR]; LICOR BRANCO JAPONÊS [SHOCHU]; LICOR DE CEVADA DESCASCADA; LICOR TÓNICO AROMATIZADO COM EXTRATOS DE AMEIXA JAPONESA [UMESHU]; LICOR TÓNICO COM EXTRATOS DE COBRA MAMUSHI [MAMUSHI-ZAKE]; LICOR TÓNICO COM EXTRATOS DE ERVAS [HOMEISHU]; LICORES JAPONESES REGENERADOS [NAOSHI]; LICORES TÓNICOS AROMATIZADOS; MISTURA DE LICORES CHINESES [WUJIAPIE-JIOU]; RUM; RUM DE SUMO DE CANA-DE-AÇÚCAR; SHOCHU [AGUARDENTES]; VODKA; WHISKY; WHISKY CANADIANO; WHISKY DE MALTE; WHISKY DE MISTURA

(591)

(540)

**ELMA AVEIRO**

(511) 41 TRADUÇÃO E INTERPRETAÇÃO; SERVIÇOS DE INTERPRETAÇÃO E TRADUÇÃO; LEGENDAGEM; EDUCAÇÃO; FORMAÇÃO; CURSOS DE FORMAÇÃO; AÇÕES DE FORMAÇÃO; WORKSHOPS DE FORMAÇÃO

(591)

(540)



(531) 27.5.14

(210) **667565****MNA**

(220) 2021.06.08

(300)

(730) **PT DIANA PATRÍCIA GOMES PAIVA**

(511) 14 BIJUTARIAS

35 SERVIÇOS DE VENDA A RETALHO ON-LINE RELATIVOS A ARTIGOS DE VESTUÁRIO

(591)

(540)

**ALDIMODA**(210) **667612****MNA**

(220) 2021.06.07

(300)

(730) **PT SÉRGIO LUIS MARQUES E SILVA PAULO**

(511) 28 JOGOS DE PÁDEL

41 ORGANIZAÇÃO DE DESPORTOS E DE EVENTOS DESPORTIVOS; SERVIÇOS CAMPOS DE TREINO DESPORTIVO; SERVIÇOS DE TREINADOR PESSOAL [TREINO DESPORTIVO]; TREINO DESPORTIVO; ORGANIZAÇÃO E REALIZAÇÃO DE EVENTOS DESPORTIVOS; ORGANIZAÇÃO DE COMPETIÇÕES DESPORTIVAS E EVENTOS DESPORTIVOS

(591) PRETO; VERDE

(540)



(531) 24.15.2 ; 24.15.13 ; 27.3.15 ; 27.5.10 ; 27.99.15 ; 29.1.3 ; 29.1.8

(210) **667610****MNA**

(220) 2021.06.06

(300)

(730) **PT NICOLAU SANCHES CABRAL**

(511) 35 PUBLICIDADE NA ÁREA DE TURISMO E VIAGENS

(591) Azul claro, Azul Escuro, Amarelo, Vermelho;

(540)



(531) 1.17.12 ; 27.3.15

(210) **667611****MNA**

(220) 2021.06.07

(300)

(730) **PT LINGUARAMA SERVIÇOS LINGÜÍSTICOS UNIP, LDA**(210) **667613****MNA**

(220) 2021.06.07

(300)

(730) **PT CARLOS CARVALHO - ATOALHADOS TÊXTEIS, LDA**(511) 24 ATOALHADOS DE TECIDO  
25 VESTUÁRIO

(591)  
(540)

Brutex

(531) 27.5.2

(210) **667614** MNA  
(220) 2021.06.07  
(300)  
(730) **PT GAIVOTA DA MARGEM LDA**  
(511) 43 SERVIÇOS DE FORNECIMENTO DE ALIMENTOS E BEBIDAS  
(591)  
(540)

GRAN TORINO

(210) **667615** MNA  
(220) 2021.06.07  
(300)  
(730) **PT L.P.L.V., A.C.E.**  
(511) 29 PRODUTOS LÁCTEOS E SUBSTITUTOS LÁCTEOS; FRUTOS, FUNGOS, VEGETAIS, OLEAGINOSAS E LEGUMINOSAS PROCESSADOS; SOBREMESAS LÁCTEAS REFRIGERADAS; SOBREMESAS À BASE DE LACTICÍNIOS; SOBREMESAS ELABORADAS A PARTIR DE PRODUTOS LÁCTEOS  
30 CEREAIS PARA PEQUENO-ALMOÇO; CAFÉ  
32 SUMOS  
35 PROMOÇÃO DE VENDAS PARA TERCEIROS; PROMOÇÃO DE VENDAS [PRESTADA A TERCEIROS]  
(591)  
(540)

SACOCOMRODAS

(210) **667616** MNA  
(220) 2021.06.07  
(300)  
(730) **PT ROBERTO ABILIO ASSAIS DE OLIVEIRA**  
(511) 14 PRODUTOS DE JOALHARIA  
(591)  
(540)

PITADA

(210) **667617** MNA  
(220) 2021.06.07  
(300)  
(730) **PT GODIFIL - COMÉRCIO DE MÁQUINAS INDUSTRIAIS, LDA**  
(511) 35 SERVIÇOS DE VENDA A RETALHO RELACIONADOS COM MÁQUINAS RETALHADORAS INDUSTRIAIS; SERVIÇOS DE VENDA GROSSISTA RELACIONADOS COM MÁQUINAS RETALHADORAS INDUSTRIAIS; SERVIÇOS DE VENDA A RETALHO RELACIONADOS COM MÁQUINAS DE PRODUÇÃO DE TÊXTEIS; SERVIÇOS DE VENDA GROSSISTA RELACIONADOS COM MÁQUINAS DE PRODUÇÃO DE TÊXTEIS(591)  
(540)godifil  
COMÉRCIO DE MÁQUINAS INDUSTRIAIS

(531) 26.11.9 ; 26.11.12 ; 27.5.10 ; 27.5.17

(210) **667618** MNA  
(220) 2021.06.07  
(300)(730) **PT GETONCLIK - CONSULTORIA E COMÉRCIO ELECTRÓNICO, LDA**  
(511) 35 SERVIÇOS DE VENDA A RETALHO RELACIONADOS COM PRODUTOS PARA A ÁREA DA SEGURANÇA ALIMENTAR; SERVIÇOS DE VENDA A RETALHO RELACIONADOS COM PRODUTOS PARA A ÁREA LABORATORIAL; SERVIÇOS DE VENDA A RETALHO RELACIONADOS COM PRODUTOS PARA A ÁREA DA SAÚDE; SERVIÇOS DE VENDA A RETALHO RELACIONADOS COM PRODUTOS PARA A ÁREA DA PROTEÇÃO LABORAL(591)  
(540)

Labset

(531) 27.5.1

(210) **667619** MNA  
(220) 2021.06.07  
(300)  
(730) **PT BENTO ANTUNES, UNIPESSOAL, LDA**  
(511) 10 MÁSCARAS PARA A PREVENÇÃO DE CONTÁGIOS  
18 SACOS DE DESPORTO; SACOS PARA DESPORTO  
24 ESTANDARTES [BANDEIRAS]; GALHARDETES TÊXTEIS; GALHARDETES DE PLÁSTICO; MATÉRIAS TÊXTEIS PARA USO NO FABRICO DE VESTUÁRIO DE DESPORTO; TECIDOS  
25 CACHECÓIS; GORROS [CHAPELARIA]; BONÉS; IMPERMEÁVEIS; ARTIGOS DE VESTUÁRIO PARA DESPORTO; VESTUÁRIO DE DESPORTO; VESTUÁRIO  
28 PELUCHES [BRINQUEDOS]; ARTIGOS E EQUIPAMENTO DE DESPORTO

35 SERVIÇOS DE MERCHANDISING; SERVIÇOS DE VENDA A RETALHO RELACIONADOS COM MÁSCARAS PARA A PREVENÇÃO DE CONTÁGIOS; SERVIÇOS DE VENDA GROSSISTA RELACIONADOS COM MÁSCARAS PARA A PREVENÇÃO DE CONTÁGIOS; SERVIÇOS DE VENDA A RETALHO EM LINHA RELACIONADOS COM MÁSCARAS PARA A PREVENÇÃO DE CONTÁGIOS; SERVIÇOS DE VENDA A RETALHO RELACIONADOS COM SACOS DE DESPORTO; SERVIÇOS DE VENDA GROSSISTA RELACIONADOS COM SACOS DE DESPORTO; SERVIÇOS DE VENDA A RETALHO EM LINHA RELACIONADOS COM SACOS DE DESPORTO; SERVIÇOS DE VENDA A RETALHO RELACIONADOS COM SACOS PARA DESPORTO; SERVIÇOS DE VENDA GROSSISTA RELACIONADOS COM SACOS PARA DESPORTO; SERVIÇOS DE VENDA A RETALHO EM LINHA RELACIONADOS COM SACOS PARA DESPORTO; SERVIÇOS DE VENDA A RETALHO RELACIONADOS COM ESTANDARTES [BANDEIRAS]; SERVIÇOS DE VENDA GROSSISTA RELACIONADOS COM ESTANDARTES [BANDEIRAS]; SERVIÇOS DE VENDA A RETALHO EM LINHA RELACIONADOS COM ESTANDARTES [BANDEIRAS]; SERVIÇOS DE VENDA A RETALHO RELACIONADOS COM GALHARDETES TÊXTEIS; SERVIÇOS DE VENDA GROSSISTA RELACIONADOS COM GALHARDETES TÊXTEIS; SERVIÇOS DE VENDA A RETALHO EM LINHA RELACIONADOS COM GALHARDETES TÊXTEIS; SERVIÇOS DE VENDA A RETALHO RELACIONADOS COM GALHARDETES DE PLÁSTICO; SERVIÇOS DE VENDA GROSSISTA RELACIONADOS COM GALHARDETES DE PLÁSTICO; SERVIÇOS DE VENDA A RETALHO EM LINHA RELACIONADOS COM GALHARDETES DE PLÁSTICO; SERVIÇOS DE VENDA A RETALHO RELACIONADOS COM MATÉRIAS TÊXTEIS PARA USO NO FABRICO DE VESTUÁRIO DE DESPORTO; SERVIÇOS DE VENDA GROSSISTA RELACIONADOS COM MATÉRIAS TÊXTEIS PARA USO NO FABRICO DE VESTUÁRIO DE DESPORTO; SERVIÇOS DE VENDA A RETALHO EM LINHA RELACIONADOS COM MATÉRIAS TÊXTEIS PARA USO NO FABRICO DE VESTUÁRIO DE DESPORTO; SERVIÇOS DE VENDA A RETALHO RELACIONADOS COM TECIDOS; SERVIÇOS DE VENDA GROSSISTA RELACIONADOS COM TECIDOS; SERVIÇOS DE VENDA A RETALHO EM LINHA RELACIONADOS COM TECIDOS; SERVIÇOS DE VENDA A RETALHO RELACIONADOS COM CACHECÓIS; SERVIÇOS DE VENDA GROSSISTA RELACIONADOS COM CACHECÓIS; SERVIÇOS DE VENDA A RETALHO EM LINHA RELACIONADOS COM CACHECÓIS; SERVIÇOS DE VENDA A RETALHO RELACIONADOS COM GORROS [CHAPELARIA]; SERVIÇOS DE VENDA GROSSISTA RELACIONADOS COM GORROS [CHAPELARIA]; SERVIÇOS DE VENDA A RETALHO EM LINHA RELACIONADOS COM GORROS [CHAPELARIA]; SERVIÇOS DE VENDA A RETALHO RELACIONADOS COM BONÉS; SERVIÇOS DE VENDA GROSSISTA RELACIONADOS COM BONÉS; SERVIÇOS DE VENDA A RETALHO EM LINHA RELACIONADOS COM BONÉS; SERVIÇOS DE VENDA A RETALHO RELACIONADOS COM IMPERMEÁVEIS; SERVIÇOS DE VENDA GROSSISTA RELACIONADOS COM IMPERMEÁVEIS; SERVIÇOS DE VENDA A RETALHO EM LINHA RELACIONADOS COM IMPERMEÁVEIS; SERVIÇOS DE VENDA A RETALHO RELACIONADOS COM ARTIGOS DE VESTUÁRIO PARA DESPORTO; SERVIÇOS DE VENDA GROSSISTA RELACIONADOS COM ARTIGOS DE VESTUÁRIO PARA DESPORTO; SERVIÇOS DE VENDA A RETALHO EM LINHA RELACIONADOS COM VESTUÁRIO DE DESPORTO; SERVIÇOS DE VENDA GROSSISTA RELACIONADOS COM

VESTUÁRIO DE DESPORTO; SERVIÇOS DE VENDA A RETALHO EM LINHA RELACIONADOS COM VESTUÁRIO DE DESPORTO; SERVIÇOS DE VENDA A RETALHO RELACIONADOS COM VESTUÁRIO; SERVIÇOS DE VENDA GROSSISTA RELACIONADOS COM VESTUÁRIO; SERVIÇOS DE VENDA A RETALHO EM LINHA RELACIONADOS COM VESTUÁRIO; SERVIÇOS DE VENDA A RETALHO RELACIONADOS COM PELUCHES [BRINQUEDOS]; SERVIÇOS DE VENDA GROSSISTA RELACIONADOS COM PELUCHES [BRINQUEDOS]; SERVIÇOS DE VENDA A RETALHO EM LINHA RELACIONADOS COM PELUCHES [BRINQUEDOS]; SERVIÇOS DE VENDA A RETALHO RELACIONADOS COM ARTIGOS E EQUIPAMENTO DE DESPORTO; SERVIÇOS DE VENDA GROSSISTA RELACIONADOS COM ARTIGOS E EQUIPAMENTO DE DESPORTO; SERVIÇOS DE VENDA A RETALHO EM LINHA RELACIONADOS COM ARTIGOS E EQUIPAMENTO DE DESPORTO

(591)

(540)



(531) 27.5.10 ; 27.5.17 ; 27.5.22

(210) 667701

MNA

(220) 2021.06.07

(300)

(730) PT CÂMARA MUNICIPAL DE VIANA DO CASTELO

(511) 30 SOBREMESAS PREPARADAS (PASTELARIA); PRODUTOS DE PASTELARIA; PASTELARIA, BOLOS, TARTES E BISCOITOS (BOLACHAS); CONFEITARIA

(591)

(540)



(531) 2.9.1 ; 27.5.10

(210) **667702** MNA  
 (220) 2021.06.07  
 (300)  
 (730) **PT NUNO MIGUEL DOMINGUES SOARES**  
 (511) 16 PUBLICAÇÕES IMPRESSAS  
 41 SERVIÇOS DE JORNALISMO; DISPONIBILIZAÇÃO  
 DE INFORMAÇÃO SOBRE ENTRETENIMENTO  
 ATRAVÉS DE TELEVISÃO, BANDA LARGA,  
 WIRELESS E SERVIÇOS ONLINE  
 (591)  
 (540)



**Jornal  
 de  
 Oliveira**

(531) 26.1.24

(210) **667704** MNA  
 (220) 2021.06.07  
 (300)  
 (730) **PT MARTA FILIPA PIMENTEL ALVES**  
 (511) 29 AZEITE; AZEITE PARA A ALIMENTAÇÃO; AZEITE  
 EXTRA VIRGEM PARA ALIMENTAÇÃO; AZEITE  
 VIRGEM EXTRA  
 (591) PRETO; BRANCO; VERDE  
 (540)



**CASA DA LEGOÍNHA**

(531) 5.1.6 ; 5.1.16 ; 7.1.9 ; 29.1.3

(210) **667703** MNA  
 (220) 2021.06.07  
 (300)  
 (730) **PT NUNO MIGUEL DOMINGUES SOARES**  
 (511) 16 PUBLICAÇÕES IMPRESSAS; PUBLICAÇÕES  
 PERIÓDICAS IMPRESSAS  
 41 DISPONIBILIZAÇÃO DE INFORMAÇÃO SOBRE  
 ENTRETENIMENTO ATRAVÉS DE TELEVISÃO,  
 BANDA LARGA, WIRELESS E SERVIÇOS ONLINE;  
 SERVIÇOS DE JORNALISMO  
 (591)  
 (540)



**Jornal  
 de  
 Tábua**

(531) 27.5.1

## Concessões

Processo	Data do registo	Data do despacho	Nome do 1º requerente/titular	País resid.	Classes (Nice)	Observações
655003	2021.06.14	2021.06.14	OBVIOUS PARTNERS LDA	PT	35	RECUSA PARCIAL DO REGISTO: recusa parcial do registo quanto a todos os produtos da classe 25ª. arts. 232.º n.º 1 al. b); 229.º n.º 2 e n.º 8; 237.º do cpi.
655670	2021.06.14	2021.06.14	MOISÉS MIGUEL FERNANDES FIUZA	PT	37	
656207	2021.06.14	2021.06.14	FOLLOWMEDIA COMUNICAÇÃO, UNIPessoal, LDA.	PT	35	
656856	2021.06.16	2021.06.16	PEDRO RAFAEL MONTEIRO MARTINS	PT	14 18 24 25	
657414	2021.06.15	2021.06.15	FLEXTOWERS, LDA.	PT	37 42	
658522	2021.06.17	2021.06.17	CIRCULARMENTE UNIPessoal LDA	PT	08 16 21	
658618	2021.06.17	2021.06.17	ASSOCIAÇÃO TURÍSTICA E AGRÍCOLA DA SERRA DA ARADA	PT	35 41 43	
659622	2021.06.17	2021.06.17	INÉS ISABEL CABRITA AFONSO	PT	26	
660100	2021.06.17	2021.06.17	CBAT - ALOJAMENTOS TURÍSTICOS, LDA	PT	43	
660530	2021.06.17	2021.06.17	SUSANA MARIA TEIXEIRA RIBEIRO	PT	39 41	
660659	2021.06.17	2021.06.17	VANESSA SIMÕES FERRÃO KUZER	PT	24 25	
660692	2021.06.17	2021.06.17	YOUR BEST ACADEMY, UNIPessoal LDA	PT	41	
660693	2021.06.17	2021.06.17	YOUR BEST ACADEMY, UNIPessoal LDA	PT	41	
660697	2021.06.17	2021.06.17	WY, S.A.	PT	35 36	
660705	2021.06.17	2021.06.17	WORKANDO, SERVIÇOS E EQUIPAMENTOS, UNIPessoal LDA.	PT	11 32 40	
660708	2021.06.17	2021.06.17	YOUR BEST ACADEMY, UNIPessoal LDA	PT	41 44	
660710	2021.06.18	2021.06.18	JUNTA DE FREGUESIA DE PIAS	PT	35	
660720	2021.06.17	2021.06.17	ADRIANA DE JESUS ANTUNES FILIPE	PT	39 43	
660784	2021.06.17	2021.06.17	PEDRO RENATO NUNES MARQUES, SOCIEDADE UNIPessoal LDA.	PT	05 10	
660800	2021.06.17	2021.06.17	WMG ONLINE RETAIL BUSINESS, LDA	PT	20	
660801	2021.06.17	2021.06.17	RITA CASTRO ALMEIDA PAIVA CALDEIRA SOTTOMAYOR	PT	30	
660805	2021.06.17	2021.06.17	SICOR SEGURIDAD EL CORTE INGLES SL - SUCURSAL EM PORTUGAL	PT	45	
660824	2021.06.17	2021.06.17	ÉRICA AMARAL FONSECA	PT	25 41	
660839	2021.06.17	2021.06.17	PEDRO MIGUEL REIS DE VALINHO FERNANDES	PT	35 36 37 41 42	
660854	2021.06.17	2021.06.17	MÉTODO & SÍNTESE LDA.	PT	44	
660862	2021.06.17	2021.06.17	PLAKONET TECNOLOGIAS DE INFORMAÇÃO, LDA	PT	35	

Processo	Data do registo	Data do despacho	Nome do 1º requerente/titular	País resid.	Classes (Nice)	Observações
660864	2021.06.17	2021.06.17	PLAKONET TECNOLOGIAS DE INFORMAÇÃO, LDA	PT	35	
660881	2021.06.17	2021.06.17	MONTE DA BURQUILHEIRA, SOCIEDADE AGRÍCOLA E TURÍSTICA UNIPESSOAL LDA	PT	29	
660904	2021.06.17	2021.06.17	MENIN DOURO ESTATES, LDA	PT	33 35	
660910	2021.06.17	2021.06.17	MENIN DOURO ESTATES, LDA	PT	33 35	
660925	2021.06.18	2021.06.18	SAMUEL FERREIRA RODRIGUES	PT	25	
660940	2021.06.17	2021.06.17	MOREIRA & DIOGO ALMEIDA, LDA.	PT	30 43	
660981	2021.06.17	2021.06.17	PEDRO DANIEL NEVES - ENGENHARIA E GESTÃO DE PROJETOS, LDA.	PT	42	
660997	2021.06.17	2021.06.17	PEDRO MIGUEL DA SILVA SOUSA	PT	30	
661011	2021.06.17	2021.06.17	MUTANTORCHID LDA	PT	35 38 43	
661137	2021.06.17	2021.06.17	CÂMARA MUNICIPAL DE ODIVELAS	PT	33	
661155	2021.06.17	2021.06.17	JANELA REDONDA - LDA	PT	41	
661159	2021.06.17	2021.06.17	ENCOSTA DO SOBRAL - SOCIEDADE AGRICOLA SA	PT	33	
661162	2021.06.17	2021.06.17	CARLA MENDONÇA COMUNICAÇÃO E ASSESSORIA DE IMPRENSA UNIPESSOAL LDA	PT	35	
661167	2021.06.17	2021.06.17	BARIND - EQUIPAMENTOS E ACESSÓRIOS, UNIPESSOAL LDA	PT	37	
661168	2021.06.17	2021.06.17	JOSÉ ADRIEL PEREIRA AZEVEDO	PT	32	
661169	2021.06.17	2021.06.17	NUNO FERNANDO TAVARES PEREIRA	PT	32	
661179	2021.06.17	2021.06.17	SIDÓNIA CLARA CAÇADOR E SILVA FAUSTINO	PT	03 40	
661196	2021.06.17	2021.06.17	PEDRO NEVES	PT	36	
661207	2021.06.17	2021.06.17	LÍGIA FRAGA DIAS	PT	16 42	
661211	2021.06.17	2021.06.17	LEYA, S.A.	PT	09 16 28 41	
661213	2021.06.17	2021.06.17	LEYA, S.A.	PT	09 16 28 41	
661214	2021.06.17	2021.06.17	JORGE FILIPE NUNES SILVA	PT	30	
661220	2021.06.17	2021.06.17	RICARDO COSTA	PT	44	
661233	2021.06.17	2021.06.17	JUSTIANA STELLA DE VASCONCELOS DOMINGUES	PT	03 44	
661237	2021.06.17	2021.06.17	RICARDO JORGE PACHECO PINTO NOVO	PT	42	
661242	2021.06.17	2021.06.17	DINA ALEXANDRA DE CARVALHO PASSINHAS FARIA	PT	18 25	
661250	2021.06.17	2021.06.17	FERNANDO ANTONIO CARDOSO VALENTE	PT	44	
661264	2021.06.17	2021.06.17	EDGAR FILIPE DA SILVA FRANCO	PT	37 42	
661266	2021.06.17	2021.06.17	MARIA HELENA BARATA J. SANTOS MARTINS	PT	30	
661286	2021.06.17	2021.06.17	RUI ANDRÉ RIBEIRO SILVA	PT	35	
661301	2021.06.17	2021.06.17	CÁTIA SOFIA MOTA MARTINS BESSA	PT	30	
661302	2021.06.17	2021.06.17	LIVINGFOOD - PRODUTOS ALIMENTARES, LDA.	PT	32 33	
661303	2021.06.17	2021.06.17	LIVINGFOOD - PRODUTOS ALIMENTARES, LDA.	PT	33	
661304	2021.06.17	2021.06.17	NUNO MIGUEL RIBEIRO RIESENBERGER	PT	44	
661306	2021.06.17	2021.06.17	PANIFICADORA MARQUES FILIPE - INDÚSTRIA DE PANIFICAÇÃO LDA	PT	30	
661307	2021.06.17	2021.06.17	PANIFICADORA MARQUES FILIPE - INDÚSTRIA DE PANIFICAÇÃO LDA	PT	30	

Processo	Data do registo	Data do despacho	Nome do 1º requerente/titular	País resid.	Classes (Nice)	Observações
661309	2021.06.17	2021.06.17	ROGELIO DA SILVA KACPERSKI	PT	37 38	
661320	2021.06.17	2021.06.17	MIGUEL FREITAS	PT	41	
661333	2021.06.17	2021.06.17	CHEMILINKS - COMERCIALIZAÇÃO DE PRODUTOS QUÍMICOS, UNIPessoal, LDA	PT	01	
661337	2021.06.17	2021.06.17	CONCEPT CARE, UNIPessoal LDA	PT	44	
661362	2021.06.17	2021.06.17	HELIO DAVID SIMÕES ADÃO	PT	25 32 35	
661368	2021.06.18	2021.06.18	AUTOPOUSADA COMÉRCIO E SERVIÇOS, LDA.	PT	35 36	
661371	2021.06.17	2021.06.17	CANIÁGUEDA - PRODUTOS PARA ANIMAIS, LDA.	PT	35	
661374	2021.06.17	2021.06.17	CANIÁGUEDA - PRODUTOS PARA ANIMAIS, LDA.	PT	35	
661378	2021.06.17	2021.06.17	DIOGO MIGUEL GONÇALVES MARTINS	PT	41	
661384	2021.06.17	2021.06.17	EDSON CLÁUDIO AFREIXO LUWAWA	PT	36	
661385	2021.06.17	2021.06.17	COLPORTADA - COMÉRCIO E CORTE MADEIRAS, LDA	PT	35 37	
661387	2021.06.17	2021.06.17	BASICGADGET UNIPessoal LDA	PT	41	
661394	2021.06.17	2021.06.17	CACII - COMPANHIA AVÍCOLA DO CENTRO, S.A.	PT	29 31	
661395	2021.06.17	2021.06.17	CACII - COMPANHIA AVÍCOLA DO CENTRO, S.A.	PT	29	
661407	2021.06.17	2021.06.17	LUSOMONTE IBERIAN - INDÚSTRIA E TRADING, UNIPessoal LDA	PT	06	
661410	2021.06.17	2021.06.17	SOCIEDADE AGRÍCOLA - QUINTA DA LAMEIRA, LDA.	PT	29 33	
661414	2021.06.18	2021.06.18	INÊS ISABEL CABRITA AFONSO	PT	03 06 14 18 21 26	
661445	2021.06.17	2021.06.17	GANDARA-PAPEL VELHO E SUCATAS LDA	PT	37 39 40	
661447	2021.06.17	2021.06.17	CÂMARA MUNICIPAL DO MARCO DE CANAVESES	PT	41	
661463	2021.06.17	2021.06.17	FILIPA COSTA PINTO PRATA	PT	33	
661479	2021.06.18	2021.06.18	ARFIXEM - EMBALAGEM E FIXAÇÃO, LDA	PT	06	
661487	2021.06.18	2021.06.18	AVL - ADEGA DE VILA FLOR LDA.	PT	33	
661508	2021.06.18	2021.06.18	FAMILIA PATRIARCA - PASTELARIA, GELATARIA E RESTAURANTE, LDA	PT	30 43	
661544	2021.06.18	2021.06.18	GRANACER - ADMINISTRAÇÃO DE BENS, S.A.	PT	33	
661570	2021.06.17	2021.06.17	HELENA MANUELA TEIXEIRA DE MATOS	PT	35	

**Vigências por sentença**

Processo	Data do registo	Data da sentença	Nome do 1º requerente/titular	País resid.	Classes (Nice)	Observações
621740	2019.03.29	2021.02.11	BENECAR - AUTOMÓVEIS, S.A.	PT	35	RECUSA/CADUC.(PARC.)- TRIBUNAL: sentença do tpi, 1.º juízo, proc. 424/20.7yhlsb, julga o recurso parcialmente procedente e concede a marca na classe 35.ª para assinalar: serviços para a promoção e venda a retalho de automóveis, suas partes e acessórios [excepto sistemas de segurança auto para criança].



## Recusas

Processo	Data do pedido	Data da recusa	Nome do 1º requerente/titular	País resid.	Classes (Nice)	Observações
651318	2020.10.12	2021.06.14	MIMOSO & REIS - ALOJAMENTO LOCAL E INVESTIMENTOS IMOBILIARIOS LDA	PT	43	arts. 232.º n.º 1 al. d); 229.º n.º 5 do cpi.
651847	2020.10.21	2021.06.14	POWERFUL SHADOW - UNIPESOAAL, LDA.	PT	16 41	arts. 232.º n.º 1 al. b); 229.º n.º 8 do cpi.
655836	2020.12.31	2021.06.14	MIGUEL DE CAMPOS MADEIRA MASSA	PT	33	arts. 232.º n.º 1 al. b); 229.º n.º 5 do cpi.
656217	2021.01.08	2021.06.15	PAPELAGEM-DESIGN, PRODUÇÃO GRÁFICA E SERVIÇOS, UNIPESOAAL, LDA	PT	16	arts. 232.º n.º 1 al. b); 229.º n.º 5 do cpi.
656745	2021.01.15	2021.06.16	O MUNDO DAS SOBREMESAS - INDÚSTRIA ALIMENTAR, LDA	PT	30	arts. 232.º n.º 1 al. b); 229.º n.º 5 do cpi.
656823	2021.01.19	2021.06.14	MUNDIMAT, S.A.	PT	37	arts. 232.º n.º 1 al. b); 229.º n.º 5 do cpi.
657030	2021.01.21	2021.06.14	NUNO ALEXANDRE SOEIRO CUNHA	PT	38 41	arts. 209.º n.º 1 al. a); 231.º n.º 1 al. b); 229.º n.º 5 do cpi.
657179	2021.01.23	2021.06.15	MIGUEL REIS SILVA UNIPESOAAL LDA	PT	44	arts. 209.º n.º 1 al. a); 231.º n.º 1 al. b); 229.º n.º 5 do cpi.
657222	2021.01.24	2021.06.14	OBVIARETICÊNCIA LDA.	PT	30	arts. 232.º n.º 1 al. b); 229.º n.º 5 do cpi.
657259	2021.01.25	2021.06.14	NUNO JOAQUIM COSTA LOPES	PT	43	arts. 209.º n.º 1 al. a); 231.º n.º 1 al. b); 229.º n.º 5 do cpi.
657593	2021.01.29	2021.06.14	PAÇOS DE XISTO - IMOBILIÁRIA, S.A.	PT	33	arts. 232.º n.º 1 al. b); 229.º n.º 5 do cpi.
657611	2021.01.30	2021.06.15	NUNO FERNANDO DA CONCEIÇÃO CORTEZ CARVALHO	PT	41	arts. 209.º n.º 1 al. c); 231.º n.º 1 al. c); 229.º n.º 5 do cpi.
657641	2021.01.31	2021.06.15	NUNO FILIPE RIBEIRO REBELO	PT	41	arts. 232.º n.º 1 al. b); 229.º n.º 5 do cpi.
657708	2021.02.01	2021.06.15	MIGUEL CARREIRA PEDRO	PT	29 30	arts. 232.º n.º 1 al. b); 229.º n.º 5 do cpi.
657843	2021.02.02	2021.06.15	PANORAMA INCLINADO UNIPESOAAL LDA	PT	25	arts. 232.º n.º 1 al. b); 229.º n.º 5 do cpi.
657881	2021.02.03	2021.06.15	NUNO FILIPE TEIXEIRA DA CRUZ	PT	09	arts. 209.º n.º 1 al. a); 231.º n.º 1 al. b); 229.º n.º 5 do cpi.
658012	2021.02.02	2021.06.16	NIPA - NEGÓCIOS INTERNACIONAIS DE PRODUTOS ALIMENTARES, S.A.	PT	29	arts. 232.º n.º 1 al. b); 229.º n.º 5 do cpi.
658101	2021.02.05	2021.06.17	ANDRÉ MACHADO DOS SANTOS ANDRAUS	PT	09 16	arts. 232.º, n.º 1, al. b); 229.º n.º 5 do cpi 2018

Processo	Data do pedido	Data da recusa	Nome do 1º requerente/titular	País resid.	Classes (Nice)	Observações
658161	2021.02.06	2021.06.16	OLEKSANDR STATSENKO PISKUNENKO	PT	37	arts. 209.º n.º 1 al. a); 231.º n.º 1 al. b); 229.º n.º 5 do cpi.
658194	2021.02.07	2021.06.15	MJPAJ - BUSINESS, LDA	PT	35	arts. 232.º n.º 1 al. b); 229.º n.º 5 do cpi.
658604	2021.02.09	2021.06.17	ANA CRISTINA SILVA ROSA	PT	41	arts. 232.º, n.º 1, al. b); 229.º n.º 8 do cpi 2018
658778	2021.02.15	2021.06.17	HUGO DANIEL ARAÚJO BARROS	PT	29 30 33 35 43	arts. 232.º, n.º 1, al. b); 229.º n.º 8 do cpi 2018
658844	2021.02.16	2021.06.17	MARCO AURÉLIO RAJANI DIAS	PT	41	arts. 209.º, n.º 1, al. a); 231.º, n.º 1, al. b); 229.º, n.º 8 cpi.
659666	2021.02.26	2021.06.17	JUSTDOUBLE-CLÍNICA MÉDICA LDA	PT	44	arts. 209.º, n.º 1, al. a); 231.º, n.º 1, al. b); 229.º, n.º 8 cpi.

**Renovações**

N.ºs 169 948, 210 151, 229 649, 229 650, 229 651, 229 654, 229 656, 229 657, 229 658, 229 659, 229 660, 229 661, 229 665, 229 666, 229 667, 229 668, 229 669, 229 672, 229 679, 229 682, 229 683, 229 684, 229 685, 229 686, 229 688, 230 680, 230 681, 230 682, 230 685, 233 179, 235 463, 240 127, 241 120, 241 157, 241 365, 241 366, 327 084, 327 242, 331 621, 334 142, 341 845, 342 112, 342 576, 346 856, 346 945, 348 149, 473 727, 479 247, 481 105, 481 150, 481 196, 481 343, 481 344, 482 038, 482 102, 482 960, 483 161, 483 479, 483 480, 483 537, 484 796, 484 797, 487 184, 487 821, 488 419, 488 507, 489 223 e 489 244.

## Caducidades por falta de pagamento de taxa

Processo	Data do registo	Data da caducidade	Nome do 1º requerente/titular	País resid.	Observações
156961	1970.12.14	2021.06.14	JT INTERNATIONAL S.A.	CH	
157083	1970.12.14	2021.06.14	FERRER PORTUGAL, S.A.	PT	
157096	1970.12.14	2021.06.14	FARREL CORPORATION	US	
157100	1970.12.14	2021.06.14	FRANKLIN ELECTRIC CO. INC.	US	
157101	1970.12.14	2021.06.14	FRANKLIN ELECTRIC CO. INC.	US	
159375	1960.12.12	2021.06.14	LABORATÓRIOS DELTA, S.A.	PT	
160056	1960.12.12	2021.06.14	LINDE PORTUGAL, LDA.	PT	
237276	1990.12.12	2021.06.14	CASTROL LIMITED	GB	
334834	2000.12.14	2021.06.14	BOTICA HOMEOPÁTICA CHOI-PRODUTOS DIETÉTICOS E COMPLEMENTOS ALIMENTARES, LDA	PT	
334835	2000.12.14	2021.06.14	BOTICA HOMEOPÁTICA CHOI-PRODUTOS DIETÉTICOS E COMPLEMENTOS ALIMENTARES, LDA	PT	
343021	2000.12.12	2021.06.14	CAIXA GERAL DE DEPÓSITOS, S.A.	PT	
348788	2000.12.14	2021.06.14	NELSON ROGÉRIO CORREIA PACHECO	PT	
349039	2000.12.14	2021.06.14	CAIXA GERAL DE DEPÓSITOS, S.A.	PT	
349040	2000.12.14	2021.06.14	CAIXA GERAL DE DEPÓSITOS, S.A.	PT	
444722	2010.12.14	2021.06.14	PPG RETAIL EUROPE (SOCIÉTÉ PAR ACTIONS SIMPLIFIÉE)	FR	
450264	2010.12.13	2021.06.14	TABELORIGINAL - UNIPessoal, LDA.	PT	
453996	2010.12.13	2021.06.14	SÓNIA CRISTINA OLIVEIRA MARTINS	PT	
459634	2010.12.14	2021.06.14	HEALTH CORPORATION LABORSANO, LDA.	PT	
465585	2010.12.13	2021.06.14	PAULO DANIEL DA GRAÇA ALCOBIA	PT	
465901	2010.12.13	2021.06.14	CMB - DESIGN, MARKETING E PUBLICIDADE, LDA.	PT	
465969	2010.12.13	2021.06.14	MATIR - INTERNACIONAL TÊXTEIS, S.A.	PT	
465978	2010.12.13	2021.06.14	MATIR - INTERNACIONAL TÊXTEIS, S.A.	PT	
466226	2010.12.13	2021.06.14	IVETE CARINA PEREIRA HIPÓLITO	PT	
466532	2010.12.13	2021.06.14	TRILHO FICTION - EVENTOS, UNIPessoal, LDA.	PT	
466598	2010.12.14	2021.06.14	CBV - PRODUÇÕES TELEVISIVAS, S.A.	PT	
468037	2010.12.14	2021.06.14	TERESA RADAMANTO - PRODUÇÕES, LDA.	PT	
468162	2010.12.14	2021.06.14	DIANA CRISTINA AZEVEDO SOUSA PIRES DE LIMA	PT	
468483	2010.12.13	2021.06.14	ANTÓNIO MANUEL FERNANDES NUNES	PT	
469736	2010.12.13	2021.06.14	NUNO SAMUEL VARELA HENRIQUE	PT	
470066	2010.12.14	2021.06.14	ALPALINA - UNIPessoal, LDA.	PT	
470369	2010.12.14	2021.06.14	TEMPUSGEST - GESTÃO IMOBILIÁRIA, S.A.	PT	
471636	2010.12.14	2021.06.14	PRESS-FORUM - COMUNICAÇÃO SOCIAL, S.A.	PT	
472139	2010.12.14	2021.06.14	CARLOS ANDRÉ COSTA TEIXEIRA	PT	
472158	2010.12.14	2021.06.14	ANTÓNIO RUI FIGUEIREDO RÊGO	PT	
472180	2010.12.13	2021.06.14	CARLOS ALBERTO BENQUERENÇA MARTO	PT	
472190	2010.12.14	2021.06.14	KUATTRI, SA SUCURSAL PORTUGAL	PT	
472196	2010.12.14	2021.06.14	BEIRASTEXTO, S.A.	PT	
472231	2010.12.14	2021.06.14	MÁRIO MIRANDA CORREIA	PT	
472311	2010.12.14	2021.06.14	APPRECIATING PORTUGAL SOLUTIONS - SERVIÇOS DE MARKETING IMOBILIÁRIO, LDA.	PT	
472334	2010.12.13	2021.06.14	ANDRÉ FILIPE MEIRELES BRANDÃO	PT	
472374	2010.12.13	2021.06.14	TOP ATLÂNTICO - VIAGENS E TURISMO, S.A.	PT	
472383	2010.12.14	2021.06.14	PLANETA VIRTUAL - TECNOLOGIAS DE INFORMAÇÃO, LDA.	PT	
472384	2010.12.13	2021.06.14	D & F - DISTRIBUIÇÃO E FRANCHISING, S.A.	PT	
472389	2010.12.13	2021.06.14	SHENZHEN ZHENGHONGYUAN TRADING CO., LTD.	CN	

Processo	Data do registo	Data da caducidade	Nome do 1º requerente/titular	País resid.	Observações
472398	2010.12.13	2021.06.14	SENSI WINE, LDA.	PT	
472413	2010.12.14	2021.06.14	MORAES & LIMA STUDIO, LDA.	PT	
472432	2010.12.13	2021.06.14	ASSOCIAÇÃO LINK	PT	
472433	2010.12.13	2021.06.14	ASSOCIAÇÃO LINK	PT	
472436	2010.12.13	2021.06.14	ORTOPEDIA NOVA, LDA.	PT	
472446	2010.12.13	2021.06.14	JOÃO PEDRO EGIDO DE CAMPOS SERRANO	PT	
472448	2010.12.13	2021.06.14	JOSÉ PEDRO TEIXEIRA PINTO PAIS	PT	
472455	2010.12.14	2021.06.14	ERMELINDA DA CONCEIÇÃO ALVES SOUSA RIBEIRO	PT	
472486	2010.12.13	2021.06.14	BOUTIQUE ARMANDA & RODRIGUES, LDA.	PT	
472493	2010.12.13	2021.06.14	MARIA DA GRAÇA GONÇALVES GOMES DOS SANTOS	PT	
472499	2010.12.13	2021.06.14	VERTENTE DINÂMICA, UNIPessoal LDA.	PT	
472502	2010.12.13	2021.06.14	VITOR MANUEL NEVES DIAS	PT	
472503	2010.12.13	2021.06.14	LUÍS EDUARDO DA MOTA VEIGA CASTELO LOPES	PT	
472506	2010.12.13	2021.06.14	ÂNGELA MARIA FERREIRA	PT	
472515	2010.12.13	2021.06.14	PRETTY IN PINK - ARTIGOS DE MODA, LDA.	PT	
472522	2010.12.13	2021.06.14	PLANARQ - GABINETE DE PLANEAMENTO E ARQUITECTURA, LIMITADA	PT	
472576	2010.12.14	2021.06.14	SOMBRA RELAXANTES - UNIPessoal, LDA.	PT	
472578	2010.12.14	2021.06.14	PAULA TEIXEIRA DA COSTA FRANCISCO	PT	
472580	2010.12.14	2021.06.14	LABORATÓRIOS FOTOGRÁFICOS DO MARCO, LDA.	PT	
472583	2010.12.14	2021.06.14	MÁRIO RUI NUNES FORMOSINHO	PT	
472587	2010.12.14	2021.06.14	MARIA ALEXANDRA B. REPRESAS DA MATA COSTA	PT	
472593	2010.12.14	2021.06.14	EDGAR FILIPE CORREIA	PT	
472595	2010.12.14	2021.06.14	JOÃO ABRANTES DE OLIVEIRA	PT	
472599	2010.12.14	2021.06.14	JOSÉ GONÇALVES DE JESUS	PT	
472602	2010.12.14	2021.06.14	COSMOCULTURA, LDA.	PT	
472603	2010.12.14	2021.06.14	RODRIGO CORDEIRO PEREIRA	PT	
472604	2010.12.14	2021.06.14	GESTRATO, GESTÃO DE NEGÓCIOS CONTRATOS E PROJECTOS, LDA.	PT	
472605	2010.12.14	2021.06.14	IDEIAS ACTIVAS, LDA.	PT	
472606	2010.12.14	2021.06.14	CLAUDIO ALEXANDRE LEMOS AGOSTINHO GONÇALVES	PT	
472612	2010.12.14	2021.06.14	SOMA CONCRETA INVESTIMENTOS, S.A.	PT	
472632	2010.12.14	2021.06.14	ALFREDO HUGO PIMENTA E PINTO	PT	
472634	2010.12.14	2021.06.14	SURRISOUSA - SERVIÇOS AGRÍCOLAS E OBRAS PUBLICAS, LDA.	PT	
634455	2020.06.05	2021.06.14	LUCIANE CORREA BOLOGNA	PT	
637687	2020.06.05	2021.06.14	PEDRO FREIXO	PT	
637747	2020.06.05	2021.06.14	NARRATIVA VERSÁTIL LDA	PT	
637805	2020.06.05	2021.06.14	QRIARCITY, UNIPessoal LDA	PT	
638114	2020.06.05	2021.06.14	CARINA ALEXANDRA MARTINHO RIBEIRO	PT	
638125	2020.06.05	2021.06.14	CHENG DONGXUE	PT	
638129	2020.06.05	2021.06.14	AQUASIDE UNIPessoal LDA	PT	
638220	2020.06.05	2021.06.14	CEDILHA CELESTIAL, LDA	PT	
638376	2020.06.05	2021.06.14	ENRIQUE ANTÓN	PT	
638403	2020.06.05	2021.06.14	NUNO MIGUEL OLIVEIRA PINTO	PT	
638491	2020.06.05	2021.06.14	BONUS SALOIO, LDA	PT	

**Caducidades por sentença**

Processo	Data do pedido	Data da sentença	Nome do 1º requerente/titular	País resid.	Classes (Nice)	Observações
525914	2014.02.14	2020.11.26	ANA MARIA MARTINS DOS SANTOS	PT	16	a sentença do tribunal da propriedade intelectual - 2º juízo relativa à marca nacional n.º 525914, declara ação de nulidade procedente.

**Averbamentos****Transmissões**

Processo	Data do averbamento	Antigo requerente/titular	País resid.	Atual requerente/titular	País resid.	Observações
253206	2021.05.31	ROHM AND HAAS COMPANY	US	DDP SPECIALTY ELECTRONIC MATERIALS US 8, LLC	US	TRANSMISSÃO RESULTANTE DE FUSÃO
270504	2021.05.31	ROHM AND HAAS COMPANY	US	DDP SPECIALTY ELECTRONIC MATERIAL US 8, LLC	US	
289176	2021.06.02	CSM IBERIA, S.A.	PT	CSM INGREDIENTS PORTUGAL, S.A.	PT	
302918	2021.06.02	CSM IBERIA, S.A.	PT	CSM INGREDIENTS PORTUGAL, S.A.	PT	
336454	2021.06.04	BRUNSWICK CORPORATION	US	HATTERAS/CABO YACHTS LLC	US	
397580	2021.06.02	F.H.C. - FARMACÊUTICA, S.A.	PT	LABORATÓRIOS BASI - INDÚSTRIA FARMACÊUTICA, S. A.	PT	
468550	2021.05.31	CLEARENERGY, LDA.	PT	HELDER GIL GALRINHO	PT	
480503	2021.05.31	TALHERES AO PALCO - RESTAURAÇÃO, LDA.	PT	SÓLIDO APELATIVO UNIP., LDA.	PT	
485206	2021.05.31	FILIFE DE ALMADA TAVARES DE CARVALHO	PT	DMC - DONKET MILK COSMETICS, LDA.	PT	
508998	2021.05.31	FILIFE DE ALMADA TAVARES DE CARVALHO	PT	DMC - DONKET MILK COSMETICS, LDA.	PT	
532799	2021.05.31	FILIFE DE ALMADA TAVARES DE CARVALHO	PT	DMC - DONKET MILK COSMETICS, LDA.	PT	
562015	2021.06.04	ANTONIO JOSÉ MADEIRA	PT	ANTÓNIO MADEIRA, UNIPESSOAL LDA.	PT	
636403	2021.05.28	CARLOS MANUEL PÊGO MATOS GOMES	PT	CIDADE SÓLIDA, LDA.	PT	

**Desistências**

Processo	Data do pedido	Data da desistência	Nome do 1º requerente/titular	País resid.	Classes (Nice)	Observações
663169	2021.04.08	2021.06.16	GSPT - PNEUS E SERVIÇOS S.A.	PT	12 17 37	PEDIDO JÁ PUBLICADO



## Outros Atos

**659411.** – SUPRIMIDA A CLASSE 36.

**659569.** – SUPRIMIDA A CLASSE 43.

**660048.** – LIMITADA A CLASSE 29 A: AZEITE PARA A ALIMENTAÇÃO.

**660896.** – LIMITADA A CLASSE 16 A: MATERIAL IMPRESSO PARA UTILIZAR EM FORMAÇÃO; PUBLICAÇÕES PARA O ENSINO; LIVROS; ARTIGOS DE PAPELARIA; REVISTAS ESPECIALIZADAS; PUBLICAÇÕES DIDÁTICAS; TUDO O ANTERIORMENTE MENCIONADO RELATIVO A EXPRESSÕES ARTÍSTICAS E ARTESANAIS PARA A TERAPIA DA ARTE E OLARIA. LIMITADA A CLASSE 41 A: EDUCAÇÃO E FORMAÇÃO, NOMEADAMENTE DE EXPRESSÕES ARTÍSTICAS E ARTESANAIS; SERVIÇOS DE FORMAÇÃO E EDUCAÇÃO, NOMEADAMENTE DE EXPRESSÕES ARTÍSTICAS E ARTESANAIS; SERVIÇOS DE EDUCAÇÃO E INSTRUÇÃO EM MATÉRIA DE ARTE E ARTESANATO; ORGANIZAÇÃO E REALIZAÇÃO DE WORKSHOPS E SEMINÁRIOS SOBRE AUTOCONSCIÊNCIA; CURSOS DE AUTO CONSCIENCIALIZAÇÃO [FORMAÇÃO]; PUBLICAÇÃO DE MANUAIS DE FORMAÇÃO.

**661035.** – SUPRIMIDA A CLASSE 30.

**Requerimentos indeferidos**

Processo	Número do documento	Data de apresentação	Data do despacho	Nome do titular	País resid.	Observações
612827	20011215 71	2020.05.14	2021.06.09	RAUL MIGUEL AMARAL ZARCO VINAGRE	PT	INDEFERE-SE O PRESENTE PEDIDO DA MODIFICAÇÃO DE DECISÃO EM VIRTUDE DE NÃO EXISTIREM FUNDAMENTOS QUE JUSTIFIQUEM A REVOGAÇÃO DO DESPACHO PROFERIDO
639635	20018075 23	2021.02.08	2021.06.09	CAJA RURAL DEL SUR, SDAD. COOP. DE CREDITO	ES	INDEFERE-SE O PRESENTE PEDIDO DA MODIFICAÇÃO DE DECISÃO EM VIRTUDE DE NÃO EXISTIREM FUNDAMENTOS QUE JUSTIFIQUEM A REVOGAÇÃO DO DESPACHO PROFERIDO
642370	20017494 77	2021.01.27	2021.05.26	PAULO RICARDO JESUS PINHO	CH	INDEFERE-SE O PRESENTE PEDIDO DA MODIFICAÇÃO DE DECISÃO EM VIRTUDE DE NÃO EXISTIREM FUNDAMENTOS QUE JUSTIFIQUEM A REVOGAÇÃO DO DESPACHO PROFERIDO
644126	20017488 46	2021.01.27	2021.05.26	PAULO RICARDO JESUS PINHO	CH	INDEFERE-SE O PRESENTE PEDIDO DA MODIFICAÇÃO DE DECISÃO EM VIRTUDE DE NÃO EXISTIREM FUNDAMENTOS QUE JUSTIFIQUEM A REVOGAÇÃO DO DESPACHO PROFERIDO

**REGISTO INTERNACIONAL DE MARCAS****Concessões**

Processo	Data do registo	Data do despacho	Nome do 1º requerente/titular	País resid.	Classes (Nice)	Observações
1420761	2018.04.24	2021.06.09	UNION DES ASSOCIATIONS EUROPÉENNES DE FOOTBALL (UEFA)	CH	25 41	concedido ao abrigo do artigo 22.º do cpi

### **Outros Atos**

**1420761.** – POR TER SIDO REVOGADO AO ABRIGO DO ART. 22º DO CPI, O DESPACHO DE CONCESSÃO PARCIAL PUBLICADO NA PAG.99 DO BPI EDITADO EM 22/11/2019, DEVE SER CONSIDERADO SEM EFEITO

**REGISTO DE NOMES DE ESTABELECIMENTO****Caducidades por falta de pagamento de taxa**

Processo	Data do registo	Data da caducidade	Nome do 1º requerente/titular	País resid.	Observações
31557	1990.12.14	2021.06.14	PINALGAR-SOC. DE CONSTRUÇÕES TURÍSTICAS,LDA	PT	
39553	2000.12.14	2021.06.14	SOCIEDADE GESTORA DE INICIATIVAS FINANCEIRAS - SOGIN, S.A.	PT	
42933	2000.12.14	2021.06.14	BASMATI-COMÉRCIO DE MÓVEIS,LDA	PT	
42959	2000.12.12	2021.06.14	SOCIEDADE DE RESTAURANTES COSTA,LDA	PT	

**REGISTO DE INSÍGNIAS DE ESTABELECIMENTO****Caducidades por falta de pagamento de taxa**

Processo	Data do registo	Data da caducidade	Nome do 1º requerente/titular	País resid.	Observações
5824	1990.12.14	2021.06.14	ALVES & ANDRADE, LDA.	PT	
7473	1990.12.14	2021.06.14	PANISOL - COMERCIO E INDUSTRIA DE PANIFICAÇÃO,S.A.	PT	
7485	1990.12.14	2021.06.14	BPN - BANCO PORTUGUÊS DE NEGÓCIOS, S.A.	PT	
7497	1990.12.14	2021.06.14	PROBAR-COMPANHIA DE PROD.ALIMENTARES BARREIROS,SA.	PT	
7511	1990.12.14	2021.06.14	A.S.E.S. - ALARMES E SISTEMAS ELECTRÓNICOS DE SEGURANÇA, LDA.	PT	
7512	1990.12.14	2021.06.14	PANISOL - COMERCIO E INDUSTRIA DE PANIFICAÇÃO,S.A.	PT	
7514	1990.12.14	2021.06.14	ASSOCIAÇÃO INDUSTRIAL PORTUGUESA - CÂMARA DE COMÉRCIO E INDÚSTRIA (AIP-CCI)	PT	

## REGISTO DE LOGÓTIPOS

### Pedidos

De acordo com o artigo 286.º do Código da Propriedade Industrial, a seguir se publicam os pedidos de registo de logótipos; da data de publicação do presente aviso começa a contar-se o prazo de dois meses para a apresentação de reclamações de quem se julgar prejudicado pela eventual concessão dos mesmos, em conformidade com o artigo 17.º do mesmo Código.

- (210) **52348** **LOG** (531) 26.3.23 ; 27.5.10 ; 29.1.1  
(220) 2021.05.28  
(730) **PT BAÍNHAS & TRUQUES, UNIPessoal, LDA**  
(512) 14131 CONFECÇÃO DE OUTRO VESTUÁRIO  
EXTERIOR EM SÉRIE  
CONFECÇÃO DE TODO O TIPO DE VESTUÁRIO.  
(591) BRANCO; DOURADO.  
(540)



**Albertina Vieira®**

- (531) 26.1.3 ; 26.1.18 ; 27.5.1 ; 27.5.22 ; 29.1.97

- 
- (210) **52376** **LOG**  
(220) 2021.06.04  
(730) **PT JORGE FERREIRA RODRIGUES - PARTS, UNIPessoal, LDA**  
(512) 45320 COMÉRCIO A RETALHO DE PEÇAS E  
ACESSÓRIOS PARA VEÍCULOS AUTOMÓVEIS  
45320 - COMÉRCIO A RETALHO DE PEÇAS E  
ACESSÓRIOS PARA VEÍCULOS AUTOMÓVEIS  
45310 - COMÉRCIO POR GROSSO DE PEÇAS E ACESSÓRIOS  
PARA VEÍCULOS AUTOMÓVEIS  
45200 - MANUTENÇÃO E REPARAÇÃO DE VEÍCULOS AUTOMÓVEIS  
(591) VERMELHO; PRETO.  
(540)



**Concessões**

Processo	Data do registo	Data do despacho	Nome do 1º requerente/titular	País resid.	Observações
51827	2021.06.18	2021.06.18	JOÃO ARTUR COELHO DA SILVA TEIXEIRA DA COSTA	PT	
51829	2021.06.18	2021.06.18	KERRI BORJA ESPAÑA PELEGRINA	ES	
51854	2021.06.18	2021.06.18	LIGAEDESLOIGA, TELECOMUNICAÇÕES, UNIPessoal, LDA	PT	
51863	2021.06.17	2021.06.17	AMOR PEQUENINO - ASSOCIAÇÃO	PT	
51865	2021.06.17	2021.06.17	ANA VITORIA TEREZA DE MAGALHÃES	PT	
51873	2021.06.17	2021.06.17	CTH COLLECTIVE LDA	PT	
51875	2021.06.17	2021.06.17	GIMNOGRÁVIDA PREP. PARA PARTO E MATERNIDADE,LDA	PT	
51876	2021.06.17	2021.06.17	BASTANTE HABITUAL UNIPessoal LDA	PT	
51908	2021.06.18	2021.06.18	SILVAPOR - AMBIENTE E INOVAÇÃO, LDA	PT	



**Recusas**

Processo	Data do pedido	Data da recusa	Nome do 1º requerente/titular	País resid.	Observações
51658	2021.02.08	2021.06.15	NELSON MANUEL TORRES MARTINS	PT	arts. 289.º n.º 1 al. d); 229.º n.º 5; 287.º do cpi.

## **Renovações**

N.ºs 25 080.

**Caducidades por falta de pagamento de taxa**

Processo	Data do registo	Data da caducidade	Nome do 1º requerente/titular	País resid.	Observações
2386	2000.12.12	2021.06.14	DINIZ & ÁVILA-COMUNICAÇÕES LDA.	PT	
2387	2000.12.12	2021.06.14	QUINTA DE ZACARIAS-EXPLORAÇÃO ACTIV.TURISTICAS LDA	PT	
2388	2000.12.12	2021.06.14	L B D-EQUIPAMENTOS PRESTAÇÃO SERVIÇOS LDA.	PT	
2390	2000.12.12	2021.06.14	SOCIEDADE AGRÍCOLA QUINTA DE RAMOZEIROS, LDA.	PT	
2391	2000.12.13	2021.06.14	MAXICOM-SOCIEDADE DE PRODUTOS ALIMENTARES S.A.	PT	
2416	2000.12.13	2021.06.14	CONCEIÇÃO RIBEIRO UNIPessoal LDA	PT	
2424	2000.12.14	2021.06.14	JAMEV-PROJECTOS DE ENGENHARIA E OBRAS LDA	PT	
2425	2000.12.14	2021.06.14	FUEL BAR, LDA.	PT	
2426	2000.12.14	2021.06.14	ESCA-ESPAÇO P/SAÚDE DA CRIANÇA E DO ADOLESCENTE	PT	
2430	2000.12.14	2021.06.14	GUIA - SOCIEDADE DE CONSTRUÇÕES E TURISMO, SA	PT	
2432	2000.12.13	2021.06.14	NUTRIPLUS-COMÉRCIO E INDÚSTRIA DE PROD.ALIMEN.,LDA	PT	
17237	1990.12.14	2021.06.14	CIMAI-CENTRO INVESTIGAÇÃO PRODUTOS QUIMICOS SA.	PT	
18652	1990.12.14	2021.06.14	CIMOBIN-COMPANHIA IMOBILIÁRIA E INVESTIMENTOS,S.A.	PT	
20110	2000.12.12	2021.06.14	AL-REI MULTISERVIÇOS,LDA	PT	
21093	1990.12.14	2021.06.14	SOGO-PRODUTOS QUIMICOS PARA A INDUSTRIA, LDA.	PT	
21128	2010.12.14	2021.06.14	ACG - IMPORTAÇÃO E EXPORTAÇÃO, LDA.	PT	
22210	2010.12.13	2021.06.14	MODELO CONTINENTE HIPERMERCADOS, S.A.	PT	
22234	2010.12.13	2021.06.14	MARIA IRENE CAMPOS MOURA GONÇALVES	PT	
22261	2010.12.14	2021.06.14	GONÇALO FERNANDO FONSECA MOREIRA LOUREIRO DIAS	PT	
22263	2010.12.14	2021.06.14	SURRISOUSA - SERVIÇOS AGRÍCOLAS E OBRAS PUBLICAS, LDA.	PT	

**AGENTES OFICIAIS DE PROPRIEDADE INDUSTRIAL**

(Os Agentes Oficiais da Propriedade Industrial, como tal reconhecidos pelo Instituto Nacional da Propriedade Industrial, podem promover actos e termos do processo sem necessidade de juntar procuração).

**Jorge Cruz**

- Cartório: Rua Vitor Cordon, 10-A – 1249-103 LISBOA
- Tel.: 21 3475020 – Fax: 21 3421885 e 21 3424583
- E-mail: jorgecruz@jpcruz.pt
- Web: www.jpereiradacruz.pt

**João Mascarenhas de Vasconcelos**

- Cartório: Av. Duque D'Ávila, 32-1º – 1000-141 LISBOA
- Tel.: 21 3547763 – Fax: 21 3560486
- E-mail: geral@fdnovaes.com

**António João Coimbra da Cunha Ferreira**

- Cartório: Av. 5 de outubro, 146 - 7º Andar - 1050-061 LISBOA
- Tel.: 21 3241530 – Fax: 21 3422446 e 21 3476656
- E-mail: marcpat@agcunhaferreira.pt
- Web: www.agcunhaferreira.pt

**João Pereira da Cruz**

- Cartório: Rua Vitor Cordon, 10-A – 1249-103 LISBOA
- Tel.: 21 3475020 – Fax: 21 3421885 e 21 3424583
- E-mail: joaopcruz@jpcruz.pt
- Web: www.jpereiradacruz.pt

**Vitor Hugo Ramalho da Costa França**

- Cartório: Av. Duque D'Ávila, 32 - 1º – 1000-141 LISBOA
- Tel.: 21 3547574 – Fax: 21 3528473 e 21 35511 03
- E-mail: costa.franca@netcabo.pt

**Jorge Afonso Cruz**

- Cartório: Rua Vitor Cordon , 10-A – 1249-103 LISBOA
- Tel.: 21 3475020 – Fax: 21 3421885 e 21 3424583
- E-mail: jorgeacruz@jpcruz.pt
- Web: www.jpereiradacruz.pt

**Marta Burnay da Costa Pessoa Bobone**

- Cartório: Travessa do Jardim à Estrela, 28 – 1350-186 LISBOA
- E-mail: bobone@zonmail.pt

**Maria Silvina Vieira Pereira Ferreira**

- Cartório: Av. Casal Ribeiro, 50 - 3º, 1000-093 LISBOA
- Tel.: 21 3815050 – Fax: 21 3831150/21 381 33 93
- E-mail: sferreira@clarkemodet.com.pt

**Maria Eugénia Martinez**

- Cartório: Rua Vitor Cordon, 10-A – 1249-103 LISBOA
- Tel.: 21 3475020 – Fax: 21 3421885 e 21 3424583
- E-mail: mariaeugeniamartinez@jpcruz.pt
- Web: www.jpereiradacruz.pt

**Maria do Rosário May Pereira da Cruz**

- Cartório: Av. Duque d' Ávila, 66, 7º - 1050-083 LISBOA
- Tel.: 21 387 69 61 - Fax: 21 387 75 96
- E-mail: furtado@furtado.pt

**Nuno Cruz**

- Cartório: Rua Vitor Cordon , 10-A – 1249-103 LISBOA
- Tel.: 21 3475020 – Fax: 21 3421885 e 21 3424583
- E-mail: nunocruz@jpcruz.pt
- Web: www.jpereiradacruz.pt

**Raquel da Costa França**

- Cartório: Av. Duque D'Ávila, 32 – 1º – 1000-141 LISBOA
- Tel.: 21 3547574 – Fax: 21 3528473 e 21 3551103
- E-mail: costa.franca@netcabo.pt

**António José Pissarra Dias Machado**

- Cartório: Av. 5 de outubro, 146 - 7º - 1050-061 LISBOA
- Tel.: 21 3241530 – Fax: 21 3422446 e 21 3476656
- E-mail: marcpat@agcunhaferreira.pt
- Web: www.agcunhaferreira.pt

**José Eduardo de Sampaio**

- Cartório: Rua do Salitre, 195 – 1269-063 LISBOA
- Tel.: 21 3841300 – Fax: 21 3875775
- E-mail: jedc@jedc.pt
- Web: www.jedc.pt

**João Carlos Sardiña de Barros**

- Cartório: Rua Rodrigo da Fonseca, 72 – 3º Esq. - 1250-193 LISBOA
- Tel.: 213863466
- E-mail: gmr@magalhaes-adv.pt

**Francisco de Novaes C. B. S. Atayde**

- Cartório: Av. Duque D'Ávila, 32 – 1º – 1000-141 LISBOA
- Tel.: 21 3547763 e 21 3155038 – Fax: 21 3560486
- E-mail: geral@fdnovaes.com

**Isabel Carvalho Franco**

- Cartório: Rua do Salitre, 195 – 1269-063 LISBOA
- Tel.: 21 3841300 – Fax: 21 3875775
- E-mail: isabel.franco@jedc.pt
- Web: www.jedc.pt

**Álvaro Albano Duarte Catana**

- Cartório: Avenida Marquês de Tomar, 44 - 6º - 1069 - 229 LISBOA
- Tel.: 217 613 490 – Fax: 217 613 499
- E-mail: alvaro.duarte@aduarateassoc.com
- Web: www.aduarateassoc.com

**José Eduardo Dinis de Carvalho**

- Cartório: Rua do Salitre, 195 – 1269-063 LISBOA
- Tel.: 21 3841300 – Fax: 21 3875775
- E-mail: jedc@jedc.pt
- Web: www.jedc.pt

**Fernando António Ferreira Magno**

- Cartório: Av. 5 de outubro, 146 - 7º Andar - 1050-061 LISBOA
- Tel.: 21 3241530 – Fax: 21 3422446 e 21 3476656
- E-mail: marcpat@agcunhaferreira.pt
- Web: www.agcunhaferreira.pt

**António Côrte-Real**

- Cartório: Rua Castilho, 167. 2º - 1070-050 LISBOA
- Tel.: 21 7801963 e 21 7801966 – Fax: 21 7975813
- E-mail: sgcr@sgcr.pt
- Web: www.sgcr.pt

**José Luís Arnaut**

- Cartório: Rua Castilho, 50, 1250-071 LISBOA
- Tel.: 21 0958100 – Fax: 21 0958155
- E-mail: jarnaut@rpa.pt

**José Motta Veiga**

- Cartório: Rua João Penha, 10 – 1250-131 LISBOA
- Tel.: 21 3882659 e 21 3841120 – Fax: 21 3873752
- E-mail: mottaveiga@mail.telepac.pt
- Web: www.marcaonline.pt

**Pedro da Silva Alves Moreira**

- Cartório: Rua Dom Francisco Manuel de Melo, nº 15 - 3º, 1070-085 LISBOA
- Tel.: 21 3907373 – Fax: 21 3978754
- E-mail: mail@rcf.pt
- Web: www.rcf.pt

**João Luís Garcia**

- Cartório: Rua Castilho, 167. 2º - 1070-050 LISBOA
- Tel.: 21 7801963 e 21 7801966 – Fax: 21 7975813
- E-mail: sgcr@sgcr.pt
- Web: www.sgcr.pt

**Manuel António Durães da Conceição Rocha**

- Cartório: Lagoas Park - Edifício 7, 1º Piso – 2740-244 PORTO SALVO
- Tel.: 21 1224726
- E-mail: info.portugal@herrero.pt

**Gonçalo de Magalhães Moreira Rato**

- Cartório: Rua Rodrigo da Fonseca, 72 – 3º Esq, 1250-193 LISBOA
- Tel.: 21 3875201 - Fax: 21 3875200
- E-mail: gmr@magalhaes-adv.pt

**José Raúl de Magalhães Simões**

- Cartório: Rua Castilho, 167. 2º - 1070-050 LISBOA
- Tel.: 21 7801963 e 21 7801966 – Fax: 21 7975813
- E-mail: sgcr@sgcr.pt
- Web: www.sgcr.pt

**Maria das Dores Marques Banheiro Meira**

- Cartórios: Rua Quirino da Fonseca, 29 – 5º Esq. – 1000-251 LISBOA e Av. Luísa Todi, 277, 2º, E-1 – 2900-452 SETÚBAL
- Tel.: 21 8436250 e 265 540240 – Fax: 21 8436251 e 265 540241
- E-mail: tecnimarca@gmail.com
- Web: www.tecnimarca.pt e www.tecnimarca.com

**Martim Luís Gomes de Araújo de Arantes e Oliveira**

- Cartório: Rua do Patrocínio, 94 – 1399-019 LISBOA
- Tel.: 21 3907373 – Fax: 21 3978754
- E-mail: rcf@rcf.pt

**Dina Maria Martins Pereira Soares**

- Cartório: Av. 5 de outubro, 146 - 7º Andar - 1050-061 LISBOA
- Tel.: 21 3241530 – Fax: 21 3422446 e 21 3476656
- E-mail: marcpat@agcunhaferreira.pt
- Web: www.agcunhaferreira.pt

**Carmen Cristina Martins Garcia de Pina Alcobia Galinha**

- Cartório: Avenida Ressano Garcia nº 6 R/c. Esq. - 1070-237 LISBOA
- Tel.: +351 213 712 737 - Fax:+351 213 874 726
- E-mail: carmenpina@sapo.pt

**Ana Maria Ferreira Pereira da Silva Veiga**

- Cartório: Rua Ator Chaby Pinheiro, 5 A - 2795-060 LINDA A VELHA
- Tel.: 914930808
- E-mail: apsilvaveiga@netcabo.pt

**Luís Silva Carvalho**

- Cartório: Rua Vitor Cordon, 10-A, – 1249-103 LISBOA
- Tel.: 21 3475020 – Fax: 21 3421885 e 21 3424583
- E-mail: lsc@jpcruz.pt
- Web: www.jpereiradacruz.pt

**Alberto Canelas**

- Cartório: Rua Vitor Cordon , 10-A – 1249-103 LISBOA
- Tel.: 21 3475020 – Fax: 21 3421885 e 21 3424583
- E-mail: acanelas@jpcruz.pt
- Web: www.jpereiradacruz.pt

**César Manuel de Bessa Monteiro**

- Cartório: Av. Infante D. Henrique, 26 - 1149-096 LISBOA
- Tel.: 21 723 18 00 – Fax: 21 723 1899
- E-mail: bessa.monteiro@abreuadvogados.com
- Web: www.abreuadvogados.com

**Paulo Alexandre Pinto Correia Rodrigues da Graça**

- Cartório: Av. Almirante Reis, 104 - 5º – 1150-022 LISBOA
- Tel.: 21 8110051 – Fax: 21 8141605
- E-mail: paulo.graca-82931@advogados.oa.pt

**Miguel Camargo de Sousa Eiró**

- Cartório: Av. Fontes Pereira de Melo, 15 – 7º – 1050-115 LISBOA
- Tel.: 21 3160324 – Fax: 21 3150826
- E-mail: miguel.eiro@mail.telepac.pt

**Elsa Maria Martins Barreiros Amaral Canhão**

- Cartório: Rua Dom Francisco Manuel de Melo, nº 15 - 3º, 1070-085 LISBOA
- Tel.: 21 3907373 – Fax: 21 3978754
- E-mail: mail@rcf.pt
- Web: www.rcf.pt

**Joaquim Maria Calado Marques**

- Cartório: Av. Álvares Cabral, 47 - R/C - 1250-015 LISBOA
- Tel.: 21 381 46 40 – Fax: 21 381 46 41
- E-mail: jcaladomarques@esc-advogados.pt

**José António dos Reis Martinez**

- Cartório: Rua Vitor Cordon, 30 –1º – 1200-484 LISBOA
- Tel.: 21 3473860 – Fax: 21 3473548
- E-mail: jamartinez.advogados@esc-advogados.com

**Ana Teresa Pulido**

- Cartório: R. Braamcamp, 90 -3º – 1250-052 LISBOA
- Tel.: 936792055
- E-mail: anateresa.pulido@nga.pt
- Web: www.nga.pt

**Vera Araújo Arnaut**

- Cartório: Av. Eng Duarte Pacheco, Torre 2, 9.º - Sala 3. – 1070 – 102 LISBOA
- Tel.: 21 384 01 97/8 – Fax: 21 384 01 99
- E-mail: vera.araujo@notarios.pt

**Luísa Guerreiro**

- Cartório: Rua Raul Proença, 3 - 2820-478 CHARNECA DA CAPARICA
- Tel: 21 821 23 47
- E-mail: luisague@netcabo.pt
- Web: www.lguerreiro.com



**Olga Maria Rocha da Cruz Landim**

- Cartório: Av. Casal Ribeiro, 50 - 3º, 1000-093 LISBOA  
- Tel.: 21 3815050 e 21 3815054 – Fax: 21 3831150 e 21 3813393  
- E-mail: info@clarkemodet.com.pt

**Paulo Pelayo de Sousa**

- Cartório: Rua de Sá da Bandeira, 706 – 6º. Dto.– 4000-432 PORTO  
- Tel.: 22 2046120 – Fax: 22 2080728  
- E-mail: geral@arlindodesousa.pt

**Pedro Pelayo de Sousa**

- Cartório: Rua de Sá da Bandeira, 706 – 2º. Esq. – 4000-432 PORTO  
- Tel.: 22 2009106 (3 linhas) – Fax: 222080728  
- E-mail: marpat@esoterica.pt

**Pedro Manuel Branco da Cruz**

- Cartório: Av. Duque de Loulé, 1 – 7º Esq. – 1050-085 LISBOA  
- Tel.: 21 3535233 – Fax: 21 3535259  
- E-mail: lex@cruzadvogados.com

**Vítor Luís Ribeiro Cardoso**

- Cartório: Rua Jaime Cortesão, nº 62 - 2910-538 SETÚBAL  
- Tel.: 265 233 158 - TLM: 937250536 - Fax: 265 233 158  
- E-mail: marcasetpatentes@ribeirocardoso.com

**Abel Dário Pinto de Oliveira**

- Cartório: Rua Nossa Senhora de Fátima, 419 - 3º - Frente - 4050-428 PORTO  
- Tel.: 22 600 80 94 e 22 016 02 04 – Fax: 22 600 80 95  
- E-mail: geral@ampporto.com

**Alexandra Maria Viegas Costa Paixão**

- Cartório: Av. António Augusto de Aguiar, nº 148, 4C e 5C - 1069-019 LISBOA  
- Telemóvel: 919830742  
- E-mail: fastfiling@fast-filing.com

**Ana Bárbara Emauz de Melo Portugal de Sampaio**

- Cartório: Rua do Salitre, 195 – 1269-063 LISBOA  
- Tel.: 21 3841300 – Fax: 21 3875775  
- E-mail: ana.sampaio@jedc.pt  
- Web: www.jedc.pt

**Ana Maria Gonçalves Fidalgo**

- Cartório: Av. Casal Ribeiro, 50 - 3º, 1000-093 LISBOA  
- Tel.: 21 3815050 – Fax: 21 3831150  
- E-mail: afidalgo@clarkemodet.com.pt

**Anabela Teixeira de Carvalho**

- Cartório: Edifício Net - Rua de Salazares, n.º 842 - 4149-002, PORTO  
- Tel.: 220028916 - Fax: 225322066  
- E-mail: anabela.carvalho@patents.pt  
- Web: <http://patentree.eu/>

**António Jorge Mateus Andrade**

- Cartório: Av. Infante D. Henrique, 26 - 1149-096 LISBOA
- Tel.: 21 7231800 - Fax: 21 7231899
- E-mail: antonio.andrade@abreuadvogados.com
- Web: www.abreuadvogados.com

**Bruno Braga da Cruz**

- Cartório: Rua Castilho, 67, 1º 1250-068 LISBOA
- Tel.: (+351) 213 849441 - Fax: (+351) 213 849449
- E-mail: brunobragadacruz-127791@adv.oa.pt
- Web: <https://www.glawyers.eu/>

**Carla Maria Santos Pinheiro**

- Cartório: Edifício Oceanus - Avenida da Boavista, 3265 - 3º andar, Escr. 3.4 – 4100-137 PORTO
- Tel.: 22 5323340 – Fax: 22 5323349
- E-mail: cpinheiro@clarkemodet.com.pt

**Cláudia Pimenta Monteiro de Medina Barbosa Xara-Brasil Nogueira**

- Cartório: Av. Maria Helena Vieira da Silva, 40, 1º Dto.– 1750-184 LISBOA
- Tm.: 96 297 25 10
- E-mail: cxarabrasil@gmail.com

**Cristina Antónia de Almeida Carvalho**

- Cartório: Rua do Salitre, 195 – 1269-063 LISBOA
- Tel.: 21 3841300 – Fax: 21 3875775
- E-mail: cristina.carvalho@jedc.pt
- Web: www.jedc.pt

**Filipe Teixeira Baptista**

- Cartório: Avenida Álvares Cabral, n.º 47, r/c - 1250-015 LISBOA
- Tel.: 211 914 169 - Fax: 211 914 166
- E-mail: filipe.baptista@bma.com.pt
- Web: www.bma.com.pt

**Gonçalo de Melo Portugal Saluce de Sampaio**

- Cartório: Rua do Salitre, 195 – 1269-063 LISBOA
- Tel.: 21 3841300 – Fax: 21 3875775
- E-mail: goncalo.sampaio@jedc.pt
- Web: www.jedc.pt

**Gonçalo Maria Cabral da Cunha Ferreira**

- Cartório: Av. Duarte Pacheco, 37 R/C Dtº – 2780-216 OEIRAS
- Tel.: 916093424
- E-mail: goncalo@cfadvogados.com

**Gonçalo Santos da Cunha de Paiva e Sousa**

- Cartório: Rua dos Bacalhoeiros, 4 – 1100-070 LISBOA
- Tel.: 218 823 990– Fax: 218 823 997
- E-mail: goncalo.sousa@gastao.eu
- Web: www.gastao.eu

**Inês de Carvalho Simões**

- Cartório: Rua Vitor Cordon , 10-A – 1249-103 LISBOA
- Tel.: 21 3475020/30 – Fax: 21 3421885 e 21 3424583
- E-mail: inessimoes@jpcruz.pt
- Web: www.jpereiradacruz.pt

**João M. Pimenta**

- Cartório: Rua Vitor Cordon, 10-A – 1249-103 LISBOA
- Tel.: 21 3475020/30 – Fax: 21 3421885 e 21 3424583
- E-mail: joaopimenta@jpcruz.pt
- Web: www.jpereiradacruz.pt

**João Sardinha**

- Cartório: Rua Vitor Cordon , 10-A – 1249-103 LISBOA
- Tel.: 21 3475020/30 – Fax: 21 3421885 e 21 3424583
- E-mail: joaosardinha@jpcruz.pt
- Web: www.jpereiradacruz.pt

**João Paulo Sena Mioludo**

- Cartório: Rua Com Francisco Manuel de Melo, 21 - 1070-085 LISBOA
- Tel.: 963075786
- E-mail: joao.mioludo@srslegal.pt

**Luís Gonçalo Moura Cavaleiro de Ferreira**

- Cartório: Av. Álvares Cabral, 47, 1º – 1250-015 LISBOA
- Tel.: 213 806 530 – Fax: 213 806 531
- E-mail: cavaleiro.ferreira@leonelalves.com

**Marco Alexandre Gomes da Silva Pires de Sousa**

- Cartório: Rua Quinta do Monte, 96 - 1º Dtº - 4805-151 CALDAS DAS TAIPAS
- Tel. 936954610 – Fax: 253471946
- E-mail: marcopires.sousa-9680p@adv.oa.pt

**Maria do Carmo Ferreira Fernandes Simões**

- Cartório: Av. Duque de Ávila, 66, 7º - 1050 - 083 LISBOA
- Tel.: 21 3876961 – Fax: 21 3877596
- E-mail: furtado@furtado.pt

**Maria Manuel Ramos Lucas**

- Cartório: Praça de Portugal n.º 7C - 1ºD - 2910-640 SETÚBAL
- Tel.: 265 228685 – Fax: 265 228637
- E-mail: mmlucas@marquesmarcas.com

**Maria Teresa Delgado**

- Cartório: Lagoas Park - Edifício 7, 1º Piso – 2740-244 PORTO SALVO
- Tel.: 21 1224726
- E-mail: tdelgado@herrero.pt

**Miguel Adolfo Coelho Quintans**

- Cartório: Rua Sousa Martins, 10 – 1050-218 LISBOA
- Tel.: 21 0958109 – Fax: 21 0958155
- E-mail: miguel.quintans@cms-rpa.com
- Web: www.rpa.pt

**Ricardo Souto Soares Henriques**

- Cartório: Av. Infante D. Henrique, 26 – 1149-096 LISBOA
- Tel.: 21 7231800 – Fax: 21 7231899
- E-mail: ricardo.henriques@abreuadvogados.com
- Web: www.abreuadvogados.com

**Teresa Colaço Dias**

- Cartório: Av. Duque de Ávila, 66, 7º- 1050-083 LISBOA
- Telef.: 351 21 387 69 61 - Fax: 351 21 387 75 96
- E-mail: teresa.dias@furtado.pt
- Web: www.furtado.pt

**Teresa Maria Ferreira Pereira da Silva Garcia**

- Cartório: R. Soldados da Índia, 72 – 1400-340 LISBOA
- Tel.: 21 3017086
- E-mail: garcia.teresa@netcabo.pt

**Paulo Jorge Monteverde Plantier Saraiva Maia**

- Cartório: Av. Álvares Cabral, 47 - 1º - 1250-015 LISBOA
- Tel.: 213 806 530 - Fax: 213 806 531
- E-mail: paulo.monteverde@bma.com.pt
- Web: www.bma.com.pt

**Águeda Silva**

- Cartório: Rua 4 de Outubro, 821 - 4810-485 GUIMARÃES
- E-mail: aguedasilva@gmail.com

**Ana Bela Ferreira**

- Cartório: Rua Castilho, 167 - 2º - 1070-050 LISBOA
- Tel.: 217801963 – Fax: 217975813
- E-mail: sgcr@sgcr.pt
- Web: www.sgcr.pt

**Margarida Martinho do Rosário**

- Cartório: Rua dos Bacalhoeiros, 4 - 1100-070 LISBOA
- Tel.: 218823990 – Fax: 218823997
- E-mail: gcf@gastao.eu
- www.gastao.eu

**Ana Rita Vilhena**

- Cartório: Rua Vitor Cordon, 10-A – 1249-103 LISBOA
- Tel.: 21 3475020 – Fax: 21 3421885 e 21 3424583
- E-mail: anaritavilhena@jpcruz.pt
- Web: www.jpereiradacruz.pt

**António Trigueiros de Aragão**

- Cartório: Rua Dom Francisco Manuel de Melo, nº 15 - 3º, 1070-085 LISBOA
- Tel.: 213907373 – Fax: 213978754
- E-mail: mail@rcf.pt

**Carmina Cardoso**

- Cartório: Largo de São Carlos, 3 - 1200-410 LISBOA
- Tel.: 213583620 – Fax: 213159434
- E-mail: c.cardoso-183171@adv.oa.pt.

**Elsa Guilherme**

- Cartório: Rua José Bento Costa, n. 7 2ºesq.– 2710-428 SINTRA
- Tel.: 963246886
- E-mail: elsagui76@gmail.com

**Filipe Pedro**

- Cartório: Rua Varela Silva, 3 - 2º Dto. - 2730-233 BARCARENA
- E-mail: filipedro@netcabo.pt

**Francisca Ferreira Pinto**

- Cartório: Av. da República, 25 - 1º - 1050-186 LISBOA
- Tel.: 213821200 – Fax: 213877109
- E-mail: francisca.ferreira.pinto@garrigues.com / gcf@garrigues.com

**Hugo Monteiro de Queirós**

- Cartório: Av. Fontes Pereira de Melo, 43 - 1050-119 LISBOA
- Tel.: +351 213 197 311 – Tlm: +351 934 301 498
- E-mail: hugo.monteiroqueiros@plmj.pt
- Web: www.plmj.com

**Isabel Bairrão**

- Cartório: Avenida da República, 25 - 1º - 1050-196 LISBOA
- Tel.: 213800910 – Fax: 213877109
- E-mail: isabel.bairrao@garrigues.com

**Joana da Mata**

- Cartório: Rua Bernardo Lima, 3 - 1150-074 LISBOA
- Tel.: 213566400 – Fax: 213566488
- E-mail: joanamata@rsa-advogados.pt

**João Jorge**

- Cartório: Rua Dom Francisco Manuel de Melo, nº 15 - 3º, 1070-085 LISBOA
- Tel.: 213907373 – Fax: 213978754
- E-mail: mail@rcf.pt

**João Pedro Fazendeiro**

- Cartório: Av. Marquês de Tomar, 44 - 6º - 1069-229 LISBOA
- Tel.: 217613490 – Fax: 217613499
- E-mail: jp.fazendeiro@aduarateassoc.com

**Jorge Faustino**

- Cartório: Rua Dom Francisco Manuel de Melo, nº 15 - 3º, 1070-085 LISBOA
- Tel.: 213907373 – Fax: 213978754
- E-mail: mail@rcf.pt

**José de Novaes e Ataíde**

- Cartório: Av. Duque D'Ávila, 32 - 1º - 1000-141 LISBOA
- Tel.: 213547763 – Fax: 213560486
- E-mail: geral@fdnovaes.com

**Lídia Neves**

- Cartório: Av. Engenheiro Duarte Pacheco, 7, r/c - 1070-100 LISBOA
- Tel.: 21 78148 00 – Fax: 21 781 48 02
- E-mail: lidia.neves@mirandalawfirm.com

**Lourenço de Sampaio**

- Cartório: Rua do Salitre, 195 - 1269-063 LISBOA
- Tel.: 213841300 – Fax: 213875775
- E-mail: lourenco.sampaio@jedc.pt

**Luís Humberto Ferreira**

- Cartório: Edifício Net - Rua de Salazares, n.º 842 - 4149-002, PORTO
- Tel.: 220028916 - Fax: 225322066
- E-mail: luis.ferreira@patents.pt
- Web: <http://patentree.eu/>

**Joana Fialho Pinto**

- Cartório: Av. 5 de outubro, 146 - 7º Andar - 1050-061 LISBOA
- Tel.: 213241530 – Fax: 213422446
- E-mail: marcpat@agcunhaferreira.pt

**Maria Cruz Garcia**

- Cartório: Av. Casal Ribeiro, 50, 3º Andar – 1000-093 LISBOA
- Tel.: 91 145 26 59
- E-mail: mcruzgarcia@clarkemodet.com.pt
- Web: [www.clarkemodet.com](http://www.clarkemodet.com)

**Mário Castro Marques**

- Cartório: Rua António Cardoso, 235, 6º Drt Frt, 4150-081 PORTO
- Tel.: 91 9107557
- E-mail: mariocastromarques@gmail.com

**Marisa Coimbra**

- Cartório: Rua Dom Francisco Manuel de Melo 21, 1070-085 LISBOA
- Tel.: 21 313 2000 – Fax: 21 313 2001
- E-mail: mail@rcf.pt
- Web: [www.srslegal.pt/pt/](http://www.srslegal.pt/pt/)

**Nuno Lourenço**

- Cartório: Lusoworld II A25. Rua Pé de Mouro 2710-144 SINTRA
- Tel.: 21 1395721 – Fax: 21 1946681
- E-mail: nuno.lourenco@today.patents.com
- Web: [www.todaypatents.com](http://www.todaypatents.com)

**Rodolfo Condessa**

- Cartório: Rua Cidade de Rabat, 31 - 8º Esq. - 1500-159 LISBOA
- Tel.: 966712005
- E-mail: rodolfo.condessa@gmail.com

**Rui Duarte Catana**

- Cartório: Av. Marquês de Tomar, 44 - 6º - 1069-229 LISBOA
- Tel.: 217613490 – Fax: 217613499
- E-mail: rui.catana@aduarateassoc.com
- Web: [www.aduarateassoc.com](http://www.aduarateassoc.com)

**Rui Moreira de Resende**

- Cartório: Rua Bernardo Lima, 3 - 1150-074 LISBOA
- Tel.: 213566400 – Fax: 213566488
- E-mail: ruiresende@rsa-advogados.pt

**Sandra Martins Pinto**

- Cartório: Praça General Humberto Delgado, n.º 267 3º Andar Salas 1 /2, 4000-288 PORTO
- Tel.: 222012603 – Fax: 222012605
- E-mail: smp@sgcr.pt
- Web: www.sgcr.pt

**Teresa Luísa Catarino Fernandes Gingeira Martins**

- Cartório: Edifício Net - Rua de Salazares, n.º 842 - 4149-002, PORTO
- Tel.: 220028916 - Fax: 225322066
- E-mail: teresa.martins@patents.pt
- Web: <http://patentree.eu/>

**Vasco Stillwell D'Andrade**

- Cartório: Rua Castilho, 165 - 1070-050 LISBOA
- Tel.: 213817400 – Fax: 213826629
- E-mail: vsandrade@mlgts.pt

**Vera Correia Alves**

- Cartório: Rua Bernardo Sequeira, 78 - 1º Sala M - 4710-359 BRAGA
- Tel.: 253609330 – Fax: 253609311 – Tlm: 919285011
- E-mail: veracorreialves@nadv.pt

**Ana Sofia Dinis Chaves**

- Cartório: Rua Luis Gonzaga, Edificio Phoenix Garden, 7º andar H, MACAU
- Tel.: 00853 66591201
- E-mail: chaves.anasofia@gmail.com

**Ália Mohamade Amadá**

- Cartório: Rua Leopoldo de Almeida Nº 1 - 3º A, 1750-137 LISBOA
- E-mail: alia.amada-360741@adv-est.oa.pt

**Rita Milhões**

- Cartório: Zona Industrial Sapec Bay, Av do Rio Tejo, Lote 4 - 2910-440 SETÚBAL
- Tel.: 265721099
- E-mail: ritamilhoes-21212l@adv.oa.pt

**Daniel Reis Nobre**

- Cartório: Alameda dos Oceanos, 41K-21, Parque das Nações – 1990-207 LISBOA
- Tel.: 213 150 970 - Fax: 213 531 352
- E-mail: portugal@inventacom
- Web: www.inventa.pt

**Tiago Reis Nobre**

- Cartório: Alameda dos Oceanos, 41K-21, Parque das Nações – 1990-207 LISBOA
- Tel.: 213 150 970 - Fax: 213 531 352
- E-mail: portugal@inventacom
- Web: www.inventa.pt

**David Cardoso**

- Cartório: Avenida Defensores de Chaves, 36, 1.º Direito, 1000-119 LISBOA
- Tel.: 218758322 – Fax: 255134816
- E-mail: dc@legalwest.eu

**Ágata Pinho**

- Cartório: Av. Sidónio Pais, n.º 379, Piso 1, sala 1.14, Ed. HOECHST - 4100-486 BOAVISTA, PORTO
- Tel.: 220167495 – Fax: 226092487
- E-mail: agatapinho@jpcruz.pt
- Web: www.jpereiradacruz.pt

**Ana Eugénio**

- Cartório: Rua António Enes 18-3D - 1050-025 LISBOA
- E-mail: aeugenio.ana@gmail.com

**Ana M. Sebastião**

- Cartório: Rua Vitor Cordon , 10-A – 1249-103 LISBOA
- Tel.: 21 3475020/30 – Fax: 21 3421885 e 21 3424583
- E-mail: anamsebastiao@jpcruz.pt
- Web: www.jpereiradacruz.pt

**Cátia Ribeiro**

- Cartório: Praça de Portugal n.º 7C - 1.ºD - 2910-640 SETÚBAL
- Tel.: 265 228 685 - Fax: 265 228 637
- E-mail: catia@marquesmarcas.com
- Web: www.marquesmarcas.com

**Joana Dez-Réis Grilo**

- Cartório: Rua de Campolide n.º 164 D, 1070-029 LISBOA
- Tel.: 934954388
- E-mail: joana.grilo@protectdata.pt

**Luís Caixinhas**

- Cartório: Alameda dos Oceanos, 41K-21, Parque das Nações - 1990-207 LISBOA
- Tel.: 213 150 970 - Fax: 213 531 352
- E-mail: portugal@inventacom.com
- Web: www.inventacom.pt

**Ricardo Abrantes**

- Cartório: Av. Casal Ribeiro, 50 - 3.º, 1000-093 LISBOA
- Tel.: 213815050 - Fax: 212831150
- E-mail: rabrantes@clarkemodet.com.pt

**Patrícia Marques**

- Cartório: Associação Empresarial da Região de Leiria, Av. Bernardo Pimenta, sala 9, 2404-010 LEIRIA
- Tel.: 916810463 / 244024415
- E-mail: patriciamarques@jpcruz.pt
- Web: www.jpereiradacruz.pt

**Márcia Martinho da Rosa**

- Cartório: Rua Rodrigo da Fonseca, n.º 82, 1.º Dt.º, 1250-193 LISBOA
- Tel.: 213714940 - Fax: 213882635
- E-mail: marcia.rosa@pra.pt

**Madalena Barradas**

- Cartório: Av. 5 de Outubro, 176, 5.º Esq., 1050-063 LISBOA
- Tel.: 21 7931143 - Fax: 21 7931144
- E-mail: madalena\_barradas@hotmail.com



**Luís Teixeira**

- Cartório: Rua Públia Hortênsia de Castro, nº 1, 2º A - 1500-518 LISBOA
- E-mail: teixeira.luismmanuel@gmail.com

**Manuel Cunha Ferreira**

- Cartório: Av. 5 de outubro, 146 - 7º Andar - 1050-061 LISBOA
- Tel.: 213241530 - Fax: 213476656 / 213422446
- E-mail: manuel.cunhaferreira@agcunhaferreira.pt

**Ana Fazendeiro**

- Cartório: Av. das Forças Armadas, nº 125 - 12º - 1600-079 LISBOA
- Tel.: 217231800 - Fax: 217231899
- E-mail: ana.fazendeiro@abreuadvogados.com

**Vítor Palmela Fidalgo**

- Cartório: Alameda dos Oceanos, 41K-21, Parque das Nações – 1990-207 LISBOA
- Tel.: 213 150 970 - Fax: 213 531 352
- E-mail: vfidalgo@inventacom.com
- Web: www.inventa.pt

**Sérgio Coimbra Henriques**

- Cartório: Av de Berna, 30 - 3º A, 1050-148 LISBOA
- Tel.: 211 64 99 99
- E-mail: sergiocoimbrahenriques@gmail.com

**Filipa Lopes Galvão**

- Cartório: Rua Professor Simões Raposo, nº 5, 4º B - 1600-660 LISBOA
- E-mail: filipa.galvao@eyesee.pt

**Jorge Manuel Vaz Machado**

- Cartório: Av. da Boavista, Ed. Oceanus, nº 3265 - 3º Andar, Escr. 3.4 - 4100-137 PORTO
- Tel.: 225323340 - Fax: 225323344
- E-mail: jmachado@clarkemodet.com.pt

**Vera Albino**

- Cartório: Alameda dos Oceanos, 41K-21, Parque das Nações – 1990-207 LISBOA
- Tel.: 213 150 970 - Fax: 213 531 352
- E-mail: portugal@inventacom.com
- Web: www.inventa.pt

**Maria João Pereira**

- Cartório: Avenida Comendador Silva Araújo, Ap. 30 - 4796-908 VILA DAS AVES
- Tel.: 252874627
- E-mail: mariabaltarpereira@gmail.com

**Mário Marques**

- Cartório: Avenida 5 de Outubro, nº 10 - 1º - 1050-056 LISBOA
- Tel.: 216081027
- E-mail: mmarques@level-up.pt

**Isaura Monteiro**

- Cartório: Rua do Centro Comunitário, Lote 96, nº 8 - 8135-154 ALMANCIL
- Tel.: 933462947
- E-mail: isaura.monteiro@gmail.com

**Ana Rita Remígio**

- Cartório: Edifício Net, Rua de Salazares 842 - 4149-002 PORTO
- Tel.: 225322064 - Fax: 225322066
- E-mail: ana.remigio@patents.pt
- Web: www.patents.pt

**Daniela Dinis**

- Cartório: Rua da Fé n.º 10 Casal do Rato 1675-313 PONTINHA
- Tel.: 961294016
- E-mail: danielamdinis-456421@adv.oa.pt

**Luís Pinto Monteiro**

- Cartório: Av. da Liberdade, 224 - 1250-148 LISBOA
- Tel.: 213197300 - Fax: 213197319
- E-mail: luis.pintomonteiro@plmj.pt

**Cláudia Freixinho Serrano**

- Cartório: Rua Vitor Cordon , 10-A - 1249-103 LISBOA
- Tel.: 213475020 - Fax: 213421885
- E-mail: claudiaserrano@jpcruz.pt

**David Marques**

- Cartório: Avenida Cova dos Vidros, Lote 2570 - 2975-333 QUINTA DO CONDE
- E-mail: davidmtfmarques@gmail.com

**Filipe Funenga**

- Cartório: Vågsgaten, 43, 4306 SANDNES NO
- Tel.: (+47) 908 77 808
- E-mail: filipe.funenga@patent.no

**Inês Monteiro Alves**

- Cartório: Alameda dos Oceanos, 41K-21, Parque das Nações – 1990-207 LISBOA
- Tel.: 213150970 - Fax: 213531352
- E-mail: ialves@inventia.com

**Mariana Bernardino Ferreira**

- Cartório: Av. Álvares Cabral, 47 - 1.º - 1250-015 LISBOA
- Tel.: 213806530 - Fax: 213806531
- E-mail: mariana.ferreira@bma.com.pt
- Web: www.bma.pt

**Patrícia Lima**

- Cartório: Instituto Superior Técnico, Avenida Rovisco Pais - 1049-001 LISBOA
- E-mail: patriciamlima@hotmail.com

**Rita Mendonça**

- Cartório: Rua Castilho, 167, 2º - 1070-050 LISBOA
- Tel.: 217 801 963 – Fax: 217 975 813
- E-mail: sgcr@sgcr.pt
- Web: www.sgcr.pt

**Rui do Nascimento Gomes**

- Cartório: Rua Vitor Cordon, 10-A - 1249-103 LISBOA
- Tel.: 213475020 - Fax: 213421885
- E-mail: ruigomes@jpcruz.pt
- Web: www.jpereiradacruz.p

**Vasco Rosa Dias**

- Cartório: Est. Beira nº 176, 5º A - 3030-173 COIMBRA
- Tel.: 963312134
- E-mail: vasco.rosa.dias@gmail.com

**Joana Piriquito Santos**

- Cartório: Rua D. Luís I, n.º 28 1200-151 LISBOA
- Tel.: 213113400 - Fax: 213113406
- E-mail: jcs@vda.pt

**Sónia Mota Maia**

- Cartório: Alameda da Quinta de Sto. António, nº 1 - Núcleo 1 - 2º E - 1600-675 LISBOA
- Tel.: 217160190 - Fax: 213244665
- E-mail: info@ip-smm.com

**Pedro Bacelar**

- Cartório: Estrada da Chainha, Lote 6, Nº163 R/C - 7005-198 ÉVORA
- Tel: 266040468 e 919654760 - Fax: 266040948
- E-mail: pedro.espanca@gmail.com

**Miguel Antunes de Resende**

- Cartório: Avenida de São Pedro nº 31 Monte Estoril - 2765-446 ESTORIL
- Tel: 910583778
- E-mail: miguelantunesderesende@gmail.com

**Luís Sommer Ribeiro**

- Cartório: Rua dos Bacalhoeiros, 4 - 1100-070 LISBOA
- Tel: 218823990 - Fax: 218823997
- E-mail: luis.ribeiro@gastao.eu

**João Pereira Cabral**

- Cartório: Alameda dos Oceanos, 41, K21, Parque das Nações - 1990-207 LISBOA
- Tel: 213150970 - Fax: 213531352
- E-mail: jcabral@inventacom.com
- Web: www.inventa.pt

**João Francisco Sá**

- Cartório: Alameda dos Oceanos, 41, K21, Parque das Nações - 1990-207 LISBOA
- Tel: 213150970 - Fax: 213531352
- E-mail: jfsa@inventacom.com
- Web: www.inventa.pt

**Sousa Ribeiro**

- Cartório: Av. Álvares Cabral, n.º 47, 1.º andar - 1250-015 LISBOA
- Tel: 213806530 - Fax: 213806531
- E-mail: sousaribeiro-46899p@adv.oa.pt

**Evangelino Marques Ribeiro**

- Cartório: Praça de Portugal n.º 7C - 1.ºD - 2910-640 SETÚBAL
- Tel: 265228685 e 932573091 - Fax: 265228637
- E-mail: marquesribeiro@marquesmarcas.com
- Web: www.marquesmarcas.com

**Diogo Xavier Santos**

- Cartório: Rua Castilho, 167, 2.º Andar - 1070-050 LISBOA
- Tel: 217801963 e 912628247 - Fax: 217975813
- E-mail: dxs@sgcr.pt
- Web: www.sgcr.pt

**Saulo Chanoca**

- Cartório: Rua Artilharia Um, n.º 51, Páteo Bagatela, Edifício 1, 4.º Andar - 1250-137 LISBOA
- Tel: 211554330 e 935274353
- E-mail: schanoca@bas.pt

**Lígia Gata**

- Cartório: Av. Dr. Mário Moutinho, Lt 1519, 7.º Esq. - 1400-136 LISBOA
- Tel: 213011684
- E-mail: ligiagata007@gmail.com
- Web: www.megaingenium.eu

**Manuel Bastos Moniz Pereira**

- Cartório: Rua dos Bacalhoeiros 4, 1100-070 LISBOA
- Tel: 218823990 - Fax: 218823997
- E-mail: manuel.pereira@gastao.eu
- Web: www.gastao.eu

**Ana Neves**

- Cartório: Estrada da Algazarra, n.º 43, 6.º B, 2810-015 FEIJÓ
- Tel: 936256546
- E-mail: anaisabelneves@gmail.com

**Ana Plácido Martins**

- Cartório: Rua Feliciano de Castilho, 92, 4150-PORTO
- Tel: 965 062 738
- E-mail: anamartins.adv@outlook.com

**André Sarmento**

- Cartório: Rua Damião de Góis, n.º 56, 4.º Andar, apt. 43, 4050-221 PORTO
- Tel: 223 751 032
- E-mail: andrevsarmento@gmail.com

**Miguel Vaz Serra**

- Cartório: Avenida 5 de outubro, n.º 146, 7.º Andar, 1050-061 LISBOA
- Tel: 917169727- Fax: 213422446
- E-mail: miguel.vazserra@agcunhaferreira.pt

**Leila Teixeira**

- Cartório: Rua 19, 231, 1.º Andar, 4500-256 ESPINHO
- Tel: 935254856
- E-mail: leilateixeiraa@gmail.com

**Cristina de Castro**

- Cartório: Rua António Sérgio, 49 - 3º Esq. - 6300-665 GUARDA
- Tel: 965028903
- E-mail: cristinacastro@ipg.pt

**Mariana Belo de Oliveira**

- Cartório: Rua Domingos Ferreira Pinto Basto, nº 45, 3830 -176 ÍLHAVO - AVEIRO
- Tel: 914913442
- E-mail: marianabelooliveira@gmail.com

**Natacha Batista**

- Cartório: Rua 9 de Março, nº 63, Cajados - 2965-505 ÁGUAS DE MOURA
- Tel: 916187637
- E-mail: anatachabatista@gmail.com

**Raquel Antunes**

- Cartório: Rua Vitor Cordon, 10A – 1249 -103 LISBOA
- Tel.: 21 3475020
- E-mail: raquelantunes@jpcruz.pt
- Web: www. jpereiradacruz.pt

**Sofia Rebelo Ladeira**

- Cartório: Rua Ana de Castro Osório, nº 4 - 5º B– 1500-039 LISBOA
- Tel.: 969267585
- E-mail: ladeira.sofia@gmail.com

**Adriana Esteves**

- Cartório: Av. Casal Ribeiro, 50 - 3º andar – 1000-093 LISBOA
- Tel.: 213815050 – Fax: 212831150
- E-mail: aesteves@clarkemodet.com.pt

**Cláudia Tomás Pedro**

- Cartório: Avenida Duque de Ávila, n.º 46, 6.º – 1050-083 LISBOA
- Tel.: 213408600 Tlm: 966478360
- E-mail: cpedro@ga-p.com

**Diana Pereira**

- Cartório: Alameda dos Oceanos, 41, K21, Parque das Nações – 1990-207 LISBOA
- Tel.: 213150970/1 – Fax: 213531352
- E-mail: dpereira@inventacom.com

**Inês Sequeira**

- Cartório: Alameda dos Oceanos, 41, K21, Parque das Nações – 1990-207 LISBOA
- Tel.: 918860596
- E-mail: isequiera@inventacom.com

**Joel David Rodrigues**

- Cartório: Rua Escola do Futebol, n.º 11, 1.º dto. – 8700-258 OLHÃO
- Tel.: 961 108 500
- E-mail: jdcruzrodrigues@gmail.com

**Inês Guerra**

- Cartório: Rua Castilho, 167 - 2º - 1070-050 LISBOA
- Tel.: 217801963 - Fax: 217975813
- E-mail: sgcr@sgcr.pt
- Web: www.sgcr.pt

**Luísa Azevedo Soares Rodrigues**

- Cartório: Rua António da Silveira, 131 - 2765-300 ESTORIL
- Tel.: 914431158
- E-mail: marialuisa.rodrigues@gmail.com

**Marina Ciriani**

- Cartório: Estrada Paço do Lumiar, Campus do Lumiar 1649-038 LISBOA
- Tel.: 935933071
- E-mail: ciriani.marinar@gmail.com

**Miguel Bibe**

- Cartório: Alameda dos Oceanos, 41, K21, Parque das Nações - 1990-207 LISBOA
- Tel.: 918759849
- E-mail: mbibe@inventacom.com

**Tiago Andrade**

- Cartório: Rua Vitor Cordon, 10-A - 1200-442 LISBOA
- Tel.: 213475020
- E-mail: tiagoandrade@jpcruz.pt
- Web: www.jpereiradacruz.pt

**Cláudia Alexandra Maia do Couto**

- Cartório: Av. Casal Ribeiro, 50 - 3º andar - 1000-093 LISBOA
- Tlm: 934785837
- E-mail: claudia.amcouto@gmail.com

**Cristina Maria Sanches Simões de Faria**

- Cartório: Rua António Livramento, n.º3, -5ºC 1600-371 LISBOA
- Tel: 960290166
- E-mail: csdefaria@gmail.com

**Diogo de Almeida Antunes**

- Cartório: Alameda dos Oceanos 41 K 21-1991-207 LISBOA
- Tel. 21 3150970 - Tlm: 925835323
- E-mail: dantunes@inventacom.com

**Dulce de Fátima Varandas de Almeida Andrade**

- Cartório: Edifício Net - Rua de Salazares, n.º 842 - 4149-002, PORTO
- Tel.: 220028916 - Fax: 225322066
- E-mail: dulce.varandas@patents.pt
- Web: <http://patentree.eu/>

**Filipa João da Gama Franco Marques Pereira**

- Cartório: Rua Victor Cordon, n.º 10 - A - 1249-103 LISBOA
- Tlm.: 910075582
- E-mail: filipapereira@jpcruz.pt

**Inês Duarte Tavares**

- Cartório: Alameda dos Oceanos, 41K-21, Parque das Nações - 1990-207 LISBOA
- Tel.: 213150970 - Fax: 213531352
- E-mail: itavares@inventia.com
- Web: www.inventia.pt

**Joana Alves Coelho**

- Cartório: Praça General Humberto Delgado, 267 - 3º salas 1 e 2 - 4000-288 PORTO
- Tel.: 222012603 - Fax: 222012605
- E-mail: jac@sgcr.pt
- Web: www.sgcr.pt

**Miguel Filipe Duarte**

- Cartório: Av. Casal Ribeiro, 50 – 3º andar, 1000-093 LISBOA
- Tel.: +351 213815050
- E-mail: mduarte@clarkemodet.com.pt

**Vera Lúcia Faria Viola Gonçalves**

- Cartório: Rua Dr. Herminio Laborinho, nº 13 - 2500-214 CALDAS DA RAINHA
- Tel.: 914287287
- E-mail: vera.viola.goncalves@gmail.com

**PROCURADORES AUTORIZADOS**

(Os Procuradores Autorizados são pessoas singulares que, não sendo Agentes Oficiais da Propriedade Industrial, podem praticar actos e termos do processo, juntando, para o efeito, procuração simples e com poderes especiais para cada processo)

**Artur Almeida Pinto Furtado da Luz**

- Cartório: Rua da Madalena, 214 – 4º – 1100-325 LISBOA  
- Tel.: 21 8870657 – Fax: 21 8879714  
- E-mail: abpatentiena@mail.telepac.pt

**Carlos António dos Santos Rodrigues**

- Cartório: Rua da Madalena, 214 – 4º – 1100-325 LISBOA  
- Tel.: 21 8870657 – Fax: 21 8879714  
- E-mail: abpatentiena@mail.telepac.pt

**Ruy Pelayo de Sousa**

- Cartório: Rua de Sá da Bandeira, 706 – 6º Dtº. – 4000-432 PORTO  
- Tel.: 22 2046120 (3 linhas) – Fax: 22 2080728  
- E-mail: geral@arlindodesousa.pt

**Carmen Ferreira Furtado da Luz de Oliveira e Silva**

- Cartório: Rua Sousa Martins, N.º 10 - 7º – 1050-218 LISBOA  
- Tel.: 21 3876961 – Fax: 21 3877596  
- E-mail: furtado.marcas@netcabo.pt

**Luís Reinaldo de Oliveira e Silva**

- Cartório: Rua Maria Pia, 20 - 3º Dto. – 1350-208 LISBOA  
- Tel.: 21 3951814 – Fax: 21 3951842  
- E-mail: publamarca@iol.pt

**Carlos Eugénio Reis Nobre**

- Cartório: Alameda dos Oceanos, 41K-21, Parque das Nações – 1990-207 LISBOA  
- Tel.: 213 150 970 - Fax: 213 531 352  
- E-mail: portugal@inventa.com  
- Web: www.inventa.pt

**Maria Margarida Gomes Sanches Nunes**

- Cartório: Av. António José Gomes, 60 - B - 1º E, Apartado 175 – 2801-902 ALMADA  
- Tel.: 21 2744129 e 21 2768069 – Fax: 21 2740012  
- E-mail: guimarque@guimarque.pt

**José Roger Pimenta Rodrigues**

- Cartório: Praça Francisco Sá Carneiro, 3 – 4º - Apartado 2874 – 1000-159 LISBOA CODEX  
- Tel. 21 8461705 – Fax 21 8478686