

BOLETIM DA PROPRIEDADE INDUSTRIAL

Nº 2024/04/01 (064/2024) 1 de abril de 2024

Sumário

Aviso.....	2
Códigos	2
PATENTES DE INVENÇÃO	6
Pedidos - BB/CA1Y.....	6
Patentes europeias vigentes em Portugal - FG4A.....	8
Recusas - FC4A	9
Caducidades por falta de pagamento de taxa - Patente europeia - MM4A	10
Cessação de efeitos nacionais - Patente europeia - MZ4A.....	11
Averbamentos - Patente europeia - PD1A, PD3A, PC1A, PC3A	12
DESENHOS OU MODELOS.....	13
Pedidos - BB/CA1Y.....	13
REGISTO NACIONAL DE MARCAS.....	21
Pedidos	21
Concessões	55
Recusas.....	57
Renovações	59
Caducidades por falta de pagamento de taxa	60
Averbamentos.....	61
Desistências.....	62
Renúncias.....	63
Outros Atos.....	64
Requerimentos indeferidos.....	65
REGISTO INTERNACIONAL DE MARCAS	66
Concessões	66
REGISTO DE LOGÓTIPOS	67
Pedidos	67
Concessões	69
Recusas.....	70
AGENTES OFICIAIS DE PROPRIEDADE INDUSTRIAL.....	71
PROCURADORES AUTORIZADOS	93

Aviso

À matéria publicada no presente Boletim são aplicáveis as disposições do Código da Propriedade Industrial.

Códigos

Códigos das rubricas (St. 17 OMPI)

Títulos de propriedade industrial:

- A — Patente de invenção.
- K — Modelo de utilidade.
- L — Modelo industrial.
- Q — Desenho industrial.
- Y — Desenho ou modelo.
- 1 — Pedido não examinado.
- 3 — Pedido examinado sem pesquisa.
- 4 — Pedido examinado com pesquisa.

Publicação:

BB — Publicação de pedidos e correspondente disponibilização dos documentos ao público, para consulta ou fornecimento de cópias, a pedido.

Oposição:

- CA — Fase de oposição.

Procedimento de concessão:

- FA — Desistências.
- FC — Recusas.
- FF — Concessão provisória.
- FG — Concessão; Registo; Estatuto legal; Licenças.
- GA — Transformação de pedido de título de propriedade industrial.
- PC — Transmissão.
- PD — Mudanças de identidade/sede.
- QB — Licenças concedidas e registadas.

Correções; outros:

- HK — Retificações.
- HZ — Requerimentos indeferidos.

Caducidade dos direitos de propriedade industrial:

- MA — Renúncias.
- MM — Caducidades.

Manutenção dos direitos de propriedade industrial:

- NF — Revalidações.

Outras decisões:

RL — Despachos proferidos por sentença alterando despacho anterior.

Lista dos Códigos INID — Identificação Numérica Internacional de Dados Bibliográficos (Normas St. 9, St. 60, St. 80 OMPI)

Patentes, Modelos de Utilidade, Certificados Complementares de Proteção, Desenhos ou Modelos:

- (11) Número de pedido.
- (19) Organismo emissor, país.
- (22) Data do pedido.
- (28) Número de objetos de um pedido múltiplo.
- (30) Data, país e número de prioridade.
- (43) Data de publicação de pedido não examinado.
- (44) Data de publicação de pedido examinado.
- (51) Classificação internacional:
 - A, U — Int. Cl. 7;
 - L, Q, Y — LOC (8).
- (54) Título em português.
- (55) Reprodução fotográfica do desenho ou modelo.
- (57) Resumo e desenho da invenção/descrição do desenho ou modelo.
- (71) Requerente, nacionalidade, profissão, morada.
- (72) Inventor(es)/autor(es).

Marcas, Nomes e Insígnias de Estabelecimento, Logótipos, Denominações de Origem e Indicações Geográficas, Recompensas:

- (210) Número de pedido.
- (220) Data do pedido.
- (300) Data, país e número de prioridade.
- (441) Data de publicação do pedido não examinado.
- (442) Data de publicação do pedido examinado.
- (511) Lista de produtos ou serviços segundo a Classificação Internacional de Nice [NCL (8)].
- (512) Classificação Nacional e/ou lista de produtos ou serviços.
- (531) Descrição dos elementos figurativos das marcas segundo a Classificação Internacional de Viena [CFE (5)].
- (540) Reprodução do sinal.
- (550) Indicação do tipo de marca
- (551) Indicação de que a marca é coletiva, de certificação ou de associação.
- (561) Transliteração da marca.
- (566) Tradução da marca ou das palavras nela contidas.
- (591) Informações de cores reivindicadas.
- (730) Nome do requerente, nacionalidade, profissão, morada.

Outros códigos

MNA — Marca nacional.
MCA — Marca Coletiva.
MCC — Marca de Certificação ou de Garantia.
NOM — Nome de estabelecimento.
INS — Insígnia de estabelecimento.
LOG — Logótipo.
DNO — Denominação de Origem Nacional.
DOI — Denominação de Origem Internacional.
IGR — Indicação Geográfica.
RCS — Recompensa.

**Lista alfabética dos códigos de países,
organizações intergovernamentais
e outras entidades
(Norma St. 3 OMPI)**

AD — Andorra.
AE — Emirados Árabes Unidos.
AF — Afeganistão.
AG — Antígua e Barbuda.
AI — Anguila.
AL — Albânia.
AM — Arménia.
AN — Antilhas Holandesas.
AO — Angola.
AP — ARIPO — Organização Regional Africana da Propriedade Industrial.
AR — Argentina.
AT — Áustria.
AU — Austrália.
AW — Aruba.
AZ — Azerbaijão.
BA — Bósnia-Herzegovina.
BB — Barbados.
BD — Bangladesh.
BE — Bélgica.
BF — Burquina Faso.
BG — Bulgária.
BH — Barém.
BI — Burundi.
BJ — Benin.
BM — Bermudas.
BN — Brunei Darussalam.
BO — Bolívia.
BOIP — *Office* da Propriedade Intelectual do Benelux.
BR — Brasil.
BS — Baamas.
BT — Butão.
BV — Ilha Bouvet.
BW — Botswana.
BY — Bielo-Rússia.
BZ — Belize.
CA — Canadá.
CD — República Democrática do Congo.
CF — República Centro-Africana.
CG — Congo.

CH — Suíça.
CI — Costa do Marfim.
CK — Ilhas Cook.
CL — Chile.
CM — Camarões.
CN — China.
CO — Colômbia.
CR — Costa Rica.
CU — Cuba.
CV — Cabo Verde.
CY — Chipre.
CZ — República Checa.
DE — Alemanha.
DJ — Djibuti.
DK — Dinamarca.
DM — Dominica.
DO — República Dominicana.
DZ — Argélia.
EA — EAPO — Organização Euro-Asiática de Patentes.
EC — Equador.
EE — Estónia.
EG — Egipto.
EH — Sara Ocidental.
EM — EUIPO — Instituto da Propriedade Intelectual da União Europeia.
EP — IEP — Instituto Europeu de Patentes.
ER — Eritreia.
ES — Espanha.
ET — Etiópia.
FI — Finlândia.
FJ — Fiji.
FK — Ilhas Malvinas.
FO — Ilhas Faroé.
FR — França.
GA — Gabão.
GB — Reino Unido.
GC — Instituto de Patentes do Conselho de Cooperação dos Estados Árabes do Golfo (GCC).
GD — Granada.
GE — Geórgia.
GG — Guernsey.
GH — Gana.
GI — Gibraltar.
GL — Gronelândia.
GM — Gâmbia.
GN — Guiné.
GQ — Guiné Equatorial.
GR — Grécia.
GS — Geórgia do Sul e as ilhas Sandwich do Sul.
GT — Guatemala.
GW — Guiné-Bissau.
GY — Guiana.
HK — Hong-Kong/China.
HN — Honduras.
HR — Croácia.
HT — Haiti.
HU — Hungria.
IB — Secretaria Internacional da Organização Mundial da Propriedade Intelectual (OMPI).
ID — Indonésia.
IE — Irlanda.

IL — Israel.	NZ — Nova Zelândia.
IM — Ilha de Man.	OA — OAPI — Organização Africana da Propriedade Intelectual.
IN — Índia.	OM — Omã.
IQ — Iraque.	PA — Panamá.
IR — República Islâmica do Irão.	PE — Peru.
IS — Islândia.	PG — Papua Nova Guiné.
IT — Itália.	PH — Filipinas.
JE — Jersey.	PK — Paquistão.
JM — Jamaica.	PL — Polónia.
JO — Jordânia.	PT — Portugal.
JP — Japão.	PW — Palau.
KE — Quênia.	PY — Paraguai.
KG — Quirguistão.	QA — Quatar.
KH — Camboja.	QZ — Instituto Comunitário de Variedades Vegetais (CPVO).
KI — Quiribáti.	RO — Roménia.
KM — Comores.	RS — Sérvia.
KN — S. Kitts e Nevis.	RU — Federação Russa.
KP — República Popular Democrática da Coreia.	RW — Ruanda.
KR — República da Coreia.	SA — Arábia Saudita.
KW — Koweit.	SB — Ilhas Salomão.
KY — Ilhas Caimão.	SC — Seychelles.
KZ — Cazaquistão.	SD — Sudão.
LA — República Popular Democrática do Laos.	SE — Suécia.
LB — Líbano.	SG — Singapura.
LC — Santa Lúcia.	SH — Santa Helena.
LI — Listenstaina.	SI — Eslovénia.
LK — Sri Lanka.	SK — Eslováquia.
LR — Libéria.	SL — Serra Leoa.
LS — Lesoto.	SM — São Marinho.
LT — Lituânia.	SN — Senegal.
LU — Luxemburgo.	SO — Somália.
LV — Letónia.	SR — Suriname.
LY — Líbia.	ST — São Tomé e Príncipe.
MA — Marrocos.	SV — El Salvador.
MC — Mónaco.	SY — República Árabe da Síria.
MD — República da Moldávia.	SZ — Suazilândia.
ME — Montenegro.	TC — Ilhas Turcas e Caicos.
MG — Madagáscar.	TD — Chade.
MK — Ex-República Jugoslava da Macedónia.	TG — Togo.
ML — Mali.	TH — Tailândia.
MM — Myanmar (Birmânia).	TJ — Tajiquistão.
MN — Mongólia.	TL — Timor-Leste.
MO — Macau.	TM — Turquemenistão.
MP — Ilhas Marianas do Norte.	TN — Tunísia.
MR — Mauritânia.	TO — Tonga.
MS — Montserrat.	TR — Turquia.
MT — Malta.	TT — Trinidad e Tobago.
MU — Maurícias.	TV — Tuvalu.
MV — Ilhas Maldivas.	TW — Taiwan/China.
MW — Malavi.	TZ — República Unida da Tanzânia.
MX — México.	UA — Ucrânia.
MY — Malásia.	UG — Uganda.
MZ — Moçambique.	US — Estados Unidos da América.
NA — Namíbia.	UY — Uruguai.
NE — Níger.	UZ — Uzbequistão.
NG — Nigéria.	VA — Vaticano.
NI — Nicarágua.	VC — São Vicente e Granadinas.
NL — Holanda.	VE — Venezuela.
NO — Noruega.	VG — Ilhas Virgens (GB).
NP — Nepal.	VN — Vietname.
NPI — Instituto Nórdico de Patentes.	
NR — Nauru.	

VU — Vanuatu.
WO — OMPI — Organização Mundial da
Propriedade Intelectual.
WS — Samoa.
YE — Iémen.
YU — Jugoslávia. (1)
ZA — África do Sul.
ZM — Zâmbia.
ZW — Zimbabwe.

(1) O código YU foi retirado da lista, em Novembro de 2006. Até essa data identifica a ex-Jugoslávia, a Sérvia e o Montenegro.

PATENTES DE INVENÇÃO

Pedidos - BBKA/1A

A publicação dos pedidos de patentes de invenção a seguir indicados é efetuada nos termos do disposto no artigo 69.º do Código da Propriedade Industrial; da data de publicação do presente aviso começa a contar-se o prazo de dois meses para a apresentação de reclamações de quem se julgar prejudicado pela eventual concessão dos mesmos, nos termos do artigo 17.º do mesmo Código.

- | | | |
|--|---------------|---|
| <p>(11) 118233
(22) 2022.09.29
(30)
(71) PT INSTITUTO SUPERIOR TÉCNICO
(72) ANA PAULA DA COSTA RIBEIRO
LUÍSA MARGARIDA DIAS RIBEIRO DE SOUSA MARTINS</p> <p>(51) Int. Cl.
<i>C08B 37/00 (2006.01)</i></p> <p>(54) PROCESSO DE PRODUÇÃO DE BIOPOLÍMEROS DE QUITOSANO DE ELEVADO PESO MOLECULAR MÉDIO</p> <p>(57) A PRESENTE INVENÇÃO REFERE-SE A UM PROCESSO DE PRODUÇÃO DE BIOPOLÍMEROS DE QUITOSANO CARACTERIZADO POR COMPREENDER OS PASSOS DE EXTRAÇÃO MECANOQUÍMICA DE QUITINA A PARTIR DE BIOMASSA; E DESACETILAÇÃO MECANOQUÍMICA DA QUITINA A QUITOSANO, EM QUE OS PASSOS OCORREM NUM MOINHO DE BOLAS PLANETÁRIO, À TEMPERATURA AMBIENTE, SEM ADIÇÃO DE SOLVENTE E EM QUE É OBTIDO QUITOSANO COM PESO MOLECULAR MÉDIO SUPERIOR A 1000 KDA.</p> | <p>(13) A</p> | <p><i>A61L 27/54 (2006.01) D01F 1/10 (2006.01) A61L 31/00 (2006.01)</i></p> <p>(54) BIOMATERIAL COM PROPRIEDADES ANTIMICROBIANAS APRIMORADAS, O SEU MÉTODO DE PREPARAÇÃO E UTILIZAÇÃO NUM DISPOSITIVO MÉDICO PARA APLICAÇÕES MÉDICAS IN VIVO</p> <p>(57) A PRESENTE INVENÇÃO REFERE-SE A UM BIOMATERIAL POLIMÉRICO COM PROPRIEDADES ANTIMICROBIANAS APRIMORADAS, QUE COMPREENDE UMA MEMBRANA ELETROFIADA NÃO TECIDA DE POLIVINILPIRROLIDONA (PVP) FUNCIONALIZADA COM UM BIOTENSIOATIVO ANTIMICROBIANO, SENDO O BIOTENSIOATIVO ANTIMICROBIANO COMPOSTO POR SOFOROLÍPIDOS. A INVENÇÃO TAMBÉM SE REFERE A UM MÉTODO DE PREPARAÇÃO DO BIOMATERIAL POLIMÉRICO COM PROPRIEDADES ANTIMICROBIANAS APRIMORADAS E À SUA APLICAÇÃO A UM DISPOSITIVO MÉDICO PARA APLICAÇÕES MÉDICAS IN VIVO.</p> |
|--|---------------|---|

[Ver Fascículo Completo](#)

- | | | |
|---|---------------|---|
| <p>Ver Fascículo Completo</p> | | |
| <p>(11) 118237
(22) 2022.09.30
(30)
(71) PT UNIVERSIDADE NOVA DE LISBOA
PT FACULDADE DE FARMÁCIA DA UNIVERSIDADE DE LISBOA
PT FARM-ID - ASSOCIAÇÃO DA FACULDADE DE FARMÁCIA PARA A INVESTIGAÇÃO E DESENVOLVIMENTO</p> <p>(72) ISABEL ALEXANDRA CALDEIRA RIBEIRO MONGE DA SILVA
ANA FRANCISCA DE CAMPOS SIMÃO BETTENCOURT
JOÃO PAULO HEITOR GODINHO CANEJO</p> <p>(51) Int. Cl.
<i>A61L 15/22 (2006.01) A61L 15/48 (2006.01) A61L 24/00 (2006.01) A61L 27/48 (2006.01)</i></p> | <p>(13) A</p> | <p>(11) 118239
(22) 2022.09.30
(30)
(71) PT INSTITUTO SUPERIOR TÉCNICO
(72) JORGE MANUEL CALIÇO LOPES DE BRITO
RUI VASCO PACHECO SANTOS DA SILVA</p> <p>(51) Int. Cl.
<i>C04B 28/00 (2006.01) C04B 7/24 (2006.01) C04B 18/08 (2006.01)</i></p> <p>(54) COMPOSIÇÃO CONTENDO CINZAS DE FUNDO, MATERIAL COMPÓSITO CONTENDO A DITA COMPOSIÇÃO E O SEU MÉTODO DE PRODUÇÃO E USO</p> <p>(57) A PRESENTE DIVULGAÇÃO REFERE-SE A UMA COMPOSIÇÃO CONTENDO CINZAS DE FUNDO PROVENIENTES DA INCINERAÇÃO DE RESÍDUOS SÓLIDOS URBANOS E CINZAS VOLANTES, AO MATERIAL COMPÓSITO QUE CONTÉM A REFERIDA COMPOSIÇÃO, AO MÉTODO DE PRODUÇÃO DO MATERIAL COMPÓSITO ATRAVÉS DA ATIVAÇÃO ALCALINA DAS REFERIDAS CINZAS E SUA SUBSEQUENTE CARBONATAÇÃO COM VISTA À SUA UTILIZAÇÃO COMO SUBSTITUTO DO CIMENTO NO FABRICO DE MATERIAIS</p> |

COMPÓSITOS E AO USO DESTE MATERIAL COMPÓSITO NO SETOR DA CONSTRUÇÃO CIVIL, NOMEADAMENTE PARA A PRODUÇÃO DE BLOCOS DE PAVIMENTO COM UM DESEMPENHO EQUIPARÁVEL AOS CONGÊNERES DE CIMENTO E DE ACORDO COM A NORMA NP EN 1338 - BLOCOS PRÉ-FABRICADOS DE BETÃO PARA PAVIMENTOS.

[Ver Fascículo Completo](#)

- (11) **118240** (13) **A**
(22) 2022.10.01
(30)
(71) **PT DIOGO RIBEIRO**
(72) DIOGO RIBEIRO
(51) **Int. Cl.**
A63B 21/00 (2006.01)
(54) **APARELHO OTIMIZADOR DA CAPACIDADE CONTRÁTIL MUSCULAR EM CONTEXTO DE REABILITAÇÃO OU TREINO**

(57) A PRESENTE INVENÇÃO DIZ RESPEITO A UM APARELHO OTIMIZADOR DA CAPACIDADE CONTRÁTIL MUSCULAR EM CONTEXTO DE REABILITAÇÃO OU TREINO, O QUAL PARA CUMPRIR TAL OBJETIVO APRESENTA A CARACTERÍSTICA DE MODIFICAR A SUA FORMA E FUNÇÃO, PERMITINDO O TRABALHO ARTICULAR ESPECÍFICO E ERGONOMIA PARTICULARIZADA. PARA TAL O APARELHO, APRESENTA MECANISMOS QUE PERMITEM UMA REGULAÇÃO DOS EIXOS MECÂNICOS (2.2) E (2.1) POR FORMA A QUE ESTES COINCIDAM COM OS ARTICULARES. TODA A RECONFIGURAÇÃO ERGONÓMICA E FUNCIONAL, ESTÁ DEPENDENTE DE UM CONJUNTO DE PEÇAS COMPLEMENTARES (5.1,5.2,5.3,5.4,5.6,5.7,5.8,5.9,5.9.1,5.9.2) E COMPLEMENTARES REGIONAIS (3.1,3.2,3.3,3.4), QUE MONTADAS DA FORMA CORRETA PERMITEM PREPARAR O APARELHO PARA O ESTÍMULO DA ARTICULAÇÃO PRETENDIDA.

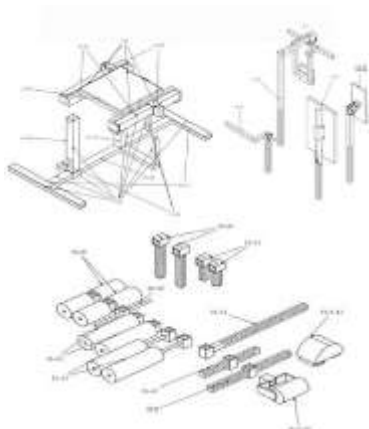

[Ver Fascículo Completo](#)

Patentes europeias vigentes em Portugal - FG4A

Processo	Início de vigência	Data do despacho	Nome do 1º requerente/titular	País resid.	Classificação principal	Observações
3506935	2017.09.01	2024.03.26	SANOFI PASTEUR, INC.	US	A61K 39/95 (2019.01)	ART. 84º DO C.P.I.:
3674298	2015.11.25	2024.03.25	BAYER PHARMA AKTIENGESELLSCHAFT	DE	C07D 401/12 (2020.01)	ART. 84º DO C.P.I.:
3810926	2019.06.18	2024.03.26	HEEREMA MARINE CONTRACTORS NEDERLAND SE	NL	F03D 13/10 (2021.01)	ART. 84º DO C.P.I.:
3838367	2019.12.20	2024.03.25	METSO FINLAND OY	FI	B01D 25/12 (2021.01)	ART. 84º DO C.P.I.:
3973987	2015.02.20	2024.03.26	REGENERON PHARMACEUTICALS, INC.	US	A61K 39/395 (2022.01)	ART. 84º DO C.P.I.:
3977993	2015.08.31	2024.03.25	PFIZER INC.	US	A61K 31/423 (2022.01)	ART. 84º DO C.P.I.:
4138790	2021.04.23	2024.03.25	VICORE PHARMA AB	SE	A61K 9/48 (2023.01)	ART. 84º DO C.P.I.:
4171327	2021.06.04	2024.03.26	SOCIÉTÉ DES PRODUITS NESTLÉ S.A.	CH	A47J 31/44 (2023.01)	ART. 84º DO C.P.I.:

Recusas - FC4A

Processo	Data do pedido	Data da recusa	Nome do 1º requerente/titular	País resid.	Classificação principal	Observações
117850	2022.03.07	2024.03.26	NUNO MIGUEL FERREIRA OLIVEIRA	PT	E04H 12/00 (2006.01)	recusado nos termos do art. 75.º n.º 1 al. a) com referência ao art. 70.º n.º 9 do cpi.
118098	2022.04.05	2024.03.26	LACARNICERA S.L.	ES	A23K 10/30 (2016.01)	recusa ao abrigo do n.º 9 do art. 70.º com referência à alínea a) do n.º 1 do art. 75.º do cpi.

Caducidades por falta de pagamento de taxa - Patente europeia - MM4A

Processo	Início de vigência	Data da caducidade	Nome do 1º requerente/titular	País resid.	Observações
1902757	2006.09.21	2024.03.21	SIEMENS S.A.S.	FR	
2068822	2007.09.20	2024.03.20	NOVARTIS AG	CH	
2378693	2009.09.21	2024.03.21	TELEFONAKTIEBOLAGET LM ERICSSON (PUBL)	SE	
2757878	2012.09.21	2024.03.21	SAM MOERMAN	BE	
2758037	2012.09.21	2024.03.21	EMERALD HILTON DAVIS, LLC	US	
2875871	2012.09.20	2024.03.20	EUROPEA DE SERVICIOS E HIGIENE EURO-SERVHI S.A.	ES	
3046737	2013.09.20	2024.03.20	BELRON INTERNATIONAL LIMITED	GB	
3273134	2017.09.20	2024.03.20	SKS METAPLAST SCHEFFER-KLUTE GMBH	DE	
3352940	2016.09.20	2024.03.20	BAOSTEEL TAILORED BLANKS GMBH	DE	
3352993	2016.09.20	2024.03.20	SICPA HOLDING SA	CH	
3352994	2016.09.20	2024.03.20	SICPA HOLDING SA	CH	
3353175	2016.09.20	2024.03.20	NOVARTIS AG	CH	
3353944	2016.09.20	2024.03.20	SICPA HOLDING SA	CH	
3487099	2009.09.21	2024.03.21	TELEFONAKTIEBOLAGET LM ERICSSON (PUBL)	SE	
3684380	2018.09.20	2024.03.20	ROSADERMA B.V.	NL	

Cessação de efeitos nacionais - Patente europeia - MZ4A

Processo	Data do pedido	Cessação de efeitos em	Nome do 1º requerente/titular	País resid.	Classificação principal	Observações
2359834	2007.03.15	2024.03.27	ALEXION PHARMACEUTICALS, INC.	US	A61K 31/7105 (2016.01)	REVOGADO APÓS OPOSIÇÃO: revogada por decisão do instituto europeu de patentes em 2024/02/23
2991637	2014.05.01	2024.03.27	UNIVERSITY HOSPITAL ANTWERP	BE	A61K 31/137 (2018.01)	REVOGADO APÓS OPOSIÇÃO: revogada por decisão do instituto europeu de patentes em 2024/02/23
3138564	2013.06.27	2024.02.27	H. LUNDBECK A/S	DK	A61K 31/485 (2017.01)	REVOGADO APÓS OPOSIÇÃO: revogada por decisão do instituto europeu de patentes em 2024/02/23

Averbamentos - Patente europeia - PD1A, PD3A, PC1A, PC3A**Transmissões - Patente europeia**

Processo	Data do averbamento	Antigo requerente/titular	País resid.	Atual requerente/titular	País resid.	Observações
2669135	2024.03.12	BOMBARDIER TRANSPORTATION GMBH	DE	ALSTOM HOLDINGS	FR	
2739320	2024.02.28	BRENTAPACK S.R.L.	IT	FLORIANO ZAMBELLI	IT	
2873585	2024.03.12	BOMBARDIER TRANSPORTATION GMBH	DE	ALSTOM HOLDINGS	FR	
3067246	2024.03.12	BOMBARDIER TRANSPORTATION GMBH	DE	ALSTOM HOLDINGS	FR	
3461717	2024.03.12	BOMBARDIER TRANSPORTATION GMBH	DE	ALSTOM HOLDINGS	FR	

DESENHOS OU MODELOS

Pedidos - BB/CA1Y

A publicação dos pedidos de desenhos ou modelos a seguir indicados é efetuada nos termos do artigo 188.º, n.º 1; da data de publicação do presente aviso começa a contar-se o prazo de dois meses para a apresentação de reclamações de quem se julgar prejudicado pela concessão dos mesmos, de acordo com o artigo 17.º, n.º 1 do Código da Propriedade Industrial.

- | | | |
|--|---------------|--|
| <p>(11) 7008</p> <p>(22) 2024.03.05</p> <p>(30)</p> <p>(71) PT EDUARDO JOÃO LUPI BELO</p> <p>(72) EDUARDO JOÃO LUPI BELO</p> <p>(51) LOC (10) CL. 07-01; 07-02; 07-04; 07-06; 07-07; 07-08; 07-09; 07-99</p> <p>(54) GALHETEIROS; CAIXAS DO PÃO; CAIXAS PARA ESPECIARIAS; SUPORTES PARA COPOS [EXCETO PARA DISTRIBUIDORES]; SUPORTES PARA GARRAFAS [UTENSÍLIOS DE MESA]; SUPORTES PARA GARRAFAS; SUPORTES PARA ESPECIARIAS; CAIXA QUE NA SUA CONCLUSÃO PERMITE VÁRIAS FUNCIONALIDADES; CONTENTORES PARA ARMAZENAGEM A FRIO; RECIPIENTES PARA O ARMAZENAMENTO DE ALIMENTOS PARA USO DOMÉSTICO; NA SUA CONCLUSÃO PERMITE VÁRIAS FUNCIONALIDADES; TÁBUAS PARA PÃO; BASES [UTENSÍLIOS DE MESA]; BASES PARA COPOS; BASES PARA JARROS E GARRAFAS; BASES PARA PANEAS; TABULEIROS [USO DOMÉSTICO]; TABULEIROS DE SERVIR; TABULEIROS PARA BOLOS; TABULEIROS PARA CAFÉ; TABULEIROS PARA CANECAS; TABULEIRO PARA REFEIÇÕES; TABULEIROS PARA BALDES PARA GELO; BANDEJAS; BANDEJAS PARA REFEIÇÕES; BANDEJAS PARA SERVIR; BANDEJAS DE CATERING; DIVISORES DE TALHERES; SUPORTES DE TALHERES; RECIPIENTES PARA TALHERES; CONTENTORES PARA ARMAZENAGEM A FRIO; RECIPIENTES PARA O ARMAZENAMENTO DE ALIMENTOS PARA USO DOMÉSTICO; BALDES PARA GELO; RECIPIENTES PARA GELO; REFRIGERADORES [USO DOMÉSTICO]; BALDES PARA CHAMPANHE; APOIOS DE GARRAFAS [UTENSÍLIOS DE MESA]; APARELHOS, UTENSÍLIOS E RECIPIENTES PARA COZINHAR; PRATOS DE AQUECIMENTO;</p> | <p>(12) Y</p> | <p>RECIPIENTES DE COZINHA; RECIPIENTES PARA GELO; RECIPIENTES PARA O ARMAZENAMENTO DE ALIMENTOS PARA USO DOMÉSTICO; GELEIRAS; TABULEIROS PARA ASSADOS; BASES [UTENSÍLIOS DE MESA]; TRAVESSAS [USO DOMÉSTICO]; CAIXAS PARA LENHA; SUPORTES PARA CAIXAS DE VINHO [UTENSÍLIOS DE MESA]; PORTA-FACAS; SUPORTES PARA UTENSÍLIOS DE COZINHA</p> <p>(28) 16</p> <p>(57) (55)</p> <p>PRODUTO 1: CAIXAS DE MADEIRA RECICLADAS MULTIFUNÇÕES, COM PEGAS EM PELE, COM OU SEM PERSONALIZAÇÃO.</p> <p>PRODUTO 2: TÁBUAS DE MADEIRA RECICLADAS E MULTIFUNÇÕES, COM PEGAS EM PELE, COM OU SEM PERSONALIZAÇÃO.</p> <p>PRODUTO 3: CAIXA DE MADEIRA RECICLADA, COM TAMPA OU SEM TAMPA, MULTIFUNÇÕES, COM PEGAS EM PELE, COM OU SEM PERSONALIZAÇÃO.</p> <p>PRODUTO 4: CAIXA DE MADEIRA RECICLADA, MULTIFUNÇÕES, COM PEGAS EM PELE, VÁRIOS TAMANHOS, COM OU SEM PERSONALIZAÇÃO, PODE TER VÁRIOS TAMANHOS.</p> <p>PRODUTO 5: CAIXA DE MADEIRA RECICLADA, MULTIFUNÇÕES, COM PEGAS EM PELE, COM OU SEM PERSONALIZAÇÃO.</p> <p>PRODUTO 6: CAIXA DE MADEIRA RECICLADA, MULTIFUNÇÕES, COM PEGAS EM PELE, COM OU SEM PERSONALIZAÇÃO.</p> <p>PRODUTO 7: CAIXA DE MADEIRA RECICLADA, MULTIFUNÇÕES, COM PEGAS EM PELE, COM OU SEM PERSONALIZAÇÃO, VÁRIOS TAMANHOS.</p> <p>PRODUTO 8: CAIXA DE MADEIRA RECICLADA, MULTIFUNÇÕES, COM PEGAS EM PELE, COM OU SEM PERSONALIZAÇÃO, VÁRIOS TAMANHOS.</p> <p>PRODUTO 9: CAIXA DE MADEIRA RECICLADA, MULTIFUNÇÕES, COM PEGAS EM PELE, COM OU SEM PERSONALIZAÇÃO, VÁRIOS TAMANHOS.</p> <p>PRODUTO 10: TÁBUAS DE MADEIRA RECICLADAS E MULTIFUNÇÕES, COM PEGAS EM PELE, COM OU SEM PERSONALIZAÇÃO.</p> <p>PRODUTO 11: TÁBUAS DE MADEIRA RECICLADAS E MULTIFUNÇÕES, COM PEGAS EM PELE, COM OU SEM PERSONALIZAÇÃO.</p> <p>PRODUTO 12: CAIXA DE MADEIRA RECICLADA, MULTIFUNÇÕES, COM PEGAS EM PELE, COM OU SEM PERSONALIZAÇÃO, VÁRIOS TAMANHOS.</p> |
|--|---------------|--|

PRODUTO 13: CAIXA DE MADEIRA RECICLADA, MULTIFUNÇÕES, COM PEGAS EM PELE, COM OU SEM PERSONALIZAÇÃO, VÁRIOS TAMANHOS.

PRODUTO 14: CAIXA DE MADEIRA RECICLADA, MULTIFUNÇÕES, COM PEGAS EM PELE, COM OU SEM PERSONALIZAÇÃO, VÁRIOS TAMANHOS.

PRODUTO 15: CAIXA DE MADEIRA RECICLADA, MULTIFUNÇÕES, COM PEGAS EM PELE, COM OU SEM PERSONALIZAÇÃO, VÁRIOS TAMANHOS.

PRODUTO 16: CAIXA DE MADEIRA RECICLADA, MULTIFUNÇÕES, COM PEGAS EM PELE, COM OU SEM PERSONALIZAÇÃO, VÁRIOS TAMANHOS.



FIGURA 1.1



FIGURA 1.2



FIGURA 1.3

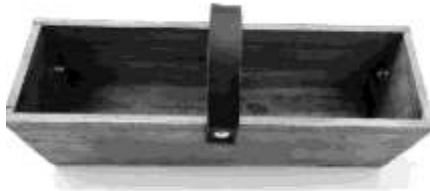

FIGURA 1.4

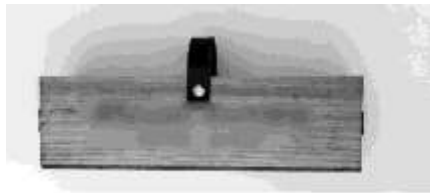

FIGURA 1.5

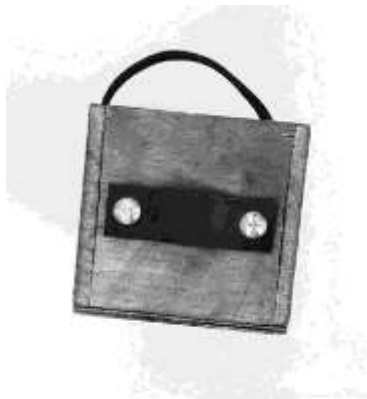

FIGURA 2.1



FIGURA 3.1



FIGURA 3.2



FIGURA 3.3



FIGURA 3.4



FIGURA 4.1



FIGURA 4.2



FIGURA 4.3

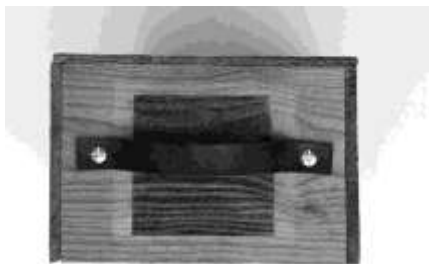

FIGURA 4.4



FIGURA 4.5

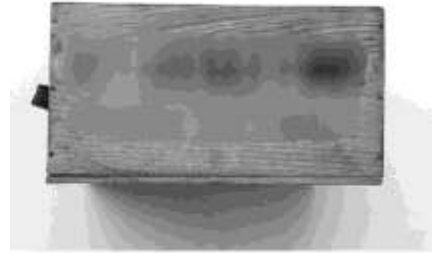

FIGURA 5.1



FIGURA 5.2



FIGURA 5.3



FIGURA 5.4



FIGURA 6.3



FIGURA 5.5



FIGURA 7.1



FIGURA 6.1



FIGURA 7.2



FIGURA 6.2



FIGURA 7.3



FIGURA 7.4



FIGURA 8.1



FIGURA 8.2



FIGURA 9.1



FIGURA 9.2



FIGURA 9.3



FIGURA 9.4



FIGURA 9.5



FIGURA 10.1



FIGURA 11.1



FIGURA 12.1



FIGURA 12.2



FIGURA 13.3



FIGURA 12.3



FIGURA 14.1



FIGURA 13.1



FIGURA 14.2

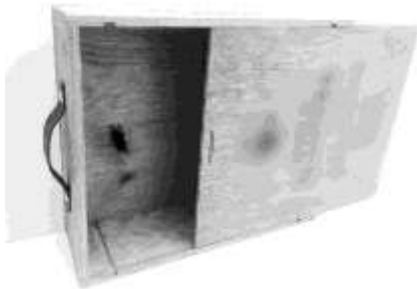

FIGURA 13.2



FIGURA 14.3



FIGURA 14.4



FIGURA 15.1



FIGURA 15.2



FIGURA 15.3



FIGURA 16.1



FIGURA 16.2



FIGURA 16.3



FIGURA 16.4

- (11) **7012** (12) **Y**
 (22) 2024.03.09
 (30)
 (71) **PT CLARA SOFIA TORRES GOMES**
 (72) CLARA SOFIA TORRES GOMES
 (51) **LOC (10) CL. 32-01**
 (54) **DESIGNS GRÁFICOS BIDIMENSIONAIS**
 (28) 6
 (57) (55)

REIVINDICAÇÃO DE CORES: PRODUTO 1: CASTANHO, VERMELHO E PRETO

PRODUTO 2: LOIRO, AZUL CLARO, BRANCO, AZUL, PRETO

PRODUTO 3: LOIRO, BORDÔ, ROSA, AZUL, VERMELHO

PRODUTO 4: VERDE, AMARELO, VERMELHO, AZUL

PRODUTO 5: PRETO, BRANCO, AZUL, BORDÔ

PRODUTO 6: CASTANHO, BORDÔ, BRANCO, AZUL



Figura 4



Figura 1



Figura 5



Figura 2



Figura 6



Figura 3

REGISTO NACIONAL DE MARCAS

Pedidos

De acordo com o artigo 226.º do Código da Propriedade Industrial, a seguir se publicam os pedidos de registo de marcas; da data de publicação do presente aviso começa a contar-se o prazo de dois meses para a apresentação de reclamações de quem se julgar prejudicado pela eventual concessão dos mesmos, em conformidade com o artigo 17.º do mesmo Código.

(210) **720920** MNA
 (220) 2024.03.01
 (300)
 (730) PT **FÁTIMA DE OLIVEIRA SANTOS ANDRADE**
 (511) 35 ADMINISTRAÇÃO DE VENDAS.
 41 ENSINO [FORMAÇÃO]; COACHING [FORMAÇÃO];
 FORMAÇÃO CONTÍNUA; WORKSHOPS DE
 FORMAÇÃO.
 (591)
 (540)



(531) 2.3.14



DOMINÓ

(531) 2.3.1 ; 21.1.9

(210) **721525** MNA
 (220) 2024.03.11
 (300)
 (730) BR **GUILHERME MECHELINI**
 PT **ANA RITA CAMARNEIRO MENDES**
 (511) 09 PODCASTS (FICHEIROS DE ÁUDIO); PODCASTS
 [FICHEIROS DE ÁUDIO] PARA DOWNLOAD; FILMES
 CINEMATOGRAFICOS; FILMES GRAVADOS;
 FILMES DESCARREGÁVEIS.
 38 TRANSMISSÃO DE PODCASTS; SERVIÇOS DE
 PODCASTING; EMISSÃO TELEVISIVA; EMISSÃO DE
 ÁUDIO.
 (591)
 (540)

(210) **721573** MNA
 (220) 2024.03.12
 (300)
 (730) PT **CALVÁRIO & CORDEIRO - VIAGENS E**
TURISMO LDA
 (511) 35 PUBLICIDADE NA ÁREA DE TURISMO E VIAGENS.
 39 RESERVA DE VIAGENS ATRAVÉS DE AGÊNCIAS DE
 TURISMO; ORGANIZAÇÃO DE TRANSPORTE PARA
 EXCURSÕES DE TURISMO; TRANSPORTE DE
 PASSAGEIROS
 43 SERVIÇOS DE AGÊNCIAS DE TURISMO PARA
 RESERVAS DE ALOJAMENTO.
 (591)
 (540)

EXPOSÉ VIAGENS

(210) **721575** MNA
 (220) 2024.03.12
 (300)
 (730) PT **EDGAR CANELAS, LDA**
 (511) 35 SERVIÇOS DE MARKETING NO ÂMBITO DE
 RESTAURANTES; SERVIÇOS DE ACESSORIA DE

NEGÓCIOS RELACIONADOS COM A GESTÃO DE RESTAURANTES; SERVIÇOS DE ASSESSORIA DE NEGÓCIOS RELACIONADOS COM A CRIAÇÃO DE RESTAURANTES; SERVIÇOS DE ENCOMENDAS ONLINE NA ÁREA DE RESTAURANTES DE COMIDA PARA LEVAR E DE ENTREGA AO DOMICÍLIO.

41 SERVIÇOS DE FORMAÇÃO RELACIONADOS COM A LIMPEZA DE RESTAURANTES.

42 SERVIÇOS DE DESIGN RELACIONADOS COM RESTAURANTES.

43 SERVIÇOS DE RESTAURANTES; SERVIÇOS DE RESTAURANTES MÓVEIS; SERVIÇOS DE RESTAURANTES SELF-SERVICE; SERVIÇOS DE RESTAURANTES DE SUSHI; SERVIÇOS DE RESTAURANTES DE TEMPURA; SERVIÇOS DE INFORMAÇÕES SOBRE RESTAURANTES; SERVIÇOS DE RESTAURANTES TAKE AWAY; SERVIÇOS DE RESERVAS DE RESTAURANTES; SERVIÇOS DE RESTAURANTES DE COMIDA ESPANHOLA; SERVIÇOS DE RESTAURANTES DE COMIDA JAPONESA; SERVIÇOS DE RESTAURANTES DE UDON E SOBA; SERVIÇOS DE RESERVAS PARA RESTAURANTES E REFEIÇÕES; SERVIÇOS DE AGÊNCIAS PARA RESERVAS EM RESTAURANTES; SERVIÇOS DE ALIMENTAÇÃO E BEBIDAS PARA CLIENTES DE RESTAURANTES; SERVIÇOS DE ALIMENTAÇÃO E BEBIDAS EM RESTAURANTES E BARES; SERVIÇOS DE AGÊNCIAS DE VIAGENS PARA A MARCAÇÃO DE RESERVAS EM RESTAURANTES.

(591)
(540)

GASTRÔ DELUX

(210) **721576** MNA
(220) 2024.03.12
(300)
(730) **PT CARLA MARGARIDA RAPOSO FERREIRA XAVIER**
(511) 09 CONTEÚDOS DE MÉDIA.
41 ORGANIZAÇÃO DE CONFERÊNCIAS;
ORGANIZAÇÃO DE WORKSHOPS E SEMINÁRIOS.
(591) PANTONE 2313 C; PRETO
(540)

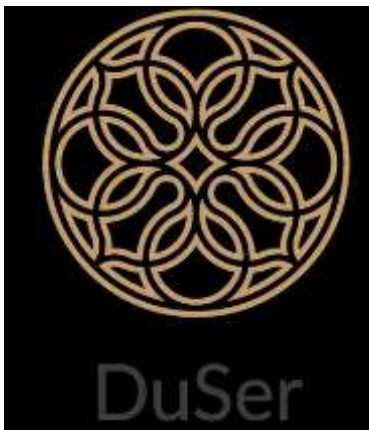

(531) 25.1.25 ; 29.1.7

(210) **721579** MNA
(220) 2024.03.12
(300)
(730) **PT IDEIAS A GALOPE UNIPESSOAL LDA**
(511) 37 SERVIÇOS DE CANALIZAÇÃO.
(591)
(540)

AGUADESENTOPE

(210) **721580** MNA
(220) 2024.03.12
(300)
(730) **PT PATRÍCIA CRISTINA PIRES MIRANDA**
(511) 41 PUBLICAÇÃO, RELATO E REDAÇÃO DE TEXTOS; SERVIÇOS DE EDUCAÇÃO, ENTRETENIMENTO E DESPORTO; EDUCAÇÃO DE ADULTOS; EDUCAÇÃO E FORMAÇÃO; ACADEMIAS [EDUCAÇÃO]; EDUCAÇÃO; FORMAÇÃO DE EQUIPAS (EDUCAÇÃO); SERVIÇOS DE EDUCAÇÃO E FORMAÇÃO; ORGANIZAÇÃO DE CONFERÊNCIAS DE EDUCAÇÃO; ORGANIZAÇÃO DE CONVENÇÕES DE EDUCAÇÃO; ORGANIZAÇÃO DE SEMINÁRIOS SOBRE EDUCAÇÃO; SIMPÓSIOS RELACIONADOS COM A EDUCAÇÃO; SERVIÇOS DE FORMAÇÃO E EDUCAÇÃO; PRESTAÇÃO DE INFORMAÇÕES SOBRE EDUCAÇÃO; INFORMAÇÃO EM MATÉRIA DE EDUCAÇÃO; INFORMAÇÕES RELACIONADAS COM A EDUCAÇÃO; ORGANIZAÇÃO DE SEMINÁRIOS RELACIONADOS COM EDUCAÇÃO; SERVIÇOS DE EDUCAÇÃO FORNECIDOS PARA CRIANÇAS; ORGANIZAÇÃO DE SIMPÓSIOS RELACIONADOS COM EDUCAÇÃO; ORGANIZAÇÃO DE CONFERÊNCIAS RELACIONADAS COM EDUCAÇÃO; SERVIÇOS DE DIVERTIMENTO, EDUCAÇÃO E FORMAÇÃO; FORNECIMENTO DE FORMAÇÃO, EDUCAÇÃO E CURSOS; ORGANIZAÇÃO DE REUNIÕES NO DOMÍNIO DA EDUCAÇÃO; SERVIÇOS DE EDUCAÇÃO FORNECIDOS ATRAVÉS DA RÁDIO; ORIENTAÇÃO PROFISSIONAL [CONSULTORIA EM EDUCAÇÃO OU FORMAÇÃO]; SERVIÇOS DE CONSULTORIA PROFISSIONAL RELACIONADOS COM EDUCAÇÃO; SERVIÇOS DE CONSULTORIA EM MATÉRIA DE EDUCAÇÃO; SERVIÇOS DE ASSESSORIA EM MATÉRIA DE EDUCAÇÃO; SERVIÇOS DE INFORMAÇÃO EM MATÉRIA DE EDUCAÇÃO; SERVIÇOS DE INFORMAÇÕES RELACIONADAS COM A EDUCAÇÃO; SERVIÇO DE EDUCAÇÃO NO ÂMBITO DO COACHING; SERVIÇOS DE EDUCAÇÃO NO DOMÍNIO DOS TRATAMENTOS TERAPÊUTICOS; SERVIÇOS EDUCACIONAIS PARA FORNECIMENTO DE CURSOS DE EDUCAÇÃO; SERVIÇOS DE EDUCAÇÃO NO SETOR DOS CUIDADOS DE SAÚDE; FORNECIMENTO DE SERVIÇOS DE EDUCAÇÃO NO DOMÍNIO DA SAÚDE; SERVIÇOS DE EDUCAÇÃO E FORMAÇÃO RELACIONADOS COM CUIDADOS DE SAÚDE; SERVIÇOS DE EDUCAÇÃO E FORMAÇÃO EM MATÉRIA DE ORIENTAÇÃO PESSOAL; PRESTAÇÃO DE SERVIÇOS DE EDUCAÇÃO DE CRIANÇAS ATRAVÉS DE GRUPOS LÚDICOS; FORNECIMENTO DE EXAMES DE FORMAÇÃO E DE EDUCAÇÃO PARA FINS DE CERTIFICAÇÃO; SERVIÇOS DE ASSESSORIA EM MATÉRIA DE CARREIRAS (ASSESSORIA EM EDUCAÇÃO OU FORMAÇÃO); EDUCAÇÃO PROFISSIONAL EM MATÉRIA DE PREVENÇÃO DE PROBLEMAS RELACIONADOS COM A SAÚDE; SERVIÇOS DE EDUCAÇÃO RELACIONADOS COM O DESENVOLVIMENTO DAS FACULDADES

INTELECTUAIS DAS CRIANÇAS; PREPARAÇÃO DE CURSOS DE INSTRUÇÃO, EDUCAÇÃO E FORMAÇÃO PARA JOVENS E ADULTOS; SERVIÇOS DE INFORMAÇÃO E ACONSELHAMENTO SOBRE CARREIRAS (ACONSELHAMENTO NA ÁREA DA EDUCAÇÃO E FORMAÇÃO); FORNECIMENTO DE INFORMAÇÕES E PREPARAÇÃO DE RELATÓRIOS DE PROGRESSO RELATIVOS À EDUCAÇÃO E FORMAÇÃO; ASSESSORIA E ORIENTAÇÃO PROFISSIONAL [ASSESSORIA EM MATÉRIA DE EDUCAÇÃO E FORMAÇÃO]; SERVIÇOS DE CONSULTORIA EM MATÉRIA DE EDUCAÇÃO E FORMAÇÃO; ORIENTAÇÃO PROFISSIONAL [ASSESSORIA EM MATÉRIA DE EDUCAÇÃO OU FORMAÇÃO]; PUBLICAÇÃO DE MATERIAL IMPRESSO RELACIONADO COM A EDUCAÇÃO; SERVIÇOS DE EDUCAÇÃO RELACIONADOS COM A SAÚDE; PRESTAÇÃO DE SERVIÇOS DE FORMAÇÃO E EDUCAÇÃO; SERVIÇOS DE ASSESSORIA RELACIONADOS COM EDUCAÇÃO; EDUCAÇÃO NO DOMÍNIO DA SAÚDE; EDUCAÇÃO EM MATÉRIA DE SAÚDE; SERVIÇOS EDUCATIVOS RELACIONADOS COM O DESENVOLVIMENTO ESPIRITUAL.

- 44 SERVIÇOS DE PSICOLOGIA INDIVIDUAL E DE GRUPO; FORNECIMENTO DE INFORMAÇÕES RELACIONADAS COM PSICOLOGIA; SERVIÇOS DE PSICOLOGIA DO TRABALHO; CONSULTORIA EM PSICOLOGIA INTEGRAL; PSICOTERAPIA; PSICOTERAPIA HOLÍSTICA; PSICOTERAPIA INFANTIL; SERVIÇOS DE PSICOTERAPIA; SERVIÇOS DE TERAPIA; TERAPIA POR HIPNOSE; TERAPIA COGNITIVO-COMPORTAMENTAL (TCC); ACONSELHAMENTO EM TERAPIA OCUPACIONAL; TERAPIA OCUPACIONAL E REABILITAÇÃO.
- 45 ACONSELHAMENTO [ESPIRITUAL]; ORIENTAÇÃO ESPIRITUAL; CONSULTORIA ESPIRITUAL; ACONSELHAMENTO RELACIONADO COM A ORIENTAÇÃO ESPIRITUAL.

(591)
(540)



(531) 2.7.12 ; 2.7.23

- (210) **721582** MNA
(220) 2024.03.12
(300)
(730) MZ **RASHMIN JENTILAL**
(511) 30 CHÁ.
35 SERVIÇOS DE PUBLICIDADES, DE MARKETING E DE PROMOÇÃO, SERVIÇOS DE NEGÓCIOS COMERCIAIS E INFORMAÇÃO AO CONSUMIDOR, NOMEADAMENTE SERVIÇOS DE VENDA..
- (591)
(540)



(531) 8.7.1 ; 11.3.4

- (210) **721583** MNA
(220) 2024.03.12
(300)
(730) **PT PAULO JORGE SEIXAS CEBOLO**
(511) 36 AGÊNCIAS IMOBILIÁRIAS; SERVIÇOS DE AGÊNCIAS IMOBILIÁRIAS; AGÊNCIA IMOBILIÁRIA; AGÊNCIAS DE ALUGUER DE ALOJAMENTOS [PROPRIEDADES IMOBILIÁRIAS]; AGÊNCIAS DE ALUGUER DE ALOJAMENTO (PROPRIEDADES IMOBILIÁRIAS); SERVIÇOS DE AGÊNCIAS DE PROPRIEDADES IMOBILIÁRIAS COMERCIAIS; SERVIÇOS DE AGÊNCIA PARA LOCAÇÃO DE PROPRIEDADES IMOBILIÁRIAS; SERVIÇOS DE AGÊNCIAS IMOBILIÁRIAS PARA O ARRENDAMENTO DE TERRENOS; SERVIÇOS DE AGÊNCIAS IMOBILIÁRIAS PARA O ALUGUER DE EDIFÍCIOS; SERVIÇOS DE AGÊNCIA IMOBILIÁRIA PARA A VENDA E ARRENDAMENTO DE EDIFÍCIOS; SERVIÇOS DE AGÊNCIA IMOBILIÁRIA PARA A VENDA E ARRENDAMENTO DE EMPRESAS; SERVIÇOS DE AGÊNCIAS IMOBILIÁRIAS RELATIVOS À COMPRA E VENDA DE IMÓVEIS; SERVIÇOS DE AGÊNCIAS IMOBILIÁRIAS RELATIVOS À COMPRA E VENDA DE TERRAS.

(591)
(540)



(531) 7.1.24

- (210) **721584** MNA
(220) 2024.03.12
(300)
(730) **PT HORIZON CASCADE LDA**
(511) 19 CIMENTOS PARA A CONSTRUÇÃO.
- (591)
(540)

LUSOCIMENTOS

(210) **721586**
 (220) 2024.03.12
 (300)
 (730) **PT NIRMALA RAI, UNIPESSOAL LDA**
 (511) 43 SERVIÇOS DE RESTAURANTES.
 (591)
 (540)



(531) 2.5.2 ; 11.3.20

(210) **721589**
 (220) 2024.03.12
 (300)
 (730) **PT FLAMECONSULTY, CONSULTORIA E SERVIÇOS LDA**
 (511) 11 RECUPERADORES DE CALOR; SALAMANDRAS A LENHA; DISPOSITIVOS DE INIGIÇÃO; EQUIPAMENTO DE AQUECIMENTO, VENTILAÇÃO, AR CONDICIONADO E PURIFICAÇÃO DO AR (AMBIENTE); APARELHOS DE INIGIÇÃO; QUEIMADORES E AQUECEDORES PARA USO LABORATORIAL; LAREIRAS DE SALA; FOGÕES A LENHA; FOGÕES DE COMBUSTÃO LENTA A LENHA [PARA USO DOMÉSTICO]; FOGÕES A BIOGÁS; FOGÕES PARA AQUECIMENTO; FOGÕES DE AQUECIMENTO [APARELHOS DE AQUECIMENTO]; LAREIRAS EMBUTIDAS SOB FORMA DE FOGÕES; LAREIRAS ELÉTRICAS; LAREIRAS; LAREIRAS DE ENCASTRAR; LAREIRAS DE METAL FUNDIDO; LAREIRAS EMBUTIDAS SOB FORMA DE QUEIMADORES DE COMBUSTÍVEL SÓLIDO.
 (591)
 (540)

FERROFUNDIDO

(210) **721591**
 (220) 2024.03.12
 (300)
 (730) **PT EDIFIQ EFICAZ, LDA**
 (511) 37 EDIFICAÇÃO, CONSTRUÇÃO E DEMOLIÇÃO; ALUGUER DE FERRAMENTAS, INSTALAÇÕES E

EQUIPAMENTO DE CONSTRUÇÃO, DEMOLIÇÃO, LIMPEZA E MANUTENÇÃO.

(591)
 (540)

REVELUX

(210) **721592**
 (220) 2024.03.12
 (300)
 (730) **PT R3VOLUTION ASSOCIAÇÃO RRP**
 (511) 41 ATIVIDADES DESPORTIVAS; ATIVIDADES DESPORTIVAS E RECREATIVAS; ATIVIDADES DESPORTIVAS E CULTURAIS; INSTRUÇÃO EM ATIVIDADES DESPORTIVAS; ORGANIZAÇÃO DE ATIVIDADES DESPORTIVAS; DIVERTIMENTO, ATIVIDADES DESPORTIVAS E CULTURAIS; ORGANIZAÇÃO DE ATIVIDADES DESPORTIVAS E DE COMPETIÇÕES DESPORTIVAS; FORNECIMENTO DE INFORMAÇÕES SOBRE ATIVIDADES DESPORTIVAS; ATIVIDADES DE DIVERSÃO, DESPORTIVAS E CULTURAIS; ORGANIZAÇÃO DE ATIVIDADES E COMPETIÇÕES DESPORTIVAS; SERVIÇOS DE TREINO PARA ATIVIDADES DESPORTIVAS; CURSOS DE INSTRUÇÃO RELACIONADOS COM ATIVIDADES DESPORTIVAS; ORGANIZAÇÃO DE ATIVIDADES DESPORTIVAS PARA COLÓNIAS DE FÉRIAS; FORNECIMENTO DE INSTALAÇÕES PARA ATIVIDADES DESPORTIVAS DE RECREAÇÃO.
 (591) COR VERDE: PANTONE #579b93; RGB = R - 87 / G - 155 / B - 147; CINZA ESCURO: PANTONE #5a595b; RGB = R - 90 / G - 89 / B - 91; CINZA CLARO: PANTONE #d5d6d6; RGB = R - 213 / G - 214 / B - 214
 (540)



(531) 21.3.1 ; 24.1.13 ; 24.1.25 ; 26.11.13 ; 29.1.3

(210) **721595**
 (220) 2024.03.12
 (300)
 (730) **PT SABOR PORTUGUÊS, LDA.**
 (511) 29 APERITIVOS À BASE DE PEIXE.
 30 SANDUÍCHES COM FILETE DE PEIXE; SANDUÍCHES COM PEIXE; SANDUÍCHES DE PEIXE.
 41 ORGANIZAÇÃO DE CONCURSOS.

43 CONSELHOS SOBRE RECEITAS CULINÁRIAS; FORNECIMENTO DE INFORMAÇÕES NO DOMÍNIO DA CULINÁRIA ATRAVÉS DE UM SÍTIO WEB; FORNECIMENTO DE INFORMAÇÕES RELACIONADAS COM A PREPARAÇÃO DE ALIMENTOS E BEBIDAS.

(591)

(540)



(531) 19.3.1

PAREDE, NÃO METÁLICOS, PARA CONSTRUÇÃO; PLACAS E AZULEJOS EM PEDRA NATURAL; AZULEJOS DE MOSAICOS EM MÁRMORE; AZULEJOS EM CERÂMICA PARA PAREDES; BLOCOS EM MADEIRA; BLOCOS EM ALVENARIA; BLOCOS DE PAVIMENTAÇÃO; ESTUQUE [GESSO]; GESSO DE REVESTIMENTO; CIMENTO; TUBOS DE CIMENTO; ARGAMASSA; ARGAMASSA PARA CONSTRUÇÃO; ARGAMASSA DE REVESTIMENTO; LAJES DE ARGAMASSA; ARGAMASSA DE CAL; TUBOS DE ARGAMASSA; MÁRMORE; MÁRMORE PARA A CONSTRUÇÃO; MÁRMORE [MATERIAL DE CONSTRUÇÃO]; GRANITO; LADRILHOS; LADRILHOS NÃO METÁLICOS; LADRILHOS PARA PAVIMENTOS; MATERIAIS DE ISOLAMENTO E REVESTIMENTO EXCEPTO TELHAS; MATERIAIS PARA CONSTRUÇÃO DE EDIFÍCIOS; REVESTIMENTOS [MATERIAIS DE CONSTRUÇÃO] SEM SER TELHAS; MATERIAIS DE CONSTRUÇÃO CONSTITUÍDOS POR VIDRO SEM SER TELHAS.

(591) AZUL; CINZENTO; BRANCO

(540)



(531) 7.1.24 ; 26.4.9 ; 26.4.16 ; 27.5.25

(210) **721630** MNA

(220) 2024.03.12

(300)

(730) **PT NWA CLINIC, MEDICAL SOLUTIONS LDA**

(511) 44 CONSULTAS DE ESTÉTICA; SERVIÇOS DE ESTÉTICA; CUIDADOS DE ESTÉTICA PARA SERES HUMANOS; CONSULTADORIA E ACONSELHAMENTO EM MATÉRIA DE ESTÉTICA; SERVIÇOS CLÍNICOS DE CIRURGIA PLÁSTICA E ESTÉTICA.

(591)

(540)

(531) 27.5.1

(210) **721636** MNA

(220) 2024.03.12

(300)

(730) **PT PONTUAL IT BUSINESS SOLUTIONS, S.A.**

(511) 35 REALIZAÇÃO DE EVENTOS COMERCIAIS; ORGANIZAÇÃO E REALIZAÇÃO DE EVENTOS COMERCIAIS; REALIZAÇÃO, PLANEAMENTO E ORGANIZAÇÃO DE EVENTOS E FEIRAS COMERCIAIS COM FINS COMERCIAIS E PUBLICITÁRIOS.

(591)

(540)

(531) 26.3.4 ; 27.5.4 ; 27.5.7 ; 27.5.17

(210) **721635** MNA

(220) 2024.03.12

(300)

(730) **PT JUNOR - COMÉRCIO DE MATERIAIS DE CONSTRUÇÃO CIVIL LDA**

(511) 19 REBOCOS [MATERIAIS DE CONSTRUÇÃO]; GESSO [MATERIAIS DE CONSTRUÇÃO]; MATERIAIS DE CONSTRUÇÃO EM MADEIRA; MATERIAIS DE CONSTRUÇÃO EM BETÃO; PEDRA CERÂMICA; LADRILHOS EM CERÂMICA; AZULEJOS DE CERÂMICA; MATERIAIS E ELEMENTOS DE EDIFICAÇÃO E CONSTRUÇÃO, NÃO METÁLICOS; PAVIMENTOS CERAMICOS; PAVIMENTOS FLUTUANTES; GRÉS; GRÉS PARA CONSTRUÇÃO; GRÉS DE CONSTRUÇÃO; TUBOS EM GRÉS; AZULEJOS; AZULEJOS DE VIDRO; AZULEJOS PARA COZINHAS (NÃO-METÁLICOS); AZULEJOS DE

(210) **721637** MNA

(220) 2024.03.12

(300)

(730) **PT MARIA DA CONCEIÇÃO CARNEIRO DIAS VILAR****PT MARIA MANUELA DIAS VILAR****PT MARIA DA CONCEIÇÃO DIAS VILAR MARQUES**

(511) 43 RESTAURANTES DE GRELHADOS; RESTAURANTES PARA TURISTAS; RESTAURANTES DE SELF-SERVICE; SERVIÇOS DE RESTAURANTES SELF-SERVICE; SERVIÇOS DE RESTAURANTES TAKE AWAY; RESTAURANTES PARA SERVIÇO RÁPIDO E PERMANENTE (SNACK-BARES); FORNECIMENTO DE ALIMENTOS E BEBIDAS PARA CLIENTES DE RESTAURANTES; SERVIÇOS DE ALIMENTAÇÃO E BEBIDAS PARA CLIENTES DE RESTAURANTES; FORNECIMENTO DE ALIMENTOS E BEBIDAS EM RESTAURANTES E BARES; BARES; SNACK-BARES; SERVIÇOS DE BARES; BARES DE SALADAS; SERVIÇOS DE SNACK-BARES.

(591)

(540)

RESTAURANTE 3 MARIAS

(210) **721646**

MNA

(220) 2024.03.13

(300)

(730) **PT BRAIN ENTERTAINMENT, UNIPESSOAL LDA**

(511) 41 ORGANIZAÇÃO E REALIZAÇÃO DE PALESTRAS.

(591)

(540)

palestras.pt

(531) 27.5.17

(210) **721644**

MNA

(220) 2024.03.13

(300)

(730) **PT PREVIDENTE - CLÍNICA DENTÁRIA, UNIPESSOAL LDA**

(511) 44 SERVIÇOS DE CUIDADOS DE SAÚDE PARA PESSOAS.

(591) RGB 74,204,212; VERDE AGUA; CINZA; BRANCO

(540)



(531) 26.4.3 ; 26.4.12 ; 26.11.12 ; 27.5.9 ; 27.5.25

(210) **721652**

MNA

(220) 2024.03.13

(300)

(730) **PT ISABEL FLORES ALLEN**

(511) 41 FORMAÇÃO EM SAÚDE; ENSINO [FORMAÇÃO]; SERVIÇOS DE FORMAÇÃO E ENSINO; FORMAÇÃO E ENSINO NO DOMÍNIO DA MEDICINA; ORGANIZAÇÃO DE CONFERÊNCIAS DE EDUCAÇÃO.

(591) Pantone Black c

(540)



YOU CHOOSE. YOU LEARN.

(531) 26.4.16 ; 27.5.9 ; 27.5.12 ; 27.5.25 ; 27.99.1

(210) **721645**

MNA

(220) 2024.03.13

(300)

(730) **PT BRAIN ENTERTAINMENT, UNIPESSOAL LDA**

(511) 41 INFORMAÇÕES SOBRE ENTRETENIMENTO.

(591)

(540)

**CENTRAL
DE
ARTISTAS**

(531) 27.5.10 ; 27.5.11

(210) **721653**

MNA

(220) 2024.03.13

(300)

(730) **PT PALMELENSE FUTEBOL CLUBE**

(511) 41 EVENTOS E ATIVIDADES DESPORTIVAS, FORMAÇÃO, EDUCAÇÃO.

(591)

(540)



(531) 5.13.4 ; 24.1.18 ; 24.9.2 ; 24.9.8 ; 25.7.21

(210) **721654** MNA
 (220) 2024.03.13
 (300)
 (730) **PT LCG HOLDING, LDA**
 (511) 09 DISPOSITIVOS DE TECNOLOGIA DA INFORMAÇÃO E AUDIOVISUAL, MULTIMÉDIA E DE FOTOGRAFIA.
 42 SERVIÇOS DE TI (TECNOLOGIAS DE INFORMAÇÃO); SERVIÇOS DE CIÊNCIA E TECNOLOGIA; SERVIÇOS DE COMPUTADORES.
 (591)
 (540)

LCG

(210) **721656** MNA
 (220) 2024.03.13
 (300)
 (730) **PT NUNO MIGUEL SILVA CASACA PERFEITO PETINGA**
 (511) 45 CONSULTADORIA EM MATÉRIA DE SEGURANÇA; SERVIÇOS DE PROTEÇÃO, SALVAMENTO, SEGURANÇA E EXECUÇÃO DA LEI.
 (591)
 (540)



(531) 11.1.3 ; 26.1.4 ; 26.1.12 ; 26.1.16 ; 26.1.21 ; 26.11.13

(210) **721657** MNA
 (220) 2024.03.13
 (300)
 (730) **PT RECREIOS DESPORTIVOS DA TRAFARIA**
 (511) 41 ORGANIZAÇÃO DE FESTIVAIS PARA FINS CULTURAIS.
 (591)
 (540)



(531) 1.1.10 ; 18.3.1 ; 26.11.13 ; 27.5.10

(210) **721670** MNA
 (220) 2024.03.13
 (300)
 (730) **PT ELTINK LDA**
 (511) 30 SANDUÍCHES DE CACHORRO-QUENTE; CAFÉ; SOBREMESAS PREPARADAS (PASTELARIA).
 (591) AZUL: PANTONE P174-15C; CASTANHO: PANTONE P21-12U; VERMELHO: PANTONE P48-8C; AMARELO: PANTONE P1-8C
 (540)



(531) 8.1.3 ; 8.7.25 ; 26.1.16 ; 26.1.22 ; 27.5.9 ; 27.5.25

(210) **721672** MNA
 (220) 2024.03.14
 (300)
 (730) **PT TVI - TELEVISÃO INDEPENDENTE, S.A.**
 (511) 41 CRIAÇÃO DE FORMATOS PARA PROGRAMAS DE TELEVISÃO; APRESENTAÇÃO DE PROGRAMAS DE TELEVISÃO; MONTAGEM DE PROGRAMAS DE TELEVISÃO; PREPARAÇÃO DE PROGRAMAS DE RÁDIO E DE TELEVISÃO; PREPARAÇÃO E PRODUÇÃO DE PROGRAMAS DE TELEVISÃO E DE RÁDIO; PRODUÇÃO DE ENTRETENIMENTO SOB A

FORMA DE PROGRAMAS DE TELEVISÃO; PRODUÇÃO DE ESPETÁCULOS DE TELEVISÃO; PRODUÇÃO DE EVENTOS DESPORTIVOS PARA TELEVISÃO; PRODUÇÃO DE FILMES DE TELEVISÃO; PRODUÇÃO DE PROGRAMAS DE TELEVISÃO EDUCATIVOS; PRODUÇÃO DE PROGRAMAS DE ANIMAÇÃO PARA TELEVISÃO E TELEVISÃO POR CABO; PRODUÇÃO DE PROGRAMAS DE ENTRETENIMENTO EM TELEVISÃO; PRODUÇÃO DE PROGRAMAS DE RÁDIO, DE FILMES E DE PROGRAMAS DE TELEVISÃO; PRODUÇÃO DE PROGRAMAS DE TELEVISÃO; PRODUÇÕES DE TELEVISÃO; SERVIÇOS DE ESTÚDIO DE GRAVAÇÃO DE CINEMA, VÍDEO E TELEVISÃO; SERVIÇOS DE JORNALISMO; SERVIÇOS DE PROGRAMAÇÃO DE NOTÍCIAS PARA TRANSMISSÃO ATRAVÉS DA INTERNET; SERVIÇOS DE REPORTAGENS DE INFORMAÇÃO; PRODUÇÃO DE PODCASTS; CRIAÇÃO [ESCRITA] DE PODCASTS; FORNECIMENTO DE SERVIÇOS DE ENTRETENIMENTO ATRAVÉS DE PODCAST.

(591)
(540)



(531) 27.5.13

(210) **721684** MNA
(220) 2024.03.12
(300)
(730) **PT NORBERTO FONSECA E MONICA DE SA LDA**
(511) 44 SERVIÇOS DE PSICOLOGIA INDIVIDUAL E DE GRUPO; FORNECIMENTO DE INFORMAÇÕES RELACIONADAS COM PSICOLOGIA; PSICOTERAPIA; SERVIÇOS DE PSICOTERAPIA; ACONSELHAMENTO PSICOLÓGICO; TRATAMENTO PSICOLÓGICO; CUIDADOS PSICOLÓGICOS; PRESTAÇÃO DE TRATAMENTO PSICOLÓGICO.

(591)
(540)

MÉTODO A ORIGEM

(210) **721685** MNA
(220) 2024.03.12
(300)
(730) **PT DIOGO DALOT - ACTIVIDADES DESPORTIVAS, LDA.**
(511) 28 JOGOS DE PÁDEL; BOLAS DE PÁDEL; RAQUETAS PARA JOGAR PÁDEL.

(591) PRUSSIAN BLUE (#082640); BRANCO (#EDF2F5); CINZA (#8C99AD)

(540)



(531) 21.3.5 ; 27.3.15 ; 27.5.10 ; 27.5.17 ; 29.1.4

(210) **721687** MNA
(220) 2024.03.12
(300)
(730) **PT HAIR BY BRUNO, LDA.**
(511) 03 TINTAS PARA CABELOS; LÍQUIDOS PARA OS CABELOS; CREMES PARA OS CABELOS; COSMÉTICOS PARA OS CABELOS; LOÇÕES PARA OS CABELOS; DESCOLORANTES PARA OS CABELOS; MÁSCARAS PARA OS CABELOS; ESPUMA PARA OS CABELOS; PRODUTOS PARA DESEMBARAÇAR OS CABELOS; LOÇÕES PARA PINTAR OS CABELOS; PRODUTOS DE LIMPEZA PARA CABELOS; PRODUTOS DESCOLORANTES PARA OS CABELOS; AMACIADORES SÓLIDOS PARA OS CABELOS; LOÇÕES PARA PENTEAR OS CABELOS; LOÇÕES PARA ONDULAR OS CABELOS; PRODUTOS DE BELEZA PARA OS CABELOS; PREPARAÇÕES PARA OS CUIDADOS DOS CABELOS; PRODUTOS PARA OS CUIDADOS DOS CABELOS; PREPARAÇÕES COSMÉTICAS PARA PENTEAR OS CABELOS; AMACIADORES PARA O TRATAMENTO DOS CABELOS; PRODUTOS PARA A LIMPEZA DE CABELOS; PREPARAÇÕES PARA A ONDULAÇÃO DOS CABELOS; PRODUTOS PARA ONDULAÇÕES PERMANENTES DOS CABELOS; COSMÉTICOS PARA O USO NOS CABELOS; CREMES DE PROTEÇÃO PARA OS CABELOS; PRODUTOS DE COLORAÇÃO PARA OS CABELOS; CHAMPÔS NÃO MEDICINAIS PARA LAVAGEM DE CABELOS; PRODUTOS PARA REMOVER A COLORAÇÃO DOS CABELOS; PRODUTOS PARA ENXAGUAR OS CABELOS [CHAMPÔ-AMACIADOR]; PRODUTO PARA TORNAR OS CABELOS MAIS ESPessos; PREPARAÇÕES PARA OS CUIDADOS DOS CABELOS, NÃO PARA USO MÉDICO.

(591)
(540)

HEAVEN
BY BRUNO PINTO

(531) 27.5.10 ; 27.5.17

:

(210) **721691** MNA
(220) 2024.03.13
(300)
(730) **PT NADINE SOARES LINO UNIPessoAL LDA**
(511) 36 INVESTIMENTO IMOBILIÁRIO.
(591)

(540)

BLOCO INVESTCLIMATIZAÇÃO; APARELHOS DE AR
CONDICIONADO DOMÉSTICOS; APARELHOS DE AR
CONDICIONADO.

(591)

(540)

(210) **721693** MNA

(220) 2024.03.13

(300)

(730) **PT QUALITINNOVATION SA**(511) 05 MEDICAMENTOS; MEDICAMENTOS
FARMACÊUTICOS; SUPLEMENTOS VITAMÍNICOS;
SUPLEMENTOS VITAMÍNICOS LÍQUIDOS;
SUPLEMENTOS VITAMÍNICOS E MINERAIS.

(591)

(540)

QITOVIT

(531) 1.15.3 ; 1.15.17 ; 7.1.24 ; 13.1.17 ; 15.7.3 ; 27.5.25

(210) **721698** MNA

(220) 2024.03.13

(300)

(730) **PT SINDICATO NACIONAL DOS QUADROS
E TÉCNICOS BANCÁRIOS**(511) 09 DISPOSITIVOS ÓTICOS, AUMENTADORES E
CORRETORES.36 ATRIBUIÇÃO DE DESCONTOS EM
ESTABELECIMENTOS PARCEIROS DE TERCEIROS
ATRAVÉS DO USO DE UM CARTÃO ADERENTE.

44 SERVIÇOS ÓTICOS.

(591)

(540)



(531) 24.17.25 ; 27.5.25

(210) **721702** MNA

(220) 2024.03.14

(300)

(730) **PT JORGE FILIPE LEMOS COUTO**

(511) 03 PRODUTOS DE LIMPEZA PARA AUTOMÓVEIS.

35 SERVIÇOS DE IMPORTAÇÃO E EXPORTAÇÃO.

37 LIMPEZA MINUCIOSA DE AUTOMÓVEIS; LIMPEZA
DE AUTOMÓVEIS; SERVIÇOS DE LIMPEZA E
LAVAGEM DE AUTOMÓVEIS.

(591)

(540)



(531) 17.2.2 ; 24.9.1 ; 27.5.13

(210) **721700** MNA

(220) 2024.03.13

(300)

(730) **PT STEVEN SILVA GASPAR**(511) 11 UNIDADES DE CLIMATIZAÇÃO DO AR PARA USO
RESIDENCIAL; VENTILADORES DE AR
CONDICIONADO; SISTEMAS DE CLIMATIZAÇÃO;
INSTALAÇÕES PARA O ARREFECIMENTO DO AR;
INSTALAÇÕES DOMÉSTICAS DE AR
CONDICIONADO; INSTALAÇÕES DE
CLIMATIZAÇÃO [CONDICIONAMENTO DE AR];
INSTALAÇÕES DE CLIMATIZAÇÃO; INSTALAÇÕES
DE AR CONDICIONADO PARA USO DOMÉSTICO;
INSTALAÇÕES DE AR CONDICIONADO CENTRAL
PARA USO DOMÉSTICO; FILTROS PARA AR
CONDICIONADO; EVAPORADORES PARA
APARELHOS DE AR CONDICIONADO; APARELHOS
E INSTALAÇÕES DE VENTILAÇÃO
[CLIMATIZAÇÃO]; APARELHOS DE(210) **721706** MNA

(220) 2024.03.14

(300)

(730) **PT SEVENTH, LDA**(511) 43 RESTAURANTES DE GRELHADOS; RESTAURANTES
PARA TURISTAS; RESTAURANTES DE SELF-
SERVICE; SERVIÇOS DE RESTAURANTES.

(591)

(540)

VIVRE

(210) **721707** MNA
 (220) 2024.03.14
 (300)
 (730) **PT SEVENTH, LDA**
 (511) 43 RESTAURANTES PARA TURISTAS; RESTAURANTES DE GRELHADOS; SERVIÇOS DE RESTAURANTES; RESTAURANTES DE SELF-SERVICE.
 (591)
 (540)

VIVRI

(210) **721714** MNA
 (220) 2024.03.14
 (300)
 (730) **PT PEREIRA, SOUSA & FIGUEIREDO, UNIPessoal LDA**
 (511) 20 COLMEIAS; COLMEIAS PARA ABELHAS; FAVOS DE MEL ARTIFICIAIS PARA COLMEIAS; QUADROS DE COLMEIAS; SECÇÕES EM MADEIRA PARA COLMEIAS.
 (591) RGB 251,176,59; RGB 255,255,255; RGB 0,0,0
 (540)



p&chives
apicultura

(531) 3.13.4 ; 24.17.97 ; 26.5.15 ; 27.5.9 ; 27.5.25

(210) **721727** MNA
 (220) 2024.03.14
 (300)
 (730) **PT SALUSFARMA - COMERCIALIZAÇÃO DE PRODUTOS E SERVIÇOS FARMACÊUTICOS LDA**
 (511) 05 SUPLEMENTOS E PREPARAÇÕES DIETÉTICOS; SUPLEMENTOS ALIMENTARES.
 (591)
 (540)



(531) 26.4.19 ; 27.5.9 ; 27.5.25 ; 27.99.20

(210) **721731** MNA
 (220) 2024.03.14
 (300)
 (730) **PT HELENA MARIA DA SILVA PIMENTA PATRÍCIO**
 (511) 26 RENDA.
 (591)
 (540)



(531) 9.1.3 ; 9.5.12 ; 9.5.25 ; 14.7.20 ; 26.1.22 ; 27.5.12 ; 27.5.25 ; 27.99.1

(210) **721738** MNA
 (220) 2024.03.14
 (300)
 (730) **PT FBO AGRO-PECUÁRIA, UNIPessoal LDA**
 (511) 33 BEBIDAS ALCOÓLICAS (EXCLUINDO CERVEJA); BEBIDAS ALCOÓLICAS EXCETO CERVEJA.
 (591)
 (540)

STORIES

(210) **721740** MNA
 (220) 2024.03.14
 (300)
 (730) **PT FBO AGRO-PECUÁRIA, UNIPessoal LDA**
 (511) 33 BEBIDAS ALCOÓLICAS (EXCLUINDO CERVEJA); BEBIDAS ALCOÓLICAS EXCETO CERVEJA.
 (591)
 (540)



(531) 2.9.15

(210) **721748** MNA
 (220) 2024.03.14
 (300)
 (730) **DE JOHANNES SCHÜRHECK**
 (511) 25 CAMISAS; CAMISOLAS; BONÉS COM VISEIRA;
 BONÉS [CHAPÉUS].
 (591) preto; branco
 (540)



(531) 1.15.24 ; 11.3.4 ; 18.3.10 ; 26.1.16 ; 26.1.19 ; 27.5.13

(210) **721743** MNA
 (220) 2024.03.14
 (300)
 (730) **PT ANA ISABEL FERREIRA DE SOUSA
 CONCEIÇÃO**
 (511) 03 COSMÉTICOS; CHAMPÔS EMOLIENTES; CHAMPÔS
 E AMACIADORES.
 (591)
 (540)



(531) 27.5.9 ; 27.5.22 ; 27.5.25 ; 27.99.7 ; 27.99.15 ; 27.99.26

(210) **721761** MNA
 (220) 2024.03.15
 (300)
 (730) **FR NEXANS**
 (511) 16 CAIXAS, CAIXOTES, TUBOS E PACOTES DE
 CARTÃO PARA EMBALAGEM DE FIOS E CABOS
 ELÉTRICOS.
 (591)
 (540)

EASYBOX NEXANS

(210) **721745** MNA
 (220) 2024.03.14
 (300)
 (730) **PT DESCOBERTA PRIORITÁRIA LDA**
 (511) 43 SERVIÇOS DE ALOJAMENTO E PEQUENO-ALMOÇO;
 SERVIÇOS DE BEBIDAS ALCOÓLICAS; SERVIÇOS
 DE RESTAURAÇÃO [ALIMENTAÇÃO E BEBIDAS].
 (591)
 (540)

QUINTA DOS CHÃOS

(210) **721770** MNA
 (220) 2024.03.12
 (300)
 (730) **PT HUMANGEXT - CONSULTORIA EM
 RECURSOS HUMANOS, SA**
 (511) 09 SOFTWARE DE FORMAÇÃO.
 35 GESTÃO DE RECURSOS HUMANOS;
 CONSULTADORIA EM RECURSOS HUMANOS;
 ASSESSORIA EM GESTÃO DE RECURSOS
 HUMANOS; SERVIÇOS DE GESTÃO DE RECURSOS
 HUMANOS E RECRUTAMENTO; CONSULTADORIA
 EM SELEÇÃO DE RECURSOS HUMANOS;
 CONSULTORIA EM MATÉRIA DE RECURSOS
 HUMANOS; CONSULTADORIA DE RECURSOS
 HUMANOS; CONSULTADORIA PARA RECURSOS
 HUMANOS; CONSULTADORIA EM GESTÃO DE
 RECURSOS HUMANOS; SERVIÇOS DE
 DEPARTAMENTO DE RECURSOS HUMANOS PARA
 TERCEIROS; CONSULTADORIA EM MATÉRIA DE
 GESTÃO DE RECURSOS HUMANOS.
 41 FORMAÇÃO; FORMAÇÃO PROFISSIONAL;
 FORMAÇÃO CONTÍNUA; FORMAÇÃO
 EMPRESARIAL; FORMAÇÃO AVANÇADA;

FORMAÇÃO PRÁTICA; FORMAÇÃO INDUSTRIAL;
FORMAÇÃO INFORMATIZADA.

(591)

(540)

HUMANGEXT
CONSULTORIA E SOLUÇÕES EM RECURSOS HUMANOS

(531) 27.5.4 ; 27.5.10

(210) **721780**

MNA

(220) 2024.03.13

(300)

(730) **PT MONOCHROME, LDA**

(511) 25 VESTUÁRIO.

35 SERVIÇOS DE ASSISTÊNCIA, GESTÃO E
ADMINISTRAÇÃO DE NEGÓCIOS.

36 SERVIÇOS IMOBILIÁRIOS.

43 ALOJAMENTO TEMPORÁRIO.

(591)

(540)

OFF BRAND(210) **721787**

MNA

(220) 2024.03.13

(300)

(730) **PT ANA ISABEL GUERRA MARCOS**(511) 29 AZEITE; AZEITE VIRGEM EXTRA; AZEITE EXTRA
VIRGEM; AZEITE PARA A ALIMENTAÇÃO; AZEITE
EXTRA VIRGEM PARA ALIMENTAÇÃO.

(591) DOURADO, PRETO

(540)

**HOMEM DO VALE**

(531) 2.1.13 ; 27.5.25 ; 29.1.8 ; 29.1.97

(210) **721800**

MNA

(220) 2024.03.14

(300)

(730) **PT CORIPREL, LDA**(511) 02 CORANTES, COLORAÇÕES, PIGMENTOS E TINTAS;
DILUENTES E ESPESANTES PARA
REVESTIMENTOS, CORANTES E TINTAS;
REVESTIMENTOS; REVESTIMENTOS [TINTAS];
ADITIVOS DE TINTAS DE IMPRESSÃO PARA

SECAGEM; AGENTES ABRILHANTADORES
FLUORESCENTES [CORANTES]; ANATO
(CORANTE); ANIL [CORANTE]; AURAMINA; AZUL
DA PRÚSSIA; AZUL ULTRAMARINO [PIGMENTO];
AÇAFRÃO [CORANTE]; BRANCO DE TITÂNIO;
BRANCOS [MATÉRIAS CORANTES OU TINTAS];
CARMIM DE COCHENILHA [COCHONILHA];
COLOFÓNIA [BREU]; COLORANTES RÁPIDOS;
COLORANTES DE ENXOFRE; COLORANTES DE
NAFTOL; COLORANTES NATURAIS; CORANTES;
CORANTES BÁSICOS [COLORANTES CATIONICOS];
CORANTES ÁCIDOS; CORANTES DE ALIZARINA;
CORANTES DE ANILINA; CORANTES DE CUBA;
CORANTES MORDENTES; CORANTES PARA
APLICAÇÃO DE COR PERMANENTE; CORANTES
PARA APLICAÇÃO NA MADEIRA; CORANTES PARA
ARGAMASSAS; CORANTES PARA BETÃO;
CORANTES PARA MATERIAIS CELULÓSICOS;
CORANTES PARA MATERIAIS FIBROSOS;
CORANTES PARA TINTAS; CORANTES PARA USAR
NA FORMULAÇÃO DE TINTAS; CORANTES
SINTÉTICOS; CORANTES SOLÚVEIS EM ÓLEO;
CORANTES SOLÚVEIS NO ÁLCOOL; CORES DE
POLÍMEROS; CORES DE RESINAS SINTÉTICAS;
CORES LÍQUIDAS; CURCUMA [AÇAFRÃO-DA-
ÍNDIA] [CORANTE]; DISPERSÕES AQUOSAS DE
PIGMENTOS PARA A COLORAÇÃO EM MASSA DE
MATERIAIS; DIÓXIDO DE TITÂNIO [PIGMENTO];
DIÓXIDO DE TITÂNIO PARA UTILIZAR COMO
PIGMENTO; EMULSÕES DE PRATA [PIGMENTOS];
EXTRATO DE CAMPECHE [TINTAS]; FIXADORES
PARA CORANTES; FORMADORES DE COR;
FULIGEM [CORANTE]; FUSTETE [CORANTE];
GARANÇA; GOMAS-GUTAS PARA A PINTURA;
INDIGO [CORANTE]; LITARGÍRIO; MATÉRIAS
CORANTES PARA MISTURAR COM CIMENTO;
MATÉRIAS CORANTES PARA MISTURAR EM
ARGAMASSA; MATÉRIAS CORANTES PARA USO
EM VIDRARIA; MATÉRIAS CORANTES PARA USO
EM ESMALTE; MATÉRIAS CORANTES PARA USO
EM TINTAS; MINERAIS TRANSFORMADOS PARA
USO COMO ADITIVOS PARA TINTAS; MINERAIS
TRANSFORMADOS PARA UTILIZAR COMO
ADITIVOS EM CORANTES; MÍNIO; MORDENTE DE
NOZ; MORDENTES; MORDENTES [FIXADORES]
SOB A FORMA DE VERNIZES; MORDENTES PARA
USAR NA INDÚSTRIA; NEGRO DE CARVÃO
[PIGMENTO]; NEGRO DE FUMO [PIGMENTO];
NEGROS [MATÉRIAS CORANTES OU TINTAS];
ÓXIDO DE COBALTO [CORANTE]; ÓXIDO DE ZINCO
[PIGMENTO]; ÓXIDO SALINO DE CHUMBO [MÍNIO];
PIGMENTOS; PIGMENTOS COLORIDOS;
PIGMENTOS CONDUTORES DE ELETRICIDADE
DESTINADOS À MANUFATURA DE LACAS
(VERNIZES); PIGMENTOS DE TITÂNIO;
PIGMENTOS DE ÓXIDO METÁLICO INORGÂNICOS;
PIGMENTOS DESTINADOS À PREPARAÇÃO DE
TINTAS; PIGMENTOS DISPERSOS EM ÁGUA
DESTINADOS À COLORAÇÃO DE BETÃO;
PIGMENTOS DISPERSOS EM ÁGUA DESTINADOS À
COLORAÇÃO DE PRODUTOS DE CIMENTO;
PIGMENTOS EM ESTADO LÍQUIDO; PIGMENTOS À
BASE DE SULFATO DE BÁRIO PARA TINTAS;
PIGMENTOS EM PÓ; PIGMENTOS
FOSFORESCENTES; PIGMENTOS FOTOCRÔMICOS;
PIGMENTOS INORGÂNICOS; PIGMENTOS
LUMINESCENTES; PIGMENTOS ORGÂNICOS;
PIGMENTOS ORGÂNICOS PARA A PRODUÇÃO DE
MATÉRIAS DE COLORAÇÃO; PIGMENTOS PARA
REVESTIMENTOS DE PROTEÇÃO; PIGMENTOS
PARA USO EM TINTAS; PIGMENTOS RESISTENTES
AO FOGO; PIGMENTOS RETARDANTES DA
PROPAGAÇÃO DO FOGO; PIGMENTOS SOB A
FORMA DE DISPERSÕES ALQUÍDICAS; PIGMENTOS
TERMOCRÔMICOS; PÓ PRIMÁRIO (JINOKO); PÓ
PRIMÁRIO (KIRIKO); PREPARAÇÕES CORANTES;
PREPARAÇÕES DE COR PARA TINGIR TINTAS;
PREPARAÇÕES DE CORES DENTRO DE TUBOS;

PREPARAÇÕES À BASE DE PIGMENTOS; PÓS DE CURCUMA PARA UTILIZAR COMO CORANTES; PÓS FLUORESCENTES COLORIDOS; PÓS METÁLICOS COLORIDOS; PREPARAÇÕES PARA A COLORAÇÃO EM MASSA DE MATERIAIS; PRODUTOS CONCENTRADOS PARA COLORAÇÃO DE MATERIAL A GRANEL; PRODUTOS DE COLORAÇÃO PARA ADICIONAR A MATERIAIS POLIMÉRICOS; QUEBRACHO PARA TINGIR; RESINA DE DÂMAR; RESINAS DESTINADAS À PIGMENTAÇÃO; SECANTES [AGENTES DE SECAGEM] PARA TINTAS; SECANTES DE PIGMENTOS; SECANTES PARA CORES; SECANTES PARA TINTAS; SECANTES PARA USO COMO AGENTES DE SECAGEM PARA REVESTIMENTOS; SECANTES PARA USO COMO AGENTES DE SECAGEM PARA TINTAS; SUBSTÂNCIAS CORANTES; SUMAGRE PARA VERNIZES; TERRA DE SIENA; TINTA DE IMPRESSÃO COM CONDUTIVIDADE ELÉTRICA; TINTA PLANOGRÁFICA; TINTAS ANTIESTÁTICAS; TINTAS COLORIDAS PARA FACHADAS; TINTAS DE APLICAÇÃO DIRETA; TINTAS DE MARCAR; TINTAS FUNGICIDAS HIDRÓFUGAS PARA A MADEIRA; TINTAS INVISÍVEIS; TINTAS IRIDESCENTES; TINTAS ISOLADORAS CONTRA INTEMPÉRIES; TINTAS METÁLICAS; TINTAS PARA PAVIMENTOS; TINTAS PARA REVESTIMENTOS DE SUPERFÍCIES; TINTAS PARA VITRAIS; TINTAS SECAS; TINTAS TERMOGRÁFICAS; TINTURAS; TINTURAS AZUL ULTRAMARINO; TINTURAS PARA USO NA INDÚSTRIA; URUCU [CORANTE]; URUCU [URUCUM, ANATO OU ARNOTO]; VERMELHÃO; ADITIVOS DE TINTAS SOB A FORMA DE LIGANTES; ADITIVOS PARA TINTAS SOB A FORMA DE EQUILIBRADORES; ADITIVOS PARA TINTAS SOB A FORMA DE INICIADORES; ADITIVOS PARA TINTAS SOB A FORMA DE REDUTORES; AGENTES AGLUTINANTES PARA LACAS; AGENTES DE ESTABILIZAÇÃO PARA USO EM TINTAS; AGENTES DE LIGAÇÃO PARA TINTAS; AGENTES LIGANTES ORGÂNICOS PARA TINTAS; AGENTES LIGANTES PARA TINTAS; AGLUTINANTES PARA LACAS; AGLUTINANTES PARA TINTAS; AGLUTINANTES PARA TINTAS E PARA MÁSTIQUES; BÁLSAMO DO CANADÁ; COMPOSIÇÕES PARA A SECAGEM DE TINTAS; DILUENTES DE TINTAS PARA APRESTO; DILUENTES PARA LACAS; DILUENTES PARA LACAS E OUTRAS TINTAS; DILUENTES PARA MATÉRIAS TINTORIAS; DILUENTES PARA REVESTIMENTOS; DILUENTES PARA TINTAS; DILUENTES PARA VERNIZES; ESPESSANTES PARA CORES; ESPESSANTES PARA LACAS; ESPESSANTES PARA TINTAS; ESPESSANTES SINTÉTICOS PARA TINTAS; ESSÊNCIAS MINERAIS PARA UTILIZAR COMO DILUENTE DE TINTAS; ESTABILIZADORES PARA TINTAS; GOMA DE TEREBINTINA; GOMA DE TEREBINTINA PARA UTILIZAR COMO DILUENTE EM TINTAS; LIGANTES PARA VERNIZES; PRODUTOS DILUENTES PARA TINTAS E PARA REVESTIMENTOS; PRODUTOS PARA DILUIR LACAS; PRODUTOS PARA SECAGEM DE TINTAS; PRODUTOS PARA SECAR AS TINTAS; SOLVENTES PARA DILUIR TINTAS; SUBSTÂNCIAS PARA A SECAGEM DE TINTAS; SUBSTÂNCIAS PARA LIGAR TINTAS; SUCEDÂNEOS DE TEREBINTINA PARA UTILIZAÇÃO COMO DILUENTE EM VERNIZES; SUCEDÂNEOS DE TEREBINTINA PARA UTILIZAÇÃO COMO DILUENTES DE TINTAS; TEREBINTINA [AGUARRÁS] PARA USO COMO DILUENTE DE TINTAS; TEREBINTINA [AGUARRÁS] PARA USO COMO DILUENTE DE VERNIZES; TEREBINTINA [DILUENTE PARA TINTAS]; TINTAS DE BASE VEDANTES; CONSERVANTES; ESMALTES E VERNIZES; AGENTES ANTICORROSIVOS COM PROPRIEDADES DESINCRUSTANTES; ANTIEROSIVOS; BANDAS [CINTAS] ANTICORROSÃO; CERAS ANTICORROSIVAS;

CONSERVANTES CONTRA A FERRUGEM SOB A FORMA DE REVESTIMENTO; CONSERVANTES DA MADEIRA; CONSERVANTES DE ALVENARIA [TINTAS]; CONSERVANTES PARA USAR CONTRA A CORROSÃO; CORANTES ANTICORROSIVOS PARA USO NA MISTURA DE TINTAS PARA SELEÇÃO DE CORES; CONSERVANTES PARA ALVENARIA SOB A FORMA DE TINTAS; GORDURAS CONTRA A FERRUGEM; GRAXAS CONTRA A FERRUGEM; INIBIDORES DA CORROSÃO SOB A FORMA DE REVESTIMENTOS; MATERIAIS INIBIDORES DA CORROSÃO; ÓLEOS ANTICORROSÃO; ÓLEOS ANTIFERRUGEM; ÓLEOS CONTRA A FERRUGEM; ÓLEOS PARA A CONSERVAÇÃO DE MADEIRA; PREPARAÇÕES ANTICORROSIVAS; PREPARAÇÕES ANTICORROSIVAS COM PROPRIEDADES DESINCRUSTANTES; PREPARAÇÕES ANTICORROSÃO; PREPARAÇÕES PARA A PRESERVAÇÃO DE SUPERFÍCIES DE ALVENARIA; PREPARAÇÕES PARA REVESTIMENTO DE SUPERFÍCIES PARA AS PROTEGER DA ABRASÃO; PRODUTOS CONSERVANTES PARA TIJOLOS [TINTAS]; PRODUTOS DE CONSERVAÇÃO CONTRA A DETERIORAÇÃO DE ALVENARIA; PRODUTOS DE CONSERVAÇÃO À BASE DE ÁGUA; PRODUTOS DE CONSERVAÇÃO PARA TIJOLOS [TINTAS]; PRODUTOS DE REVESTIMENTO DE SUPERFÍCIES PARA AS PROTEGER DA CORROSÃO; PRODUTOS PARA A CONSERVAÇÃO DE AZULEJOS [TINTAS]; PRODUTOS PARA A CONSERVAÇÃO DE CIMENTO [TINTAS]; PRODUTOS PARA A CONSERVAÇÃO DE EDIFÍCIOS [TINTAS]; PRODUTOS PARA A CONSERVAÇÃO DE SUPERFÍCIES DE EDIFÍCIOS [TINTAS]; PRODUTOS PARA UTILIZAR COMO PROTEÇÃO CONTRA A OXIDAÇÃO ATMOSFÉRICA; RESINAS SINTÉTICAS PARA PROTEÇÃO CONTRA A CORROSÃO; REVESTIMENTOS ANTIEMBACIAMENTO; REVESTIMENTOS CONTRA A CORROSÃO [TINTAS]; REVESTIMENTOS EM SPRAY [ANTICORROSIVOS]; REVESTIMENTOS PARA PROTEÇÃO CONTRA O EFEITO CORROSIVO DE ÁCIDOS; REVESTIMENTOS RESISTENTES À CORROSÃO; TINTAS ANTICORROSIVAS; TINTAS ANTICORROSÃO; TINTAS DE PROTEÇÃO CONTRA A CORROSÃO; TINTAS RESISTENTES À CORROSÃO; COMPOSIÇÕES PARA REVESTIMENTO SOB A FORMA DE LACAS; FIXADORES [VERNIZES]; ESMALTES; ESMALTES [TINTAS, VERNIZES]; ESMALTES [VERNIZES]; LACA JAPONESA (URUSHI); GOMA-LACA (POLIMENTO FRANCÊS); LACA PARA FAZER DECALCOMANIAS; LACA PARA PRODUIR FOLHAS MULTICOLORS DE DECALQUE A SECO; LACAS À BASE DE URUSHIOL; LACAS À BASE DE ÁGUA [SEM SEREM ISOLANTES]; LACAS DE RESISTÊNCIA PRIMÁRIA; LACAS DESTINADAS À INDÚSTRIA; LACAS SOB A FORMA DE REVESTIMENTO; LACAS SOB A FORMA DE TINTAS; VERNIZ DE BETUME; VERNIZ POLIURETANO; VERNIZES; VERNIZES DE PROTEÇÃO ANTICRIPTOGÂMICOS; VERNIZES DE SILICONE; ADITIVOS PARA UTILIZAÇÃO EM REVESTIMENTOS; AGENTES DE SECAGEM PARA TINTAS E MASSAS DE VIDREIRO; COMPOSIÇÕES ANTI-INTEMPÉRIES; COMPOSIÇÕES DE INDUTO DESTINADOS A CONSERVAÇÃO DE TRABALHOS DE ALVENARIA [TINTAS OU ÓLEOS]; COMPOSIÇÕES DE INDUTO PARA APLICAÇÃO EM TIJOLO [TINTAS OU ÓLEOS]; COMPOSIÇÕES DE REVESTIMENTO PARA A CONSERVAÇÃO DE OBRAS EM PEDRA [TINTAS OU ÓLEOS]; COMPOSIÇÕES DE REVESTIMENTO PARA APLICAÇÃO EM TRABALHOS EM PEDRA [TINTAS]; COMPOSIÇÕES DE REVESTIMENTO SOB A FORMA DE ÓLEOS; COMPOSTOS PARA VEDAÇÃO DE SOALHOS [TINTAS E ÓLEOS]; COMPOSTOS DE REVESTIMENTO PARA APLICAÇÃO EM BETÃO [TINTAS OU ÓLEOS]; COMPÓSITOS DE REVESTIMENTO PARA PRESERVAÇÃO DE BETÃO

[TINTAS OU ÓLEOS]; ESTUQUE; GOMA-LACA PARA UTILIZAR COMO REVESTIMENTO DE SUPERFÍCIE; MATERIAIS DE REVESTIMENTO SOB A FORMA DE ÓLEOS; PREPARAÇÕES DE REVESTIMENTO DOTADOS DE PROPRIEDADES REPELENTE DE ÁGUA [TINTAS OU ÓLEOS]; PREPARAÇÕES DE REVESTIMENTO PARA PROTEÇÃO CONTRA A FRICÇÃO; PREPARAÇÕES DE REVESTIMENTO PARA PROTEÇÃO CONTRA O DESGASTE; PREPARAÇÕES PARA A PROTEÇÃO DE SUPERFÍCIES DE ALVENARIA; PÓS SOB A FORMA DE TINTA PARA UTILIZAR COMO REVESTIMENTOS; PRIMÁRIOS DE EPÓXI; PRODUTOS DE ACABAMENTO PARA CERAS; PRODUTOS DE ESTABILIZAÇÃO SOB A FORMA DE REVESTIMENTOS; PRODUTOS DE REVESTIMENTO COM PROPRIEDADES IMPERMEABILIZANTES [TINTAS OU ÓLEOS]; RESINAS DE EPÓXI DESTINADAS À COBERTURA DE PAREDES [REVESTIMENTOS]; RESINAS DE EPÓXI PARA O REVESTIR SOALHOS [REVESTIMENTOS]; RESINAS DE EPÓXI PARA USAR NA COBERTURA DE SUPERFÍCIES DE CONSTRUÇÕES [REVESTIMENTOS]; REVESTIMENTO DE EPÓXI PARA UTILIZAÇÃO EM PAVIMENTOS DE BETÃO INDUSTRIAIS; REVESTIMENTOS CONTENDO ESFERAS REFLETORAS; REVESTIMENTOS CURÁVEIS POR RADIAÇÃO PARA O BETÃO; REVESTIMENTOS DE EPÓXI; REVESTIMENTOS EM PÓ; REVESTIMENTOS ELASTÓMEROS PARA OLEODUTOS; REVESTIMENTOS EM RESINA DE EPÓXI; REVESTIMENTOS IMPERMEABILIZANTES [EXCETO QUÍMICOS]; REVESTIMENTOS INORGÂNICOS [TINTAS OU ÓLEOS, SEM SER MATERIAIS DE CONSTRUÇÃO]; REVESTIMENTOS INTUMESCENTES [TINTAS OU ÓLEOS, SEM SER MATERIAIS DE CONSTRUÇÃO]; REVESTIMENTOS PARA ACABAMENTOS DE BETÃO; REVESTIMENTOS PARA ACABAMENTOS DE SUPERFÍCIES [TINTAS OU ÓLEOS]; REVESTIMENTOS PARA ACABAMENTOS DE ALVENARIA [TINTAS OU ÓLEOS]; REVESTIMENTOS PARA PREVENIR MANCHAS [SEM SER PRODUTOS QUÍMICOS]; REVESTIMENTOS PARA PROTEGER BETÃO DA ÁGUA [TINTAS OU ÓLEOS]; REVESTIMENTOS PARA PROTEGER PAREDES DE CONSTRUÇÃO EM ALVENARIA DA ÁGUA [TINTAS OU ÓLEOS]; REVESTIMENTOS PARA PROTEGER PEDRA DA ÁGUA [TINTAS OU ÓLEOS]; REVESTIMENTOS PARA UTILIZAÇÃO EM PAREDES; SUBSTÂNCIAS DE REVESTIMENTO FEITAS DESDE BETUME [TINTAS]; TINTAS ANTIURINA; TRATAMENTOS DE ANTIGUIDADES; VIDRADOS [INDUTOS]; PREPARAÇÕES CONTRA A FERRUGEM; PREPARAÇÕES ANTIFERRUGEM; PREPARAÇÕES CONTRA O DESLUSTRE DE METAIS; PREPARAÇÕES PARA CONSERVAÇÃO DE METAL CONTRA A FERRUGEM; PREPARAÇÕES PARA O TRATAMENTO DE SUPERFÍCIES METÁLICAS, PARA RESISTIREM AO EMBACIAMENTO; PRODUTOS ANTICORROSIVOS PARA METAIS; PRODUTOS ANTIEMBACIAMENTO PARA METAIS; PRODUTOS DE CONSERVAÇÃO CONTRA A DETERIORAÇÃO DO ZINCO; PRODUTOS DE REVESTIMENTO PARA PROTEÇÃO CONTRA A FERRUGEM; PRODUTOS PARA CONSERVAÇÃO DE METAIS [TINTAS]; PRODUTOS PARA O TRATAMENTO DE SUPERFÍCIES METÁLICAS PARA PROTEÇÃO CONTRA A CORROSÃO; PRODUTOS PARA O TRATAMENTO DE SUPERFÍCIES METÁLICAS, PARA RESISTIREM AO EFEITO DA CORROSÃO; PRODUTOS PARA O TRATAMENTO DE SUPERFÍCIES METÁLICAS, PARA RESISTIREM AO EFEITO DA FERRUGEM; PRODUTOS PARA TRATAMENTO DE SUPERFÍCIES METÁLICAS A FIM DE INIBIR A FORMAÇÃO DE FERRUGEM; REVESTIMENTOS PARA PRESERVAÇÃO CONTRA A FERRUGEM;

REVESTIMENTOS RESISTENTES À CORROSÃO CONTENDO FENOL; SUBSTÂNCIAS PARA PREVENÇÃO DA FORMAÇÃO DE FERRUGEM, PARA APLICAR EM SUPERFÍCIES METÁLICAS; SUBSTÂNCIAS RESISTENTES À FERRUGEM; TINTA RESISTENTE À CORROSÃO CONTENDO FENOL; TINTAS DE PROTEÇÃO CONTRA A FERRUGEM; TINTAS ELÁSTICAS PARA PROTEÇÃO DE METAIS CONTRA A CORROSÃO; TINTAS ELÁSTICAS PARA PROTEÇÃO DE METAIS CONTRA A DETERIORIZAÇÃO; TINTAS PARA CONTROLO DA FERRUGEM; TINTAS PARA PROTEÇÃO CONTRA A CORROSÃO; TINTAS DE VERNIZ; REVESTIMENTOS EM SPRAY [LACAS]; REVESTIMENTOS EM SPRAY [VERNIZES]; REVESTIMENTOS BRILHANTES E TRANSPARENTES UTILIZADOS COMO TINTAS; PREPARAÇÕES PARA SECAGEM DE VERNIZES; VERNIZ DE ASFALTO; VERNIZ DE COPAL; VERNIZES [QUE NÃO SEJAM VERNIZES ISOLANTES]; VERNIZES [SEM SEREM ISOLANTES] PARA APLICAÇÃO EM COMPONENTES ELETRÔNICOS; PASTA DE PRATA; MATERIAIS DE REVESTIMENTO ORGANOMETÁLICOS; PRODUTOS PROTETORES PARA USO EM METAIS [TINTAS]; PREPARAÇÕES PARA A PROTEÇÃO DE METAIS; REVESTIMENTOS DE PLÁSTICOS PARA PROTEÇÃO DE METAL CONTRA A HUMIDADE [TINTAS]; REVESTIMENTOS DE PLÁSTICOS PARA PROTEÇÃO DA MADEIRA CONTRA A HUMIDADE [TINTAS]; REVESTIMENTOS SOB A FORMA DE MATERIAIS ELETROFORÉTICOS [TINTAS]; MATERIAIS PARA COLORAÇÃO DE FRITAS; MATERIAIS PARA COLORAÇÃO DE SUBSTRATOS CERÂMICOS; MATERIAIS DE REVESTIMENTO PARA PROTEÇÃO DE SUPERFÍCIES EXPOSTAS À CORROSÃO GALVÂNICA; REVESTIMENTOS DE RESINAS DE EPÓXI COM ENCHIMENTO DE METAL LEVE; CORANTES PARA MADEIRA; CORANTES PARA TINTAS DE CERÂMICA; CORANTES SOB A FORMA DE MARCADORES PARA A RESTAURAÇÃO DE MÓVEIS; MADEIRA CORANTE PARA TINTURARIA; MORDENTES PARA MADEIRA; PRODUTOS DE ENVELHECIMENTO PARA TINTURA DE MARCENARIA; TINTURAS PARA A MADEIRA; TINTURAS SOLVENTES PARA MADEIRA; CARBONILO PARA CONSERVAR MADEIRA; CONSERVANTES DE MADEIRA PARA CERCAS; CARBONILO PARA CONSERVAÇÃO DA MADEIRA; CONSERVANTES PARA A MADEIRA; CREOSOTO PARA A CONSERVAÇÃO DE MADEIRA; ÓLEOS DE TUNGUE PARA A CONSERVAÇÃO DE MADEIRA; ÓLEOS DESTINADOS AO TRATAMENTO DA MADEIRA; PREPARAÇÕES [TINTAS] CONTENDO AGENTES PARA A PREVENÇÃO DE ATAQUES À MADEIRA POR PARTE DE INSETOS; PREPARAÇÕES [TINTAS] CONTENDO AGENTES PARA A PREVENÇÃO DE ATAQUES À MADEIRA POR PARTE DE FUNGOS; PREPARAÇÕES [TINTAS] CONTENDO AGENTES PARA A PREVENÇÃO DO APODRECIMENTO DA MADEIRA; REVESTIMENTOS DE TINTA INIBIDORA DE CORROSÃO PARA USO MARINHO COMERCIAL; TINTAS PARA CASCOS INFERIORES DE EMBARCAÇÕES; VEDANTES LÍQUIDOS [CONSERVANTES] PARA MADEIRA; VERNIZ PARA PROTEGER A DETERIORAÇÃO DA MADEIRA; VERNIZES PARA A PROTEÇÃO DA MADEIRA; ACABAMENTOS PARA PAVIMENTOS EM MADEIRA; LACAS PARA USAR POR PINTORES; LACAS PARA A MADEIRA; VERNIZES PARA USO NO FABRICO DE ARMÁRIOS; VERNIZES PROTETORES DE SOALHO; VERNIZES PARA A DECORAÇÃO DE MADEIRA; ÓLEO PARA O TRATAMENTO DE PISTAS DE BOWLING; ÓLEOS PARA MADEIRA; PRODUTOS DE ACABAMENTO PARA TRATAMENTO DA MADEIRA; REVESTIMENTOS EM PÓ PARA APLICAÇÃO POR PULVERIZAÇÃO; REVESTIMENTOS DE SUPERFÍCIES COLORIDOS, NÃO METÁLICOS, PARA

USO NO FABRICO DE PISCINAS E SPAS EM FIBRA DE VIDRO; REVESTIMENTOS SOB A FORMA DE VAPORIZADORES [TINTAS]; REVESTIMENTOS SOB A FORMA DE TINTAS PARA USO NO FUNDO DE NAVIOS; REVESTIMENTOS PARA O CHÃO [TINTAS E ÓLEOS]; REVESTIMENTOS SOB A FORMA DE TINTA PARA USO NA MADEIRA; TINTAS; REVESTIMENTOS SOB A FORMA DE MATERIAIS ELETROLÍTICOS [TINTAS].

(591)

(540)

CORIPLAST

(210) **721801**

MNA

(220) 2024.03.14

(300)

(730) **PT CÊ LA VI, LDA.**

(511) 25 VESTUÁRIO; CALÇADO; CHAPELARIA.

(591)

(540)

(531) 27.5.12 ; 27.5.25

PUBLICAÇÃO DE LIVROS GUIA ONLINE, MAPAS, DIRETÓRIOS E LISTAGENS PARA USO POR VIAJANTES, NÃO PASSÍVEIS DE DOWNLOAD; PUBLICAÇÃO DE LIVROS, REVISTAS, ALMANAQUES E DIÁRIOS; PUBLICAÇÃO DE MANUAIS; PUBLICAÇÃO DE MANUAIS DE FORMAÇÃO; PUBLICAÇÃO DE MANUAIS DE TRABALHO RELATIVOS A GESTÃO DE EMPRESAS; PUBLICAÇÃO DE MATERIAL IMPRESSO; PUBLICAÇÃO DE MATERIAL IMPRESSO E PUBLICAÇÕES IMPRESSAS; PUBLICAÇÃO DE MATERIAL IMPRESSO EM FORMATO ELETRÔNICO; PUBLICAÇÃO DE MATERIAL IMPRESSO RELACIONADO COM DIREITOS DE PROPRIEDADE INTELECTUAL; PUBLICAÇÃO DE MATERIAL IMPRESSO, TAMBÉM EM FORMATO ELETRÔNICO, NÃO PARA FINS PUBLICITÁRIOS; PUBLICAÇÃO DE PUBLICAÇÕES PERIÓDICAS E LIVROS EM FORMATO ELETRÔNICO; PUBLICAÇÃO DE REVISTAS; PUBLICAÇÃO DE REVISTAS PARA O CONSUMIDOR; PUBLICAÇÃO ELETRÔNICA; PUBLICAÇÃO EM LINHA DE JORNAIS ELETRÔNICOS; PUBLICAÇÃO ELETRÔNICA NA INTERNET DE TEXTOS E MATERIAL DE IMPRENSA SEM FINS PUBLICITÁRIOS; PUBLICAÇÃO MULTIMÉDIA DE PUBLICAÇÕES ELETRÔNICAS; PUBLICAÇÃO MULTIMÉDIA DE REVISTAS; PUBLICAÇÃO MULTIMÉDIA DE REVISTAS ESPECIALIZADAS; PUBLICAÇÃO MULTIMÉDIA DE REVISTAS, REVISTAS ESPECIALIZADAS E JORNAIS; PUBLICAÇÃO ONLINE DE LIVROS E REVISTAS ELETRÔNICOS; PUBLICAÇÃO ONLINE DE MATERIAL MULTIMÉDIA; REDAÇÃO DE TEXTOS; REDAÇÃO DE TEXTOS [COM EXCEÇÃO DE TEXTOS PUBLICITÁRIOS]; SERVIÇOS DE ASSESSORIA RELACIONADOS COM PUBLICAÇÃO; SERVIÇOS DE APRESENTADORES DE RÁDIO E TELEVISÃO; SERVIÇOS DE CONSULTORIA RELACIONADOS COM PUBLICAÇÃO DE REVISTAS; SERVIÇOS DE CONSULTORIA RELACIONADOS COM PUBLICAÇÃO DE TEXTOS ESCRITOS; SERVIÇOS DE EDIÇÃO; SERVIÇOS DE ESCRITA POR ENCOMENDA PARA FINS NÃO PUBLICITÁRIOS; SERVIÇOS DE JORNALISMO; SERVIÇOS DE LAYOUT, EXCETO PARA FINS PUBLICITÁRIOS; SERVIÇOS DE LAYOUT, OUTROS QUE NÃO DESTINADOS A FINS PUBLICITÁRIOS; SERVIÇOS DE PROGRAMAS NOTICIOSOS PARA RÁDIO OU TELEVISÃO; SERVIÇOS DE PROGRAMAÇÃO DE NOTÍCIAS PARA TRANSMISSÃO ATRAVÉS DA INTERNET; SERVIÇOS DE PUBLICAÇÃO; SERVIÇOS DE PUBLICAÇÃO ATRAVÉS DE MEIOS ELETRÔNICOS; SERVIÇOS DE PUBLICAÇÃO DE REVISTAS; SERVIÇOS DE PUBLICAÇÃO PARA LIVROS E REVISTAS; SERVIÇOS DE PUBLICAÇÃO REALIZADOS ATRAVÉS DE MEIOS INFORMÁTICOS; SERVIÇOS DE PUBLICAÇÃO, EXCETO SERVIÇOS DE IMPRESSÃO; SERVIÇOS DE PUBLICAÇÃO, INCLUINDO SERVIÇOS DE PUBLICAÇÃO ELETRÔNICA; SERVIÇOS DE PUBLICAÇÕES ON-LINE; SERVIÇOS DE REDAÇÃO DE BLOGUES; SERVIÇOS DE REPORTAGEM; SERVIÇOS DE REPORTAGENS DE INFORMAÇÃO; SERVIÇOS DE REPÓRTERES DE NOTÍCIAS; SERVIÇOS ONLINE DE PUBLICAÇÕES ELETRÔNICAS, NÃO DESCARREGÁVEIS; SERVIÇOS PARA A PUBLICAÇÃO DE BOLETINS INFORMATIVOS.

(591)

(540)

REAL ESTATE MAGAZINE PORTUGAL

(210) **721803**

MNA

(220) 2024.03.14

(300)

(730) **PT HUGO ALEXANDRE DA CONCEIÇÃO
CORREIA**

(511) 41 PUBLICAÇÃO, RELATO E REDAÇÃO DE TEXTOS; DISPONIBILIZAÇÃO DE PUBLICAÇÕES ON-LINE; DISPONIBILIZAÇÃO DE PUBLICAÇÕES ELETRÔNICAS; DISPONIBILIZAÇÃO DE PUBLICAÇÕES ELECTRÔNICAS NÃO DESCARREGÁVEIS NA INTERNET OU EM UMA REDE GLOBAL DE COMUNICAÇÃO; EDIÇÃO DE JORNAIS ELETRÔNICOS ACESSÍVEIS ATRAVÉS DE UMA REDE INFORMÁTICA MUNDIAL; EDIÇÃO DE MATERIAL IMPRESSO COM IMAGENS, SEM FINS PUBLICITÁRIOS; EDIÇÃO DE PUBLICAÇÕES; EDIÇÃO DE PUBLICAÇÕES ELETRÔNICAS; FORNECIMENTO DE REVISTAS GENERALISTAS ONLINE, NÃO DESCARREGÁVEIS; FORNECIMENTO DE PUBLICAÇÕES ONLINE [NÃO DESCARREGÁVEIS]; PRESTAÇÃO DE INFORMAÇÕES RELATIVAS À PUBLICAÇÃO; PUBLICAÇÃO DE ANUÁRIOS; PUBLICAÇÃO DE ARTIGOS CIENTÍFICOS; PUBLICAÇÃO DE BOLETINS INFORMATIVOS; PUBLICAÇÃO DE CATÁLOGOS; PUBLICAÇÃO DE DIRETÓRIOS IMPRESSOS; PUBLICAÇÃO DE CONTEÚDO EDITORIAL DE SÍTIOS ACESSÍVEIS POR UMA REDE INFORMÁTICA MUNDIAL; PUBLICAÇÃO DE DIRETÓRIOS RELACIONADOS COM TURISMO; PUBLICAÇÃO DE DOCUMENTOS NO DOMÍNIO DA FORMAÇÃO, CIÊNCIA, DIREITO PÚBLICO E ASSUNTOS SOCIAIS; PUBLICAÇÃO DE JORNAIS; PUBLICAÇÃO DE JORNAIS, REVISTAS, CATÁLOGOS E BROCHURAS; PUBLICAÇÃO DE LIVROS;

(210) **721804** MNA
 (220) 2024.03.14
 (300)
 (730) **PT TÂNIA RAQUEL DOS SANTOS LARANJEIRO**
 (511) 03 MAQUIAGEM [MAQUILHAGEM];
 14 BIJUTARIAS;
 16 EQUIPAMENTO PARA ARTES, ARTESANATOS E MODELAGEM;
 25 VESTUÁRIO; CALÇADO.
 (591)
 (540)



(531) 26.1.20 ; 26.13.99 ; 27.5.25

(210) **721807** MNA
 (220) 2024.03.14
 (300)
 (730) **PT MARTA ALEXANDRA CARVALHO GONÇALVES**
 (511) 03 COSMÉTICOS; COSMÉTICOS BIOLÓGICOS; COSMÉTICOS NATURAIS;
 05 SUPLEMENTOS ALIMENTARES; SUPLEMENTOS ALIMENTARES COM EFEITO COSMÉTICO; SUPLEMENTOS ALIMENTARES PARA USO MEDICINAL; SUPLEMENTOS ALIMENTARES MINERAIS; SUPLEMENTOS ALIMENTARES ANTIOXIDANTES; SUPLEMENTOS ALIMENTARES DIETÉTICOS; SUPLEMENTOS ALIMENTARES NÃO PARA USO MEDICINAL; SUPLEMENTOS ALIMENTARES PARA USO VETERINÁRIO; BARRAS ALIMENTARES QUE SÃO SUPLEMENTOS NUTRICIONAIS; SUPLEMENTOS ALIMENTARES NATURAIS CONSTITUÍDOS PRINCIPALMENTE À BASE DE VITAMINAS; SUPLEMENTOS ALIMENTARES NATURAIS PARA PESSOAS COM NECESSIDADES DIETÉTICAS ESPECIAIS; SUPLEMENTOS ALIMENTARES À BASE DE ÓLEOS DHA DE ALGAS; PREPARAÇÕES VITAMÍNICAS SOB A FORMA DE SUPLEMENTOS ALIMENTARES.
 (591)
 (540)

MAR.TA ALGAE

(210) **721808** MNA
 (220) 2024.03.14
 (300)
 (730) **PT NÚMEROS INDOMÁVEIS - LDA**
 (511) 35 SERVIÇOS DE PUBLICIDADE, DE PROMOÇÃO E DE MARKETING; SERVIÇOS DE PUBLICIDADE, DE MARKETING E PROMOCIONAIS; SERVIÇOS DE ASSISTÊNCIA, GESTÃO E ADMINISTRAÇÃO DE NEGÓCIOS; SERVIÇOS DE PUBLICIDADE, DE MARKETING E DE PROMOÇÃO.
 (591) #9E61FC; RGB 158,97,252
 (540)



(531) 27.5.2 ; 27.5.22 ; 27.5.25 ; 27.99.4 ; 27.99.22

(210) **721809** MNA
 (220) 2024.03.14
 (300)
 (730) **PT ROCIM - AGROINDÚSTRIA, LDA**
 (511) 33 BEBIDAS ALCOÓLICAS (EXCLUINDO CERVEJA).
 (591)
 (540)

HERDADE DO ROCIM VINHA DA RUÍNA

(210) **721811** MNA
 (220) 2024.03.14
 (300)
 (730) **PT DOMUS GRUPO 360, LDA**
 (511) 42 ARQUITETURA; CONSULTADORIA EM ARQUITETURA; SERVIÇOS DE ARQUITETURA.
 (591) #FFFFFF; #DAA520; #556B2F
 (540)



DOMUS
GRUPO 360

(531) 26.1.18 ; 27.5.9 ; 27.5.22 ; 27.5.25 ; 27.7.11 ; 27.99.4 ; 27.99.7

(210) **721812** MNA
 (220) 2024.03.14
 (300)
 (730) **PT JOSÉ CORRÊA DE BARROS CARDOSO DE MENEZES**
 (511) 35 CONSULTADORIA RELACIONADA COM RELAÇÕES PÚBLICAS.
 (591)
 (540)

WHATSART

(210) **721813** MNA
 (220) 2024.03.14
 (300)
 (730) **PT DOMUS GRUPO 360, LDA**
 (511) 42 ARQUITETURA; CONSULTADORIA EM ARQUITETURA; SERVIÇOS DE ARQUITETURA.
 (591) #FFFFFF; #DAA520
 (540)



(531) 27.5.9 ; 27.5.22 ; 27.5.25 ; 27.99.4 ; 27.99.7

(210) **721814** MNA
 (220) 2024.03.14
 (300)
 (730) **PT MEDIPLENO-MEDIAÇÃO IMOBILIÁRIA LDA**
 (511) 36 SERVIÇOS IMOBILIÁRIOS; SERVIÇOS DE CORRÉTORES IMOBILIÁRIOS; SERVIÇOS DE EMPRÉSTIMOS IMOBILIÁRIOS; SERVIÇOS DE SEGUROS IMOBILIÁRIOS; SERVIÇOS DE LIQUIDAÇÃO DE BENS IMOBILIÁRIOS [SERVIÇOS FINANCEIROS]; SERVIÇOS FINANCEIROS RELACIONADOS COM BENS IMOBILIÁRIOS; SERVIÇOS DE SOCIEDADES DE EMPRÉSTIMOS IMOBILIÁRIOS; SERVIÇOS DE AVALIAÇÃO DE BENS IMOBILIÁRIOS; SERVIÇOS IMOBILIÁRIOS RELACIONADOS COM A GESTÃO DE INVESTIMENTOS IMOBILIÁRIOS; SERVIÇOS DE SEGUROS RELACIONADOS COM BENS IMOBILIÁRIOS; SERVIÇOS DE RENOVACÃO DE LEASING DE BENS IMOBILIÁRIOS; SERVIÇOS DE GESTÃO IMOBILIÁRIA RELACIONADOS COM

COMPLEXOS IMOBILIÁRIOS; SERVIÇOS FINANCEIROS RELACIONADOS COM A COMPRA DE BENS IMOBILIÁRIOS; SERVIÇOS DE GESTÃO IMOBILIÁRIA RELACIONADOS COM TRANSAÇÕES DE BENS IMOBILIÁRIOS.
 37 SERVIÇOS DE EMPREENDIMENTOS IMOBILIÁRIOS [CONSTRUÇÃO].

(591)
 (540)

MEDIPLENO

(210) **721815** MNA
 (220) 2024.03.14
 (300)
 (730) **PT RUI MANUEL VAZ FRANCISCO**
 (511) 42 SERVIÇOS DE TI (TECNOLOGIAS DE INFORMAÇÃO).
 (591)
 (540)

THE SUSTAINABILITY NETWORK

(210) **721820** MNA
 (220) 2024.03.14
 (300)
 (730) **PT BRUNO ALEXANDRE AZEVEDO DA SILVA**
 (511) 41 FORMAÇÃO DESPORTIVA; ENSINO [FORMAÇÃO].
 (591)
 (540)

EXERCISE MATRIX UNIVERSITY

(210) **721822** MNA
 (220) 2024.03.14
 (300)
 (730) **PT ÂNGELA MARGARIDA SOUSA RIBEIRO**
 (511) 14 JÓIAS; ARTIGOS DE BIJUTERIA SEMIPRECIOSOS.
 (591)
 (540)

WITH LOVE JEWELS

(210) **721823** MNA
 (220) 2024.03.14
 (300)
 (730) **PT BARBARA RAFAELA SANTOS FERREIRA**

(511) 25 VESTUÁRIO.
(591)
(540)

BB DONNA

(210) **721827** MNA
(220) 2024.03.15
(300)
(730) **PT SARA LARISCH DI ROCCO**
(511) 21 CERÂMICAS.
29 FRUTOS, FUNGOS, VEGETAIS, OLEAGINOSAS E
LEGUMINOSAS PROCESSADOS.
30 CHÁ; CHÁS.
32 PREPARAÇÕES PARA A PRODUÇÃO DE BEBIDAS.
(591)
(540)

MOMENTS OF GLIM

(210) **721829** MNA
(220) 2024.03.15
(300)
(730) **PT MARGAÇA, S.A.**
(511) 33 BEBIDAS ALCOÓLICAS (EXCLUINDO CERVEJA);
BEBIDAS ALCOÓLICAS EXCETO CERVEJA.
(591)
(540)

SOCIEDADE AGRICOLA DE PIAS

(210) **721830** MNA
(220) 2024.03.15
(300)
(730) **PT ENTREPEDRAS, LDA**
(511) 33 BEBIDAS ALCOÓLICAS (EXCLUINDO CERVEJA).
(591)
(540)

ENTREPEDRAS - VINHA DA FURNA - ARINTO DOS AÇORES

(210) **721831** MNA
(220) 2024.03.15
(300)
(730) **PT ANA CRISTINA DE OLIVEIRA MARTINS**
(511) 14 JOALHARIA; ARTIGOS DE JOALHARIA; ITENS DE
JOALHARIA; JÓIAS; PRODUTOS DE JOALHARIA;
PORTA-CHAVES E CORRENTES PARA CHAVES, E
RESPECTIVOS BERLOQUES; PEDRAS PRECIOSAS,

PÉROLAS E METAIS PRECIOSOS, E SUAS
IMITAÇÕES; ARTIGOS DECORATIVOS [BIJUTERIA
OU JOALHARIA] PARA USO PESSOAL; BIJUTARIA;
BIJUTARIAS; ADEREÇOS [BIJUTARIA]; COLARES
[BIJUTARIA]; MEDALHÕES [BIJUTARIA];
PULSEIRAS [BIJUTARIA]; ANÉIS [BIJUTARIA];
CORRENTES [BIJUTARIA]; BROCHES [BIJUTARIA];
PULSEIRAS [BIJUTARIAS]; BIJUTARIA EM
ESTANHO; BROCHES [BIJUTARIAS];
ORNAMENTOS DE BIJUTARIA; PÉROLAS
[BIJUTARIA]; BIJUTARIA DE IMITAÇÃO;
BIJUTARIA DE FANTASIA; BIJUTARIA PARA O
CORPO; FIOS DE OURO [BIJUTARIA]; FIOS DE
METAIS PRECIOSOS [BIJUTARIA]; FIOS EM METAIS
PRECIOSOS [BIJUTARIA]; BIJUTARIA COM FIOS DE
OURO; PULSEIRAS FEITAS DE TÊXTEIS BORDADOS
[BIJUTARIA]; ANÉIS EM COURO COMO PEÇAS DE
BIJUTARIA.

(591)
(540)

LUZANA

(210) **721832** MNA
(220) 2024.03.15
(300)

(730) **PT THE ORAL LAB, MDEA - MEDICINA
DENTÁRIA ESTÉTICA AVANÇADA, LDA**

(511) 44 SERVIÇOS DE CLÍNICAS DE SAÚDE; SERVIÇOS DE
CUIDADOS DE SAÚDE; SERVIÇOS MÉDICOS DE
CONSULTADORIA EM MATÉRIA DE CUIDADOS DE
SAÚDE; CLÍNICAS MÉDICAS; CONSULTAS
MÉDICAS; EXAMES MÉDICOS PARA FINS DE
DIAGNÓSTICO E TRATAMENTO; REALIZAÇÃO DO
DIAGNÓSTICO DE DOENÇAS; CONSULTAS
DENTÁRIAS; PROSTODONTIA; SERVIÇOS DE
CIRURGIA ORAL; SERVIÇOS DE CIRURGIA
RELATIVOS A IMPLANTES DENTÁRIOS; SERVIÇOS
DE CLÍNICAS DENTÁRIAS; SERVIÇOS DE
CUIDADOS MÉDICOS ORAIS; SERVIÇOS DE
HIGIENISTAS ORAIS; SERVIÇOS DE LIMPEZA DE
DENTES; SERVIÇOS DE ORTODONTIA; SERVIÇOS
DE TRATAMENTO DO CANAL RADICULAR
DENTÁRIO; SERVIÇOS DE TRATAMENTO DOS
DENTES COM FLÚOR; SERVIÇOS MÓVEIS DE
CUIDADOS DENTÁRIOS; TÉCNICA DA SEDAÇÃO
APLICADA À ODONTOLOGIA; SERVIÇOS DE
BRANQUEAMENTO DE DENTES; SERVIÇOS DE
AJUSTE DE PRÓTESES DENTÁRIAS; SERVIÇOS DE
ACONSELHAMENTO RELACIONADOS COM
INSTRUMENTOS DENTÁRIOS; ODONTOLOGIA
COSMÉTICA.

(591)
(540)

THE ORAL LAB

(210) **721833** MNA
(220) 2024.03.15
(300)

(730) **PT TÂNIA PEREIRA MENDES**

(511) 44 ACONSELHAMENTO DIETÉTICO E NUTRICIONAL;
ACONSELHAMENTO EM DIETA E NUTRIÇÃO;
ACONSELHAMENTO EM MATÉRIA DE DIETAS;
ACONSELHAMENTO EM GENÉTICA;

ACONSELHAMENTO EM QUESTÕES DE SAÚDE; ACONSELHAMENTO EM SAÚDE; ACONSELHAMENTO EM TERAPIA OCUPACIONAL; ACONSELHAMENTO NO DOMÍNIO DA NUTRIÇÃO; ACONSELHAMENTO SOBRE NUTRIÇÃO; ASSESSORIA EM MATÉRIA DO BEM-ESTAR PESSOAL DE PESSOAS IDOSAS [SAÚDE]; AVALIAÇÃO DA FORMA FÍSICA; AVALIAÇÃO DE RISCOS DE SAÚDE; AVALIAÇÃO DO CONTROLO DO PESO; CONSELHOS EM QUESTÕES DE NUTRIÇÃO; CONSULTADORIA E ACONSELHAMENTO EM ESTILO DE VIDA PARA FINS MÉDICOS; CONSULTADORIA E ASSESSORIA DE NUTRIÇÃO ALIMENTAR; CONSULTADORIA NUTRICIONAL; CONSULTADORIA PROFISSIONAL EM MATÉRIA DE SAÚDE; CONSULTADORIA PROFISSIONAL RELACIONADA COM DIETAS; CONSULTADORIA PROFISSIONAL RELACIONADA COM SERVIÇOS DE CUIDADOS DE SAÚDE; CONSULTADORIA PROFISSIONAL RELATIVA A NUTRIÇÃO; CONSULTORIA EM NUTRIÇÃO E DIETÉTICA; CONSULTORIA EM SAÚDE OCUPACIONAL; CUIDADOS DE SAÚDE RELACIONADOS COM A TERAPIA DE RELAXAMENTO; CUIDADOS DE SAÚDE RELACIONADOS COM EXERCÍCIOS TERAPÊUTICOS; DISPONIBILIZAÇÃO DE INFORMAÇÃO EM ORIENTAÇÃO DIETÉTICA E NUTRICIONAL; DISPONIBILIZAÇÃO DE INFORMAÇÃO RELACIONADA COM SUPLEMENTOS DIETÉTICOS E NUTRICIONAIS; DISPONIBILIZAÇÃO DE INFORMAÇÃO SOBRE SUPLEMENTOS DIETÉTICOS E NUTRIÇÃO; DISTRIBUIÇÃO DE SUPLEMENTOS DIETÉTICOS; ESTUDOS DE AVALIAÇÃO DE SAÚDE; FORNECIMENTO DE INFORMAÇÃO NUTRICIONAL SOBRE ALIMENTOS; FORNECIMENTO DE SERVIÇOS DE PROGRAMAS DE PERDA DE PESO; GESTÃO DE SERVIÇOS DE CUIDADOS DE SAÚDE; ORIENTAÇÃO DIETÉTICA; ORIENTAÇÃO DIETÉTICA E NUTRICIONAL; ORIENTAÇÃO EM MATÉRIA DE NUTRIÇÃO; PLANEAMENTO DE PROGRAMAS PARA REDUÇÃO DE PESO; PLANEAMENTO E SUPERVISÃO DE DIETAS; PRESTAÇÃO DE INFORMAÇÕES RELACIONADAS COM NUTRIÇÃO; PRESTAÇÃO DE ASSESSORIA DIETÉTICA; PRESTAÇÃO DE INFORMAÇÕES SOBRE SAÚDE; PLANEAMENTO E SUPERVISÃO DE DIETA PARA REDUÇÃO DE PESO; SERVIÇOS DE ACONSELHAMENTO EM PERDA DE PESO; SERVIÇOS DE ACONSELHAMENTO EM CONTROLO DE PESO; SERVIÇOS DE ASSESSORIA DENUTRICIONISMO; SERVIÇOS DE ASSESSORIA E CONSULTADORIA RELACIONADOS COM NUTRIÇÃO; SERVIÇOS DE ASSESSORIA NO DOMÍNIO DA DIETÉTICA.

(591)
(540)

METASALUD PLUS

(210) **721834** MNA
(220) 2024.03.15
(300)
(730) PT **ANTÓNIO JOSÉ TOMÁS RODRIGUES HENRIQUES**

(511) 29 AZEITE EXTRA VIRGEM; AZEITE EXTRA VIRGEM PARA ALIMENTAÇÃO; GELEIAS, COMPOTAS, DOCES DE FRUTOS E LEGUMES PARA BARRAR.
33 BEBIDAS ALCOÓLICAS (EXCLUINDO CERVEJA).

(591)
(540)

CASA AGRICOLA DO CHÃO DA RIBEIRA

(210) **721835** MNA

(220) 2024.03.15

(300)

(730) PT **PAULO ROBERTO ALVARES FERREIRA**

(511) 33 APERITIVOS À BASE DE VINHO; BEBIDAS À BASE DE VINHO; VINHOS DE APERITIVO; VINHOS; VINHO DE UVAS; VINHOS DE MESA; VINHO TINTO; VINHO ESPUMANTE DE UVAS; VINHO ESPUMANTES; VINHOS ESPUMANTES BRANCOS; VINHOS ESPUMANTES NATURAIS; VINHOS ESPUMANTES TINTOS; VINHOS FORTIFICADOS; VINHOS ROSÉ.

(591)

(540)

TEEME

(210) **721836** MNA

(220) 2024.03.15

(300)

(730) PT **DAVID DOMINGOS, UNIPessoal LDA**

(511) 39 SERVIÇOS DE VISITAS TURÍSTICAS; ORGANIZAÇÃO DE VISITAS TURÍSTICAS; ORGANIZAÇÃO DE VISITAS TURÍSTICAS A CIDADES; ORGANIZAÇÃO DE VISITAS TURÍSTICAS POR TRANSPORTE SIGHTSEEING.

(591)

(540)

C.TUK

(210) **721837** MNA

(220) 2024.03.15

(300)

(730) PT **PAULO ROBERTO ALVARES FERREIRA**

(511) 33 VINHO; VINHOS; VINHO BRANCO; VINHO DE UVAS; VINHOS DE MESA; VINHO TINTO; VINHO ESPUMANTE DE UVAS; VINHOS ESPUMANTES; VINHOS ESPUMANTES BRANCOS; VINHOS ESPUMANTES NATURAIS; VINHOS ESPUMANTES TINTOS; VINHOS FORTIFICADOS; VINHOS ROSÉ.

(591)

(540)

DELAS

(210) **721838** MNA

(220) 2024.03.15

(300)

(730) PT **DAVID DOMINGOS, UNIPessoal LDA**

(511) 42 SERVIÇOS DE CONSULTORIA INFORMÁTICA;
SERVIÇOS DE CONSULTORIA NO DOMÍNIO DA
SEGURANÇA INFORMÁTICA.

(591)
(540)

C.TECH

(210) **721839** MNA
(220) 2024.03.15
(300)
(730) PT MIGUEL AZCONA AVILA
(511) 39 SERVIÇOS DE TRANSPORTE EM VEÍCULOS
AUTOMÓVEIS.

(591)
(540)

AVILA FAMILY SDS

(210) **721840** MNA
(220) 2024.03.15
(300)
(730) PT ARROW4D - CONSULTORES DE
ENGENHARIA E GEOFÍSICA, LDA

(511) 42 SERVIÇOS CIENTÍFICOS E TECNOLÓGICOS.
(591)
(540)

GEOTREVO

(210) **721842** MNA
(220) 2024.03.15
(300)
(730) PT NELSON STEIN CUSTÓDIO
(511) 40 RETOQUE DE FOTOGRAFIAS.

41 FOTOGRAFIA; INSTRUÇÃO EM FOTOGRAFIA;
SERVIÇOS EDUCATIVOS RELACIONADOS COM
FOTOGRAFIA; SERVIÇOS DE FOTÓGRAFO PARA
TIRAR FOTOGRAFIAS EM CASAMENTOS;
PRODUÇÃO DE ÁUDIO, VÍDEO E MULTIMÉDIA, E
FOTOGRAFIA; ESTÚDIOS DE DANÇA; ENSINO DE
DANÇA; ESCOLAS DE DANÇA; ESPETÁCULOS DE
DANÇA, MÚSICA E TEATRO; SERVIÇOS
EDUCATIVOS RELACIONADOS COM A DANÇA;
ORGANIZAÇÃO DE CONCURSOS DE DANÇA;
ENSINO DE DANÇA PARA ADULTOS; ENSINO DE
DANÇA PARA CRIANÇAS.

(591)
(540)

NELSON STEIN

(210) **721844** MNA
(220) 2024.03.15
(300)
(730) PT PASSAGEM PRODÍGIO - UNIPESSOAL
LDA

(511) 35 SERVIÇOS DE COMÉRCIO A RETALHO
RELACIONADOS COM A VENDA DE VESTUÁRIO E
ACESSÓRIOS DE VESTUÁRIO.
44 BARBEARIAS.

(591)
(540)

INCREASE BLENDZ

(210) **721845** MNA
(220) 2024.03.15
(300)
(730) PT BECOACH, UNIPESSOAL LDA
(511) 41 SERVIÇOS DE EDUCAÇÃO, ENTRETENIMENTO E
DESPORTO.

(591)
(540)

PERSONAL POWER XPERIENCE

(210) **721847** MNA
(220) 2024.03.15
(300)
(730) PT BECOACH, UNIPESSOAL LDA
(511) 41 SERVIÇOS DE EDUCAÇÃO, ENTRETENIMENTO E
DESPORTO; SERVIÇOS DE RESERVA DE BILHETES
PARA ATIVIDADES E EVENTOS EDUCATIVOS, DE
ENTRETENIMENTO E DESPORTIVOS;
PUBLICAÇÃO, RELATO E REDAÇÃO DE TEXTOS;
EDUCAÇÃO, ENTRETENIMENTO E DESPORTO.

(591)
(540)

IGNITE YOUR LIFE

(210) **721851** MNA
(220) 2024.03.15
(300)
(730) PT MANUEL ROGÉRIO SOUSA MOREIRA
(511) 43 ALOJAMENTO TEMPORÁRIO.
(591)
(540)

CASA GONZAGA

(210) **721855** MNA
(220) 2024.03.15
(300)
(730) PT PAULO ALEXANDRE RIBEIRO DE
OLIVEIRA

(511) 41 CURSOS DE FORMAÇÃO; DIREÇÃO DE CURSOS [FORMAÇÃO]; CURSOS DE AUTOCONSCIENCIALIZAÇÃO [FORMAÇÃO]; CURSOS DE FORMAÇÃO ESCRITOS; CURSOS DE FORMAÇÃO ASSISTIDOS POR COMPUTADOR; CURSOS DE FORMAÇÃO RELACIONADOS COM MEDICINA; ORGANIZAÇÃO DE CURSOS DE FORMAÇÃO TÉCNICOS; FORNECIMENTO DE CURSOS DE FORMAÇÃO COMPLEMENTAR; FORNECIMENTO DE CURSOS DE FORMAÇÃO CONTÍNUA; ORGANIZAÇÃO DE CURSOS DE FORMAÇÃO; DIREÇÃO DE CURSOS DE FORMAÇÃO; FORNECIMENTO DE CURSOS DE FORMAÇÃO; PRESTAÇÃO DE CURSOS DE FORMAÇÃO; FORNECIMENTO DE CURSOS PARA FORMAÇÃO; CURSOS DE FORMAÇÃO RESIDENCIAIS; ORGANIZAÇÃO E DIREÇÃO DE WORKSHOPS DE FORMAÇÃO; PREPARAÇÃO, DIREÇÃO E ORGANIZAÇÃO DE WORKSHOPS [FORMAÇÃO]; ORGANIZAÇÃO E DIREÇÃO DE CURSOS PRÁTICOS DE FORMAÇÃO [WORKSHOPS]; PRESTAÇÃO DE INFORMAÇÕES E NOTÍCIAS ONLINE NO DOMÍNIO DA FORMAÇÃO PROFISSIONAL; ASSESSORIA E ORIENTAÇÃO PROFISSIONAL [ASSESSORIA EM MATÉRIA DE EDUCAÇÃO E FORMAÇÃO]; ORIENTAÇÃO PROFISSIONAL [ASSESSORIA EM MATÉRIA DE EDUCAÇÃO OU FORMAÇÃO]; CONSULTADORIA EM MATÉRIA DE FORMAÇÃO E APERFEIÇOAMENTO PROFISSIONAL; SERVIÇOS DE ENSINO RELACIONADOS COM FORMAÇÃO PROFISSIONAL; ORIENTAÇÃO PROFISSIONAL [CONSULTORIA EM EDUCAÇÃO OU FORMAÇÃO]; FORMAÇÃO INFORMATIZADA EM MATÉRIA DE ORIENTAÇÃO PROFISSIONAL; PRESTAÇÃO DE CURSOS DE FORMAÇÃO PROFISSIONAL; FORMAÇÃO PROFISSIONAL; ORGANIZAÇÃO DE CONFERÊNCIAS; ORGANIZAÇÃO DE CONFERÊNCIAS EDUCATIVAS; ORGANIZAÇÃO E REALIZAÇÃO DE CONFERÊNCIAS; ORGANIZAÇÃO E CONDUÇÃO DE CONFERÊNCIAS; ORGANIZAÇÃO E ORIENTAÇÃO DE CONFERÊNCIAS; ORGANIZAÇÃO E DIREÇÃO DE CONFERÊNCIAS; ORGANIZAÇÃO DE CONFERÊNCIAS DE EDUCAÇÃO; ORGANIZAÇÃO DE SEMINÁRIOS E CONFERÊNCIAS; ORGANIZAÇÃO DE CONFERÊNCIAS RELACIONADAS COM FORMAÇÃO; ORGANIZAÇÃO DE CONFERÊNCIAS PARA FINS EDUCATIVOS; ORGANIZAÇÃO DE CONFERÊNCIAS RELACIONADAS COM EDUCAÇÃO; ORGANIZAÇÃO E REALIZAÇÃO DE CONFERÊNCIAS E CONGRESSOS; ORGANIZAÇÃO E DIREÇÃO DE CONFERÊNCIAS E DE SEMINÁRIOS; ORGANIZAÇÃO E REALIZAÇÃO DE CONFERÊNCIAS, CONGRESSOS E SIMPÓSIOS; ORGANIZAÇÃO DE CONFERÊNCIAS E SIMPÓSIOS NO DOMÍNIO DAS CIÊNCIAS MÉDICAS; SERVIÇOS DE INFORMAÇÃO E CONSULTORIA EM MATÉRIA DE PREPARAÇÃO, CELEBRAÇÃO E ORGANIZAÇÃO DE CONFERÊNCIAS.

(591)
(540)

PORTO KNEE MEETING

(210) **721861** MNA
(220) 2024.03.15
(300)
(730) PT VICTORIA BEATRIZ ROJAS VIEIRA
(511) 44 SERVIÇOS DE HIGIENE E CUIDADOS DE BELEZA PARA PESSOAS.

(591)
(540)

BGLOW PROFESSIONAL

(210) **721862** MNA
(220) 2024.03.15
(300)
(730) PT CARLOS JORGE PICADO VAZ FRANCO
(511) 35 SERVIÇOS DE PUBLICIDADE, DE MARKETING E PROMOCIONAIS.

(591)
(540)

DREAMER KIDS

(210) **721865** MNA
(220) 2024.03.15
(300)
(730) PT MUITAS MORADAS - UNIPESSOAL LDA
(511) 39 AGÊNCIAS DE RESERVAS DE VIAGENS; SERVIÇOS DE AGÊNCIAS DE VIAGENS E DE RESERVAS; SERVIÇOS DE AGÊNCIAS DE VIAGENS, NOMEADAMENTE RESERVAS E MARCAÇÕES DE TRANSPORTES.
43 SERVIÇOS DE AGÊNCIAS DE VIAGENS PARA A MARCAÇÃO DE RESERVAS EM RESTAURANTES.

(591)
(540)

TRVPRO

(210) **721866** MNA
(220) 2024.03.15
(300)
(730) PT PMH - PRODUTOS MÉDICOS HOSPITALARES, S.A.
(511) 40 FABRICO POR ENCOMENDA DE DISPOSITIVOS MÉDICOS PARA OUTROS.

(591)
(540)

NEO-SEGUR VALVE

(210) **721871** MNA
(220) 2024.03.15
(300)
(730) PT PATRÍCIA JESUS
(511) 40 SERVIÇOS DE IMPRESSÃO EM 3D.
42 SERVIÇOS DE DESIGN.

(591)
(540)

PRINT JET ART 3D(591)
(540)

(210) **721873** MNA
 (220) 2024.03.16
 (300)
 (730) **PT JOAO SÁ**
 (511) 33 VINHO.
 (591)
 (540)

QUINTA DO REBOREDO

(210) **721881** MNA
 (220) 2024.03.16
 (300)
 (730) **PT CLARITYWORLD - UNIPessoal LDA**
 (511) 41 SERVIÇOS DE EDUCAÇÃO, ENTRETENIMENTO E DESPORTO.
 (591)
 (540)

LABORATÓRIO DE COZINHA

(210) **721882** MNA
 (220) 2024.03.16
 (300)
 (730) **PT CLARITYWORLD - UNIPessoal LDA**
 (511) 36 CONSULTORIA FINANCEIRA; CONSULTORIA FINANCEIRA PARA REFORMA; SERVIÇOS DE CONSULTORIA FINANCEIRA; CONSULTORIA FINANCEIRA RELACIONADA COM IMPOSTOS; CONSULTORIA FINANCEIRA RELACIONADA COM REFORMA; SERVIÇOS DE ASSESSORIA E CONSULTORIA FINANCEIRA; SERVIÇOS DE INFORMAÇÃO E CONSULTORIA FINANCEIRA; CONSULTORIA RELACIONADA COM ASSISTÊNCIA FINANCEIRA PARA EDUCAÇÃO; SERVIÇOS DE CONSULTORIA RELACIONADOS COM QUESTÕES FINANCEIRAS.
 41 SERVIÇOS DE EDUCAÇÃO, ENTRETENIMENTO E DESPORTO.
 (591)
 (540)

SOMAR+

(210) **721883** MNA
 (220) 2024.03.16
 (300)
 (730) **PT DAV - CENTRO DE DIAGNÓSTICO MÉDICO, LDA.**
 (511) 44 CLÍNICAS MÉDICAS.

DAVMED

(210) **721885** MNA
 (220) 2024.03.16
 (300)
 (730) **PT MARIA ALEXANDRA BENTO CAPÃO DA CUNHA MOTA**
 (511) 19 OBRAS DE ARTE E DECORAÇÕES, INCLUINDO ESCULTURAS, FEITAS SOBRETUDO DE MATERIAIS MINERAIS NÃO METÁLICOS, TAIS COMO PEDRA, BETUME OU BETÃO, OU DE SEUS SUBSTITUTOS; MATERIAIS E ELEMENTOS DE EDIFICAÇÃO E CONSTRUÇÃO, NÃO METÁLICOS; MATERIAIS MINERAIS NÃO METÁLICOS, TAIS COMO PEDRA, ARGILA, BETUME, BETÃO OU SEUS SUBSTITUTOS, NÃO TRANSFORMADOS E SEMITRANSFORMADOS.
 (591)
 (540)

CALBRANCA

(210) **721889** MNA
 (220) 2024.03.16
 (300)
 (730) **PT JOSÉ GOMES MOTA UNIPessoal, LDA**
 (511) 43 ALOJAMENTO TEMPORÁRIO.
 (591)
 (540)

HOTEL PASSEIO

(210) **721894** MNA
 (220) 2024.03.17
 (300)
 (730) **PT ANTÓNIO MARIA CALADO CORTES DE MEIRELLES**
 (511) 28 BRINQUEDOS, JOGOS E ARTIGOS DE BRINCAR; APARELHOS PARA FEIRAS E RECREIOS; DECORAÇÕES FESTIVAS, ARTIGOS DE FANTASIA E ÁRVORES DE NATAL ARTIFICIAIS; EQUIPAMENTO DESPORTIVO E PARA EXERCÍCIO FÍSICO; BONECAS; BRINQUEDOS ADAPTADOS PARA FINS EDUCATIVOS; BRINQUEDOS; BRINQUEDOS COM ENCHIMENTO DE GRÃOS; BRINQUEDOS EDUCATIVOS; PLANTAS DE BRINCAR; BRINQUEDOS ANTI-STRESS; BRINQUEDOS COM ENCHIMENTO DE PELUCHE; BRINQUEDOS COM MEALHEIROS INCORPORADOS; BRINQUEDOS DE APERTAR; BRINQUEDOS DE MADEIRA; BRINQUEDOS DE MONTAR NÃO MOTORIZADOS; BRINQUEDOS EM MADEIRA; BRINQUEDOS EM TECIDO; BRINQUEDOS FEITOS COM SAQUINHOS DE FEIJÕES; BRINQUEDOS PARA BRINCAR AO AR LIVRE; BRINQUEDOS PARA BRINCAR NA AREIA; BRINQUEDOS MULTIFUNÇÕES PARA CRIANÇAS; BRINQUEDOS MOLDADOS EM MATÉRIAS NÃO

- RÍGIDAS; BRINQUEDOS PARA CRIANÇAS; BRINQUEDOS PARA CRIANÇA; BRINQUEDOS PARA VENDA EM FORMA DE KIT; BRINQUEDOS VENDIDOS SOB A FORMA DE KIT.
- 31 PLANTAS DE INTERIOR; SEMENTES DE PLANTAS; ALIMENTOS E RAÇÕES PARA ANIMAIS; ANIMAIS VIVOS, ORGANISMOS PARA CRIAÇÃO; CAMAS E LEITOS PARA ANIMAIS; CULTURAS AGRÍCOLAS E AQUICULTURAS, PRODUTOS HORTÍCOLAS E FLORESTAIS; ISCOS, NÃO ARTIFICIAIS.
- 33 BEBIDAS ALCOÓLICAS (EXCLUINDO CERVEJA); ESSÊNCIAS E EXTRATOS ALCOÓLICOS; BEBIDAS ALCOÓLICAS EXCETO CERVEJA; PREPARAÇÕES ALCOÓLICAS PARA FAZER BEBIDAS; PREPARAÇÕES PARA PRODUZIR BEBIDAS ALCOÓLICAS; VINHOS; VINHO; VINHO DE UVAS; VINHOS DE FRUTA; VINHOS COM BAIXO TEOR DE ÁLCOOL; VINHOS ALCOÓLICOS; VINHOS DE MESA; VINHOS ESPUMANTES; VINHOS ESPUMANTES BRANCOS; VINHOS ESPUMANTES NATURAIS; VINHOS ESPUMANTES TINTOS; VINHOS FORTIFICADOS; VINHOS GENEROSOS.
- 42 SERVIÇOS DE TI (TECNOLOGIAS DE INFORMAÇÃO); SERVIÇOS DE CIÊNCIA E TECNOLOGIA; SERVIÇOS DE DESIGN; TESTES, AUTENTICAÇÃO E CONTROLO DE QUALIDADE; SERVIÇOS CIENTÍFICOS E TECNOLÓGICOS; SERVIÇOS DE COMPUTADORES; CONCEÇÃO DE BRINQUEDOS.
- 44 CULTIVO DE PLANTAS; CUIDADO DE PLANTAS EM VASOS; CONSULTORIA EM CULTIVO DE PLANTAS; CUIDADOS DE HIGIENE E BELEZA PARA SERES HUMANOS; CUIDADOS DE HIGIENE E DE BELEZA PARA SERES HUMANOS; CUIDADOS DE HIGIENE PARA ANIMAIS; CUIDADOS DOS ANIMAIS; CUIDADOS HIGIÉNICOS E DE BELEZA PARA PESSOAS; CUIDADOS PARA ANIMAIS; EXPLORAÇÃO DE CABELEIREIROS DE ANIMAIS; SERVIÇOS DE CABELEIREIRO PARA ANIMAIS DE ESTIMAÇÃO; SERVIÇOS DE CIRURGIA VETERINÁRIA; SERVIÇOS DE EMBELEZAMENTO PARA ANIMAIS; SERVIÇOS DE HIGIENE CORPORAL E DE BELEZA PARA PESSOAS; SERVIÇOS DE SAÚDE ANIMAL; SERVIÇOS DE TRATAMENTO E BELEZA ANIMAL.

(591)
(540)

SALINHO

- (210) **721899** MNA
(220) 2024.03.15
(300)
(730) **FR AG PROPERTY**
(511) 43 ALOJAMENTO TEMPORÁRIO; SERVIÇOS HOTELEIROS; ORGANIZAÇÃO DE ALOJAMENTO TEMPORÁRIO.
- (591)
(540)

ESPÍRITO DA COMPORTA

- (210) **721903** MNA
(220) 2024.03.18
(300)
(730) **PT WINE AND SOUL, LDA.**

- (511) 33 BEBIDAS ALCOÓLICAS (COM EXCEÇÃO DE CERVEJAS), INCLUINDO VINHOS, AGUARDENTES E LICORES.

(591)
(540)

DAVIDSON

- (210) **721905** MNA
(220) 2024.03.18
(300)
(730) **ES INDUSTRIA QUIMICA Y FARMACEUTICA VIR, S.A.**
(511) 05 PRODUTOS FARMACÊUTICOS, PREPARAÇÕES PARA USO MÉDICO E VETERINÁRIO; PRODUTOS HIGIÉNICOS E SANITÁRIOS PARA USO MÉDICO; ALIMENTOS E SUBSTÂNCIAS DIETÉTICAS PARA USO MÉDICO OU VETERINÁRIO, ALIMENTOS PARA BEBÉS; SUPLEMENTOS ALIMENTARES PARA SERES HUMANOS OU ANIMAIS; EMPLASTROS, MATERIAL DE CURATIVO; MATERIAL PARA OBTURAÇÕES E IMPRESSÕES DENTÁRIAS; DESINFETANTES.

(591)
(540)

FEBROVIR

- (210) **721906** MNA
(220) 2024.03.18
(300)
(730) **PT TOTAL WINES - VINHOS DE PORTUGAL, LDA.**
(511) 33 BEBIDAS ALCOÓLICAS, EXCEPTO CERVEJAS.
- (591)
(540)

CASAL AMADO

- (210) **721909** MNA
(220) 2024.03.15
(300)
(730) **PT MIMASOFA, UNIPessoal LDA**
(511) 20 SOFÁS.
- (591)
(540)

MIMASOFÁ

- (210) **721913** MNA
(220) 2024.03.15
(300)
(730) **PT MARGARIDA SOFIA BARROS RIBEIRO**

(511) 25 CALÇADO; PARTES DE VESTUÁRIO, CALÇADO E CHAPELARIA; VESTUÁRIO.

(591)
(540)

SUPERMONAS

(210) **721917** MNA
(220) 2024.03.15

(300)
(730) **PT DOMINGOS MIGUEL DA CRUZ SENRA**
(511) 25 MEIAS; MEIAS DE MALHA; MEIAS PARA DESPORTO; MEIAS DE DESPORTO; PEÚGAS E MEIAS.

(591)
(540)

SENRA SOCKS

(210) **721918** MNA
(220) 2024.03.15

(300)
(730) **PT TAN - INVESTIMENTOS IMOBILIÁRIOS, S.A.**

(511) 36 INVESTIMENTO IMOBILIÁRIO.

(591)
(540)

TAN INVESTIMENTOS IMOBILIÁRIOS

(210) **721919** MNA
(220) 2024.03.15

(300)
(730) **PT PATRÍCIA RAQUEL MARQUES RODRIGUES**

(511) 25 CALÇADO; CHAPELARIA; PARTES DE VESTUÁRIO, CALÇADO E CHAPELARIA; VESTUÁRIO; ARTIGOS DE CHAPELARIA.

(591)
(540)

MAIGOSH

(210) **721920** MNA
(220) 2024.03.16

(300)
(730) **PT MARINE JOELLE PATRAO**
(511) 39 ENTREGA DE ARTIGOS DE MERCEARIA.
43 SERVIÇOS DE RESTAURANTE E BAR.

(591)

(540)

PALADAR CELESTINA

(210) **721922** MNA

(220) 2024.03.16

(300)

(730) **PT INÊS SOFIA GUERREIRO ADRIÃO**

(511) 18 MOCHILAS.
25 VESTUÁRIO; VESTUÁRIO BORDADO; CHAPÉUS.

(591)

(540)

BRI.O BRAND

(210) **721924** MNA

(220) 2024.03.16

(300)

(730) **PT MARIA JOÃO DA SILVA RAIMUNDO OLIVEIRA FRESCO**

(511) 41 PUBLICAÇÃO, RELATO E REDAÇÃO DE TEXTOS; SERVIÇOS DE EDUCAÇÃO, ENTRETENIMENTO E DESPORTO; PUBLICAÇÃO ON-LINE DE LIVROS E REVISTAS ELETRÔNICAS; PUBLICAÇÃO ONLINE DE MATERIAL MULTIMÉDIA; PUBLICAÇÃO ELETRÔNICA; PUBLICAÇÃO DE MATERIAIS EDUCATIVOS; PUBLICAÇÃO DE LIVROS; FORNECIMENTO DE PUBLICAÇÕES ATRAVÉS DE UMA REDE INFORMÁTICA MUNDIAL OU DA INTERNET QUE PODEM SER PESQUISADAS; FORNECIMENTO DE COMENTÁRIOS DE UTILIZADOR [REVIEWS] PARA FINS DE ENTRETENIMENTO OU CULTURAI; CRIAÇÃO [ESCRITA] DE CONTEÚDOS EDUCATIVOS PARA PODCASTS; DISPONIBILIZAÇÃO DE PUBLICAÇÕES ON-LINE.

(591)

(540)

ROTINA VERDE

(210) **721927** MNA

(220) 2024.03.17

(300)

(730) **IT MAURIZIO VERONA**

(511) 30 BIBIMBAP [ARROZ MISTURADO COM LEGUMES E CARNE]; BIBIMBAP [PRATO COREANO COMPOSTO PRINCIPALMENTE POR ARROZ COZIDO COM LEGUMES E CARNE DE VACA ADICIONADOS]; BISCOITOS DE ARROZ; BISCOITOS DE CEBOLA; BOLACHAS DE ARROZ; BOLACHAS DE ARROZ GLUTINOSO EM FORMA DE GRÂNULOS (ARARE); BOLACHAS DE ARROZ JAPONESAS [SENBEI]; BOLACHAS ESTALADIÇAS DE ARROZ; BOLACHAS SALGADAS COM RECHEIO DE QUEIJO; BOLACHAS SALGADAS COM SABOR A CARNE; BOLACHAS SALGADAS COM SABOR A ERVAS; BOLACHAS SALGADAS COM SABOR A ESPECIARIAS; BOLACHAS SALGADAS COM SABOR A LEGUMES;

BOLACHAS SALGADAS COM SABOR A QUEIJO; BOLACHAS SALGADAS DE CEREAIS PREPARADOS; APERITIVOS FEITOS DE MILHO E SOB A FORMA DE FOLHADOS; APERITIVOS FEITOS DE FARINHA DE SOJA; APERITIVOS FEITOS DE FARINHA DE MILHO; APERITIVOS FEITOS DE CEREAIS; APERITIVOS FEITOS DE AMIDO DE CEREAIS; APERITIVOS FEITOS COM FARINHA DE BATATA; APERITIVOS FEITOS A PARTIR DE FARINHA DE CEREAIS; APERITIVOS FEITOS A PARTIR DE FARINHA DE ARROZ; APERITIVOS DE PITA; APERITIVOS DE TORTILHA MEXICANA; APERITIVOS DE MILHO TUFADO COM SABOR A QUEIJO; APERITIVOS DE MILHO TUFADO; APERITIVOS DE CEREAIS COM SABOR A QUEIJO; APERITIVOS DE CEREAIS; APERITIVOS CONSTITUÍDOS PREDOMINANTEMENTE POR PÃO; APERITIVOS À BASE DE CEREAIS; APERITIVOS À BASE DE CEREAIS EXTRUDIDOS; APERITIVOS À BASE DE FARINHA; APERITIVOS À BASE DE GRÃOS; APERITIVOS À BASE DE MILHO; APERITIVOS À BASE DE MULTICEREAIS; APERITIVOS À BASE DE TRIGO; ARROZ MISTURADO COM VEGETAIS E CARNE DE VACA [BIBIMBAP]; ARROZ GLUTINOSO ENROLADO EM FOLHAS DE BAMBU (ZONGZI); ARROZ DOCE COREANO COM NOZES E JUBUBAS [YAKSIK]; APERITIVOS SALGADOS À BASE DE MILHO; APERITIVOS SALGADOS À BASE DE FARINHA; APERITIVOS SALGADOS À BASE DE CEREAIS; APERITIVOS SALGADOS FEITOS DE FARINHA DE MILHO MOLDADOS POR EXTRUSÃO; APERITIVOS PRODUZIDOS A PARTIR DE CEREAIS; APERITIVOS PREPARADOS COM FARINHA DE BATATA; APERITIVOS PREPARADOS A PARTIR DO MILHO; APERITIVOS FEITOS DE TRIGO INTEGRAL; APERITIVOS FEITOS DE TRIGO; APERITIVOS FEITOS DE PÃO RALADO; APERITIVOS FEITOS DE MILHO E SOB A FORMA DE ARGOLAS; APERITIVOS FEITOS DE MILHO; ARROZ PREPARADO ENROLADO EM ALGA; ARROZ SALTEADO; BAGUETES RECHEADAS; BAOZI; BAOZI [PÃEZINHOS RECHEADOS]; BARRAS ALIMENTARES PRONTAS A COMER À BASE DE CHOCOLATE; BARRAS SUBSTITUTAS DE REFEIÇÕES À BASE DE CEREAIS; BARRAS SUBSTITUTAS DE REFEIÇÕES À BASE DE CHOCOLATE; BASES DE PIZA CONGELADAS DE COUVE-FLOR; BASES DE PIZAS PRÉ-COZIDAS; BASES PARA PIZAS; BATATAS FRITAS COM COBERTURA DE CHOCOLATE; BATATAS FRITAS À BASE DE ARROZ; BATATAS FRITAS À BASE DE CEREAIS; BATATAS FRITAS À BASE DE FARINHA; BOLAS DE QUEIJO TUFADO [APERITIVOS]; BOLAS DE QUEIJO TUFADO [SNACKS DE MILHO]; BOLINHOS DE ARROZ; BOLINHOS DE ARROZ COM COBERTURA DE DOCE DE FEIJÃO (ANKORO); BOLINHOS DE ARROZ GLUTINOSO; BOLINHOS DE ARROZ GLUTINOSO TRITURADO COBERTOS COM FEIJÃO EM PÓ [INJEOLMI]; BOLINHOS DE MASSA CHINESES RECHEADOS E COZIDOS (GYOZA); BOLINHOS DE MASSA FRESCA COM CAMARÃO [DUMPLINGS]; BOLO DE ARROZ FRITO [TOPOKKI]; BOLO DE ARROZ TRADICIONAL COREANO [INJEOLMI]; BOLOS DE ARROZ; BOLOS DE ARROZ COM COBERTURA DE CHOCOLATE; BOLOS DE AVEIA TIPO PANQUECA; BOLOS DE ARROZ GLUTINOSO ("CHAPSALTTOK"); BOLOS DE PAIÇO; CHAMUÇAS; CHIMICHANGA [BURRITO FRIO]; CHIPS DE MASSA WONTON; CHOW MEIN [NOODLES CHINESES SALTEADOS]; CHOW MEIN [PRATOS À BASE DE TALHARINS]; CREPES; CREPES CHINESES [DE VEGETAIS]; CHALUPAS [MASSA FINA TOSTADA PARA RACHEAR]; CEREAIS DE AVEIA CONTENDO FRUTOS SECOS; CANAPÉS; CALZONES; BURRITOS; BRIOCHES COZIDOS A VAPOR RECHEADOS COM PASTA DE FEIJÃO VERMELHO; BRIOCHES COZIDOS A VAPOR RECHEADOS COM CARNE PICADA (NIKU-MANJUH);

BRIOCHES; EMPADAS CONTENDO VEGETAIS; EMPADAS CONTENDO CARNES DE CAÇA; EMPADAS CONTENDO CARNE DE AVES DE CAPOEIRA; EMPADAS CONTENDO CARNE; EMPADAS [SALGADOS]; EMPADAS; CRUMBLES; CROSTA DE ARROZ; ENCHILADAS [PANQUECA MEXICANA RECHEADA]; EMPADAS, DOCES OU SALGADAS; EMPADAS DE FRANGO; EMPADAS DE CARNE PREPARADAS; EMPADAS DE CARNE DE PORCO; EMPADAS DE CARNE DE AVES E DE CAÇA; EMPADAS DE CARNE; HAMBÚRGUERES EM PÃEZINHOS; HAMBÚRGUERES EM BRIOCHES; HAMBÚRGUERES DE QUEIJO [SANDUÍCHES]; HAMBÚRGUERES COZINHADOS E DENTRO DE UM PÃOZINHO; HAMBÚRGUERES DE QUEIJO "CHEESEBURGERS" [SANDUÍCHES]; HAMBURGERS NO PÃO; GRÃOS DE MILHO TORRADOS; GIMBAP [PRATO COREANO COMPOSTO POR ARROZ COZIDO ENROLADO EM ALGAS SECAS]; GELEIA DE TRIGO SARRACENO (MEMILMUK); FOLHADOS DE SALSICHA FRESCOS; FOLHADOS DE SALSICHA; FLOCOS DE CEREAIS SECOS; FAJITAS [TORTILHAS DE MILHO RECHEADAS]; ESPARGUETE ENLATADO COM MOLHO DE TOMATE; ESPARGUETE E ALMÔNDEGAS; HAMBÚRGUERES NO PÃO; INJEOLMI [BOLOS DE ARROZ GLUTINOSO REVESTIDOS COM FEIJÃO EM PÓ]; JIAOZI; JIAOZI [BOLINHAS DE MASSA RECHEADAS]; KIMBAP; KIMCHIJEON [PANQUECAS DE LEGUMES FERMENTADOS]; KIMCHIJEON [PANQUECAS ESTILO COREANO FEITAS COM VEGETAIS FERMENTADOS]; LASANHA; MACARRÃO COM QUEIJO; MASSA ALIMENTAR CONTENDO RECHEADOS; MASSA DE PIZZA; MASSA DE RAMEN; MASSA RECHEADA; MASSAS ALIMENTARES ENLATADOS; MASSAS ALIMENTARES RECHEADAS; PÃEZINHOS RECHEADOS; PÃES DE LEITE COM DOCE DE FEIJÃO; PANQUECAS CONGELADAS; PANQUECAS; PAJEON [PANQUECAS ESTILO COREANO FEITAS COM CEBOLINHA VERDE]; PAELHA; OKONOMIYAKI [PANQUECAS SALGADAS JAPONESAS]; OKONOMIYAKI [PANQUECAS SALGADAS JAPONESAS]; NOODLES SALTEADOS COM LEGUMES [JAPCHAE]; NACHOS (COZINHA MEXICANA); MILHO TORRADO [MILHO TOSTADO]; MILHO FRITO; MERENDAS À BASE DE CEREAIS; MERENDAS FEITAS A PARTIR DE MUESLI; MASSAS DE PIZZA CONGELADAS; PÃO RECHEADO; PÃO CHINÊS; PASTÉIS CONTENDO LEGUMES E PEIXE; PASTÉIS CONTENDO LEGUMES E CARNE DE AVES; PASTÉIS CONTENDO LEGUMES E CARNE; PASTÉIS CONGELADOS RECHEADOS COM LEGUMES; PASTÉIS CONGELADOS RECHEADOS COM CARNE E LEGUMES; PASTÉIS CONGELADOS RECHEADOS COM CARNE; PAPAS DE ABÓBORA AO ESTILO COREANO [HOBOK-JUK]; PANQUECAS SALGADAS; PANQUECAS RECHEADAS DE KIMCHI [KIMCHIJEON]; PANQUECAS DE KIMCHI; PANQUECAS DE FEIJÃO MUNGO [BINDAETTEOK]; PANQUECAS DE CEBOLINHA [PAJEON]; PANQUECAS [CREPES]; PIZAS CONGELADAS; PIZAS; PIZA FRESCA; PIZA; PIPOCAS TRANSFORMADAS, NÃO TUFADAS; PIPOCAS TRANSFORMADAS; PIPOCAS PARA MICROONDAS; PIPOCAS COM AROMAS; PIPOCAS COBERTAS DE CARAMELO; PIPOCAS COBERTAS COM AÇÚCAR; PIPOCAS CARAMELIZADAS COM FRUTOS SECOS AÇUCARADOS; PIPOCAS; PASTÉIS MINCEMEAT [FRUTA EM CONSERVA]; PASTELARIA SALGADA; PASTELARIA FOLHADA QUE CONTEM FIAMBRE; PRODUTOS ESTALADIÇOS FEITOS DE CEREAIS; PRODUTOS ESTALADIÇOS DE TRIGO INTEGRAL; PRETZELS MOLES; PRETZELS; PRATOS À BASE DE ARROZ; PRATOS PREPARADOS DE ARROZ; PRATOS LIOFILIZADOS COM MASSA COMO INGREDIENTE PRINCIPAL; PRATOS LIOFILIZADOS COM ARROZ COMO INGREDIENTE PRINCIPAL;

PRATOS DE MASSA ALIMENTAR; PIZZAS SEM GLÚTEN; PIZZAS; PIZAS REFRIGERADAS; PIZAS NÃO COZIDAS; PIZAS CONSERVADAS; PIZAS [PREPARADAS]; REFEIÇÕES CONGELADAS CONSTITUÍDAS PRINCIPALMENTE POR MASSAS ALIMENTÍCIAS; REFEIÇÕES CONGELADAS CONSTITUÍDAS PRINCIPALMENTE POR ARROZ; REFEIÇÕES COMPOSTAS ESSENCIALMENTE POR ARROZ; RAVIÓLI [PREPARADO]; RAVIOLI; RAMEN [PRATO JAPONÊS À BASE DE TALHARIM]; RAMEN [PRATO JAPONÊS À BASE DE NOODLES]; RAMEN; RABANADAS; RABANADA CONGELADA; QUICHES DE LEGUMES; QUICHES; QUICHE; QUESADILLAS; QUEIJO DE MACARRÃO; RODELAS DE ARROZ TUFADO; RISOTTO; REFEIÇÕES PRONTAS A SERVIR, SECAS E LÍQUIDAS, CONSTITUÍDAS ESSENCIALMENTE DE MASSA; REFEIÇÕES PRONTAS A SERVIR, SECAS E LÍQUIDAS, CONSTITUÍDAS ESSENCIALMENTE DE ARROZ; REFEIÇÕES PREPARADAS À BASE DE TALHARINS [NOODLES]; REFEIÇÕES PREPARADAS À BASE DE NOODLES PARA CRIANÇAS PEQUENAS; REFEIÇÕES PREPARADAS À BASE DE MASSAS PARA CRIANÇAS PEQUENAS; REFEIÇÕES PREPARADAS À BASE DE MASSAS [NOODLES]; REFEIÇÕES PREPARADAS À BASE DE MASSAS; REFEIÇÕES PREPARADAS À BASE DE ARROZ; REFEIÇÕES PREPARADAS SOB A FORMA DE PIZAS; REFEIÇÕES PREPARADAS DE PIZA; REFEIÇÕES PREPARADAS CONTENDO PRINCIPALMENTE MASSA ALIMENTAR; REFEIÇÕES PREPARADAS CONTENDO PRINCIPALMENTE ARROZ; REFEIÇÕES CONSTITUÍDAS PRINCIPALMENTE POR MASSAS ALIMENTARES; SANDUÍCHES COM PEIXE; SANDUÍCHES COM HAMBÚRGUERES; SANDUÍCHES COM FILETE DE PEIXE; SANDUÍCHES ABERTAS; SANDUÍCHES; SANDUICHES; SANDES DE CACHORRO QUENTE; SALSICHAS QUENTES COM KETCHUP EM PÁEZINHOS ABERTOS; SALADA DE MASSA; SALADA DE MACARRÃO; SALADA DE ARROZ; ROSQUINHAS DE ANANÁS; ROLINHOS DE QUEIJO TUFADO [APERITIVOS]; ROLINHOS DE OVO; RODELAS FRITAS DE TORTILHA MEXICANA; SEMENTES DE MILHO TORRADAS; SANDWICHES; SANDUÍCHES TOSTADAS; SANDUÍCHES RECHEADAS; SANDUÍCHES ENROLADAS [TIPO WRAP]; SANDUÍCHES DE SALSICHAS TIPO FRANKFURT; SANDUÍCHES DE PERU; SANDUÍCHES DE PEIXE; SANDUÍCHES DE HAMBURGER; SANDUÍCHES DE FRANGO; SANDUÍCHES DE CACHORRO-QUENTE; SANDUÍCHES CONTENDO SALADA; SANDUÍCHES CONTENDO FRANGO; SANDUÍCHES CONTENDO CARNE PICADA; SANDUÍCHES CONTENDO CARNE; TARTES À BASE DE INSETOS; TARTE DE QUICHE; TAMALES; TACOS [ALIMENTAÇÃO]; TABULE [SALADA LIBANESA UTILIZADA COMO APERITIVO]; TABOULÉ [TABULÉ]; SUSHI; SONHOS DE BANANA; SNACKS À BASE DE CEREAIS; SNACKS À BASE DE ARROZ; SNACKS FEITOS A PARTIR DE ARROZ; SNACKS EXTRUDADOS DE TRIGO; SNACKS DE ARROZ; SHUMAIS (BOLINHOS DE MASSA CHINESES COZINHADOS A VAPOR); SENBEI [BOLACHAS DE ARROZ]; TORTILHAS DE FARINHA DE TRIGO [TORTILHAS MEXICANAS]; TORTILHAS; TORTAS DA PRIMAVERA; TIRAS DE RABANADAS CONGELADAS; TIRAS DE QUEIJO TUFADO; TIRAS DE MILHO FRITAS; TIRAS DE MILHO COM SABOR A ALGAS MARINHAS; TIRAS DE MILHO COM AROMA DE LEGUMES; TIRAS DE MILHO; TARTES, DOCES OU SALGADAS; TARTES FRESCAS; TARTES DE OVO; TARTES DE CARNE [EMPADAS DE CARNE]; TARTES COM RECHEIO DE PEIXE; TARTES [EMPADAS]; YAKSIK [PRATO COREANO COMPOSTO PRINCIPALMENTE POR ARROZ DOCE COM NOZES E JUJUBAS ADICIONADAS]; WRAPS DE FRANGO; WONTONS; WON TONS; WAFFLES

CONGELADOS; TOSTA MISTA; TOSTA DE QUEIJO; TORTILLAS DE MILHO CROCANTES EM FORMA TRIANGULAR.

(591)
(540)

BEIJÓS

(210) **721929** MNA
(220) 2024.03.17
(300)
(730) **PT HERNÂNI DO ROSÁRIO DA SILVA RODRIGUES DE OLIVEIRA**
(511) 43 SERVIÇOS DE RESTAURANTE E BAR.
(591)
(540)

REPÚBLICA DO PEIXE

(210) **721930** MNA
(220) 2024.03.17
(300)
(730) **PT RITA CONCEIÇÃO FERREIRA MANO**
(511) 25 VESTUÁRIO.
(591)
(540)

OPTA CONCEPT

(210) **721935** MNA
(220) 2024.03.18
(300)
(730) **IR ALIREZA REZVANI**
(511) 43 DISPONIBILIZAÇÃO DE ALIMENTOS E BEBIDAS EM PASTELARIAS.
(591)
(540)

RAIN CAFÉ

(210) **721936** MNA
(220) 2024.03.18
(300)
(730) **PT IMPÉRIO DAS VIAGENS, UNIPESSOAL LDA**
(511) 39 SERVIÇOS DE AGÊNCIAS DE VIAGENS E DE RESERVAS.
(591)
(540)

IMPÉRIO DAS VIAGENS

GRUPO OLIVEIRA

(210) **721940** MNA
 (220) 2024.03.18
 (300)
 (730) **PT SOLAR DA ROTUNDINHA, UNIPessoal LDA**
 (511) 43 SERVIÇOS DE ALIMENTAÇÃO E BEBIDAS EM PASTELARIAS.
 (591)
 (540)

DOÇARIA NACIONAL

(210) **721944** MNA
 (220) 2024.03.18
 (300)
 (730) **PT MARTA RAQUEL NUNES VEDOR**
 (511) 35 REALIZAÇÃO, PLANEAMENTO E ORGANIZAÇÃO DE EVENTOS E FEIRAS COMERCIAIS COM FINS COMERCIAIS E PUBLICITÁRIOS.
 (591)
 (540)

CNPO - CONGRESSO NACIONAL DE PROFISSIONAIS DE ORGANIZAÇÃO

(210) **721946** MNA
 (220) 2024.03.18
 (300)
 (730) **FR CAROLINE MARIE RIHOUE**
 (511) 33 BEBIDAS ALCOÓLICAS (EXCLUINDO CERVEJA).
 39 VISITAS TURÍSTICAS; ORGANIZAÇÃO E RESERVA DE VISITAS TURÍSTICAS; SERVIÇOS DE VISITAS TURÍSTICAS; ORGANIZAÇÃO DE VISITAS TURÍSTICAS.
 43 SERVIÇOS DE BAR DE VINHOS; ALOJAMENTO TEMPORÁRIO.
 (591)
 (540)

VINAMÔR

(210) **721947** MNA
 (220) 2024.03.18
 (300)
 (730) **PT LUIZ CARLOS OLIVEIRA, UNIPessoal LDA**
 (511) 37 EDIFICAÇÃO, CONSTRUÇÃO E DEMOLIÇÃO.
 (591)
 (540)

(210) **721948** MNA
 (220) 2024.03.18
 (300)
 (730) **PT LUIZ CARLOS OLIVEIRA, UNIPessoal LDA**
 (511) 37 EDIFICAÇÃO, CONSTRUÇÃO E DEMOLIÇÃO.
 (591)
 (540)

PAINTERS AND COMPANY

(210) **721951** MNA
 (220) 2024.03.18
 (300)
 (730) **PT CATARINA MARIA DE ALMEIDA GONÇALVES RODRIGUES SAMPAIO SOARES**
 (511) 35 SERVIÇOS DE ENCOMENDAS ON-LINE NA ÁREA DE RESTAURANTES DE COMIDA PARA LEVAR E DE ENTREGA AO DOMICÍLIO.
 43 RESTAURANTES DE SELF-SERVICE; SERVIÇOS DE RESTAURANTES; SERVIÇOS DE FORNECIMENTO DE COMIDA PARA FORA (TAKEAWAY).
 (591)
 (540)

SETE PRATOS

(210) **721954** MNA
 (220) 2024.03.18
 (300)
 (730) **PT QUEIJOS PINTO&JUDITE, LDA.**
 (511) 29 SOPAS; CALDOS [SOPAS].
 (591)
 (540)

SOPAS DE SEIA

(210) **721957** MNA
 (220) 2024.03.18
 (300)
 (730) **PT NOMAD EVOLUTION - MARKETING E COMUNICAÇÃO, UNIPessoal, LDA**
 (511) 39 RESERVAS PARA VIAGENS; INFORMAÇÕES DE VIAGENS; ORGANIZAÇÃO DE VIAGENS; AGENTES DE ORGANIZAÇÃO DE VIAGENS.
 (591)
 (540)

FÉRIAS DE SONHO

(210) **721961** MNA
 (220) 2024.03.18
 (300)
 (730) PT CHASTRE CONSULTING, UNIPESSOAL
 LDA
 (511) 41 EDUCAÇÃO E FORMAÇÃO; SERVIÇOS DE
 EDUCAÇÃO RELACIONADOS COM FORMAÇÃO
 EMPRESARIAL.
 (591)
 (540)

COACHING EXECUTIVO 5D

(591)
 (540)

PRODUÇÃO DE EVENTOS DESPORTIVOS PARA
 TELEVISÃO; PRODUÇÃO DE FILMES DE
 TELEVISÃO; PRODUÇÃO DE PROGRAMAS DE
 TELEVISÃO EDUCATIVOS; PRODUÇÃO DE
 PROGRAMAS DE ANIMAÇÃO PARA TELEVISÃO E
 TELEVISÃO POR CABO; PRODUÇÃO DE
 PROGRAMAS DE ENTRETENIMENTO EM
 TELEVISÃO; PRODUÇÃO DE PROGRAMAS DE
 RÁDIO, DE FILMES E DE PROGRAMAS DE
 TELEVISÃO; PRODUÇÃO DE PROGRAMAS DE
 TELEVISÃO; PRODUÇÕES DE TELEVISÃO;
 SERVIÇOS DE ESTÚDIO DE GRAVAÇÃO DE
 CINEMA, VÍDEO E TELEVISÃO; SERVIÇOS DE
 JORNALISMO; SERVIÇOS DE PROGRAMAÇÃO DE
 NOTÍCIAS PARA TRANSMISSÃO ATRAVÉS DA
 INTERNET; SERVIÇOS DE REPORTAGENS DE
 INFORMAÇÃO; PRODUÇÃO DE PODCASTS;
 CRIAÇÃO [ESCRITA] DE PODCASTS;
 FORNECIMENTO DE SERVIÇOS DE
 ENTRETENIMENTO ATRAVÉS DE PODCAST.

SENTENÇA

(210) **721963** MNA
 (220) 2024.03.18
 (300)
 (730) PT COSTA LEONARDO FOOD &
 BEVERAGE, LDA.
 (511) 35 DESENVOLVIMENTO DE CAMPANHAS
 PROMOCIONAIS PARA NEGÓCIOS.
 (591)
 (540)

WINE & JAZZ

(210) **721978** MNA
 (220) 2024.03.16
 (300)
 (730) PT NUNO JOSÉ ROQUETTE TEIXEIRA
 (511) 36 SERVIÇOS DE GESTÃO FINANCEIRA.
 (591)
 (540)

EDVALUE

(210) **721964** MNA
 (220) 2024.03.18
 (300)
 (730) PT SANDRA MATINHOS
 (511) 16 GUIAS IMPRESSOS; AGENDA PLANIFICADORA;
 PLANIFICADORES DIÁRIOS; ORGANIZADORES
 PESSOAIS.
 (591)
 (540)

GUIA A MINHA MAMA

(210) **721980** MNA
 (220) 2024.03.17
 (300)
 (730) PT TOMAS DE AQUINO SOUSA FARIA
 (511) 25 SAPATOS; SAPATILHAS [CALÇADO].
 (591)
 (540)

SECOND LIFE SHOES

(210) **721974** MNA
 (220) 2024.03.19
 (300)
 (730) PT TVI - TELEVISÃO INDEPENDENTE, S.A.
 (511) 41 CRIAÇÃO DE FORMATOS PARA PROGRAMAS DE
 TELEVISÃO; APRESENTAÇÃO DE PROGRAMAS DE
 TELEVISÃO; MONTAGEM DE PROGRAMAS DE
 TELEVISÃO; PREPARAÇÃO DE PROGRAMAS DE
 RÁDIO E DE TELEVISÃO; PREPARAÇÃO E
 PRODUÇÃO DE PROGRAMAS DE TELEVISÃO E DE
 RÁDIO; PRODUÇÃO DE ENTRETENIMENTO SOB A
 FORMA DE PROGRAMAS DE TELEVISÃO;
 PRODUÇÃO DE ESPETÁCULOS DE TELEVISÃO;

(210) **721989** MNA
 (220) 2024.03.18
 (300)
 (730) PT SERGIO SILVA MOUTINHO
 (511) 10 ALMOFADAS ORTOPÉDICAS; COLCHÕES
 INSUFLÁVEIS PARA FINS ORTOPÉDICOS.
 20 COLCHÕES; BASES PARA COLCHÕES;
 ALMOFADAS; COLCHÕES DE LÁTEX; COLCHÕES
 PARA CAMAS.
 (591)
 (540)

BEDCOL

CANTORES; SERVIÇOS DE ENTRETENIMENTO EFETUADOS POR MÚSICOS.

(210) **721997** MNA
(220) 2024.03.18
(300)
(730) **PT LUCAS ALMEIDA SILVA**
(511) 11 FORNOS; FORNOS PARA PIZAS; FORNOS A GÁS; GRELHADORES; GRELHADORES A CARVÃO.

(591)
(540)

RUSTIC OVENS

(210) **722003** MNA
(220) 2024.03.18
(300)
(730) **PT PAULO JORGE TECEDIRO RAMOS**
(511) 30 AÇÚCARES, ADOÇANTES NATURAIS, COBERTURAS E RECHEIOS DOCES, PRODUTOS APÍCOLAS E DECORAÇÕES COMESTÍVEIS; CAFÉ, CHÁS E CACAU E SUBSTITUTOS DOS MESMOS; GELADOS, IOGURTES GELADOS E SORVETES; GELO PARA REFRESCAR; GRÃOS PROCESSADOS, AMIDOS, E PRODUTOS FEITOS A PARTIR DOS MESMOS, PREPARAÇÕES DE COZEDURA E LEVEDURAS; SAIS, TEMPEROS, AROMAS E CONDIMENTOS.

33 BEBIDAS ALCOÓLICAS (EXCLUINDO CERVEJA);
ESSÊNCIAS E EXTRATOS ALCOÓLICOS; BEBIDAS ALCOÓLICAS EXCETO CERVEJA; PREPARAÇÕES ALCOÓLICAS PARA FAZER BEBIDAS; PREPARAÇÕES PARA PRODUZIR BEBIDAS ALCOÓLICAS.

(591)
(540)

MARCA BREAK & BLOOM

(210) **722007** MNA
(220) 2024.03.18
(300)
(730) **PT JOSÉ ALBERTO CARVALHAL PIRES DA SILVA GONÇALVES**
(511) 42 SERVIÇOS DE ARQUITETURA.

(591)
(540)

ATELIER INQUIETAÇÃO

(210) **722014** MNA
(220) 2024.03.19
(300)
(730) **PT MIKE JORGE ALVES JUBILADO**
(511) 41 SERVIÇOS DE DIVERTIMENTO PRESTADOS POR CANTORES; PRODUÇÃO DE ESPETÁCULOS DE ENTRETENIMENTO COM DANÇARINOS E

(591)
(540)

MIKE DA GAITA

(210) **722021** MNA
(220) 2024.03.19
(300)
(730) **PT HUGO FILIPE DOS SANTOS NASCIMENTO OLIVEIRA**

(511) 35 SERVIÇOS DE VENDA A RETALHO RELACIONADOS COM PRODUTOS PARA ANIMAIS DE ESTIMAÇÃO.
41 ORGANIZAÇÃO DE AULAS.

(591)
(540)

MOTIVANIMAL

(210) **722045** MNA
(220) 2024.03.19
(300)

(730) **PT JOAQUIM JOSÉ MENDES COVAS**

(511) 33 BEBIDAS ALCOÓLICAS (EXCLUINDO CERVEJA).

(591)
(540)

ZURRAPA

(210) **722050** MNA
(220) 2024.03.19
(300)

(730) **PT DRINKSTORY - VINHO DOS MORTOS, SOCIEDADE AGRÍCOLA, UNIPESSOAL, LDA.**

(511) 33 BEBIDAS ALCOÓLICAS EXCETO CERVEJA; ESSÊNCIAS ALCOÓLICAS; EXTRATOS ALCOÓLICOS; PREPARAÇÕES ALCOÓLICAS PARA FAZER BEBIDAS; PREPARAÇÕES PARA PRODUZIR BEBIDAS ALCOÓLICAS.

(591)
(540)

ALEGRIA DOS VIVOS

(210) **722064** MNA
(220) 2024.03.18
(300)

(730) AU **MARK DALY**

(511) 37 EDIFICAÇÃO, CONSTRUÇÃO E DEMOLIÇÃO.

(591)

(540)

**MD BESPOKE BUILDING,
ALGARVE**RELACIONADOS COM ASSUNTOS JURÍDICOS;
SERVIÇOS JURÍDICOS.

(591)

(540)

ML ASSESSMENT.AI(210) **722070****MNA**

(220) 2024.03.19

(300)

(730) **PT JOSÉ CARLOS BRUM DA SILVA**(511) 43 SERVIÇOS DE ALOJAMENTO HOTELEIRO;
SERVIÇOS DE ALOJAMENTO E PEQUENO-ALMOÇO.

(591)

(540)

**HORTA BAY APARTAMENTOS
TURÍSTICOS**(210) **722072****MNA**

(220) 2024.03.19

(300)

(730) **PT MÁRIO JOSÉ SOARES DE PAIVA LEAL**(511) 42 CONSULTADORIA EM ARQUITETURA; SERVIÇOS
DE ARQUITETURA; PLANEAMENTO [DESIGN] DE
ESPAÇOS INTERIORES.

(591)

(540)

**PERFECTSHAPE
ARCHITECTURE**(210) **722096****MNA**

(220) 2024.03.20

(300)

(730) **PT MORAIS LEITÃO, GALVÃO TELES,
SOARES DA SILVA & ASSOCIADOS**(511) 09 SOFTWARE DE INTELIGÊNCIA ARTIFICIAL;
SOFTWARE DE INTELIGÊNCIA ARTIFICIAL
PARA ANÁLISE; PLATAFORMAS DE SOFTWARE;
SOFTWARE UTILITÁRIO; SOFTWARE
EMPRESARIAL; SOFTWARE PARA NEGÓCIOS.42 FORNECIMENTO DE PROGRAMAS DE
COMPUTADOR DE INTELIGÊNCIA ARTIFICIAL
ATRAVÉS DE REDES DE DADOS; SERVIÇOS DE
PROGRAMAÇÃO DE SOFTWARE; SERVIÇOS
DE MANUTENÇÃO DE SOFTWARE; SERVIÇOS DE
PERSONALIZAÇÃO DE SOFTWARE; SERVIÇOS DE
CONSULTADORIA RELACIONADOS COM
SOFTWARE; SERVIÇOS DE CONCEÇÃO
DE SOFTWARE INFORMÁTICO;
DESENVOLVIMENTO DE PLATAFORMAS
INFORMÁTICAS.45 LICENCIAMENTO DE SOFTWARE [SERVIÇOS
JURÍDICOS]; PRESTAÇÃO DE
INFORMAÇÕES RELACIONADAS COM SERVIÇOS
JURÍDICOS; SERVIÇOS DE INFORMAÇÃO(210) **722112****MNA**

(220) 2024.03.20

(300)

(730) **BRRAPHAEL VILAR DUCA**(511) 25 ROUPA INTERIOR PARA BEBÉS; ENXOVAIS DE
RECÉM-NASCIDO; SANDÁLIAS PARA BEBÉ;
ENXOVAIS PARA BEBÉ; BOTAS PARA BEBÉ;
CALÇADO PARA CRIANÇA; SAPATOS DE CRIANÇA;
CALÇADO DE CRIANÇA; VESTUÁRIO DE CRIANÇA;
VESTUÁRIO PARA CRIANÇA; ROUPA DE CRIANÇA;
MACACÕES DE CRIANÇA; GALOCHAS PARA
CRIANÇA; CALÇAS DE CRIANÇA; VESTUÁRIO
INFANTIL (BEBÉS); ROUPA INTERIOR; VESTUÁRIO
INTERIOR; CORPETES INTERIORES; CAMISOLAS
INTERIORES; COLETES INTERIORES; CUECAS
[ROUPA INTERIOR]; SOLAS INTERIORES;
VESTUÁRIO INTERIOR (ROUPA); ROUPA INTERIOR
ANTITRANSPIRANTE; PEÚGAS INTERIORES;
ROUPA INTERIOR FUNCIONAL; ARTIGOS DE
CHAPELARIA; VESTUÁRIO; PARTES DE
VESTUÁRIO, CALÇADO E CHAPELARIA; CALÇADO;
CHAPELARIA.

(591)

(540)

TRAMPINO(210) **722115****MNA**

(220) 2024.03.20

(300)

(730) **PT ALEXANDRE BARROS**(511) 43 ALUGUER DE ALOJAMENTOS PARA FÉRIAS;
HOTÉIS, Pousadas e ALBERGUES, ALOJAMENTO
PARA FÉRIAS E TURISMO; SERVIÇOS DE
ALOJAMENTO.

(591)

(540)

TERRACOTTA GUESTHOUSE(210) **722117****MNA**

(220) 2024.03.20

(300)

(730) **PT ILDA MANUEL BOTELHO DE SOUSA
MARTINS**(511) 41 ORGANIZAÇÃO DE EVENTOS COM FINS
CULTURAIS, RECREATIVOS E DESPORTIVOS.

(591)

(540)

BE PORTO TRAVEL

(210) **722119** MNA
 (220) 2024.03.20
 (300)
 (730) **PT ANTÓNIO MARIA MOURA FIGUEIREDO**
 (511) 33 BEBIDAS ALCOÓLICAS (EXCLUINDO CERVEJA); BEBIDAS ALCOÓLICAS EXCETO CERVEJA; VINHOS; VINHO; VINHO BRANCO; VINHO DE UVAS; VINHO ESPUMANTE DE UVAS; VINHO TINTO; VINHOS ALCOÓLICOS; VINHOS COM BAIXO TEOR DE ÁLCOOL; VINHOS DE MESA; VINHOS ESPUMANTES; VINHOS ESPUMANTES BRANCOS; VINHOS ESPUMANTES NATURAIS; VINHOS ESPUMANTES TINTOS; VINHOS FORTIFICADOS; VINHOS DOCES; VINHOS GENEROSOS; VINHOS PARA COZINHAR; VINHOS ROSÉ; VINHOS SEM GÁS.

(591)
 (540)

SENHOR D'ADRAGA

(210) **722124** MNA
 (220) 2024.03.20
 (300)
 (730) **FR ROBERT LOUIS MARIE BERNARD DELIN**
 (511) 43 ALOJAMENTO TEMPORÁRIO; ALUGUER DE MÓVEIS, ROUPA DE CASA, CONJUNTOS DE MESA E EQUIPAMENTO PARA FORNECIMENTO DE ALIMENTOS E BEBIDAS; SERVIÇOS DE FORNECIMENTO DE ALIMENTOS E BEBIDAS; SERVIÇOS DE INFORMAÇÃO, ACONSELHAMENTO E RESERVA PARA O FORNECIMENTO DE ALIMENTOS E BEBIDAS; SERVIÇOS DE INFORMAÇÃO, ACONSELHAMENTO E RESERVA RELATIVOS A ALOJAMENTO TEMPORÁRIO; FORNECIMENTO DE ALOJAMENTO TEMPORÁRIO; FORNECIMENTO DE ALOJAMENTOS TEMPORÁRIOS; SERVIÇOS DE ALOJAMENTO TEMPORÁRIO.

(591)
 (540)

BARRINGTON'S

(210) **722128** MNA
 (220) 2024.03.20
 (300)
 (730) **PT DIOGO ALEXANDRE ALMEIDA NEVES**
 (511) 30 CHÁS DE FRUTA.
 32 BEBIDAS SEM ÁLCOOL.

(591)
 (540)

BUBBLE B PORTUGAL

(210) **722130** MNA
 (220) 2024.03.20
 (300)
 (730) **PT RUI MANUEL MELO JORGE**
 (511) 35 SERVIÇOS DE ASSISTÊNCIA, GESTÃO E ADMINISTRAÇÃO DE NEGÓCIOS.

(591)
 (540)

DIGITALGEST

(210) **722132** MNA
 (220) 2024.03.20
 (300)
 (730) **PT CLÁUDIA ALEXANDRA FERNANDES COSTA**
 (511) 35 CONTABILIDADE; CONSULTADORIA EM CONTABILIDADE; ASSESSORIA FISCAL (CONTABILIDADE).

(591)
 (540)

BASE COMUM

(210) **722188** MNA
 (220) 2024.03.21
 (300)
 (730) **PT FÁBIO MIGUEL FIALHO LEBRE**
 (511) 39 AGÊNCIAS DE RESERVAS DE VIAGENS; SERVIÇOS DE AGÊNCIAS DE VIAGENS E DE RESERVAS; SERVIÇOS DE AGÊNCIAS DE VIAGENS, NOMEADAMENTE RESERVAS E MARCAÇÕES DE TRANSPORTES.

(591)
 (540)

VIAGENS 100 DIREÇÕES

(210) **722199** MNA
 (220) 2024.03.21
 (300)
 (730) **PT ANA SOFIA ALPENDRINHO AMARAL FRANCO GOMES**
 (511) 19 MADEIRA PARA TRABALHOS [FABRICO DE UTENSÍLIOS DOMÉSTICOS].

(591)
 (540)

ANA.IN.WOOD

(210) **722211** MNA
(220) 2024.03.22
(300)
(730) PT **FERNANDO MACAMBIRA NICOLAU DE ALMEIDA**

(511) 29 AZEITE COMESTÍVEL; GORDURAS COMESTÍVEIS; FRUTOS SECOS; AMÊNDOAS PREPARADAS.

(591)

(540)

QUINTA VALE DOS MONTES

(210) **722212** MNA
(220) 2024.03.11
(300)

(730) PT **C.S.A. - CASCAIS SCHOOL OF ARTS, LDA**

(511) 41 SERVIÇOS ESCOLARES PARA O ENSINO DE ARTE.

(591)

(540)

**cascais[®]
SCHOOL
OF arts
& DESIGN**

(531) 27.5.17

(210) **722215** MNA
(220) 2024.03.19
(300)

(730) PT **AUGUSTO FIGUEIREDO**

(511) 41 ORGANIZAÇÃO DE EVENTOS COM FINS CULTURAIS, RECREATIVOS E DESPORTIVOS; PRODUÇÃO DE EVENTOS DESPORTIVOS.

(591)

(540)

GREEN PADEL CUP

(210) **722234** MNA
(220) 2024.03.20
(300)

(730) PT **ANA MARGARIDA BRITO AGOSTINHO**

(511) 33 VINHOS ALCOÓLICOS.

(591)

(540)

PAI AGOSTINHO

(210) **722258** MNA

(220) 2024.03.21

(300)

(730) PT **SÉRGIO MANUEL CORREIA DOS SANTOS**

(511) 02 REVESTIMENTOS [TINTAS].

(591)

(540)

KAR TINTAS

(210) **722259** MNA

(220) 2024.03.21

(300)

(730) PT **ANA RITA DIAS ARAÚJO MAIA**

(511) 25 VESTUÁRIO.

(591)

(540)

MARTICOLLECTION

(210) **722269** MNA

(220) 2024.03.21

(300)

(730) PT **RICARDO BERNARDES**

(511) 41 PRODUÇÃO MUSICAL; SERVIÇOS DE PRODUÇÃO MUSICAL; ORGANIZAÇÃO DE FESTIVAIS PARA FINS CULTURAIS.

(591)

(540)

**FESTIVAL DE MÚSICA ANTIGA
DE LISBOA**

(210) **722281** MNA

(220) 2024.03.22

(300)

(730) PT **CLÁUDIA ALEXANDRA DOS SANTOS PEREIRA DA COSTA REIS**

(511) 29 AZEITE VIRGEM EXTRA.

(591)

(540)

AZEITE VALE DE LOBO

(210) **722289** MNA
 (220) 2024.03.22
 (300)
 (730) **PT JOANA ALVES RIBEIRO VELOSO DE CASTRO**
 (511) 25 VESTUÁRIO INTERIOR (ROUPA); ROUPA INTERIOR.
 (591)
 (540)

SMECHI

(210) **722291** MNA
 (220) 2024.03.22
 (300)
 (730) **PT ANTÓNIO MANUEL ROSA SANTOS**
 (511) 41 ADMINISTRAÇÃO [ORGANIZAÇÃO] DE SERVIÇOS DE ENTRETENIMENTO.
 (591)
 (540)

MALETA DOURADA

(210) **722297** MNA
 (220) 2024.03.22
 (300)
 (730) **PT MARIA MANUELA SANTOS OLIVEIRA**
 (511) 33 BEBIDAS ALCOÓLICAS (EXCLUINDO CERVEJA);
 ESSÊNCIAS E EXTRATOS ALCOÓLICOS; BEBIDAS
 ALCOÓLICAS EXCETO CERVEJA; PREPARAÇÕES
 ALCOÓLICAS PARA FAZER BEBIDAS;
 PREPARAÇÕES PARA PRODUZIR BEBIDAS
 ALCOÓLICAS.
 (591)
 (540)

PUMBA MORANGADA

(210) **722300** MNA
 (220) 2024.03.22
 (300)
 (730) **PT GUNGUN - FASHION, LDA**
 (511) 25 VESTUÁRIO; CALÇADO; CHAPELARIA.
 (591)
 (540)

BAHCU

(210) **722305** MNA
 (220) 2024.03.22
 (300)
 (730) **PT GUI MANUEL MACHADO MENEZES**

(511) 09 SOFTWARE CIENTÍFICO; SOFTWARE.
 42 SERVIÇOS DE CIÊNCIA E TECNOLOGIA.
 (591)
 (540)

FISH.AI

(210) **722308** MNA
 (220) 2024.03.22
 (300)
 (730) **PT MARCO PAULO SOUSA MACIEIRA**
 (511) 41 ATIVIDADES DESPORTIVAS; ORGANIZAÇÃO DE
 ATIVIDADES DESPORTIVAS; INSTRUÇÃO EM
 ATIVIDADES DESPORTIVAS; CURSOS DE
 INSTRUÇÃO RELACIONADOS COM ATIVIDADES
 DESPORTIVAS; FORNECIMENTO DE
 INFORMAÇÕES SOBRE ATIVIDADES DESPORTIVAS;
 ATIVIDADES DE DIVERSÃO, DESPORTIVAS E
 CULTURAIS.
 (591)
 (540)

EPICGLIDE

(210) **722311** MNA
 (220) 2024.03.22
 (300)
 (730) **PT JOSÉ PAULO SEQUEIRA PEREIRA**
 (511) 05 SUPLEMENTOS VITAMÍNICOS; SUPLEMENTOS
 VITAMÍNICOS LÍQUIDOS; SUPLEMENTOS
 VITAMÍNICOS PARA ANIMAIS; SUPLEMENTOS
 VITAMÍNICOS E MINERAIS; AGENTES DE
 LIBERTAÇÃO SOB A FORMA DE PELÍCULAS
 SOLÚVEIS QUE FACILITAM A LIBERTAÇÃO DE
 SUPLEMENTOS NUTRICIONAIS; ALIMENTOS
 DIETÉTICOS PARA USO EM NUTRIÇÃO CLÍNICA;
 ALIMENTOS DIETÉTICOS PARA USO MEDICINAL;
 SUPLEMENTOS ALIMENTARES; SUPLEMENTOS
 ALIMENTARES MINERAIS; SUPLEMENTOS
 ALIMENTARES ANTIOXIDANTES; SUPLEMENTOS
 ALIMENTARES DIETÉTICOS; SUPLEMENTOS
 ALIMENTARES PARA USO MEDICINAL.
 (591)
 (540)

L - TREONATO COMPLEX POWER CELL

(210) **722312** MNA
 (220) 2024.03.22
 (300)
 (730) **PT JOÃO PAULO DOS SANTOS PEREIRA
DELGADO**
 (511) 44 SERVIÇOS DE MEDICINA ALTERNATIVA.
 (591)
 (540)

DESCONTRAIIDAMENTE

(210) **722319** MNA
(220) 2024.03.22
(300)
(730) PT ANTÓNIO MARIA DE VASCONCELOS
SANTOS CARVALHO
(511) 25 VESTUÁRIO.
(591)
(540)

TRESDODEZ

(210) **722325** MNA
(220) 2024.03.23
(300)
(730) PT JORGE AGRIPINO FERREIRA DE
SOUSA
(511) 43 SERVIÇOS DE FORNECIMENTO DE ALIMENTOS E
BEBIDAS.
(591)
(540)

HANGAR

(210) **722350** MNA
(220) 2024.03.04
(300)
(730) PT PEDRO MANUEL ANTUNES
FERNANDES
PT DANIEL CERQUEIRA RIBEIRO
(511) 05 SUPLEMENTOS ALIMENTARES.
(591) #83BC59; #1EACA4; #93D1B4; #FFFFFF
(540)

The logo for 'natmed' features the word 'natmed' in a lowercase, green, sans-serif font. To the right of the text is a stylized green leaf icon with three leaflets.

(531) 5.3.15 ; 29.1.3 ; 29.1.4

Concessões

Processo	Data do registo	Data do despacho	Nome do 1º requerente/titular	País resid.	Classes (Nice)	Observações
713520	2024.03.26	2024.03.26	COOPEDUFORMA - COOPERATIVA DE SOLIDARIEDADE SOCIAL E EDUCAÇÃO, CRL	PT	03 44	RECUSA PARCIAL DO REGISTO: arts. 209.º n.º 1 al. a); 231.º n.º 1 al. b); 229.º n.º 5 e 237.º do cpi recusa do registo para os serviços da cl. 41 (todos os serviços)
714924	2024.03.25	2024.03.25	TÁLIA CARLOS PINTO DA CUNHA MATOS E CARVALHO	PT	33	
716181	2024.03.26	2024.03.26	ANDRÉ FILIPE MORAIS DUARTE	PT	25 40	
716695	2024.03.26	2024.03.26	UNIVERSIDADE DO ALGARVE	PT	41 42	
716696	2024.03.26	2024.03.26	UNIVERSIDADE DO ALGARVE	PT	41 42	
716698	2024.03.26	2024.03.26	UNIVERSIDADE DO ALGARVE	PT	41 42	
716730	2024.03.26	2024.03.26	N NUMEROS CONTABILIDADE E GESTÃO, LDA.	PT	35	
716731	2024.03.26	2024.03.26	PERSONAL LEVEL - EXERCÍCIO E REABILITAÇÃO FUNCIONAL, LDA.	PT	41 44	
716734	2024.03.26	2024.03.26	SERRADAS COMERCIO INTERNACIONAL S.A.	PT	33	
716735	2024.03.26	2024.03.26	FARMODIÉTICA, S.A.	PT	05	
716736	2024.03.26	2024.03.26	AUTOZITÂNIA - ACESSÓRIOS E SOBRESSALENTES, S.A.	PT	35	
716738	2024.03.26	2024.03.26	BRAGALIS, PEÇAS E ACESSÓRIOS PARA AUTOMÓVEIS S.A.	PT	35	
716780	2024.03.26	2024.03.26	MANUEL JACINTO, LDA	PT	18 25 35	
716784	2024.03.26	2024.03.26	INÊS ALINA LOPES FERNANDES MARTINS	PT	05 41 44	
716787	2024.03.26	2024.03.26	LARA CASSANTE CAMARA	PT	14 16 18 25 26	
716788	2024.03.26	2024.03.26	JORGE MANUEL FERREIRA DA SILVA	PT	14	
716789	2024.03.26	2024.03.26	MANUEL VICENTE ANTUNES	PT	43	
716795	2024.03.26	2024.03.26	VASCO MANUEL CALDAS DE MATOS	PT	35	
716827	2024.03.26	2024.03.26	TESOURO VITALÍCIO SERVIÇOS IMOBILIÁRIOS LDA.	PT	36 37 42	
716828	2024.03.26	2024.03.26	GRAIG KEVIN FRÉLAT DE FREITAS	PT	41	
716842	2024.03.26	2024.03.26	VISION D - DEVELOPMENT AGENCY, LDA.	PT	09 35 42	
716903	2024.03.26	2024.03.26	SOCIALFUNDÃO-SOCIEDADE INDUSTRIAL E COMERCIAL DE AZEITES DE ALFUNDÃO LDA	PT	29	
716923	2024.03.26	2024.03.26	CARLA MARIA RAMOS DA SILVA RIBEIRO	PT	25	
716927	2024.03.26	2024.03.26	MUNICÍPIO DE PENAFIEL	PT	40 41	
716958	2024.03.26	2024.03.26	DIMENSAOFOOD LDA	PT	29 43	
716960	2024.03.26	2024.03.26	LOS - LIFE STYLE LDA	PT	35 36 37 39 43	
716962	2024.03.26	2024.03.26	ADEGA COOPERATIVA DO CARTAXO, CRL	PT	33	
716964	2024.03.26	2024.03.26	MELODICPOINT - UNIPESSOAL LDA	PT	41	

Processo	Data do registo	Data do despacho	Nome do 1º requerente/titular	País resid.	Classes (Nice)	Observações
716965	2024.03.26	2024.03.26	ANTONIO MANUEL BOTELHO TAVARES BRITES	PT	29 33	
716977	2024.03.26	2024.03.26	PEDRO SOUSA, UNIPessoal, LDA.	PT	30 43	
717012	2024.03.26	2024.03.26	CÁTIA ALEXANDRA FÉLIX RODRIGUES	PT	35 41	
717054	2024.03.26	2024.03.26	MARIANA CARINA OLIVEIRA SOARES	PT	39	
717055	2024.03.26	2024.03.26	RNB, S.L.	ES	03	
717056	2024.03.26	2024.03.26	RNB, S.L.	ES	03	
717061	2024.03.26	2024.03.26	SANTIAGO & SANTIAGO, S.A.	PT	29	

Recusas

Processo	Data do pedido	Data da recusa	Nome do 1º requerente/titular	País resid.	Classes (Nice)	Observações
672438	2021.09.08	2024.03.20	IRISANA - INDÚSTRIA DE CONFECÇÕES LDA	PT	25	art. 22º; 232º n.º 1 alíneas b) e h) do cpi arts. 232º, n.º 1, al. b); 229º n.º 5 do cpi 2018
708966	2023.07.18	2024.03.25	TROPICAL PYRAMID, LDA	PT	35 41 43	
711676	2023.09.14	2024.03.25	EDUARDO SIDNEY SILVA LEITE	PT	14 25	arts. 232º n.º 1 al. b); 229º n.º 5 do cpi.
711931	2023.09.15	2024.03.25	COSMILIMITADO LDA	PT	35 41 44	arts. 232º n.º 1 al. b); 229º n.º 5 do cpi.
713097	2023.10.11	2024.03.26	ENFS ESCOLA NACIONAL DE FENG SHUI, LDA	PT	41	arts. 232º n.º 1 al. h) e 229º n.º 5 do cpi
713131	2023.10.13	2024.03.25	LABORATORIOS CINFA, S.A.	ES	05	arts. 232º n.º 1 al. b) e 229º n.º 5 do cpi
713132	2023.10.13	2024.03.25	LABORATORIOS CINFA, S.A.	ES	05	arts. 232º n.º 1 al. b) e 229º n.º 5 do cpi
713139	2023.10.10	2024.03.25	CLINICA DE MEDICINA DENTÁRIA NOVA MOITA	PT	44	arts. 209º n.º 1 al. a); 231º n.º 1 al. b) e 229º n.º 5 do cpi
713327	2023.10.16	2024.03.25	GAIABYTE, LDA	PT	38	arts. 232º n.º 1 al. b) e 229º n.º 5 do cpi
713406	2023.10.14	2024.03.25	100 PENEIRAS - RESTAURAÇÃO E TURISMO, LDA	PT	41	arts. 209º n.º 1 al. a); 231º n.º 1 al. b) e 229º n.º 5 do cpi
713408	2023.10.14	2024.03.25	100 PENEIRAS - RESTAURAÇÃO E TURISMO, LDA	PT	41	arts. 209º n.º 1 al. a); 231º n.º 1 al. b) e 229º n.º 5 do cpi
713431	2023.10.17	2024.03.25	DELPHINE CARVALHO GERARDO	PT	43	arts. 232º n.º 1 al. b); 229º n.º 5 do cpi.
713445	2023.10.17	2024.03.25	VINICIUS GUADALUPI RIBEIRO	PT	39	arts. 232º n.º 1 al. b) e 229º n.º 5 do cpi
713457	2023.10.18	2024.03.26	JOAO BATISTA FERREIRA	PT	33	arts. 232º n.º 1 al. b); 229º n.º 5 do cpi
713465	2023.10.18	2024.03.25	ETAPAS D'AVENTURA - SERVIÇOS E REPRESENTAÇÕES LDA	PT	41	arts. 232º n.º 1 al. b) e 229º n.º 5 do cpi
713468	2023.10.18	2024.03.25	ANA FILIPA VAZ ROSADO TELES	PT	41 42	arts. 232º n.º 1 al. b) e 229º n.º 5 do cpi
713512	2023.10.17	2024.03.26	MANUEL GONÇALVES DE OLIVEIRA	PT	19	arts. 232º n.º 1 al. b); 229º n.º 5 do cpi.
713546	2023.10.19	2024.03.25	LIFEWELL PHARMACEUTICAL & HEALTHCARE, LDA	PT	05	arts. 232º n.º 1 al. b) e 229º n.º 5 do cpi
713553	2023.10.19	2024.03.25	SAÚDE ATLÂNTICA - GESTÃO HOSPITALAR, SA	PT	44	arts. 209º n.º 1 al. a); 231º n.º 1 al. b)

Processo	Data do pedido	Data da recusa	Nome do 1º requerente/titular	País resid.	Classes (Nice)	Observações
713583	2023.10.18	2024.03.26	BON VIVANT PROPRIEDADES, LDA	PT	40 43	e 229.º n.º 5 do cpi
713596	2023.10.18	2024.03.25	BÁRBARA PIMENTA AREAL DA COSTA	PT	41	arts. 232.º n.º 1 al. b) e 229.º n.º 5 do cpi
713678	2023.10.21	2024.03.25	ANA MAFALDA BARRADAS DE ALMEIDA	PT	25	arts. 209.º n.º 1 al. a); 231.º n.º 1 al. b) e 229.º n.º 5 do cpi
713814	2023.10.18	2024.03.25	BOLSA DO INVESTIDOR-SOCIEDADE DE MEDIAÇÃO IMOBILIÁRIA LDA.	PT	36	arts. 209.º n.º 1 al. a); 231.º n.º 1 al. b) e 229.º n.º 5 do cpi

Renovações

N.ºs 281 791, 288 344, 370 585, 516 221, 525 136, 527 230, 527 231, 529 557, 531 828, 531 853 e 532 207.

Caducidades por falta de pagamento de taxa

Processo	Data do registo	Data da caducidade	Nome do 1º requerente/titular	País resid.	Observações
691752	2023.03.16	2024.03.21	RENATO ALEXANDRE PONCEANO VALADÃO VAZ	PT	
695349	2023.03.16	2024.03.21	MURILLO ROCHA DA SILVA NUNES	PT	
696583	2023.03.16	2024.03.21	SANDRA MÓNICA CONDUTO DE OLIVEIRA GUERREIRO	PT	
696637	2023.03.16	2024.03.21	INÊS MACEDO CABRAL DE MENDONÇA DOMINGUES	PT	
696648	2023.03.16	2024.03.21	ASSOCIAÇÃO MUNDO GLOBAL	PT	
696690	2023.03.17	2024.03.21	CONTAINERDESABORES ACTIVIDADES DE HOTELARIA E RESTAURAÇÃO LDA.	PT	
696723	2023.03.16	2024.03.21	PEDRO LUIS RODRIGUES ALMEIDA ABRANTES CRUZ	PT	
696800	2023.03.16	2024.03.21	SANDRA MÓNICA CONDUTO DE OLIVEIRA GUERREIRO	PT	
696805	2023.03.16	2024.03.21	HORIZONTE INESQUECÍVEL, UNIPESSOAL, LDA.	PT	

Averbamentos**Transmissões**

Processo	Data do averbamento	Antigo requerente/titular	País resid.	Atual requerente/titular	País resid.	Observações
522488	2024.03.19	AMÍLCAR RODRIGUES LOPES	PT	CHRONICLE VINEYARDS, LDA	PT	
526848	2024.03.19	NEXTEQUATION, LDA.	PT	BOASAFRA, LDA.	PT	
593126	2024.02.28	OPERSTRONG, LDA	PT	MAGELLAN - TURISMO, LDA	PT	

Desistências

Processo	Data do pedido	Data da desistência	Nome do 1º requerente/titular	País resid.	Classes (Nice)	Observações
716079	2023.12.05	2024.03.25	PAULO ALEXANDRE CURTO LOPES	PT	36	PEDIDO JÁ PUBLICADO
718245	2024.01.20	2024.03.25	RENATO MASCARENHAS SEQUEIRA	PT	41	PEDIDO JÁ PUBLICADO

Renúncias

Processo	Data do registo	Data da renúncia	Nome do 1º requerente/titular	País resid.	Observações
707673	2023.09.29	2024.03.25	GFS PORTUGAL, UNIPESOAL LDA	PT	
707674	2023.09.29	2024.03.25	GFS PORTUGAL, UNIPESOAL LDA	PT	

Outros Atos

672438. – POR TER SIDO REVOGADO AO ABRIGO DO ART.22.º DO CPI, O DESPACHO DE CONCESSÃO PUBLICADO NA PÁG. 66 DO BPI EDITADO EM 10/03/2022, DEVE SER CONSIDERADO SEM EFEITO.

Requerimentos indeferidos

Processo	Número do documento	Data de apresentação	Data do despacho	Nome do titular	País resid.	Observações
514792	20058939 53	2024.02.29	2024.03.26	INTERNACIONAL DE TABACOS, S.A.	PT	RESPOSTA APRESENTADA COM IRREGULARIDADES
514792	20059066 35	2024.03.05	2024.03.26	INTERNACIONAL DE TABACOS, S.A.	PT	RESPOSTA APRESENTADA COM IRREGULARIDADES

REGISTO INTERNACIONAL DE MARCAS

Concessões

Processo	Data do registo	Data do despacho	Nome do 1º requerente/titular	País resid.	Classes (Nice)	Observações
1429010-E1 1623763-E1	2023.05.26 2023.01.12	2024.03.26 2024.03.26	HIGHTIDE CO., LTD. ECOPOL S.P.A.	JP IT	16 17	RECUSA PARCIAL DO REGISTO: recusa parcial do registo relativamente a todos os produtos das classes 01. ^a e 16. ^a . arts. 239.º n.º 1 al. a) do cpi 2003; arts. 229.º, n.º 8 por remissão dos arts. 245.º e 246.º do cpi de 2018.
1646484-E1	2023.05.26	2024.03.26	INNVENTA PHARMDRUSTVO SA OGRANICENOM ODGOVORNOSCU	RS	05	
1653562-E1	2023.06.13	2024.03.26	COMPAGNIE GENERALE DE DIETETIQUE	FR	01	
1698242-E1	2023.06.13	2024.03.26	ESTRATEGIAS DE FORMACIÓN PERSONAL Y PROFESIONAL, S.L.	ES	41	
1736894	2023.01.12	2024.03.26	NASEL TEKSTILGIDA VE INSAAT TAAHHÜTSANAYI TICARET LIMITED SIRKETI	TR	25 35	
1736908	2022.12.20	2024.03.26	ELO	FR	03 05 29 30 31 32 33 35	
1736909	2022.12.20	2024.03.26	ELO	FR	03 05 29 30 31 32 33 35	
1736910	2022.12.20	2024.03.26	ELO	FR	03 05 29 30 31 32 33 35	
1736913	2022.12.20	2024.03.26	ELO	FR	03 05 29 30 31 32 33 35	
1736914	2022.12.20	2024.03.26	ELO	FR	03 05 29 30 31 32 33 35	
1737036	2022.12.29	2024.03.26	AYTENLER GIYIM TURIZM GIDA INSAATVE DAYANIKLI TÜKETIM MALLARI SANAYI VE TICARET LIMITED SIRKETI	TR	18 24 25 35 43	
1737249	2023.01.23	2024.03.26	IMAMALIYEV TEYMUR ALIMUXTAR OGLU	AZ	43	
1737280	2023.05.15	2024.03.26	EMMI AG	CH	29	
1737474	2023.03.21	2024.03.26	NIO DEUTSCHLAND GMBH	DE	03 09 11 12 41 42	
1737484	2023.05.08	2024.03.26	NET AKSESUAR BILISIM ÜRÜNLERISANAYI VE TICARET ANONIM SIRKETI	TR	18 35	
1737612	2023.04.04	2024.03.26	KASATKINA MARINA ALEKSANDROVNA	RU	25	
1745181	2023.06.13	2024.03.26	COMPAGNIE GENERALE DE DIETETIQUE	FR	01 05	

REGISTO DE LOGÓTIPOS

Pedidos

De acordo com o artigo 286.º do Código da Propriedade Industrial, a seguir se publicam os pedidos de registo de logótipos; da data de publicação do presente aviso começa a contar-se o prazo de dois meses para a apresentação de reclamações de quem se julgar prejudicado pela eventual concessão dos mesmos, em conformidade com o artigo 17.º do mesmo Código.

(210) **56469** **LOG**
 (220) 2024.03.12
 (730) **PT CALVÁRIO & CORDEIRO - VIAGENS E
 TURISMO LDA**

(512) 79110 ACTIVIDADES DAS AGÊNCIAS DE VIAGEM
 AGENCIA DE VIAGENS
 (591)
 (540)



(531) 26.11.13 ; 27.5.10

(210) **56470** **LOG**
 (220) 2024.03.12
 (730) **PT TAMARA TEIXEIRA GOMES
 CARVALHO**

(512) 81210 ACTIVIDADES DE LIMPEZA GERAL EM
 EDIFÍCIOS
 COMPREENDE AS ACTIVIDADES DE LIMPEZA GERAL
 DE TODOS OS TIPOS DE EDIFÍCIOS (FÁBRICAS,
 ESCRITÓRIOS, LOJAS, RESIDÊNCIAS, HOSPITAIS,
 ESCOLAS, ETC.). ESTAS ACTIVIDADES SÃO
 REALIZADAS PRINCIPALMENTE NO INTERIOR DOS
 EDIFÍCIOS EMBORA POSSA INCLUIR PARTES
 EXTERIORES ASSOCIADAS

(591)
 (540)



(531) 1.15.21 ; 7.1.24 ; 27.5.10

(210) **56472** **LOG**
 (220) 2024.03.12
 (730) **PT NOWCLINIC CLINICA MEDICA E
 ESTETICA LDA**

(512) 86220 ACTIVIDADES DE PRÁTICA MÉDICA DE
 CLÍNICA ESPECIALIZADA, EM AMBULATÓRIO
 CONSULTAS MEDICAS, FISIOTERAPIA, ESTETICA

(591)
 (540)



NowClinic
 CLÍNICA MÉDICA E ESTÉTICA

(531) 2.1.95 ; 2.9.14

(210) **56473** **LOG**
 (220) 2024.03.12
 (730) **PT ARSÉNIO FERREIRA & SIMÕES -
 COMÉRCIO DISTRIBUIÇÃO PRODUTOS
 ALIMENTARES LDA**

(512) 47112 COMÉRCIO A RETALHO EM OUTROS
 ESTABELECIMENTOS NÃO ESPECIALIZADOS, COM
 PREDOMINÂNCIA DE PRODUTOS ALIMENTARES,
 BEBIDAS OU TABACO
 ARMAZENAMENTO, DISTRIBUIÇÃO, COMÉRCIO E
 EMBALAMENTO DE PRODUTOS ALIMENTARES

(591)
 (540)



(531) 3.3.2 ; 5.3.17 ; 5.7.19

(210) **56474** **LOG**

(220) 2024.03.13

(730) **PT CIRCUITO FLUTUANTE - UNIPESSOAL
LDA**

(512) 93294 OUTRAS ACTIVIDADES DE DIVERSÃO E
RECREATIVAS, N.E.

EXPLORAÇÃO E COMÉRCIO DE MÁQUINAS DE
DIVERSÃO. SALÃO DE JOGOS. COMÉRCIO,
IMPORTAÇÃO E EXPORTAÇÃO DE HARDWARE,
SOFTWARE, JOGOS E ACESSÓRIOS DE GAMING.
MERCHANDISING. ATIVIDADES DE RESTAURAÇÃO E
SIMILARES. GESTÃO E ORGANIZAÇÃO DE EVENTOS.
COMPETIÇÕES AUTOMÓVEIS. PREPARAÇÃO DE
VIATURAS, REPRESENTAÇÃO, COMÉRCIO, ALUGUER,
IMPORTAÇÃO E EXPORTAÇÃO DE VEÍCULOS
AUTOMÓVEIS, MOTOCICLOS E VELOCÍPEDES, SUAS
PEÇAS, PARTES E ACESSÓRIOS. PUBLICIDADE,
MARKETING.

(591) PRETO; VERMELHO; CINZENTO

(540)



(531) 26.4.9 ; 26.11.13 ; 27.5.10 ; 27.7.21 ; 29.1.1

Concessões

Processo	Data do registo	Data do despacho	Nome do 1º requerente/titular	País resid.	Observações
55922	2024.03.26	2024.03.26	LUZBOA - COMERCIALIZAÇÃO DE ENERGIA, LDA.	PT	
55927	2024.03.25	2024.03.25	FENÓMENEXPRESSIVO UNIPESSOAL LDA	PT	
56113	2024.03.26	2024.03.26	H3 BRAND, S.A.	PT	
56115	2024.03.26	2024.03.26	H3 BRAND, S.A.	PT	
56116	2024.03.26	2024.03.26	H3 BRAND, S.A.	PT	

Recusas

Processo	Data do pedido	Data da recusa	Nome do 1º requerente/titular	País resid.	Observações
55794	2023.09.21	2024.03.26	MUNICÍPIO DE MIRANDELA	PT	arts. 209.º n.º 1 al. a); 231.º n.º 1 al. b) e 229.º n.º 5 do cpi
55837	2023.10.10	2024.03.26	PEDRAIS & SANTOS, LDA	PT	art. 289.º n.º 1 al. d); 229.º n.º 5 e 287.º do cpi

AGENTES OFICIAIS DE PROPRIEDADE INDUSTRIAL

(Os Agentes Oficiais da Propriedade Industrial, como tal reconhecidos pelo Instituto Nacional da Propriedade Industrial, podem promover actos e termos do processo sem necessidade de juntar procuração).

Jorge Cruz

- Cartório: Rua Vitor Cordon, 10-A – 1249-103 LISBOA
- Tel.: 21 3475020 – Fax: 21 3421885 e 21 3424583
- E-mail: jorgecruz@jpcruz.pt
- Web: www.jpereiradacruz.pt

João Mascarenhas de Vasconcelos

- Cartório: Av. Duque D'Ávila, 32-1º – 1000-141 LISBOA
- Tel.: 21 3547763 – Fax: 21 3560486
- E-mail: geral@fdnovaes.com

António João Coimbra da Cunha Ferreira

- Cartório: Av. José Gomes Ferreira, 15 – 3ºL, 1495-139 ALGÉS
- Tel.: 21 3241530 – Fax: 21 3422446 e 21 3476656
- E-mail: marcpat@agcunhaferreira.pt
- Web: www.agcunhaferreira.pt

João Pereira da Cruz

- Cartório: Rua Vitor Cordon, 10-A – 1249-103 LISBOA
- Tel.: 21 3475020 – Fax: 21 3421885 e 21 3424583
- E-mail: joaopcruz@jpcruz.pt
- Web: www.jpereiradacruz.pt

Vitor Hugo Ramalho da Costa França

- Cartório: Av. Duque D'Ávila, 32 - 1º – 1000-141 LISBOA
- Tel.: 21 3547574 – Fax: 21 3528473 e 21 35511 03
- E-mail: costa.franca@costafranca.pt

Jorge Afonso Cruz

- Cartório: Rua Vitor Cordon , 10-A – 1249-103 LISBOA
- Tel.: 21 3475020 – Fax: 21 3421885 e 21 3424583
- E-mail: jorgeacruz@jpcruz.pt
- Web: www.jpereiradacruz.pt

Marta Burnay da Costa Pessoa Bobone

- Cartório: Travessa do Jardim à Estrela, 28 – 1350-186 LISBOA
- E-mail: bobone@zonmail.pt

Maria Silvina Vieira Pereira Ferreira

- Cartório: Av. Casal Ribeiro, 50 - 3º, 1000-093 LISBOA
- Tel.: 21 3815050 – Fax: 21 3831150/21 381 33 93
- E-mail: sferreira@clarkemodet.com.pt

Maria Eugénia Martinez

- Cartório: Rua Vitor Cordon, 10-A – 1249-103 LISBOA
- Tel.: 21 3475020 – Fax: 21 3421885 e 21 3424583
- E-mail: mariaeugeniamartinez@jpcruz.pt
- Web: www.jpereiradacruz.pt

Maria do Rosário May Pereira da Cruz

- Cartório: Av. Duque d' Ávila, 66, 7º - 1050-083 LISBOA
- Tel.: 21 387 69 61 - Fax: 21 387 75 96
- E-mail: furtado@furtado.pt

Nuno Cruz

- Cartório: Rua Vitor Cordon , 10-A – 1249-103 LISBOA
- Tel.: 21 3475020 – Fax: 21 3421885 e 21 3424583
- E-mail: nunocruz@jpcruz.pt
- Web: www.jpereiradacruz.pt

Raquel da Costa França

- Cartório: Av. Duque D'Ávila, 32 – 1º – 1000-141 LISBOA
- Tel.: 21 3547574 – Fax: 21 3528473 e 21 3551103
- E-mail: costa.franca@netcabo.pt

António José Pissarra Dias Machado

- Cartório: Av. José Gomes Ferreira, 15 – 3ºL, 1495-139 ALGÉS
- Tel.: 21 3241530 – Fax: 21 3422446 e 21 3476656
- E-mail: marcpat@agcunhaferreira.pt
- Web: www.agcunhaferreira.pt

José Eduardo de Sampaio

- Cartório: Rua do Salitre, 195 – 1269-063 LISBOA
- Tel.: 21 3841300 – Fax: 21 3875775
- E-mail: jedc@jedc.pt
- Web: www.jedc.pt

João Carlos Sardiña de Barros

- Cartório: Rua Rodrigo da Fonseca, 72 – 3º Esq. - 1250-193 LISBOA
- Tel.: 213863466
- E-mail: gmr@magalhaes-adv.pt

Francisco de Novaes C. B. S. Atayde

- Cartório: Av. Duque D'Ávila, 32 – 1º – 1000-141 LISBOA
- Tel.: 21 3547763 e 21 3155038 – Fax: 21 3560486
- E-mail: geral@fdnovaes.com

Isabel Carvalho Franco

- Cartório: Rua do Salitre, 195 – 1269-063 LISBOA
- Tel.: 21 3841300 – Fax: 21 3875775
- E-mail: isabel.franco@jedc.pt
- Web: www.jedc.pt

Álvaro Albano Duarte Catana

- Cartório: Avenida Marquês de Tomar, 44 - 6º - 1069 - 229 LISBOA
- Tel.: 217 613 490 – Fax: 217 613 499
- E-mail: alvaro.duarte@aduarateassoc.com
- Web: www.aduarateassoc.com

José Eduardo Dinis de Carvalho

- Cartório: Rua do Salitre, 195 – 1269-063 LISBOA
- Tel.: 21 3841300 – Fax: 21 3875775
- E-mail: jedc@jedc.pt
- Web: www.jedc.pt

Fernando António Ferreira Magno

- Cartório: Av. José Gomes Ferreira, 15 – 3ºL, 1495-139 ALGÉS
- Tel.: 21 3241530 – Fax: 21 3422446 e 21 3476656
- E-mail: marcpat@agcunhaferreira.pt
- Web: www.agcunhaferreira.pt

António Côrte-Real

- Cartório: Rua Castilho, 167. 2º - 1070-050 LISBOA
- Tel.: 21 7801963 e 21 7801966 – Fax: 21 7975813
- E-mail: sgcr@sgcr.pt
- Web: www.sgcr.pt

José Luís Arnaut

- Cartório: Rua Castilho, 50, 1250-071 LISBOA
- Tel.: 21 0958100 – Fax: 21 0958155
- E-mail: jarnaut@rpa.pt

José Motta Veiga

- Cartório: Rua João Penha, 10 – 1250-131 LISBOA
- Tel.: 21 3882659 e 21 3841120 – Fax: 21 3873752
- E-mail: mottaveiga@mail.telepac.pt
- Web: www.marcaonline.pt

Pedro da Silva Alves Moreira

- Cartório: Rua Tomás Ribeiro, nº 45 – 2º Andar, 1050-225 LISBOA
- Tel.: 210545500 – Fax: 21 3978754
- E-mail: pedro.moreira@rcf.pt
- Web: www.rcf.pt

João Luís Garcia

- Cartório: Rua Castilho, 167. 2º - 1070-050 LISBOA
- Tel.: 21 7801963 e 21 7801966 – Fax: 21 7975813
- E-mail: sgcr@sgcr.pt
- Web: www.sgcr.pt

Manuel António Durães da Conceição Rocha

- Cartório: Lagoas Park - Edifício 7, 1º Piso – 2740-244 PORTO SALVO
- Tel.: 21 1224726
- E-mail: info.portugal@herrero.pt

Gonçalo de Magalhães Moreira Rato

- Cartório: Rua Rodrigo da Fonseca, 72 – 3º Esq, 1250-193 LISBOA
- Tel.: 21 3875201 - Fax: 21 3875200
- E-mail: gmr@magalhaes-adv.pt

José Raúl de Magalhães Simões

- Cartório: Rua Castilho, 167. 2º - 1070-050 LISBOA
- Tel.: 21 7801963 e 21 7801966 – Fax: 21 7975813
- E-mail: sgcr@sgcr.pt
- Web: www.sgcr.pt

Maria das Dores Marques Banheiro Meira

- Cartórios: Rua Quirino da Fonseca, 29 – 5º Esq. – 1000-251 LISBOA e Av. Luísa Todí, 277, 2º, E-1 – 2900-452 SETÚBAL
- Tel.: 21 8436250 e 265 540240 – Fax: 21 8436251 e 265 540241
- E-mail: tecnimarca@gmail.com
- Web: www.tecnimarca.pt e www.tecnimarca.com

Martim Luís Gomes de Araújo de Arantes e Oliveira

- Cartório: Rua Tomás Ribeiro, nº 45 – 5º Esq., 1050-225 LISBOA
- Tel.: 21 3907373 – Fax: 21 3978754
- E-mail: rcf@rcf.pt

Dina Maria Martins Pereira Soares

- Cartório: Av. José Gomes Ferreira, 15 – 3ºL, 1495-139 ALGÉS
- Tel.: 21 3241530 – Fax: 21 3422446 e 21 3476656
- E-mail: marcpat@agcunhaferreira.pt
- Web: www.agcunhaferreira.pt

Carmen Cristina Martins Garcia de Pina Alcobia Galinha

- Cartório: Avenida Ressano Garcia nº 6 R/c. Esq. - 1070-237 LISBOA
- Tel.: +351 213 712 737 - Fax:+351 213 874 726
- E-mail: carmenpina@sapo.pt

Ana Maria Ferreira Pereira da Silva Veiga

- Cartório: Rua Ator Chaby Pinheiro, 5 A - 2795-060 LINDA A VELHA
- Tel.: 914930808
- E-mail: apsilvaveiga@netcabo.pt

Luís Silva Carvalho

- Cartório: Rua Vitor Cordon, 10-A, – 1249-103 LISBOA
- Tel.: 21 3475020 – Fax: 21 3421885 e 21 3424583
- E-mail: lsc@jpcruz.pt
- Web: www.jpereiradacruz.pt

Alberto Canelas

- Cartório: Rua Vitor Cordon , 10-A – 1249-103 LISBOA
- Tel.: 21 3475020 – Fax: 21 3421885 e 21 3424583
- E-mail: acanelas@jpcruz.pt
- Web: www.jpereiradacruz.pt

César Manuel de Bessa Monteiro

- Cartório: Av. Infante D. Henrique, 26 - 1149-096 LISBOA
- Tel.: 21 723 18 00 – Fax: 21 723 1899
- E-mail: bessa.monteiro@abreuadvogados.com
- Web: www.abreuadvogados.com

Paulo Alexandre Pinto Correia Rodrigues da Graça

- Cartório: Av. Almirante Reis, 104 - 5º – 1150-022 LISBOA
- Tel.: 21 8110051 – Fax: 21 8141605
- E-mail: paulo.graca-82931@advogados.oa.pt

Miguel Camargo de Sousa Eiró

- Cartório: Av. Fontes Pereira de Melo, 15 – 7º – 1050-115 LISBOA
- Tel.: 21 3160324 – Fax: 21 3150826
- E-mail: miguel.eiro@mail.telepac.pt

Elsa Maria Martins Barreiros Amaral Canhão

- Cartório: Rua Tomás Ribeiro, nº 45 – 2º Andar, 1050-225 LISBOA
- Tel.: 210545500 – Fax: 21 3978754
- E-mail: elsa.canhao@rcf.pt
- Web: www.rcf.pt

Joaquim Maria Calado Marques

- Cartório: Av. Álvares Cabral, 47 - R/C - 1250-015 LISBOA
- Tel.: 21 381 46 40 – Fax: 21 381 46 41
- E-mail: jcaladomarques@esc-advogados.pt

José António dos Reis Martinez

- Cartório: Rua Vitor Cordon, 30 –1º – 1200-484 LISBOA
- Tel.: 21 3473860 – Fax: 21 3473548
- E-mail: jamartinez.advogados@esc-advogados.com

Ana Teresa Pulido

- Cartório: Al. D. Afonso Henriques, 72 - 6ºesq., 1000-125 LISBOA
- Tel.: 936792055
- E-mail: atp-67251@advo.oa.pt

Vera Araújo Arnaut

- Cartório: Av. Eng Duarte Pacheco, Torre 2, 9.º - Sala 3. – 1070 – 102 LISBOA
- Tel.: 21 384 01 97/8 – Fax: 21 384 01 99
- E-mail: vera.araujo@notarios.pt

Luísa Guerreiro

- Cartório: Rua Raul Proença, 3 - 2820-478 CHARNECA DA CAPARICA
- Tel: 21 821 23 47
- E-mail: luisague@netcabo.pt
- Web: www.lguerreiro.com

Olga Maria Rocha da Cruz Landim

- Cartório: Av. Casal Ribeiro, 50 - 3º, 1000-093 LISBOA
- Tel.: 21 3815050 e 21 3815054 – Fax: 21 3831150 e 21 3813393
- E-mail: info@clarkemodet.com.pt

Paulo Pelayo de Sousa

- Cartório: Rua de Sá da Bandeira, 706 – 2.º. Esq.º – 4000-432 PORTO
- Tel.: 22 2046120 – Fax: 22 2080728
- E-mail: geral@arlindodesousa.pt

Pedro Pelayo de Sousa

- Cartório: Rua de Sá da Bandeira, 706 – 2.º Esq. – 4000-432 PORTO
- Tel.: 22 2046120 – Fax: 22 2080728
- E-mail: geral@arlindodesousa.pt
- Web: www.arlindodesousa.pt

Pedro Manuel Branco da Cruz

- Cartório: Av. Duque de Loulé, 1 – 7º Esq. – 1050-085 LISBOA
- Tel.: 21 3535233 – Fax: 21 3535259
- E-mail: lex@cruzadvogados.com

Vítor Luís Ribeiro Cardoso

- Cartório: Rua Jaime Cortesão, nº 62 - 2910-538 SETÚBAL
- Tel.: 265 233 158 - TLM: 937250536 - Fax: 265 233 158
- E-mail: marcasepatentes@ribeirocardoso.com

Abel Dário Pinto de Oliveira

- Cartório: Rua Nossa Senhora de Fátima, 419 - 3º - Frente - 4050-428 PORTO
- Tel.: 22 600 80 94 e 22 016 02 04 – Fax: 22 600 80 95
- E-mail: geral@ampporto.com

Alexandra Costa Paixão

- Cartório: Av. António Augusto de Aguiar, nº 148, 4C e 5C - 1050-021 LISBOA
- Telemóvel: 919830742
- E-mail: fastfiling@fast-filing.com

Ana Bárbara Emauz de Melo Portugal de Sampaio

- Cartório: Rua do Salitre, 195 – 1269-063 LISBOA
- Tel.: 21 3841300 – Fax: 21 3875775
- E-mail: ana.sampaio@jedc.pt
- Web: www.jedc.pt

Ana Maria Gonçalves Fidalgo

- Cartório: Av. Casal Ribeiro, 50 - 3º, 1000-093 LISBOA
- Tel.: 21 3815050 – Fax: 21 3831150
- E-mail: afidalgo@clarkemodet.com.pt

Anabela Teixeira de Carvalho

- Cartório: Edifício Net - Rua de Salazares, n.º 842 - 4149-002, PORTO
- Tel.: 220028916 - Fax: 225322066
- E-mail: anabela.carvalho@patents.pt
- Web: <http://patentree.eu/>

António Jorge Mateus Andrade

- Cartório: Av. Infante D. Henrique, 26 - 1149-096 LISBOA
- Tel.: 21 7231800 - Fax: 21 7231899
- E-mail: antonio.andrade@abreuadvogados.com
- Web: www.abreuadvogados.com

Bruno Braga da Cruz

- Cartório: Rua Castilho, 67, 1º 1250-068 LISBOA
- Tel.: (+351) 213 849441 - Fax: (+351) 213 849449
- E-mail: brunobragadacruz-127791@adv.oa.pt
- Web: <https://www.glawyers.eu/>

Carla Maria Santos Pinheiro

- Cartório: Edifício Oceanus - Avenida da Boavista, 3265 - 3º andar, Escr. 3.4 – 4100-137 PORTO
- Tel.: 22 5323340 – Fax: 22 5323349
- E-mail: cpinheiro@clarkemodet.com.pt

Cláudia Pimenta Monteiro de Medina Barbosa Xara-Brasil Nogueira

- Cartório: Av. Maria Helena Vieira da Silva, 40, 1º Dto.– 1750-184 LISBOA
- Tm.: 96 297 25 10
- E-mail: cxarabrasil@gmail.com

Cristina Antónia de Almeida Carvalho

- Cartório: Rua Castilho, 167, nº 2 - 1070-050 LISBOA
- Tel.: 217 80 19 63
- E-mail: cac@sgcr.pt

Filipe Teixeira Baptista

- Cartório: Edifício Heron Castilho - Rua Braamcamp, 40 – 5 E - 1250-050 LISBOA
- Tel.: 211 914 169 - Fax: 211 914 166
- E-mail: filipe.baptista@bma.com.pt
- Web: www.bma.com.pt

Gonçalo de Melo Portugal Saluce de Sampaio

- Cartório: Rua do Salitre, 195 – 1269-063 LISBOA
- Tel.: 21 3841300 – Fax: 21 3875775
- E-mail: goncalo.sampaio@jedc.pt
- Web: www.jedc.pt

Gonçalo Maria Cabral da Cunha Ferreira

- Cartório: Tv do Froes 10 A – 2000-145 Santarém
- Tel.: 916093424
- E-mail: goncalo@cfadvogados.com

Gonçalo Santos da Cunha de Paiva e Sousa

- Cartório: Rua dos Bacalhoeiros, 4 – 1100-070 LISBOA
- Tel.: 218 823 990– Fax: 218 823 997
- E-mail: goncalo.sousa@gastao.eu
- Web: www.gastao.eu

Inês de Carvalho Simões

- Cartório: Rua Vitor Cordon , 10-A – 1249-103 LISBOA
- Tel.: 21 3475020/30 – Fax: 21 3421885 e 21 3424583
- E-mail: inessimoes@jpcruz.pt
- Web: www.jpereiradacruz.pt

João M. Pimenta

- Cartório: Rua Vitor Cordon, 10-A – 1249-103 LISBOA
- Tel.: 21 3475020/30 – Fax: 21 3421885 e 21 3424583
- E-mail: joapimenta@jpcruz.pt
- Web: www.jpereiradacruz.pt

João Sardinha

- Cartório: Rua Vitor Cordon , 10-A – 1249-103 LISBOA
- Tel.: 21 3475020/30 – Fax: 21 3421885 e 21 3424583
- E-mail: joasardinha@jpcruz.pt
- Web: www.jpereiradacruz.pt

João Paulo Sena Mioludo

- Cartório: Rua Tomás Ribeiro, n.º 45 - 2º Andar, 1050-225 LISBOA
- Tel.: 963075786
- E-mail: joao.mioludo@rcf.pt
- Web: www.rcf.pt

Luís Gonçalo Moura Cavaleiro de Ferreira

- Cartório: Av. Álvares Cabral, 47, 1º - 1250-015 LISBOA
- Tel.: 213 806 530 – Fax: 213 806 531
- E-mail: cavaleiro.ferreira@leonelalves.com

Marco Alexandre Gomes da Silva Pires de Sousa

- Cartório: Rua Quinta do Monte, 96 - 1º Dtº - 4805-151 CALDAS DAS TAIPAS
- Tel. 936954610 – Fax: 253471946
- E-mail: marcopires.sousa-9680p@adv.ooa.pt

Maria do Carmo Ferreira Fernandes Simões

- Cartório: Av. Duque de Ávila, 66, 7º - 1050 - 083 LISBOA
- Tel.: 21 3876961 – Fax: 21 3877596
- E-mail: furtado@furtado.pt

Maria Manuel Ramos Lucas

- Cartório: Praça de Portugal n.º. 7C - 1ºD - 2910-640 SETÚBAL
- Tel.: 265 228685 – Fax: 265 228637
- E-mail: mmlucas@marquesmarcas.com

Maria Teresa Delgado

- Cartório: Lagoas Park - Edifício 7, 1º Piso – 2740-244 PORTO SALVO
- Tel.: 21 1224726
- E-mail: tdelgado@herrero.pt

Miguel Quintans

- Cartório: Rua Castilho, 50, 1250-071 LISBOA
- Tel.: 21 0958109 – Fax: 21 0958155
- E-mail: miguel.quintans@cmsportugal.com
- Web: www.cms.law/pt

Ricardo Souto Soares Henriques

- Cartório: Av. Infante D. Henrique, 26 – 1149-096 LISBOA
- Tel.: 21 7231800 – Fax: 21 7231899
- E-mail: ricardo.henriques@abreuadvogados.com
- Web: www.abreuadvogados.com

Teresa Colaço Dias

- Cartório: Av. Duque de Ávila, 66, 7º- 1050-083 LISBOA
- Telef.: 351 21 387 69 61 - Fax: 351 21 387 75 96
- E-mail: teresa.dias@furtado.pt
- Web: www.furtado.pt

Teresa Maria Ferreira Pereira da Silva Garcia

- Cartório: R. Soldados da Índia, 72 – 1400-340 LISBOA
- Tel.: 21 3017086
- E-mail: garcia.teresa@netcabo.pt

Paulo Jorge Monteverde Plantier Saraiva Maia

- Cartório: Edifício Heron Castilho, Rua Braamcamp, 40 – 5E - 1250-050 LISBOA
- Tel.: 213 806 530 - Fax: 213 806 531
- E-mail: paulo.monteverde@bma.com.pt
- Web: www.bma.com.pt

Águeda Silva

- Cartório: Rua 4 de Outubro, 821 - 4810-485 GUIMARÃES
- E-mail: aguedasilva@gmail.com

Ana Bela Ferreira

- Cartório: Rua Castilho, 167 - 2º - 1070-050 LISBOA
- Tel.: 217801963 – Fax: 217975813
- E-mail: sgcr@sgcr.pt
- Web: www.sgcr.pt

Margarida Martinho do Rosário

- Cartório: Rua dos Bacalhoeiros, 4 - 1100-070 LISBOA
- Tel.: 218823990 – Fax: 218823997
- E-mail: gcf@gastao.eu
- www.gastao.eu

Ana Rita Vilhena

- Cartório: Rua Vitor Cordon, 10-A – 1249-103 LISBOA
- Tel.: 21 3475020 – Fax: 21 3421885 e 21 3424583
- E-mail: anaritavilhena@jpcruz.pt
- Web: www.jpereiradacruz.pt

António Trigueiros de Aragão

- Cartório: : Rua Tomás Ribeiro, n.º 45 - 2º Andar, 1050-225 LISBOA
- Tel.: 210545500
- E-mail: ata@taglobal.pt
- Web: www.rcf.pt

Carmina Cardoso

- Cartório: Largo de São Carlos, 3 - 1200-410 LISBOA
- Tel.: 213583620 – Fax: 213159434
- E-mail: c.cardoso-183171@adv.ao.pt.

Elsa Maria Bruno Guilherme

- Cartório: Avenida da Liberdade, nº 258, 6º Andar - 1250-149 Lisboa
- Tel.: ++351 215 943 993
- E-mail: elsagui76@gmail.com

Filipe Pedro

- Cartório: Rua Varela Silva, 3 - 2º Dto. - 2730-233 BARCARENA
- E-mail: filipedro@netcabo.pt

Francisca Ferreira Pinto

- Cartório: Av. da República, 25 - 1º - 1050-186 LISBOA
- Tel.: 213821200 – Fax: 213877109
- E-mail: francisca.ferreira.pinto@garrigues.com / gcf@garrigues.com

Hugo Monteiro de Queirós

- Cartório: Av. Fontes Pereira de Melo, 43 - 1050-119 LISBOA
- Tel.: +351 213 197 311 – Tlm: +351 934 301 498
- E-mail: hugo.monteiroqueiros@plmj.pt
- Web: www.plmj.com

Isabel Bairrão

- Cartório: Rua Pedro Calmon, 7, 3.º Esquerdo, 1300-454 LISBOA
- Tel.: 926606856
- E-mail: ibairrao@gmail.com

Joana Mata

- Cartório: Rua Bernardo Lima, 3 - 1150-074 LISBOA
- Tel.: 213566400 – Fax: 213566488
- E-mail: joanamata@rsa-advogados.pt

João Jorge

- Cartório: Rua Tomás Ribeiro, nº 45 – 2º Andar, 1050-225 LISBOA
- Tel.: 210545500 – Fax: 213978754
- E-mail: joao.jorge@rcf.pt
- Web: www.rcf.pt

João Pedro Fazendeiro

- Cartório: Av. Conselheiro Fernando de Sousa, nº 19, 5º - 1070-072 LISBOA
- Tel.: 216083894
- E-mail: legal@protectidea.pt

Jorge Faustino

- Cartório: Rua Tomás Ribeiro, nº 45 – 2º Andar, 1050-225 LISBOA
- Tel.: 210545500 – Fax: 213978754
- E-mail: jorge.faustino@rcf.pt
- Web: www.rcf.pt

José de Novaes e Ataíde

- Cartório: Av. Duque D'Ávila, 32 - 1º - 1000-141 LISBOA
- Tel.: 213547763 – Fax: 213560486
- E-mail: geral@fdnovaes.com

Lídia Neves

- Cartório: Edifício Amoreiras Square, Rua Carlos Alberto da Mota Pinto, n.º 17, 2.º piso - 1070-313 LISBOA
- Tel.: 213192080
- E-mail: lneves@adcecija.pt

Lourenço de Sampaio

- Cartório: Rua do Salitre, 195 - 1269-063 LISBOA
- Tel.: 213841300 – Fax: 213875775
- E-mail: lourenco.sampaio@jedc.pt

Luís Humberto Ferreira

- Cartório: Edifício Net - Rua de Salazares, n.º 842 - 4149-002, PORTO
- Tel.: 220028916 - Fax: 225322066
- E-mail: luis.ferreira@patents.pt
- Web: <http://patentree.eu/>

Maria Joana Marques Galvão Fialho Pinto Trindade Veiga

- Cartório: Alameda dos Oceanos 41K-21, Parque das Nações, 1990-207 LISBOA
- Tel.: 213150970
- E-mail: jfpinto@inventa.com

Maria Cruz Garcia

- Cartório: Av. Casal Ribeiro, 50, 3º Andar – 1000-093 LISBOA
- Tel.: 91 145 26 59
- E-mail: inpi@clarkemodet.com.pt.
- Web: www.clarkemodet.com

Mário Castro Marques

- Cartório: Rua António Cardoso, 235, 6º Drt Frt, 4150-081 PORTO
- Tel.: 91 9107557
- E-mail: mariocastromarques@gmail.com

Marisa Coimbra

- Cartório: Rua Dom Francisco Manuel de Melo 21, 1070-085 LISBOA
- Tel.: 21 313 2000 – Fax: 21 313 2001
- E-mail: marisa.coimbra@srslegal.pt
- Web: <https://www.srslegal.pt/pt/>

Nuno Lourenço

- Cartório: Lusoworld II A25. Rua Pé de Mouro 2710-144 SINTRA
- Tel.: 21 1395721 – Fax: 21 1946681
- E-mail: nuno.lourenco@today.patents.com
- Web: www.todaypatents.com

Rodolfo Condessa

- Cartório: Rua Cidade de Rabat, 31 - 8º Esq. - 1500-159 LISBOA
- Tel.: 966712005
- E-mail: rodolfo.condessa@gmail.com

Rui Duarte Catana

- Cartório: Av. Marquês de Tomar, 44 - 6º - 1069-229 LISBOA
- Tel.: 217613490 – Fax: 217613499
- E-mail: rui.catana@aduarateassoc.com
- Web: www.aduarateassoc.com

Rui Moreira de Resende

- Cartório: Rua Bernardo Lima, 3 - 1150-074 LISBOA
- Tel.: 213566400 – Fax: 213566488
- E-mail: ruiresende@rsa-advogados.pt

Sandra Martins Pinto

- Cartório: Av da República, 1326 - 8º, S1 82 4430-192, Vila Nova de Gaia
- Tel.: 223190195
- E-mail: sandramartinspinto@gmail.com

Teresa Luísa Catarino Fernandes Gingeira Martins

- Cartório: Edifício Net - Rua de Salazares, n.º 842 - 4149-002, PORTO
- Tel.: 220028916
- E-mail: teresa.martins@patents.pt
- Web: www.patentree.eu

Vasco Stilwell d'Andrade

- Cartório: Rua Castilho, 165 - 1070-050 LISBOA
- Tel.: 213817400 – Fax: 213826629
- E-mail: vsandrade@mlgts.pt
- Web: www.mlgts.pt

Vera Correia Alves

- Cartório: Rua do Carmo, n.º 11, 2º, sala 11, 4700-309 BRAGA
- Tlm: 919285011
- E-mail: valves@sablegal.pt

Ana Sofia Dinis Chaves

- Cartório: Rua Luis Gonzaga, Edificio Phoenix Garden, 7º andar H, MACAU
- Tel.: 00853 66591201
- E-mail: chaves.anasofia@gmail.com

Ália Mohamade Amadá

- Cartório: Rua Visconde de Santarém, n.º 75B, 1000 - 286 LISBOA
- E-mail: alia.amada-360741@adv-est.oa.pt

Rita Milhões

- Cartório: Rua do Salitre, 195 - 1269-063 LISBOA
- Tel.: 351 213 841 300
- E-mail: jedc@jedc.pt

Daniel Reis Nobre

- Cartório: Alameda dos Oceanos, 41K-21, Parque das Nações – 1990-207 LISBOA
- Tel.: 213 150 970 - Fax: 213 531 352
- E-mail: portugal@inventa.com
- Web: www.inventa.pt

Tiago Reis Nobre

- Cartório: Alameda dos Oceanos, 41K-21, Parque das Nações – 1990-207 LISBOA
- Tel.: 213 150 970 - Fax: 213 531 352
- E-mail: portugal@inventa.com
- Web: www.inventa.pt

David Cardoso

- Cartório: Avenida Defensores de Chaves, 36, 1.º Direito, 1000-119 LISBOA
- Tel.: 218758322 – Fax: 255134816
- E-mail: dc@legalwest.eu

Ágata Pinho

- Cartório: Av. Sidónio Pais, n.º 379, Piso 1, sala 1.14, Ed. HOECHST - 4100-486 BOAVISTA, PORTO
- Tel.: 220167495 – Fax: 226092487
- E-mail: agatapinho@jpcruz.pt
- Web: www.jpereiradacruz.pt

Ana Eugénio

- Cartório: Rua António Enes 18-3D - 1050-025 LISBOA
- E-mail: aeugenio.ana@gmail.com

Ana M. Sebastião

- Cartório: Rua Vitor Cordon , 10-A – 1249-103 LISBOA
- Tel.: 21 3475020/30 – Fax: 21 3421885 e 21 3424583
- E-mail: anamsebastiao@jpcruz.pt
- Web: www.jpereiradacruz.pt

Cátia Ribeiro

- Cartório: Praça de Portugal n.º 7C - 1.ºD - 2910-640 SETÚBAL
- Tel.: 265 228 685 - Fax: 265 228 637
- E-mail: catia@marquesmarcas.com
- Web: www.marquesmarcas.com

Joana Dez-Réis Grilo

- Cartório: Rua de Campolide n.º 164 D, 1070-029 LISBOA
- Tel.: 934954388
- E-mail: joana.grilo@protectdata.pt

Luís Caixinhas

- Cartório: Alameda dos Oceanos, 41K-21, Parque das Nações - 1990-207 LISBOA
- Tel.: 213 150 970 - Fax: 213 531 352
- E-mail: portugal@inventia.com
- Web: www.inventia.pt

Ricardo Abrantes

- Cartório: Taguspark, Núcleo Central 392, 2740-122 OEIRAS
- Tel.: 211119919
- E-mail: ricardo.abrantes@patents.pt
- Web: www.patentree.eu

Patrícia Marques

- Cartório: BBG, S.A., Rua Dr. Francisco Sá Carneiro n.º 475 C 4740-473 ESPOSENDE
- Tel.: 253968486
- E-mail: patricia.marques@hyline-bis.com

Márcia Martinho da Rosa

- Cartório: Largo Machado de Assis, Ed. Roma – 5B, 1700-116 LISBOA
- Tel.: (+351) 913997452 / (+351) 211643217
- E-mail: marcia.rosa@mmr.pt
- Web: www.mmr.pt

Madalena Barradas

- Cartório: Avenida Casal Ribeiro, 50, 3.º Dto, 1000-093 LISBOA
- Tel.: 21 3815050
- E-mail: mbarradas@clarkemodet.com

Luís Teixeira

- Cartório: Rua Públia Hortênsia de Castro, n.º 1, 2.º A - 1500-518 LISBOA
- E-mail: teixeira.luismmanuel@gmail.com

Manuel Cunha Ferreira

- Cartório: Av. José Gomes Ferreira, 15 – 3.ºL, 1495-139 ALGÉS
- Tel.: 213241530 - Fax: 213476656 / 213422446
- E-mail: manuel.cunhaferreira@agcunhaferreira.pt

Ana Fazendeiro

- Cartório: Av. das Forças Armadas, nº 125 - 12º - 1600-079 LISBOA
- Tel.: 217231800 - Fax: 217231899
- E-mail: ana.fazendeiro@abreuadvogados.com

Vítor Palmela Fidalgo

- Cartório: Alameda dos Oceanos, 41K-21, Parque das Nações – 1990-207 LISBOA
- Tel.: 213 150 970 - Fax: 213 531 352
- E-mail: vfidalgo@inventia.com
- Web: www.inventia.pt

Sérgio Coimbra Henriques

- Cartório: Av de Berna, 30 - 3º A, 1050-148 LISBOA
- Tel.: 211 64 99 99
- E-mail: sergiocoimbrahenriques@gmail.com

Filipa Lopes Galvão

- Cartório: Rua Professor Simões Raposo, nº 5, 4º B - 1600-660 LISBOA
- E-mail: filipa.galvao@eyese.pt

Jorge Manuel Vaz Machado

- Cartório: Edifício Oceanus - Escrit. 1.9 - Av. da Boavista 3265, 4100-137 PORTO
- Tel.: 912325395
- E-mail: jmachado@inventia.com
- Web: www.inventia.com

Vera Albino

- Cartório: Alameda dos Oceanos, 41K-21, Parque das Nações – 1990-207 LISBOA
- Tel.: 213 150 970 - Fax: 213 531 352
- E-mail: portugal@inventia.com
- Web: www.inventia.pt

Maria João Pereira

- Cartório: Av. Doutor João Canavarro 305, 1º, sl 19, 4480-668 VILA DO CONDE
- Tel.: +351 252 611 927 / +351 91 019 87 35
- E-mail: mariabaltarpereira@gmail.com

Mário Marques

- Cartório: Avenida 5 de Outubro, nº 10 - 1º - 1050-056 LISBOA
- Tel.: 216081027
- E-mail: mmarques@level-up.pt

Isaura Monteiro

- Cartório: Avenida 25 de Abril, Urbanização Solar das Palmeiras, Bloco C4, 4ºD, 8100-506 Loulé
- Tel.: 914164499
- E-mail: isaura.monteiro@rcf.pt

Ana Rita Remígio

- Cartório: Edifício Net, Rua de Salazares 842 - 4149-002 PORTO
- Tel.: 225322064 - Fax: 225322066
- E-mail: ana.remigio@patents.pt
- Web: www.patents.pt

Daniela Dinis

- Cartório: Rua da Fé n.º 10 Casal do Rato 1675-313 PONTINHA
- Tel.: 961294016
- E-mail: danielamdinis-456421@adv.oa.pt

Luís Pinto Monteiro

- Cartório: Av. da República, 25, 1º - 1050-186 LISBOA
- Tel.: 213821200 e 914898865
- E-mail: luis.pinto.monteiro@garrigues.com

Cláudia Freixinho Serrano

- Cartório: Rua Vitor Cordon , 10-A - 1249-103 LISBOA
- Tel.: 213475020 - Fax: 213421885
- E-mail: claudiaserrano@jpcruz.pt

David Marques

- Cartório: Avenida Cova dos Vidros, Lote 2570 - 2975-333 QUINTA DO CONDE
- E-mail: davidmtfmarques@gmail.com

Filipe Funenga

- Cartório: Postboks 9, 4068 STAVANGER NO / Rua Cidade de Ouro Preto n.º 12, Urbanização Vale da Rosa – 2910-834 SETÚBAL
- Tel.: (+47) 908 77 808
- E-mail: filipe.funenga@patent.no

Inês Monteiro Alves

- Cartório: Alameda dos Oceanos, 41K-21, Parque das Nações – 1990-207 LISBOA
- Tel.: 213150970 - Fax: 213531352
- E-mail: ialves@inventia.com

Mariana Bernardino Ferreira

- Cartório: Av. Álvares Cabral, 47 - 1.º - 1250-015 LISBOA
- Tel.: 213806530 - Fax: 213806531
- E-mail: mariana.ferreira@bma.com.pt
- Web: www.bma.pt

Patrícia Lima

- Cartório: Instituto Superior Técnico, Avenida Rovisco Pais - 1049-001 LISBOA
- E-mail: patriciamlima@hotmail.com

Rita Mendonça

- Cartório: Rua Castilho, 167, 2º - 1070-050 LISBOA
- Tel.: 217 801 963 – Fax: 217 975 813
- E-mail: sgcr@sgcr.pt
- Web: www.sgcr.pt

Rui do Nascimento Gomes

- Cartório: Rua Vitor Cordon, 10-A - 1249-103 LISBOA
- Tel.: 213475020 - Fax: 213421885
- E-mail: ruijgomes@jpcruz.pt
- Web: www.jpereiradacruz.p

Vasco Rosa Dias

- Cartório: Est. Beira nº 176, 5º A - 3030-173 COIMBRA
- Tel.: 963312134
- E-mail: vasco.rosa.dias@gmail.com

Joana Piriquito Santos

- Cartório: Avenida Sacadura Cabral n.º 49, 2.º direito, 1000-276 Lisboa
- Tel.: 916225520
- E-mail: jpiriquitosantos@gmail.com

Sónia Mota Maia

- Cartório: Alameda da Quinta de Sto. António, nº 1 - Núcleo 1 - 2º E - 1600-675 LISBOA
- Tel.: 217160190 - Fax: 213244665
- E-mail: info@ip-smm.com

Pedro Bacelar

- Cartório: Estrada da Chainha, Lote 6, Nº163 R/C - 7005-198 ÉVORA
- Tel: 266040468 e 919654760 - Fax: 266040948
- E-mail: pedro.espanca@gmail.com

Miguel Antunes de Resende

- Cartório: Avenida de São Pedro nº 31 Monte Estoril - 2765-446 ESTORIL
- Tel: 910583778
- E-mail: miguelantunesderesende@gmail.com

Luís Sommer Ribeiro

- Cartório: Rua Artilharia Um, n.º 79, 3.º direito, 1250-038 LISBOA
- E-mail: geral@saveas.pt

João Pereira Cabral

- Cartório: Alameda dos Oceanos, 41, K21, Parque das Nações - 1990-207 LISBOA
- Tel: 213150970 - Fax: 213531352
- E-mail: jcabral@inventta.com
- Web: www.inventta.pt

João Francisco Sá

- Cartório: Rua Rangel de Quadros, nº 4 2º dt. - 3800-072 AVEIRO
- E-mail: Joaofrancis.sa@gmail.com

Sousa Ribeiro

- Cartório: Av. Álvares Cabral, n.º 47, 1.º andar - 1250-015 LISBOA
- Tel: 213806530 - Fax: 213806531

Evangelino Marques Ribeiro

- Cartório: Praça de Portugal nº. 7C - 1ºD - 2910-640 SETÚBAL
- Tel: 265228685 e 932573091 - Fax: 265228637
- E-mail: marquesribeiro@marquesmarcas.com
- Web: www.marquesmarcas.com

Diogo Xavier Santos

- Cartório: Rua Castilho, 167, 2º Andar - 1070-050 LISBOA
- Tel: 217801963 e 912628247 - Fax: 217975813
- E-mail: dxs@sgcr.pt
- Web: www.sgcr.pt

Saulo Chanoca

- Cartório: Rua Artilharia Um, nº 51, Páteo Bagatela, Edifício 1, 4º Andar - 1250-137 LISBOA
- Tel: 211554330 e 935274353
- E-mail: schanoca@bas.pt

Lígia Gata

- Cartório: Av. Dr. Mário Moutinho, Lt 1519, 7º Esq. - 1400-136 LISBOA
- Tel: 213011684
- E-mail: ligiajata007@gmail.com
- Web: www.megaingenium.eu

Manuel Bastos Moniz Pereira

- Cartório: Rua dos Bacalhoeiros 4, 1100-070 LISBOA
- Tel: 218823990 - Fax: 218823997
- E-mail: manuel.pereira@gastao.eu
- Web: www.gastao.eu

Ana Neves

- Cartório: Rua Dr. Bernardino Machado, nº 30A, Vale Milhaços, 2855-437 CORROIOS
- Tel: 936256546
- E-mail: anaisabelneves@gmail.com

Ana Plácido Martins

- Cartório: Rua Feliciano de Castilho, 92, 4150-311 PORTO
- Tel: 226097509
- E-mail: arsinveniendi@outlook.com

André Sarmento

- Cartório: Rua Damião de Góis, nº 56, 4º Andar, apt. 43, 4050-221 PORTO
- Tel: 223 751 032
- E-mail: andrevsarmento@gmail.com

Carlos Miguel Vaz Serra

- Cartório: Edifício Lumnia, Rua da Centieira, nº 61 - 5B, 1800-056 LISBOA
- Tel: 917169727
- E-mail: carlos.miguel@ascenza.rovensa.com

Leila Teixeira

- Cartório: Avenida 24, 803 - 4500-201 ESPINHO
- Tel: 935254856
- E-mail: leilateixeiraa@gmail.com

Cristina de Castro

- Cartório: Rua António Sérgio, 49 - 3º Esq. - 6300-665 GUARDA
- Tel: 965028903
- E-mail: cristinacastro@ipg.pt

Mariana Belo de Oliveira

- Cartório: Rua Domingos Ferreira Pinto Basto, nº 45, 3830 -176 ÍLHAVO - AVEIRO
- Tel: 914913442
- E-mail: marianabeloliveira@gmail.com

Natacha Batista

- Cartório: Rua 9 de Março, nº 63, Cajados - 2965-505 ÁGUAS DE MOURA
- Tel: 916187637
- E-mail: anatachabatista@gmail.com

Raquel Antunes

- Cartório: Rua dos Ilhavs 29, 2825-339 COSTA DA CAPARICA
- Tel.: 913157271
- E-mail: rgaboleiroantunes@gmail.com

Sofia Rebelo Ladeira

- Cartório: Rua Ana de Castro Osório, nº 4 - 5º B- 1500-039 LISBOA
- Tel.: 969267585
- E-mail: ladeira.sofia@gmail.com

Adriana Esteves

- Cartório: Av. Casal Ribeiro, 50 - 3º andar – 1000-093 LISBOA
- Tel.: 213815050 – Fax: 212831150
- E-mail: aesteves@clarkemodet.com.pt

Cláudia Tomás Pedro

- Cartório: Avenida Duque de Ávila, n.º 46, 6.º – 1050-083 LISBOA
- Tel.: 213408600 Tlm: 966478360
- E-mail: cpedro@ga-p.com

Diana Pereira

- Cartório: Alameda dos Oceanos, 41, K21, Parque das Nações – 1990-207 LISBOA
- Tel.: 213150970/1 – Fax: 213531352
- E-mail: dpereira@inventacom.com

Inês Sequeira

- Cartório: Alameda dos Oceanos, 41, K21, Parque das Nações – 1990-207 LISBOA
- Tel.: 918860596
- E-mail: isequiera@inventacom.com

Joel David Rodrigues

- Cartório: Rua Escola do Futebol, n.º 11, 1.º dto. – 8700-258 OLHÃO
- Tel.: 961 108 500
- E-mail: jdcruzrodrigues@gmail.com

Inês Guerra

- Cartório: Rua Castilho, 167 - 2º – 1070-050 LISBOA
- Tel.: 217801963 - Fax: 217975813
- E-mail: sgcr@sgcr.pt
- Web: www.sgcr.pt

Luísa Azevedo Soares Rodrigues

- Cartório: Rua António da Silveira, 131 – 2765-300 ESTORIL
- Tel.: 914431158
- E-mail: marialuisa.rodrigues@gmail.com

Miguel Bibe

- Cartório: Alameda dos Oceanos, 41, K21, Parque das Nações– 1990-207 LISBOA
- Tel.: 918759849
- E-mail: mbibe@inventa.com

Tiago Andrade

- Cartório: Rua Vitor Cordon, 10-A – 1200-442 LISBOA
- Tel.: 213475020
- E-mail: tiagoandrade@jpcruz.pt
- Web: www.jpereiradacruz.pt

Cláudia Alexandra Maia do Couto

- Cartório: Av. Casal Ribeiro, 50 - 3º andar - 1000-093 LISBOA
- Tel: 213 815 050
- E-mail: ccouto@clarkemodet.com

Cristina Maria Sanches Simões de Faria

- Cartório: Rua António Livramento, n.º3, -5ºC 1600-371 LISBOA
- Tel: 960290166
- E-mail: csdefaria@gmail.com

Diogo de Almeida Antunes

- Cartório: Alameda dos Oceanos 41 K 21-1991-207 LISBOA
- Tel. 21 3150970 – Tlm: 925835323
- E-mail: dantunes@inventa.com

Dulce de Fátima Varandas de Almeida Andrade

- Cartório: Edifício Net - Rua de Salazares, n.º 842 - 4149-002, PORTO
- Tel.: 220028916 - Fax: 225322066
- E-mail: dulce.varandas@patents.pt
- Web: <http://patentree.eu/>

Filipa João da Gama Franco Marques Pereira

- Cartório: Rua Victor Cordon, n.º 10 - A - 1249-103 LISBOA
- Tlm.: 910075582
- E-mail: filipapereira@jpcruz.pt

Inês Duarte Tavares

- Cartório: Av. Fontes Pereira de Melo, 42, 1050-119 Lisboa
- Tel.: (+351) 213 197 322 | (+351) 938 433 217
- E-mail: ines.duartetavares@plmj.pt
- Web: www.plmj.com

Joana Alves Coelho

- Cartório: Praça General Humberto Delgado, 267 - 3º salas 1 e 2 - 4000-288 PORTO
- Tel.: 222012603 - Fax: 222012605
- E-mail: jac@sgcr.pt
- Web: www.sgcr.pt

Miguel Filipe Duarte

- Cartório: Faculdade de Medicina da Universidade de Lisboa,
Avenida Professor Egas Moniz, 1649-028 LISBOA
- Tel.: (+351) 217 999 411 - ext: 47020
- E-mail: miguel.duarte@medicina.ulisboa.pt

Vera Lúcia Faria Viola Gonçalves

- Cartório: Rua Dr. Herminio Laborinho, n.º 13 - 2500-214 CALDAS DA RAINHA
- Tel.: 914287287
- E-mail: vera.viola.goncalves@gmail.com

Diogo Frada Almeida

- Cartório: Rua Castilho n.º 165 - 1070-050 LISBOA
- Tel.: 213817400- Fax: 213826629
- E-mail: dfalmeida@mlgts.pt
- Web: www.mlgts.pt

Joana Eugénio

- Cartório: Av. Sidónio Pais 379, Ed. Hoechst, Sala 1.14 - 4100-468 PORTO
- Tel.: 220167495 / 917814970
- E-mail: joanaeugenio@jpcruz.pt

Júlia Alves Coutinho

- Cartório: Rua da Ilha Terceira, 1, 3.º Direito, 1000-171 LISBOA
- E-mail: juliaalvescoutinho@gmail.com

Maria João Carapinha

- Cartório: Largo Samwell Dinis, n.º 3 - 2.º Dto.- 2820-491 ALMADA
- Tel.: 926224774
- E-mail: mariajoaoacarapinha@gmail.com

Margarida Rossi

- Cartório: Rua Infante D. Henrique 34 - 4780-482 SANTO TIRSO
- Tel.: 919455946
- E-mail: margarida.rossi@gmail.com

Miguel Maia

- Cartório: Edifício Net -Rua de Salazares, n.º 842 - 4149-002- porto
- Tel.: 220 028 916
- E-mail: miguel.maia@patents.pt
- Web: www.patentree.eu

Pedro Rebelo Tavares

- Cartório: Rua Nossa Senhora de Fátima, 177, Piso 7 - 4050-427 PORTO
- Tel.: 223715485 / 916589604 - Fax: 223723285
- E-mail: pedro.tavares@pra.pt

Sílvia Vieira

- Cartório: Edifício Net - Rua de Salazares, n.º 842 - 4149-002 PORTO
- Tel.: 220028916
- E-mail: silvia.vieira@patents.pt
- Web: www.patentree.eu

Vitor Sérgio Moreira

- Cartório: Alameda dos Oceanos, 41K, 21 - Parque das Nações - 1990-207 LISBOA
- Tel.: 213150970 - Fax: 213531352
- E-mail: vmoreira@inventa.com

Luisa Resende Castro

- Cartório: Av. Casal Ribeiro, 50 – 3ºandar- 1000-093 LISBOA
- Tel.: 213815050
- E-mail: luisarezendecastro@gmail.com

Marisol Cardoso

- Cartório: Alameda dos Oceanos 41 K-21 - 1990-207 Lisboa
- E-mail - mcardoso@inventa.com
- Tel.: 213150970

José Maria Quelhas

- Cartório: Rua Castilho, 167 - 2º Andar , 1070-050 Lisboa
- E-mail: jmq@sgcr.pt
- Tel.: 217801963

Francisco Branco Pardal

- Cartório: Av.^a Fontes Pereira de Melo, 6, 1050-121 Lisboa
- E-mail: francisco.pardal@cuatrecasas.com
- Tel.: 213553800

Vasco Granate

- Cartório: Av.^a Fontes Pereira de Melo, 43, 1050-119 Lisboa
- E-mail: vasco.granate@plmj.pt
- Tel.: 213197303

Maria João Nunes

- Cartório: Rua Vitor Cordon, 10^a 1249-103 – Lisboa
- E-mail: mariajoaonunes@jpcruz.pt
- Tel.: 213475020

Beatriz Pereira da Cruz

- Cartório: Rua das Janelas Verdes. Nº 128 2ºAndar, 1200-692 - Lisboa
- E-mail: beatrizpcruz@hotmail.com

Madalena Pacheco

- Cartório: Rua Tomás Ribeiro, n.º 45 - 2º Andar, 1050-225 - Lisboa
- E-mail: madalena.pacheco@rcf.pt
- Tel.: 210545512 - Fax: 213978754
- Web: www.rcf.pt

António Aragão

- Cartório: Rua Tomás Ribeiro, nº 45 – 2º Andar, 1050-225 LISBOA
- Tel.: 210545500
- E-mail: antonio.aragao@rcf.pt
- Web: www.rcf.pt

Andreia Pereira

- Cartório: Rua Tomás Ribeiro, n.º 45 – 2º Andar, 1050-225 - Lisboa
- E-mail: andreia.pereira@rcf.pt
- Tel.: 210545500 - Fax: 213978754
- Web: www.rcf.pt

Catarina Azevedo Fernandes

- Cartório: Av.ª General Humberto Delgado, 181, 4800-158 - Guimarães
- E-mail: catarinaazevedo@gamalobomelo.com
- Tel.: 253421600

Diana Andrade Sands

- Cartório: Rua Vitorino Nemésio, 107 - Rés do Chão Direito - 4050-638 Porto
- E-mail: diana.faustino.andrade@gmail.com
- Tel.: 925585334

PROCURADORES AUTORIZADOS

(Os Procuradores Autorizados são pessoas singulares que, não sendo Agentes Oficiais da Propriedade Industrial, podem praticar actos e termos do processo, juntando, para o efeito, procuração simples e com poderes especiais para cada processo)

Artur Almeida Pinto Furtado da Luz

- Cartório: Rua da Madalena, 214 – 4º – 1100-325 LISBOA
- Tel.: 21 8870657 – Fax: 21 8879714
- E-mail: abpatentiena@mail.telepac.pt

Carlos António dos Santos Rodrigues

- Cartório: Rua da Madalena, 214 – 4º – 1100-325 LISBOA
- Tel.: 21 8870657 – Fax: 21 8879714
- E-mail: abpatentiena@mail.telepac.pt

Ruy Pelayo de Sousa

- Cartório: Rua de Sá da Bandeira, 706 – 2º Esq. – 4000-432 PORTO
- Tel.: 22 2046120 – Fax: 22 2080728
- E-mail: geral@arlindodesousa.pt
- Web: www.arlindodesousa.pt

Carmen Ferreira Furtado da Luz de Oliveira e Silva

- Cartório: Rua Sousa Martins, N.º 10 - 7º – 1050-218 LISBOA
- Tel.: 21 3876961 – Fax: 21 3877596
- E-mail: furtado.marcas@netcabo.pt

Luís Reinaldo de Oliveira e Silva

- Cartório: Rua Maria Pia, 20 - 3º Dto. – 1350-208 LISBOA
- Tel.: 21 3951814 – Fax: 21 3951842
- E-mail: publamarca@iol.pt

Carlos Eugénio Reis Nobre

- Cartório: Alameda dos Oceanos, 41K-21, Parque das Nações – 1990-207 LISBOA
- Tel.: 213 150 970 - Fax: 213 531 352
- E-mail: portugal@inventa.com
- Web: www.inventa.pt

Maria Margarida Gomes Sanches Nunes

- Cartório: Av. António José Gomes, 60 - B - 1º E, Apartado 175 – 2801-902 ALMADA
- Tel.: 21 2744129 e 21 2768069 – Fax: 21 2740012
- E-mail: guimarque@guimarque.pt

José Roger Pimenta Rodrigues

- Cartório: Praça Francisco Sá Carneiro, 3 – 4º - Apartado 2874 – 1000-159 LISBOA CODEX
- Tel. 21 8461705 – Fax 21 8478686