

# BOLETIM DA PROPRIEDADE INDUSTRIAL

Nº 2021/08/02 (149/2021) 2 de agosto de 2021

## Sumário

Aviso.....	2
Códigos .....	2
<b>PATENTES DE INVENÇÃO .....</b>	<b>6</b>
Concessões - FG4A.....	6
Patentes europeias vigentes em Portugal - FG4A.....	7
Recusas - FC4A .....	8
Averbamentos - PD1A, PD3A, PC1A, PC3A.....	9
Outros Atos - Patente europeia - HK4A.....	10
<b>CERTIFICADOS COMPLEMENTARES DE PROTECÇÃO .....</b>	<b>11</b>
Pedidos .....	11
<b>MODELOS DE UTILIDADE .....</b>	<b>12</b>
Pedidos - BB/CA1K.....	12
<b>DESENHOS OU MODELOS .....</b>	<b>13</b>
Pedidos - BB/CA1Y .....	13
<b>REGISTO NACIONAL DE MARCAS .....</b>	<b>15</b>
Pedidos .....	15
Pedidos e Avisos de Recusa .....	81
Concessões .....	82
Recusas.....	85
Renovações .....	87
Averbamentos.....	88
Requerimentos indeferidos.....	89
Declarações de Invalidez .....	90
<b>REGISTO DE LOGÓTIPOS .....</b>	<b>91</b>
Pedidos .....	91
Recusas.....	94
Renovações .....	95
Averbamentos.....	96
Conversão para Logótipos ao abrigo do artigo 11.º do Decreto-Lei n.º 143 de 25 de Julho .....	97
<b>AGENTES OFICIAIS DE PROPRIEDADE INDUSTRIAL.....</b>	<b>98</b>
<b>PROCURADORES AUTORIZADOS .....</b>	<b>118</b>

## Aviso

À matéria publicada no presente Boletim são aplicáveis as disposições do Código da Propriedade Industrial.

## Códigos

### Códigos das rubricas (St. 17 OMPI)

Títulos de propriedade industrial:

- A — Patente de invenção.
- K — Modelo de utilidade.
- L — Modelo industrial.
- Q — Desenho industrial.
- Y — Desenho ou modelo.
- 1 — Pedido não examinado.
- 3 — Pedido examinado sem pesquisa.
- 4 — Pedido examinado com pesquisa.

Publicação:

BB — Publicação de pedidos e correspondente disponibilização dos documentos ao público, para consulta ou fornecimento de cópias, a pedido.

Oposição:

CA — Fase de oposição.

Procedimento de concessão:

- FA — Desistências.
- FC — Recusas.
- FF — Concessão provisória.
- FG — Concessão; Registo; Estatuto legal; Licenças.
- GA — Transformação de pedido de título de propriedade industrial.
- PC — Transmissão.
- PD — Mudanças de identidade/sede.
- QB — Licenças concedidas e registadas.

Correções; outros:

- HK — Retificações.
- HZ — Requerimentos indeferidos.

Caducidade dos direitos de propriedade industrial:

- MA — Renúncias.
- MM — Caducidades.

Manutenção dos direitos de propriedade industrial:

- NF — Revalidações.

Outras decisões:

RL — Despachos proferidos por sentença alterando despacho anterior.

### Lista dos Códigos INID — Identificação Numérica Internacional de Dados Bibliográficos (Normas St. 9, St. 60, St. 80 OMPI)

Patentes, Modelos de Utilidade, Certificados Complementares de Proteção, Desenhos ou Modelos:

- (11) Número de pedido.
- (19) Organismo emissor, país.
- (22) Data do pedido.
- (28) Número de objetos de um pedido múltiplo.
- (30) Data, país e número de prioridade.
- (43) Data de publicação de pedido não examinado.
- (44) Data de publicação de pedido examinado.
- (51) Classificação internacional:
  - A, U — Int. Cl. 7;
  - L, Q, Y — LOC (8).
- (54) Título em português.
- (55) Reprodução fotográfica do desenho ou modelo.
- (57) Resumo e desenho da invenção/descrição do desenho ou modelo.
  - (71) Requerente, nacionalidade, profissão, morada.
  - (72) Inventor(es)/autor(es).

Marcas, Nomes e Insígnias de Estabelecimento, Logótipos, Denominações de Origem e Indicações Geográficas, Recompensas:

- (210) Número de pedido.
- (220) Data do pedido.
- (300) Data, país e número de prioridade.
- (441) Data de publicação do pedido não examinado.
- (442) Data de publicação do pedido examinado.
- (511) Lista de produtos ou serviços segundo a Classificação Internacional de Nice [NCL (8)].
- (512) Classificação Nacional e/ou lista de produtos ou serviços.
  - (531) Descrição dos elementos figurativos das marcas segundo a Classificação Internacional de Viena [CFE (5)].
  - (540) Reprodução do sinal.
  - (550) Indicação do tipo de marca
  - (551) Indicação de que a marca é coletiva, de certificação ou de associação.
  - (561) Transliteração da marca.
  - (566) Tradução da marca ou das palavras nela contidas.
  - (591) Informações de cores reivindicadas.
  - (730) Nome do requerente, nacionalidade, profissão, morada.

**Outros códigos**

MNA — Marca nacional.  
MCA — Marca Coletiva de Associação.  
MCC — Marca Coletiva de Certificação.  
NOM — Nome de estabelecimento.  
INS — Insígnia de estabelecimento.  
LOG — Logótipo.  
DNO — Denominação de Origem Nacional.  
DOI — Denominação de Origem Internacional.  
IGR — Indicação Geográfica.  
RCS — Recompensa.

**Lista alfabética dos códigos de países,  
organizações intergovernamentais  
e outras entidades  
(Norma St. 3 OMPI)**

AD — Andorra.  
AE — Emirados Árabes Unidos.  
AF — Afeganistão.  
AG — Antígua e Barbuda.  
AI — Anguila.  
AL — Albânia.  
AM — Arménia.  
AN — Antilhas Holandesas.  
AO — Angola.  
AP — ARIPO — Organização Regional Africana da Propriedade Industrial.  
AR — Argentina.  
AT — Áustria.  
AU — Austrália.  
AW — Aruba.  
AZ — Azerbaijão.  
BA — Bósnia-Herzegovina.  
BB — Barbados.  
BD — Bangladesh.  
BE — Bélgica.  
BF — Burquina Faso.  
BG — Bulgária.  
BH — Barém.  
BI — Burundi.  
BJ — Benin.  
BM — Bermudas.  
BN — Brunei Darussalam.  
BO — Bolívia.  
BOIP — *Office* da Propriedade Intelectual do Benelux.  
BR — Brasil.  
BS — Baamas.  
BT — Butão.  
BV — Ilha Bouvet.  
BW — Botswana.  
BY — Bielo-Rússia.  
BZ — Belize.  
CA — Canadá.  
CD — República Democrática do Congo.  
CF — República Centro-Africana.  
CG — Congo.

CH — Suíça.  
CI — Costa do Marfim.  
CK — Ilhas Cook.  
CL — Chile.  
CM — Camarões.  
CN — China.  
CO — Colômbia.  
CR — Costa Rica.  
CU — Cuba.  
CV — Cabo Verde.  
CY — Chipre.  
CZ — República Checa.  
DE — Alemanha.  
DJ — Djibuti.  
DK — Dinamarca.  
DM — Dominica.  
DO — República Dominicana.  
DZ — Argélia.  
EA — EAPO — Organização Euro-Asiática de Patentes.  
EC — Equador.  
EE — Estónia.  
EG — Egipto.  
EH — Sara Ocidental.  
EM — EUIPO — Instituto da Propriedade Intelectual da União Europeia.  
EP — IEP — Instituto Europeu de Patentes.  
ER — Eritreia.  
ES — Espanha.  
ET — Etiópia.  
FI — Finlândia.  
FJ — Fiji.  
FK — Ilhas Malvinas.  
FO — Ilhas Faroé.  
FR — França.  
GA — Gabão.  
GB — Reino Unido.  
GC — Instituto de Patentes do Conselho de Cooperação dos Estados Árabes do Golfo (GCC).  
GD — Granada.  
GE — Geórgia.  
GG — Guernsey.  
GH — Gana.  
GI — Gibraltar.  
GL — Gronelândia.  
GM — Gâmbia.  
GN — Guiné.  
GQ — Guiné Equatorial.  
GR — Grécia.  
GS — Geórgia do Sul e as ilhas Sandwich do Sul.  
GT — Guatemala.  
GW — Guiné-Bissau.  
GY — Guiana.  
HK — Hong-Kong/China.  
HN — Honduras.  
HR — Croácia.  
HT — Haiti.  
HU — Hungria.  
IB — Secretaria Internacional da Organização Mundial da Propriedade Intelectual (OMPI).  
ID — Indonésia.  
IE — Irlanda.

IL — Israel.	NZ — Nova Zelândia.
IM — Ilha de Man.	OA — OAPI — Organização Africana da Propriedade Intelectual.
IN — Índia.	OM — Omã.
IQ — Iraque.	PA — Panamá.
IR — República Islâmica do Irão.	PE — Peru.
IS — Islândia.	PG — Papua Nova Guiné.
IT — Itália.	PH — Filipinas.
JE — Jersey.	PK — Paquistão.
JM — Jamaica.	PL — Polónia.
JO — Jordânia.	PT — Portugal.
JP — Japão.	PW — Palau.
KE — Quênia.	PY — Paraguai.
KG — Quirguistão.	QA — Qatar.
KH — Camboja.	QZ — Instituto Comunitário de Variedades Vegetais (CPVO).
KI — Quiribáti.	RO — Roménia.
KM — Comores.	RS — Sérvia.
KN — S. Kitts e Nevis.	RU — Federação Russa.
KP — República Popular Democrática da Coreia.	RW — Ruanda.
KR — República da Coreia.	SA — Arábia Saudita.
KW — Koweit.	SB — Ilhas Salomão.
KY — Ilhas Caimão.	SC — Seychelles.
KZ — Cazaquistão.	SD — Sudão.
LA — República Popular Democrática do Laos.	SE — Suécia.
LB — Líbano.	SG — Singapura.
LC — Santa Lúcia.	SH — Santa Helena.
LI — Listenstaina.	SI — Eslovénia.
LK — Sri Lanka.	SK — Eslováquia.
LR — Libéria.	SL — Serra Leoa.
LS — Lesoto.	SM — São Marinho.
LT — Lituânia.	SN — Senegal.
LU — Luxemburgo.	SO — Somália.
LV — Letónia.	SR — Suriname.
LY — Líbia.	ST — São Tomé e Príncipe.
MA — Marrocos.	SV — El Salvador.
MC — Mónaco.	SY — República Árabe da Síria.
MD — República da Moldávia.	SZ — Suazilândia.
ME — Montenegro.	TC — Ilhas Turcas e Caicos.
MG — Madagáscar.	TD — Chade.
MK — Ex-República Jugoslava da Macedónia.	TG — Togo.
ML — Mali.	TH — Tailândia.
MM — Myanmar (Birmânia).	TJ — Tajiquistão.
MN — Mongólia.	TL — Timor-Leste.
MO — Macau.	TM — Turquemenistão.
MP — Ilhas Marianas do Norte.	TN — Tunísia.
MR — Mauritânia.	TO — Tonga.
MS — Montserrat.	TR — Turquia.
MT — Malta.	TT — Trinidad e Tobago.
MU — Maurícias.	TV — Tuvalu.
MV — Ilhas Maldivas.	TW — Taiwan/China.
MW — Malavi.	TZ — República Unida da Tanzânia.
MX — México.	UA — Ucrânia.
MY — Malásia.	UG — Uganda.
MZ — Moçambique.	US — Estados Unidos da América.
NA — Namíbia.	UY — Uruguai.
NE — Níger.	UZ — Uzbequistão.
NG — Nigéria.	VA — Vaticano.
NI — Nicarágua.	VC — São Vicente e Granadinas.
NL — Holanda.	VE — Venezuela.
NO — Noruega.	VG — Ilhas Virgens (GB).
NP — Nepal.	VN — Vietname.
NPI — Instituto Nórdico de Patentes.	
NR — Nauru.	

VU — Vanuatu.  
WO — OMPI — Organização Mundial da  
Propriedade Intelectual.  
WS — Samoa.  
YE — Iémen.  
YU — Jugoslávia. (1)  
ZA — África do Sul.  
ZM — Zâmbia.  
ZW — Zimbabwe.

(1) O código YU foi retirado da lista, em Novembro de 2006. Até essa data identifica a ex-Jugoslávia, a Sérvia e o Montenegro.

**PATENTES DE INVENÇÃO****Concessões - FG4A**

Processo	Início de vigência	Data do despacho	Nome do 1º requerente/titular	País resid.	Classificação principal	Observações
<u>110903</u>	2018.08.03	2021.07.28	INSTITUTO SUPERIOR TÉCNICO	PT	<b>B61D 3/10</b> (2006.01)	nos termos do art. 72.º n.º 1 do cpi, informa-se que o pedido sofreu alterações durante a fase de exame.

## Patentes europeias vigentes em Portugal - FG4A

Processo	Início de vigência	Data do despacho	Nome do 1º requerente/titular	País resid.	Classificação principal	Observações
2885241	2013.07.26	2021.07.28	HEINEKEN SUPPLY CHAIN B.V.	NL	<b>B67D 1/04</b> (2015.01)	ART. 84º DO C.P.I.:
3001507	2014.04.08	2021.07.27	SOCIEDAD ANONIMA DE PREFORMADOS METALICOS	ES	<b>H01R 11/12</b> (2016.01)	ART. 84º DO C.P.I.:
3002009	2008.05.30	2021.07.28	WYETH LLC	US	<b>A61K 31/4709</b> (2016.01)	ART. 84º DO C.P.I.:
3031105	2014.08.07	2021.07.28	SCHUNK BAHN- UND INDUSTRIE-TECHNIK GMBH	DE	<b>H01R 13/629</b> (2016.01)	ART. 84º DO C.P.I.:
3039060	2014.09.02	2021.07.28	CONTINENTAL STRUCTURAL PLASTICS, INC.	US	<b>C08J 5/04</b> (2016.01)	ART. 84º DO C.P.I.:
3119885	2015.03.16	2021.07.27	MITSUBISHI TANABE PHARMA CORPORATION	JP	<b>C12N 15/09</b> (2017.01)	ART. 84º DO C.P.I.:
3233054	2015.12.10	2021.07.28	PFIZER INC	US	<b>A61K 9/00</b> (2017.01)	ART. 84º DO C.P.I.:
3261642	2016.02.19	2021.07.28	UNIVERSITÉ DE MONTPELLIER	FR	<b>A61K 31/4709</b> (2017.01)	ART. 84º DO C.P.I.:
3314066	2016.06.10	2021.07.27	SWISS KRONO TEC AG	CH	<b>E04C 2/10</b> (2018.01)	ART. 84º DO C.P.I.:
3325377	2016.07.05	2021.07.27	MAGALDI POWER S.P.A.	IT	<b>B65G 17/10</b> (2018.01)	ART. 84º DO C.P.I.:
3356714	2016.09.30	2021.07.27	KARSTEN MANUFACTURING CORPORATION	US	<b>F16L 3/13</b> (2018.01)	ART. 84º DO C.P.I.:
3357491	2016.09.12	2021.07.27	SAMYANG BIOPHARMACEUTICALS CORPORATION	KR	<b>A61K 9/107</b> (2018.01)	ART. 84º DO C.P.I.:
3370593	2016.11.02	2021.07.28	CARL FREUDENBERG KG	DE	<b>A47L 13/58</b> (2018.01)	ART. 84º DO C.P.I.:
3393324	2016.12.19	2021.07.28	CARL FREUDENBERG KG	DE	<b>A47L 13/58</b> (2019.01)	ART. 84º DO C.P.I.:
3424836	2016.05.20	2021.07.27	BORGES BRANDED FOODS SLU	ES	<b>B65D 47/04</b> (2019.01)	ART. 84º DO C.P.I.:
3509337	2016.06.22	2021.07.27	TELEFONAKTIEBOLAGET LM ERICSSON (PUBL)	SE	<b>H04W 8/30</b> (2019.01)	ART. 84º DO C.P.I.:
3511333	2017.11.23	2021.07.28	WUXI FORTUNE PHARMACEUTICAL CO., LTD	CN	<b>C07D 487/04</b> (2019.01)	ART. 84º DO C.P.I.:
3529177	2017.10.19	2021.07.27	OCADO INNOVATION LIMITED	GB	<b>B65G 1/04</b> (2019.01)	ART. 84º DO C.P.I.:
3645363	2018.06.28	2021.07.27	UNIVERSITÀ; DEGLI STUDI DI SALERNO	IT	<b>B60W 30/14</b> (2020.01)	ART. 84º DO C.P.I.:
3658593	2018.07.25	2021.07.27	VERSALIS S.P.A.	IT	<b>C08F 136/06</b> (2020.01)	ART. 84º DO C.P.I.:

**Recusas - FC4A**

Processo	Data do pedido	Data da recusa	Nome do 1º requerente/titular	País resid.	Classificação principal	Observações
109633	2016.09.23	2021.07.28	INSTITUTO POLITÉCNICO DE LEIRIA	PT	<b>A61B 5/00</b> (2006.01)	recusado ao abrigo do disposto no n.º 9 do artigo 70º e nos termos da alínea a) do n.º 1 do art.º 75º do código da propriedade industrial.
110705	2018.04.18	2021.07.28	BERNARDO XAVIER SAMPAIO DE FREITAS E VASCONCELOS	PT	<b>G06Q 50/16</b> (2012.01)	recusado ao abrigo do disposto no n.º 8 do artigo 70º e nos termos da alínea a) do n.º 1 do art.º 75º do código da propriedade industrial.
115688	2019.07.31	2021.07.28	INSTITUTO POLITÉCNICO DE COIMBRA	PT	<b>B65D 39/00</b> (2006.01)	recusado nos termos do n.º 9 do artigo 70º e nos termos das alíneas a) do n.º 1 do artigo 75º do cpi.



**Averbamentos - PD1A, PD3A, PC1A, PC3A****Transmissões**

Processo	Data do averbamento	Antigo requerente/titular	País resid.	Atual requerente/titular	País resid.	Observações
116094	2021.01.29	UNIVERSIDADE NOVA DE LISBOA INSTITUTO DE TELECOMUNICAÇÕES	PT PT	INSTITUTO DE TELECOMUNICAÇÕES UNIVERSIDADE NOVA DE LISBOA KOALA TECH, LDA.	PT PT PT	TRANSMISSÃO PARCIAL

### Outros Atos - Patente europeia - HK4A

**1778234.** – FASCÍCULO MODIFICADO: NOS TERMOS DO ART.84º DO CPI, É PUBLICADA A MODIFICAÇÃO DO FASCÍCULO APÓS OPOSIÇÃO.

**3077519.** – RETIFICAÇÃO: NA PÁGINA 47 DO BOLETIM DE 2021/05/13, NO MAPA DE PATENTES EUROPEIAS VIGENTES EM PORTUGAL, NO NOME DO 1º REQUERENTE/TITULAR, ONDE SE LÊ «HOOKIPA BIOTECH AG» DEVE-SE LÊR- «HOOKIPA BIOTECH GMBH»

**3354457.** – RETIFICAÇÃO: NA PÁGINA 7 DO BOLETIM DE 2021/02/05, NO MAPA DE PATENTES EUROPEIAS VIGENTES EM PORTUGAL, NO NOME DO 1º REQUERENTE/TITULAR, ONDE SE LÊ «BVBA UNILIN» DEVE-SE LÊR- «UNILIN, BV»

**3464748.** – RETIFICAÇÃO: NA PÁGINA 8 DO BOLETIM DE 2020/07/15, NO MAPA DE PATENTES EUROPEIAS VIGENTES EM PORTUGAL, NO NOME DO 1º REQUERENTE/TITULAR, ONDE SE LÊ «: CLAEYS, NAUSIKAÄ; ELS P» DEVE-SE LÊR- «CLAEYS, NAUSIKAÄ ELS P»

**CERTIFICADOS COMPLEMENTARES DE PROTECÇÃO****Pedidos**

Processo	Tipo de dado	Conteúdo dos dados	País resid.
1089	(68) – Patente de Base (22) – Data do Pedido Titulares (54) – Título da Invenção (95) – Prod. (medicamento) (92) – Aut. Com. Nacional	PTE, 2323633 R, de 2009.09.03 2021.07.22 Nome: VIIV HEALTHCARE UK (NO.4) LIMITED COMPOSIÇÃO FARMACÊUTICA ESTÁVEL PARA A ADMINISTRAÇÃO OPTIMIZADA DE UM INIBIDOR DE UNIÃO DE HIV ¿FOSTEMSAVIR¿ INCLUINDO ¿FOSTEMSAVIR TROMETAMINA¿ Data: 2021.02.05, País: PT, Número: C(2021)869	GB

## MODELOS DE UTILIDADE

### Pedidos - BB/CA1K

A publicação dos pedidos de modelos de utilidade a seguir indicados é efetuada nos termos do disposto no artigo 131.º do Código da Propriedade Industrial; da data de publicação do presente aviso começa a contar-se o prazo de dois meses para a apresentação de reclamações de quem se julgar prejudicado pela eventual concessão dos mesmos, nos termos do artigo 17.º do mesmo Código.

(11) **12018** (13) **U**

(22) 2021.02.01

(30) 2020.02.06 IT 202020000000553

(71) IT **LEO FRANCE S.R.L**

(72) SANDRO MATERASSI

LEONARDO PINZAUTI

(51) **Int. Cl.**

**C23C 22/00 (2006.01) C25D 21/02 (2006.01)**

(54) **SISTEMA DE AQUECIMENTO  
MELHORADO PARA FÁBRICAS DE  
GALVANIZAÇÃO**

(28)

(57) TRATA-SE DE UM SISTEMA DE AQUECIMENTO PARA BANHOS GALVÂNICOS QUE COMPREENDE UMA BOMBA DE FILTRAÇÃO (1) E UM PERMUTADOR DE CALOR (3), INTEGRADOS EM CONJUNTO DE MODO A QUE A SOLUÇÃO DE ELETRÓLITOS DO BANHO SEJA ALIMENTADA PARA A BOMBA DE FILTRAÇÃO (1), EM QUE É FILTRADA E, A PARTIR DAÍ, PASSA PARA O PERMUTADOR DE CALOR (3) PARA AQUECIMENTO ANTES DE VOLTAR PARA O BANHO.

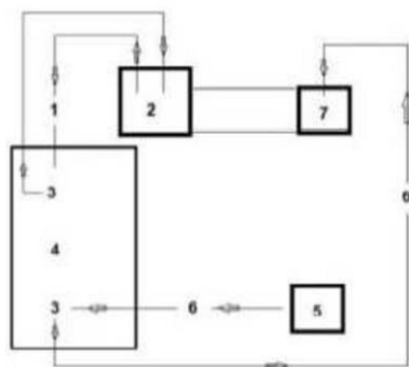

Ver Fascículo Completo

## DESENHOS OU MODELOS

### Pedidos - BB/CA1Y

A publicação dos pedidos de desenhos ou modelos a seguir indicados é efetuada nos termos do artigo 188.º, n.º 1; da data de publicação do presente aviso começa a contar-se o prazo de dois meses para a apresentação de reclamações de quem se julgar prejudicado pela concessão dos mesmos, de acordo com o artigo 17.º, n.º 1 do Código da Propriedade Industrial.

- (11) **6453** (12) **Y**  
 (22) 2021.05.14  
 (30)  
 (71) **PT ONMICRO - SOLUÇÕES PARA  
 ELECTRÓNICA E AUTOMAÇÃO LDA**  
 (72) **ANTÓNIO AUGUSTO DA ROCHA MORADO**  
 (51) **LOC (10) CL. 26-05**  
 (54) **APARELHOS DE ILUMINAÇÃO;  
 CANDEEIROS SUSPENSOS**  
 (28) 1  
 (57) (55)

DESCRIÇÃO: CANDEEIRO SUSPENSO CONSTITUÍDO POR ABAJOUR EM CORTIÇA DE FORMATO CIRCULAR E LIGEIRAMENTE CÓNICO NO TOPO, CABO E CASQUILHO PRETOS. REIVINDICAÇÃO DE CORES: CANDEEIRO (RGB #BE9871); CASCQUILHO E CABO (RGB #000000)



Figura 1.3



Figura 1.1



Figura 1.2

- (11) **6481** (12) **Y**  
 (22) 2021.06.21  
 (30)  
 (71) **PT PORCELANAS DOS VALINHOS LDA**  
 (72) **PORCELANAS DOS VALINHOS LDA**  
 (51) **LOC (10) CL. 07-01**  
 (54) **TIGELAS DE PORCELANA**  
 (28) 3  
 (57) (55)

REIVINDICAÇÃO DE CORES - PRODUTO 1, 2 E 3: BRANCO



Figura 1



**Figura 2**



**Figura 3**

## REGISTO NACIONAL DE MARCAS

### Pedidos

De acordo com o artigo 226.º do Código da Propriedade Industrial, a seguir se publicam os pedidos de registo de marcas; da data de publicação do presente aviso começa a contar-se o prazo de dois meses para a apresentação de reclamações de quem se julgar prejudicado pela eventual concessão dos mesmos, em conformidade com o artigo 17.º do mesmo Código.

(210) **667439** MNA (540)

(220) 2021.06.04

(300)

(730) **PT RECURSOBVIO-UNIPessoal LDA**

(511) 09 APARELHOS DE MEDIÇÃO, DETEÇÃO, MONITORIZAÇÃO E CONTROLO; APARELHOS DE PESQUISA CIENTÍFICA E DE LABORATÓRIO, APARELHOS EDUCACIONAIS E SIMULADORES; APARELHOS, INSTRUMENTOS E CABOS PARA ELETRICIDADE; CONTEÚDO GRAVADO; DISPOSITIVOS CIENTÍFICOS E LABORATORIAIS PARA TRATAMENTO UTILIZANDO A ELETRICIDADE; DISPOSITIVOS DE NAVEGAÇÃO, ORIENTAÇÃO, RASTREAMENTO, MARCAÇÃO E CARTOGRAFIA; DISPOSITIVOS DE PROTEÇÃO, SEGURANÇA, DEFESA E SINALIZAÇÃO; DISPOSITIVOS DE TECNOLOGIA DA INFORMAÇÃO E AUDIOVISUAL, MULTIMÉDIA E DE FOTOGRAFIA; DISPOSITIVOS ÓTICOS, AUMENTADORES E CORRETORES; EQUIPAMENTO DE MERGULHO; IMANES, MAGNETIZADORES E DESMAGNETIZADORES; APARELHOS DE MERGULHO

35 SERVIÇOS DE ASSISTÊNCIA, GESTÃO E ADMINISTRAÇÃO DE NEGÓCIOS; ACONSELHAMENTO E INFORMAÇÃO COMERCIAL AOS CONSUMIDORES NA ESCOLHA DE PRODUTOS E SERVIÇOS; ADJUDICAÇÃO DE CONTRATOS NO DOMÍNIO DO FORNECIMENTO DE ENERGIA; ADMINISTRAÇÃO COMERCIAL DA CONCESSÃO DE LICENÇAS DE PRODUTOS E SERVIÇOS DE TERCEIROS; ADMINISTRAÇÃO COMERCIAL DO LICENCIAMENTO DE PRODUTOS E SERVIÇOS PARA TERCEIROS; ADMINISTRAÇÃO COMERCIAL DO LICENCIAMENTO DE PRODUTOS E SERVIÇOS PARA TERCEIROS [SERVIÇOS DE]; ADMINISTRAÇÃO DE VENDAS; AGRUPAMENTO, PARA BENEFÍCIO DE TERCEIROS, DE UMA VARIEDADE DE SERVIÇOS DE SEGUROS, PERMITINDO AOS CONSUMIDORES COMPARAR E ADQUIRIR COMODAMENTE ESSES SERVIÇOS; AGRUPAMENTO, PARA BENEFÍCIO DE TERCEIROS, DE UMA VARIEDADE DE SERVIÇOS DE TELECOMUNICAÇÕES, PERMITINDO AOS CONSUMIDORES COMPARAR E ADQUIRIR COMODAMENTE ESSES SERVIÇOS; AGÊNCIAS DE IMPORTAÇÃO-EXPORTAÇÃO; AGÊNCIAS DE IMPORTAÇÃO-EXPORTAÇÃO NO CAMPO DA ENERGIA

37 AFIAÇÃO DE PONTAS DE BROCAS; AFINAÇÃO DE PIANOS; APARELHOS DE INSTALAÇÃO, CONSERVAÇÃO E REPARAÇÃO DE ESCRITÓRIO; APLICAÇÃO DE PAPEL DE PAREDE

(591)

(531) 24.17.25 ; 26.1.3 ; 26.1.16 ; 27.5.1



(210) **669472** MNA

(220) 2021.07.11

(300)

(730) **PT ANDRÉ FILIPE ABREU MIRANDA**

(511) 25 VESTUÁRIO; CHAPELARIA

(591)

(540)



(531) 26.3.3 ; 27.5.1

(210) **669878** MNA  
 (220) 2021.07.16  
 (300)  
 (730) **PT JOÃO CARLOS NUNES SIMÕES**  
 (511) 25 VESTUÁRIO; BERMUDAS; BLAZERS; BLUSÕES  
 COM MANGAS; CALÇAS; CALÇAS DE GANGA;  
 CALÇAS JEANS  
 (591)  
 (540)

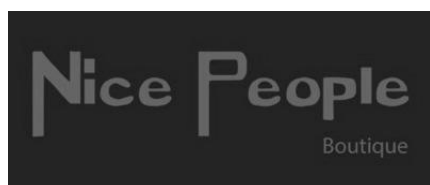

(531) 27.5.1

(210) **669910** MNA  
 (220) 2021.07.16  
 (300)  
 (730) **PT COTESI - COMPANHIA DE TÊXTEIS  
 SINTÉTICOS, S.A.**  
 (511) 22 FIOS PARA AMARRAÇÃO, NÃO METÁLICOS, PARA  
 USO NA AGRICULTURA; LONAS; REDES DE  
 POLIETILENO EM ROLOS; FIOS PARA REDES.  
 (591) azul;  
 (540)



(531) 29.1.4

(210) **669926** MNA  
 (220) 2021.07.16  
 (300)  
 (730) **PT FLORA PATRÍCIA LEIRAS BARBOSA**  
 (511) 20 ALMOFADAS  
 24 MANTAS  
 25 VESTUÁRIO; CALÇADO  
 35 PUBLICIDADE E MARKETING; SERVIÇOS DE  
 VENDA A RETALHO EM LINHA RELACIONADOS  
 COM ALMOFADAS; SERVIÇOS DE VENDA A  
 RETALHO EM LINHA RELACIONADOS COM  
 MANTAS; SERVIÇOS DE VENDA A RETALHO EM  
 LINHA RELACIONADOS COM VESTUÁRIO;  
 SERVIÇOS DE VENDA A RETALHO EM LINHA  
 RELACIONADOS COM CALÇADO  
 (591)  
 (540)



(531) 3.1.6

(210) **669952** MNA  
 (220) 2021.07.19  
 (300)  
 (730) **PT ROSA FERREIRA DA SILVA**  
 (511) 25 VESTUÁRIO; PARTES DE VESTUÁRIO, CALÇADO E  
 CHAPELARIA; CALÇADO  
 (591)  
 (540)



(531) 5.5.1 ; 5.5.21 ; 27.5.10 ; 27.5.22

(210) **669954** MNA  
 (220) 2021.07.19  
 (300)  
 (730) **PT SUBSTANTIAL WORLD LDA**  
 (511) 43 SERVIÇOS DE AGÊNCIAS DE TURISMO PARA  
 RESERVAS DE ALOJAMENTO  
 (591)  
 (540)

**VISITE MINHO**

(210) **669963** MNA  
 (220) 2021.07.19  
 (300)  
 (730) **PT IMPREVE YOURSELF, LDA**  
 (511) 03 ARTIGOS DE HIGIENE PESSOAL; ÓLEOS  
 ESSENCIAIS E EXTRATOS AROMÁTICOS;  
 PREPARAÇÕES PARA HIGIENE PESSOAL;  
 PRODUTOS DE TOILETTE; PRODUTOS PARA  
 LIMPAR E PERFUMAR



- 05 PREPARAÇÕES E ARTIGOS DE HIGIENE;  
SUPLEMENTOS E PREPARAÇÕES DIETÉTICOS;  
PREPARAÇÕES E ARTIGOS HIGIÊNICOS  
21 UTENSÍLIOS COSMÉTICOS, DE HIGIENE E PARA OS  
CUIDADOS DE BELEZA  
41 SERVIÇOS DE EDUCAÇÃO, ENTRETENIMENTO E  
DESPORTO

(591)

(540)



# BioMinds

by improve yourself

(531) 5.3.15 ; 27.5.10

(210) **669978**

MNA

(220) 2021.07.19

(300)

(730) **PT LACTO SERRA - COMERCIALIZAÇÃO E  
FABRICO DE LACTICÍNIOS, LDA.**

(511) 29 QUEIJOS

(591) CASTANHO;BEGE;

(540)



(531) 3.4.11 ; 25.1.96

(210) **669979**

MNA

(220) 2021.07.19

(300)

(730) **PT LACTO SERRA - COMERCIALIZAÇÃO E  
FABRICO DE LACTICÍNIOS, LDA.**

(511) 29 QUEIJOS

(591) CINZENTO;CASTANHO;BEGE;AMARELO;BRANCO;

(540)



(531) 8.3.9

(210) **669980**

MNA

(220) 2021.07.19

(300)

(730) **PT LACTO SERRA - COMERCIALIZAÇÃO E  
FABRICO DE LACTICÍNIOS, LDA.**

(511) 29 QUEIJOS

(591) CINZENTO;VERMELHO;BEGE;VERDE;CASTANHO;

(540)



(531) 2.1.1 ; 26.1.14

(210) **669991**

MNA

(220) 2021.07.19

(300)

(730) **PT ENSILIS, EDUCAÇÃO E FORMAÇÃO,  
UNIPESSOAL LDA.**

(511) 16 MATERIAIS DE FILTRAGEM EM PAPEL; MATERIAIS  
E UTENSÍLIOS PARA DECORAÇÃO E ARTE;  
MATERIAL IMPRESSO E ARTIGOS DE PAPELARIA E  
DE INSTRUÇÃO; OBRAS DE ARTE E ESTATUETAS  
DE PAPEL E CARTÃO, E MODELOS DE  
ARQUITETOS; PAPEL E CARTÃO; SACOS E  
ARTIGOS PARA O ACONDICIONAMENTO,  
EMBRULHO E ARMAZENAMENTO DE PAPEL,  
CARTÃO OU MATÉRIAS PLÁSTICAS; MATERIAIS  
FILTRANTES DE PAPEL; MATERIAIS FILTRANTES  
EM PAPEL; MATÉRIAS FILTRANTES [PAPEL];  
MATÉRIAS FILTRANTES EM PAPEL

41 PUBLICAÇÃO, RELATO E REDAÇÃO DE TEXTOS; SERVIÇOS DE EDUCAÇÃO, ENTRETENIMENTO E DESPORTO; SERVIÇOS DE RESERVA DE BILHETES PARA ATIVIDADES E EVENTOS EDUCATIVOS, DE ENTRETENIMENTO E DESPORTIVOS; TRADUÇÃO E INTERPRETAÇÃO; EDUCAÇÃO, ENTRETENIMENTO E DESPORTO; SERVIÇOS DE TRADUÇÃO; SERVIÇOS RELACIONADOS COM TRADUÇÃO; TRADUÇÃO DE LÍNGUAS

(591) Preto e cor-de-laranja;

(540)



(531) 27.5.11

BEBIDAS NÃO ALCOÓLICAS COM AROMA DE CERVEJA; BEBIDAS À BASE DE CERVEJA

(591)

(540)



(531) 5.3.11

(210) **669993** MNA

(220) 2021.07.19

(300)

(730) **PT 100 DESPIQUES**

(511) 06 ESTRUTURAS E CONSTRUÇÕES TRANSPORTÁVEIS DE METAL; ESTÁTUAS E OBRAS DE ARTE EM METAIS COMUNS; FERRAGENS METÁLICAS; MATERIAIS E ELEMENTOS DE METAL PARA EDIFICAÇÃO E CONSTRUÇÃO; MATERIAIS NÃO TRANSFORMADOS E SEMITRANSFORMADOS DE METAL, SEM USO ESPECÍFICO; QUINQUILHARIA METÁLICA

(591)

(540)

**TUZZLE**

(210) **670004** MNA

(220) 2021.07.19

(300)

(730) **PT ELOS DE TERNURA, APOIO DOMICILIÁRIO, LDA**

(511) 10 AUXILIARES DE MOBILIDADE; MOBILIÁRIO E ROUPA DE CAMA MÉDICOS, EQUIPAMENTO PARA MOVIMENTAÇÃO DE PACIENTES; APARELHOS PARA A FISIOTERAPIA; EQUIPAMENTO DE FISIOTERAPIA

45 SERVIÇOS DE ACOMPANHAMENTO DE IDOSOS E DE DEFICIENTES

(591) #0073b6

:#4156a5:#7a278f:#a4208e:#aa171d:#ef3b22:#f36420:#f2ae1b:#ffc20f:#ffe200:#80a82e:#00984f;

(540)

(210) **670002** MNA

(220) 2021.07.19

(300)

(730) **PT HARVERGREEN LDA.**

(511) 05 PRODUTOS FARMACÉUTICOS; PREPARAÇÕES MEDICINAIS DE CUIDADOS DE SAÚDE; PRODUTOS BIOLÓGICOS PARA USO MEDICINAL; CANÁBIS PARA FINS MEDICINAIS; CANÁBIS PARA USO MEDICINAL

31 CANÁBIS NÃO PROCESSADO; PLANTAS DE CANÁBIS; CANÁBIS, EM ESTADO BRUTO; CULTURAS AGRÍCOLAS E AQUICULTURAS, PRODUTOS HORTÍCOLAS E FLORESTAIS; PRODUTOS AGRÍCOLAS EM BRUTO; PRODUTOS AGRÍCOLAS EM BRUTO E NÃO TRANSFORMADOS; PRODUTOS AGRÍCOLAS NÃO TRANSFORMADOS; PRODUTOS FLORESTAIS EM BRUTO E NÃO TRANSFORMADOS; PRODUTOS FLORESTAIS EM ESTADO BRUTO; PRODUTOS FLORESTAIS NÃO TRANSFORMADOS; PRODUTOS HORTÍCOLAS EM BRUTO; PRODUTOS HORTÍCOLAS EM BRUTO E NÃO TRANSFORMADOS; PRODUTOS HORTÍCOLAS NÃO TRANSFORMADOS

32 CERVEJAS; CERVEJAS ARTESANAIS; CERVEJAS AROMATIZADAS; CERVEJAS SEM ÁLCOOL; CERVEJAS COM BAIXO TEOR ALCOÓLICO; CERVEJA E PRODUTOS DE CERVEJARIA; CERVEJA;



**Elos de Ternura**

APOIO DOMICILIÁRIO E PRODUTOS DE APOIO

(531) 5.5.20 ; 16.3.3

(210) **670005** MNA

(220) 2021.07.19

(300)

(730) **PT AROMATIC SUNDAY UNIPESSOAL LDA**

(511) 03 ARTIGOS DE HIGIENE PESSOAL; PRODUTOS PARA LIMPAR E PERFUMAR; PRODUTOS PARA TRATAMENTO (LIMPEZA, ETC.) DE ANIMAIS; ÓLEOS ESSENCIAIS E EXTRATOS AROMÁTICOS; PREPARAÇÕES PARA HIGIENE PESSOAL; PRODUTOS DE TOILETTE

(591)  
(540)**GREEN STUFF**

(531) 27.5.1

CHOCOLATE; MOLHO DE CHOCOLATE; INGREDIENTES À BASE DE CACAU PARA PRODUTOS DE CONFEITARIA; PRODUTOS PARA BARRAR, DE CHOCOLATE, CONTENDO OLEAGINOSAS; PRODUTOS PARA BARRAR À BASE DE CHOCOLATE

(591)  
(540)**HAPPIBONES**(210) **670014** MNA

(220) 2021.07.19

(300)

(730) **PT RUI JORGE & NUNO LUÍS, LDA**

(511) 29 PÓLEN PREPARADO PARA ALIMENTAÇÃO; FRUTOS SECOS.

30 MEL

43 ALOJAMENTO EM CASAS DE TURISMO

(591)

(540)

**ALTO DAS URGAS**(210) **670023** MNA

(220) 2021.07.20

(300)

(730) **PT RITA CASTRO ALMEIDA PAIVA CALDEIRA SOTTOMAYOR**

(511) 30 BASES DE PIZA CONGELADAS DE COUVE-FLOR; BARRAS ALIMENTARES PRONTAS A COMER À BASE DE CHOCOLATE; BARRAS SUBSTITUTAS DE REFEIÇÕES À BASE DE CEREAIS; BARRAS SUBSTITUTAS DE REFEIÇÕES À BASE DE CHOCOLATE; PIPOCAS; DOCE DE LEITE; CHOCOLATE SEM LEITE; PRODUTOS DE CACAU; ALIMENTOS QUE CONTÊM CACAU [COMO ELEMENTO PRINCIPAL]; ALIMENTOS QUE CONTÊM CHOCOLATE [COMO ELEMENTO PRINCIPAL]; ALIMENTOS À BASE DE CACAU; AMÊNDOAS COBERTAS DE CHOCOLATE; ARTIGOS DE CONFEITARIA COBERTOS DE CHOCOLATE; CONFEÇÕES DE MOUSSE; COELHOS DE CHOCOLATE; COBERTURA DE CHOCOLATE; CHOCOLATE PARA COBERTURAS; CONFEITARIA COM BAIXO TEOR DE HIDRATOS DE CARBONO; CONFEITARIA DE CHOCOLATE CONTENDO PRALINAS; CONFEITARIA DE CHOCOLATE COM AROMA DE PRALINÊ; CREMES À BASE DE CACAU SOB A FORMA DE PASTAS PARA BARRAR; CREMES DE CHOCOLATE PARA BARRAR QUE CONTÊM FRUTOS DE CASCA RIJA; CREMES DE CHOCOLATE PARA BARRAR O PÃO; CREMES DE CHOCOLATE PARA BARRAR; CONFEITARIA PARA A DECORAÇÃO DE ÁRVORES DE NATAL; DOCES [CONFEITARIA] PARA DECORAÇÃO DE ÁRVORES DE NATAL; DECORAÇÕES DE CHOCOLATE PARA ÁRVORES DE NATAL; DECORAÇÕES DE CHOCOLATE PARA ARTIGOS DE CONFEITARIA; DECORAÇÕES COMESTÍVEIS PARA ÁRVORES DE NATAL; CARAMELO; DOCES SEM AÇÚCAR; OVOS DA PÁScoa; FRUTOS OLEAGINOSOS COM COBERTURA DE CHOCOLATE; FRUTOS SECOS COBERTOS [CONFEITARIA]; FRUTOS SECOS COBERTOS DE CHOCOLATE; MOUSSES DE SOBREMESA [CONFEITARIA]; MOUSSES DE CHOCOLATE; MOUSSE [DOÇARIA]; MOLHOS DE

(210) **670024** MNA

(220) 2021.07.20

(300)

(730) **PT TIAGO PINTO MIRANDA MARQUES ADEGAS**

(511) 25 VESTUÁRIO DE DANÇA; VESTUÁRIO PARA DANÇA

41 SERVIÇOS DE EDUCAÇÃO, ENTRETENIMENTO E DESPORTO; EDUCAÇÃO, ENTRETENIMENTO E DESPORTO; DESPORTO E FORMA FÍSICA; CONTRATAÇÃO DE ARTISTAS PARA EVENTOS [SERVIÇOS DE PROMOTOR]; DISPONIBILIZAÇÃO DE INFORMAÇÃO SOBRE ENTRETENIMENTO E ATIVIDADES RECREATIVAS ATRAVÉS DA INTERNET; DISPONIBILIZAÇÃO DE INFORMAÇÃO SOBRE ENTRETENIMENTO ATRAVÉS DE TELEVISÃO, BANDA LARGA, WIRELESS E SERVIÇOS ONLINE; DISPONIBILIZAÇÃO DE FILMES, NÃO DESCARREGÁVEIS, POR MEIO DE SERVIÇOS DE VÍDEO-ON-DEMAND; DISPONIBILIZAÇÃO DE FILMES, NÃO DESCARREGÁVEIS, POR MEIO DE SERVIÇOS DE TRANSMISSÃO DE VÍDEO-ON-DEMAND; DISPONIBILIZAÇÃO DE SALÕES DE BAILE; EDUCAÇÃO E FORMAÇÃO; EDUCAÇÃO E FORMAÇÃO NOS DOMÍNIOS DA MÚSICA E DO ENTRETENIMENTO; ESTÚDIOS DE DANÇA; ESPETÁCULOS DE VARIEDADES; EVENTOS DE DANÇA; FORNECIMENTO DE ENTRETENIMENTO ON-LINE; FORNECIMENTO DE ENTRETENIMENTO VÍDEO ATRAVÉS DE UM WEBSITE; ENSINO DE DANÇA; ENSINO DE DANÇA PARA ADULTOS; ENSINO DE DANÇA PARA CRIANÇAS; ESCOLAS DE DANÇA; FORNECIMENTO DE AULAS DE DANÇA; ORGANIZAÇÃO DE CONCURSOS DE DANÇA; AULAS DE BALLEt; AULAS DE MÚSICA; ORGANIZAÇÃO DE AULAS; AULAS DE EXERCÍCIO FÍSICO; SERVIÇOS DE ENSINO À DISTÂNCIA VIA ONLINE

(591)

(540)

**ROLE ROTATION**

(531) 26.1.98 ; 26.15.25 ; 27.5.1

(210) **670025** MNA  
 (220) 2021.07.20  
 (300)  
 (730) **PT JOÃO CARLOS ALMEIDA CORREIA**  
 (511) 12 VEÍCULOS E MEIOS DE TRANSPORTE; VEÍCULO ELÉTRICO AUTOPROPULSOR; VEÍCULOS ACIONADOS ELETRICAMENTE; VEÍCULOS; VEÍCULOS ADAPTADOS PARA DEFICIENTES; VEÍCULOS ELÉTRICOS; VEÍCULOS SOBRE RODAS

ERGIÉ

(531) 26.5.1 ; 27.5.1 ; 27.5.22 ; 27.99.19 ; 27.99.23

(210) **670026** MNA  
 (220) 2021.07.20  
 (300)  
 (730) **PT EDITE ISABEL CARDOSO OLIVEIRA**  
 (511) 30 SORVETES [GELADOS]; GELADOS [SORVETES]; DOCES (GULOSEIMAS), BARRAS DE CHOCOLATE E PASTILHAS ELÁSTICAS; CHOCOLATES; COELHOS DE CHOCOLATE; TRUFAS [CONFEITARIA]; PUDINS; TABLETES (PRODUTOS DE CONFEITARIA); PASTELARIA, BOLOS, TARTES E BISCOITOS (BOLACHAS)  
 35 SERVIÇOS DE VENDA A RETALHO RELATIVOS A DOÇARIAS; SERVIÇOS RETALHISTAS RELACIONADOS COM CONFEITARIA  
 43 FORNECIMENTO DE ALIMENTOS E BEBIDAS EM CARRINHAS; SERVIÇOS DE ALIMENTAÇÃO E BEBIDAS TAKE-AWAY; SERVIÇOS DE CATERING; FORNECIMENTO DE ALIMENTOS E BEBIDAS PARA CLIENTES; SERVIÇOS DE ALIMENTAÇÃO E BEBIDAS PARA CLIENTES

(591)  
 (540)

HAPPYCANDY

(210) **670027** MNA  
 (220) 2021.07.20  
 (300)  
 (730) **PT SURFTOWIN,LDA**  
 (511) 41 TREINO DESPORTIVO; FORMAÇÃO DESPORTIVA

(591)  
 (540)



(210) **670028** MNA  
 (220) 2021.07.20  
 (300)  
 (730) **PT SIGNUM EXPERTISE CONSULTING, UNIPESSOAL, LDA.**  
 (511) 35 GESTÃO DE CONDOMÍNIOS

(591)  
 (540)



(531) 24.15.3 ; 27.5.1 ; 27.7.1

(210) **670031** MNA  
 (220) 2021.07.20  
 (300)  
 (730) **PT ADRIANO TAVARES CARDOSO**  
 (511) 36 SERVIÇOS IMOBILIÁRIOS; AGÊNCIA IMOBILIÁRIA; ADMINISTRAÇÃO DE IMÓVEIS; ADMINISTRAÇÃO DE TERRENOS; ADMINISTRAÇÃO DE HABITAÇÕES; ADMINISTRAÇÃO DE EDIFÍCIOS; ADMINISTRAÇÃO DE CARTEIRAS DE PROPRIEDADES; ADMINISTRAÇÃO DE APARTAMENTOS RESIDENCIAIS; ADMINISTRAÇÃO DE BENS IMOBILIÁRIOS; AGÊNCIA DE ALUGUER DE HABITAÇÕES PERMANENTES PARA PESSOAS DE GRUPOS VULNERÁVEIS; AGÊNCIAS DE ALUGUER DE ALOJAMENTO (PROPRIEDADES IMOBILIÁRIAS); AGÊNCIAS DE ALUGUER DE ALOJAMENTOS PERMANENTES [APARTAMENTOS]; AGÊNCIAS IMOBILIÁRIAS; ALUGUER DE CENTROS DE NEGÓCIOS; AGÊNCIAS DE HABITAÇÕES DE ALOJAMENTO PERMANENTE; AGÊNCIAS DE ALUGUER DE ALOJAMENTOS [PROPRIEDADES IMOBILIÁRIAS]

(591)  
 (540)

LOTE X

(210) **670032** MNA  
 (220) 2021.07.20  
 (300)  
 (730) **PT BRANDBIZ UNIPESSOAL LDA**  
 (511) 35 PROMOÇÃO DE VENDAS [PRESTADA A TERCEIROS]; MARKETING; APRESENTAÇÃO DE PRODUTOS NOS MEIOS DE COMUNICAÇÃO, PARA FINS DE VENDA A RETALHO; SERVIÇOS DE ENCOMENDAS ON-LINE; SERVIÇOS DE VENDA RETALHISTA ATRAVÉS DE ENCOMENDA POR CORRESPONDÊNCIA RELACIONADOS COM

BEBIDAS ALCOÓLICAS (COM EXCEÇÃO DE CERVEJAS); SERVIÇOS DE VENDA RETALHISTA ATRAVÉS DE ENCOMENDA POR CORRESPONDÊNCIA RELACIONADOS COM BEBIDAS NÃO ALCOÓLICAS

(591)  
(540)

## GARRAFEIRA DO BAIRRO

(210) **670033** MNA  
(220) 2021.07.20  
(300)  
(730) **PT DRT SGPS, S.A**  
(511) 42 SERVIÇOS DE PROJETOS DE ENGENHARIA; SERVIÇOS DE PROJECTOS DE ENGENHARIA; ESTUDOS DE PROJETOS DE ENGENHARIA; DESIGN DE PRODUTOS DE ENGENHARIA; SERVIÇOS DE PLANEAMENTO DE ENGENHARIA CIVIL; SERVIÇOS DE ENGENHARIA E ARQUITETURA; SERVIÇOS DE ENGENHARIA DE ESTRUTURAS; CONSULTORIA DE ENGENHARIA

(591)  
(540)

## ADDTECH ENGINEERING SOLUTIONS

(210) **670034** MNA  
(220) 2021.07.20  
(300)  
(730) **PT CARLOS ALBERTO ALVES GONÇALVES**  
(511) 29 AZEITE PARA A ALIMENTAÇÃO; AZEITE EXTRA VIRGEM PARA ALIMENTAÇÃO  
31 AMÊNDOAS [FRUTOS]

(591)  
(540)

  
Produtos Biológicos Transmontanos

(531) 27.5.10

(210) **670035** MNA  
(220) 2021.07.20  
(300)  
(730) **PT WINEPT, S.A.**  
(511) 35 PROMOÇÃO DE VENDAS PARA TERCEIROS; MARKETING; APRESENTAÇÃO DE PRODUTOS NOS MEIOS DE COMUNICAÇÃO, PARA FINS DE VENDA A RETALHO; SERVIÇOS DE ENCOMENDAS ONLINE; SERVIÇOS DE VENDA RETALHISTA ATRAVÉS DE ENCOMENDA POR CORRESPONDÊNCIA RELACIONADOS COM

BEBIDAS ALCOÓLICAS (COM EXCEÇÃO DE CERVEJAS)

(591)  
(540)

## WINE.PT

(210) **670037** MNA  
(220) 2021.07.20  
(300)  
(730) **PT ADRIANA CLÁUDIA MARINHO ARAÚJO**  
(511) 09 BASES DE DADOS INTERATIVAS; BASES DE DADOS ELETRÓNICAS GRAVADAS EM SUPORTES INFORMÁTICOS; APLICAÇÕES DE SOFTWARE INFORMÁTICO DESCARREGÁVEIS; GESTÃO DE FICHEIROS E DADOS E SOFTWARE PARA BASES DE DADOS; PLATAFORMAS DE SOFTWARE, GRAVADO OU DESCARREGÁVEL; SOFTWARE; SOFTWARE APLICATIVO DESCARREGÁVEL PARA TELEFONES INTELIGENTES; SOFTWARE APLICATIVO PARA TELEMÓVEIS; SOFTWARE DE APLICAÇÃO PARA DISPOSITIVOS MÓVEIS; SOFTWARE DESCARREGÁVEL A PARTIR DA INTERNET; SOFTWARE DESCARREGÁVEL PARA USO COMO INTERFACE DE PROGRAMAÇÃO DE APLICAÇÕES (API); SOFTWARE E APLICAÇÕES PARA DISPOSITIVOS MÓVEIS; SOFTWARE EMPRESARIAL; SOFTWARE PARA A GESTÃO DE RELACIONAMENTO COM O CLIENTE; SOFTWARE PARA A GESTÃO DE FLUXO DE TRABALHO; SOFTWARE DE APLICAÇÃO; SOFTWARE DE APLICAÇÕES DA WEB; SOFTWARE DE CONTROLO DE CONTEÚDOS; SOFTWARE DE GESTÃO DE CONTEÚDOS EMPRESARIAIS [ECM]; SOFTWARE DE GESTÃO DE DADOS; SOFTWARE DE COMÉRCIO E PAGAMENTOS ELETRÓNICOS; AGENDAS DIGITAIS; AGENDAS ELETRÓNICAS; SOFTWARE DE APLICAÇÃO PARA COMPUTADORES PARA TELEMÓVEIS; SOFTWARE PARA APLICAÇÃO E INTEGRAÇÃO DE BASE DE DADOS; SOFTWARE DE PAGAMENTO; BASES DE DADOS; SOFTWARE PARA GESTÃO DE BASES DE DADOS; SOFTWARE INFORMÁTICO DE COMÉRCIO ELETRÓNICO; SOFTWARE PARA GESTÃO DE NEGÓCIOS COMERCIAIS; SOFTWARE PARA USO COMERCIAL; SOFTWARE CMS [SISTEMAS DE GESTÃO DE CONTEÚDOS]; SOFTWARE PARA PUBLICIDADE

(591)  
(540)



(531) 27.5.1

(210) **670038** MNA  
(220) 2021.07.20  
(300)  
(730) **PT JOSE AUGUSTO DA SILVA ALMEIDA**

- (511) 09 SOFTWARE; MICROCHIPS [HARDWARE  
INFORMÁTICO]; HARDWARE INFORMÁTICO;  
SENSORES  
37 ATUALIZAÇÃO DE HARDWARE INFORMÁTICO  
38 TELECOMUNICAÇÕES  
42 SERVIÇOS DE TI (TECNOLOGIAS DE  
INFORMAÇÃO); DESENVOLVIMENTO DE  
HARDWARE INFORMÁTICO

(591)  
(540)



(531) 27.5.25

(210) **670039** MNA

(220) 2021.07.20

(300)

(730) **PT CONSTANÇA DE SÃO PEDRO MIRANDA  
FERREIRA**

- (511) 25 VESTUÁRIO; PARTES DE VESTUÁRIO, CALÇADO E  
CHAPELARIA; CHAPELARIA; ARTIGOS DE  
CHAPELARIA

- 26 ACESSÓRIOS PARA VESTIMENTAS, ARTIGOS DE  
COSTURA E ARTIGOS DECORATIVOS TÊXTEIS;  
DECORAÇÕES PARA O CABELO, ROLOS, ARTIGOS  
PARA PRENDER O CABELO E CABELO POSTIÇO

(591)

(540)

LEVIZE

(531) 27.5.1

(210) **670041** MNA

(220) 2021.07.20

(300)

(730) **PT SIERRA PORTUGAL, S.A.**

- (511) 39 ALUGUER DE CARRINHOS DE BEBÉ; SERVIÇOS DE  
CARRINHOS DE BEBÉ; SERVIÇOS DE ALUGUER DE  
CARRINHOS DE BEBÉ PARA TERCEIROS ATRAVÉS  
DE UMA APLICAÇÃO ONLINE

(591)

(540)



(531) 24.17.2 ; 27.5.1 ; 27.99.22

(210) **670042**

MNA

(220) 2021.07.21

(300)

(730) **PT INSTITUTO POLITÉCNICO DE LEIRIA**

- (511) 41 ORGANIZAÇÃO DE SEMINÁRIOS E CONFERÊNCIAS;  
PREPARAÇÃO, DIREÇÃO E ORGANIZAÇÃO DE  
CONFERÊNCIAS; FORMAÇÃO; FORMAÇÃO EM  
SAÚDE; CURSOS DE FORMAÇÃO;  
DISPONIBILIZAÇÃO DE FORMAÇÃO ONLINE;  
FORMAÇÃO EM PREVENÇÃO E CONTROLO DE  
INFEÇÃO (PCI); FORMAÇÃO EM RESISTÊNCIAS  
AOS ANTIMICROBIANOS E ANTIBIOTERAPIA

- 42 INVESTIGAÇÃO BIOLÓGICA, INVESTIGAÇÃO  
CLÍNICA E INVESTIGAÇÃO MÉDICA; SERVIÇOS DE  
INVESTIGAÇÃO E DESENVOLVIMENTO; SERVIÇOS  
PARA O DESENVOLVIMENTO DE MÉTODOS DE  
TESTES; SERVIÇOS DE PESQUISAS E  
DESENVOLVIMENTO EM BACTERIOLOGIA;  
SERVIÇOS DE INVESTIGAÇÃO E  
DESENVOLVIMENTO NO DOMÍNIO DA  
BIOTECNOLOGIA; SERVIÇOS DE INVESTIGAÇÃO  
PARA O DESENVOLVIMENTO DE NOVOS  
PRODUTOS; INVESTIGAÇÃO EM PREVENÇÃO E  
CONTROLO DE INFEÇÃO (PCI)

- 44 ACONSELHAMENTO EM SAÚDE; SERVIÇOS DE  
CONSULTADORIA RELACIONADOS COM  
CUIDADOS DE SAÚDE; SERVIÇOS DE  
INFORMAÇÃO E ASSESSORIA EM SAÚDE;  
SERVIÇOS DE CONSULTADORIA RELACIONADOS  
COM PREVENÇÃO E CONTROLO DE INFEÇÃO (PCI);  
SERVIÇOS DE CONSULTADORIA RELACIONADOS  
COM RESISTÊNCIAS AOS ANTIMICROBIANOS E  
ANTIBIOTERAPIA

(591)

(540)

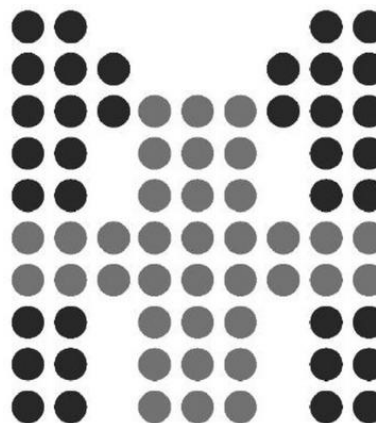

(531) 26.1.6

(210) **670043**

MNA

(220) 2021.07.21

(300)

(730) **PT INSTITUTO POLITÉCNICO DE LEIRIA**

- (511) 41 ORGANIZAÇÃO DE SEMINÁRIOS E CONFERÊNCIAS;  
PREPARAÇÃO, DIREÇÃO E ORGANIZAÇÃO DE  
CONFERÊNCIAS; FORMAÇÃO; FORMAÇÃO EM  
SAÚDE; CURSOS DE FORMAÇÃO;

DISPONIBILIZAÇÃO DE FORMAÇÃO ONLINE; FORMAÇÃO EM PREVENÇÃO E CONTROLO DE INFEÇÃO (PCI); FORMAÇÃO EM RESISTÊNCIAS AOS ANTIMICROBIANOS E ANTIBIOTERAPIA

- 42 INVESTIGAÇÃO BIOLÓGICA, INVESTIGAÇÃO CLÍNICA E INVESTIGAÇÃO MÉDICA; SERVIÇOS DE INVESTIGAÇÃO E DESENVOLVIMENTO; SERVIÇOS PARA O DESENVOLVIMENTO DE MÉTODOS DE TESTES; SERVIÇOS DE PESQUISAS E DESENVOLVIMENTO EM BACTERIOLOGIA; SERVIÇOS DE INVESTIGAÇÃO E DESENVOLVIMENTO NO DOMÍNIO DA BIOTECNOLOGIA; SERVIÇOS DE INVESTIGAÇÃO PARA O DESENVOLVIMENTO DE NOVOS PRODUTOS; INVESTIGAÇÃO EM PREVENÇÃO E CONTROLO DE INFEÇÃO (PCI)
- 44 ACONSELHAMENTO EM SAÚDE; SERVIÇOS DE CONSULTADORIA RELACIONADOS COM CUIDADOS DE SAÚDE; SERVIÇOS DE INFORMAÇÃO E ASSESSORIA EM SAÚDE; SERVIÇOS DE CONSULTADORIA RELACIONADOS COM PREVENÇÃO E CONTROLO DE INFEÇÃO (PCI); SERVIÇOS DE CONSULTADORIA RELACIONADOS COM RESISTÊNCIAS AOS ANTIMICROBIANOS E ANTIBIOTERAPIA

(591)

(540)

## MULTIPREV

(210) **670047** MNA

(220) 2021.07.19

(300)

(730) **PT QUINTA MOURISCA DO ALENDOURO, LDA**

(511) 03 SABÃO

29 CARNE E PRODUTOS À BASE DE CARNE; FRUTOS, FUNGOS, VEGETAIS, OLEAGINOSAS E LEGUMINOSAS PROCESSADOS; INSETOS E LARVAS PREPARADOS; OVOS DE AVES E PRODUTOS À BASE DE OVO; PRODUTOS LÁCTEOS E SUBSTITUTOS LÁCTEOS; ÓLEOS E GORDURAS ALIMENTARES; SOPAS E CALDOS, EXTRATOS DE CARNE; APERITIVOS À BASE DE QUEIJO; AZEITONAS RECHEADAS; CARNE PREPARADA

30 GRÃOS PROCESSADOS, AMIDOS, E PRODUTOS FEITOS A PARTIR DOS MESMOS, PREPARAÇÕES DE COZEDURA E LEVEDURAS; SAIS, TEMPEROS, AROMAS E CONDIMENTOS; CONFEITARIA; CONFEITARIA À BASE DE AMÊNDOA; CONFEITARIA À BASE DE FRUTOS SECOS; CONFEITARIA EM FORMA LÍQUIDA; MOUSSE [DOÇARIA]; MOUSSES DE SOBREMESA [CONFEITARIA]; PRODUTOS DE PADARIA; PRODUTOS DE PADARIA SEM GLÚTEN; PRODUTOS DE CONFEITARIA

31 ALIMENTOS E RAÇÕES PARA ANIMAIS; ANIMAIS VIVOS, ORGANISMOS PARA CRIAÇÃO; CULTURAS AGRÍCOLAS E AQUICULTURAS, PRODUTOS HORTÍCOLAS E FLORESTAIS

33 CIDRA; PREPARAÇÕES ALCOÓLICAS PARA FAZER BEBIDAS; BEBIDAS ALCOÓLICAS (EXCLUINDO CERVEJA)

43 ALOJAMENTO TEMPORÁRIO; SERVIÇOS DE FORNECIMENTO DE ALIMENTOS E BEBIDAS

(591)

(540)



(531) 6.1.4

(210) **670058**

MNA

(220) 2021.07.20

(300)

(730) **PT GRÉSDIAS - COMÉRCIO DE REVESTIMENTOS E PAVIMENTOS LDA**

(511) 19 MOSAICOS; AZULEJOS

20 MOBILIÁRIO PARA CASAS DE BANHO; ACESSÓRIOS PARA CASAS DE BANHO SOB A FORMA DE MOBILIÁRIO

(591)

(540)



**aqui, vale a pena !**

(531) 26.3.4 ; 26.4.9 ; 27.5.10

(210) **670061**

MNA

(220) 2021.07.20

(300)

(730) **PT JOAQUIM SÉRGIO FERREIRA DE OLIVEIRA**

(511) 41 SERVIÇOS DE EDUCAÇÃO, ENTRETENIMENTO E DESPORTO; EDUCAÇÃO, ENTRETENIMENTO E DESPORTO; PUBLICAÇÃO, RELATO E REDAÇÃO DE TEXTOS; SERVIÇOS DE RESERVA DE BILHETES PARA ATIVIDADES E EVENTOS EDUCATIVOS, DE ENTRETENIMENTO E DESPORTIVOS; TRADUÇÃO E INTERPRETAÇÃO; SERVIÇOS DE TRADUÇÃO

(591) vermelho, amarelo escuro, preto, branco;

(540)



PRODUÇÃO E ANIMAÇÃO DE EVENTOS

(531) 2.1.7

(591)

(540)

(210) **670062** MNA

(220) 2021.07.20

(300)

(730) **PT CREMILDE MARIA MENÚRIA MARTINS DE ALMEIDA - CABEÇA DE CASAL DA HERANÇA**

(511) 29 AZEITE; AZEITE COMESTÍVEL; AZEITE VIRGEM EXTRA; AZEITE EXTRA VIRGEM; AZEITE PARA A ALIMENTAÇÃO; AZEITE EXTRA VIRGEM PARA ALIMENTAÇÃO

33 BEBIDAS ALCOÓLICAS (EXCLUINDO CERVEJA); BEBIDAS ALCOÓLICAS PRÉ-MISTURADAS; BEBIDAS ESPIRITUOSAS; AGUARDENTE DE PÊRA; AMARGOS [LICORES]; ANIS; ANISETE; BEBIDAS ALCOÓLICAS DESTILADAS À BASE DE GRÃOS; BEBIDAS ALCOÓLICAS À BASE DE AÇÚCAR DE CANA; BEBIDAS APERITIVAS; BEBIDAS COM BAIXO TEOR ALCOÓLICO; BEBIDAS ESPIRITUOSAS DESTILADAS; BEBIDAS GASEIFICADAS COM ÁLCOOL, EXCLUINDO CERVEJA; COCKTAILS; CURAÇAU; ÁLCOOL DE ARROZ; ESPIRITUOSOS (BEBIDAS ALCOÓLICAS); GELATINAS ALCOÓLICAS; GEMADA ALCOÓLICA; HIDROMEL; LICOR DE GROSELHA PRETA; LICOR DE MENTA; LICORES; LICORES ALCOÓLICOS DE SABOR AMARGO; LICORES CONTENDO NATAS; LICORES CREMOSOS; LICORES DE ERVAS; LICORES À BASE DE CAFÉ; NIRA [BEBIDA ALCOÓLICA À BASE DE CANA DE AÇÚCAR]; SAKÉ; SAQUÉ; VINHO; SUCEDÂNEOS DO SAQUÉ; VINHOS

(591)

(540)

**VILLA SARAH**

(531) 1.1.99 ; 26.11.9 ; 27.5.10 ; 27.5.17

(210) **670067**

MNA

(220) 2021.07.20

(300)

(730) **PT SANDRA HAIDUCK CAMPOS**

(511) 30 PIZZAS; REFEIÇÕES PREPARADAS À BASE DE MASSAS

(591)

(540)



(531) 26.1.22 ; 26.13.99 ; 27.5.25

(210) **670063** MNA

(220) 2021.07.20

(300)

(730) **PT CLÁUDIA MARGARIDA SIMÕES RAMOS**

(511) 44 SERVIÇOS DE ESTÉTICA

(591)

(540)

**CM CENTRO DE ESTETICA**(210) **670068**

MNA

(220) 2021.07.20

(300)

(730) **PT LUCIANA BRITO NASCIMENTO PONTES**(511) 18 BOLSAS E CARTEIRAS EM COURO  
20 MOBILIÁRIO EM COURO  
24 ARTIGOS TÊXTEIS PARA O LAR

(591)

(540)

**GAZZELI**(210) **670066** MNA

(220) 2021.07.20

(300)

(730) **PT VIKING PARK - SOCIEDADE IMOBILIARIA LDA**

(511) 28 BOWLINGS [JOGOS]; TRAMPOLINS

29 LEITE; QUEIJO

43 SERVIÇOS HOTELEIROS; SERVIÇOS DE ALOJAMENTO HOTELEIRO; SERVIÇOS DE ALOJAMENTO EM HOTEL; SERVIÇOS DE RESERVA DE HOTEL; SERVIÇOS HOTELEIROS DE COMPLEXOS TURÍSTICOS

(531) 5.5.20 ; 5.5.21 ; 27.5.1 ; 27.5.14



(210) **670069** MNA (540)  
 (220) 2021.07.20  
 (300)  
 (730) **PT ÂNGELO DANIEL ABREU SILVA**  
 (511) 25 CAMISOLAS [VESTUÁRIO]; PULÔVERES  
 [VESTUÁRIO]  
 (591)  
 (540)

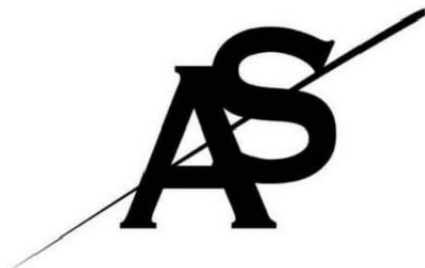

(531) 26.11.1 ; 26.11.9 ; 27.5.17

(210) **670070** MNA  
 (220) 2021.07.20  
 (300)  
 (730) **PT EDUARDO OLIVEIRA NUNES**  
 (511) 41 SERVIÇOS DE CLUBES DE SAÚDE E GINÁSIOS;  
 SERVIÇOS DE EDUCAÇÃO RELACIONADOS COM  
 NUTRIÇÃO; ENSINO DE ARTES MARCIAIS;  
 EXPLORAÇÃO DE INSTALAÇÕES DESPORTIVAS;  
 REALIZAÇÃO DE AULAS DE GINÁSTICA  
 (591)  
 (540)



(531) 26.3.1 ; 26.3.12 ; 26.11.8 ; 26.11.9 ; 27.5.10

(210) **670071** MNA  
 (220) 2021.07.20  
 (300)  
 (730) **PT CARLOS MANUEL GONÇALVES  
 DUARTE**  
 (511) 38 FORNECIMENTO DE ACESSO A CONTEÚDOS,  
 SÍTIOS WEB E PORTAIS  
 (591)

## NATAL SENTIDO

(210) **670072** MNA  
 (220) 2021.07.20  
 (300)  
 (730) **PT PATRÍCIA ANDREIA DE JESUS  
 MARTINS TELES**  
 (511) 03 ARTIGOS DE HIGIENE PESSOAL; CERA PARA  
 ALFAIATES E SAPATEIROS; PRODUTOS PARA  
 LIMPAR E PERFUMAR; PRODUTOS PARA  
 TRATAMENTO (LIMPEZA, ETC.) DE ANIMAIS;  
 ÓLEOS ESSENCIAIS E EXTRATOS AROMÁTICOS;  
 PREPARAÇÕES PARA HIGIENE PESSOAL  
 05 PREPARAÇÕES E ARTIGOS DE HIGIENE;  
 PREPARAÇÕES E ARTIGOS DENTÁRIOS, E  
 DENTÍFRICOS MEDICINAIS; PREPARAÇÕES E  
 ARTIGOS PESTICIDAS; PRODUTOS PARA  
 DESODORIZAR E PURIFICAR O AR; SUPLEMENTOS  
 E PREPARAÇÕES DIETÉTICOS  
 41 PUBLICAÇÃO, RELATO E REDAÇÃO DE TEXTOS;  
 SERVIÇOS DE EDUCAÇÃO, ENTRETENIMENTO E  
 DESPORTO; EDUCAÇÃO, ENTRETENIMENTO E  
 DESPORTO

(591)  
 (540)

## ALFAZEMA-DO-MAR

(210) **670073** MNA  
 (220) 2021.07.20  
 (300)  
 (730) **PT MIGUEL SÉRGIO CARRAÇA DE  
 ALMEIDA**  
 (511) 40 TORREFAÇÃO E TRATAMENTO DE CAFÉ  
 (591)  
 (540)



(531) 2.3.1 ; 27.5.1

(210) **670074** MNA  
 (220) 2021.07.21  
 (300)  
 (730) **PT JOÃO MIGUEL SILVA COSTA RODRIGUES**

(511) 41 INSTRUÇÃO EM NUTRIÇÃO [NÃO MEDICINAL]; SERVIÇOS DE EDUCAÇÃO RELACIONADOS COM NUTRIÇÃO; SERVIÇOS DE INSTRUÇÃO NO DOMÍNIO DA NUTRIÇÃO; PRESTAÇÃO DE FORMAÇÃO NA ÁREA DA PREVENÇÃO DA SAÚDE E DA NUTRIÇÃO  
 44 ACONSELHAMENTO SOBRE NUTRIÇÃO; ACONSELHAMENTO EM DIETA E NUTRIÇÃO; CONSELHOS EM QUESTÕES DE NUTRIÇÃO; ORIENTAÇÃO EM MATÉRIA DE NUTRIÇÃO; ACONSELHAMENTO NO DOMÍNIO DA NUTRIÇÃO; CONSULTADORIA PROFISSIONAL RELATIVA A NUTRIÇÃO; CONSULTORIA EM NUTRIÇÃO E DIETÉTICA; PRESTAÇÃO DE INFORMAÇÕES RELACIONADAS COM NUTRIÇÃO; CONSULTADORIA E ASSESSORIA DE NUTRIÇÃO ALIMENTAR; SERVIÇOS DE CONSULTADORIA RELACIONADOS COM NUTRIÇÃO; SERVIÇOS DE ASSESSORIA E CONSULTADORIA RELACIONADOS COM NUTRIÇÃO; SERVIÇOS DE NUTRICIONISTA; SERVIÇOS PRESTADOS POR NUTRICIONISTAS

(591)  
 (540)

MUNDO DA NUTRIÇÃO



(531) 5.7.2 ; 27.5.10

(210) **670075** MNA  
 (220) 2021.07.21  
 (300)  
 (730) **PT OLIVEIRA & PAIVA - ENGENHARIA E CONSTRUÇÃO LDA**

(511) 09 DISPOSITIVOS DE PROTEÇÃO, SEGURANÇA, DEFESA E SINALIZAÇÃO  
 16 MATERIAL IMPRESSO E ARTIGOS DE PAPELARIA E DE INSTRUÇÃO; PAPEL E CARTÃO  
 25 VESTUÁRIO  
 42 SERVIÇOS DE TI (TECNOLOGIAS DE INFORMAÇÃO); SERVIÇOS DE DESIGN

(591)  
 (540)



(531) 27.5.10 ; 27.5.22 ; 27.99.15 ; 27.99.16

(210) **670076** MNA  
 (220) 2021.07.21  
 (300)  
 (730) **PT PATRICK ZEFERINO COSTINHA**

(511) 41 ATIVIDADES DESPORTIVAS E CULTURAIS  
 (591)  
 (540)



(531) 21.3.13 ; 21.3.25 ; 27.5.1

(210) **670077** MNA  
 (220) 2021.07.21  
 (300)  
 (730) **PT PAULO VICENTE TAVARES DA SILVA**

(511) 37 ALUGUER DE FERRAMENTAS, INSTALAÇÕES E EQUIPAMENTO DE CONSTRUÇÃO, DEMOLIÇÃO, LIMPEZA E MANUTENÇÃO; SERVIÇOS DE REMODELAÇÃO DE APARTAMENTOS; SERVIÇOS DE REPARAÇÃO DE APARELHOS ELETRODOMÉSTICOS; SERVIÇOS DE REPARAÇÃO DE EQUIPAMENTO EMPRESARIAL ELETRÓNICO; SERVIÇOS DE INSTALAÇÃO DE PLATAFORMAS DE TRABALHO E DE CONSTRUÇÃO; SERVIÇOS DE INSTALAÇÃO DE ANDAIMES E PLATAFORMAS DE TRABALHO E CONSTRUÇÃO; SERVIÇOS DE INSTALAÇÃO ELÉTRICA; SERVIÇOS DE INSTALAÇÃO, MANUTENÇÃO E REPARAÇÃO DE MÁQUINAS E EQUIPAMENTO DE ESCRITÓRIO; SERVIÇOS DE LIMPEZA; SERVIÇOS DE CANALIZAÇÃO E ENVIDRAÇAMENTO; SERVIÇOS DE CONSTRUÇÃO DE VEDAÇÕES; SERVIÇOS DE CARPINTARIA; SERVIÇOS DE ELETRICISTAS; SERVIÇOS DE EMPREITEIRO PARA CARPINTARIA; SERVIÇOS DE EMPREITEIRO DE PINTURA; SERVIÇOS DE INSTALAÇÃO DE ANDAIMES PARA A CONSTRUÇÃO; SERVIÇOS DE ISOLAMENTO; SERVIÇOS DE INSTALAÇÕES DE TELHADOS; SERVIÇOS DE LIMPEZA DE TUBOS; SERVIÇOS DE MANUTENÇÃO E REPARAÇÃO RELACIONADOS COM FECHOS DE PORTA; SERVIÇOS DE MANUTENÇÃO DE TUBOS; SERVIÇOS DE MANUTENÇÃO DE PAVIMENTOS; SERVIÇOS DE PINTURA DE CASAS; SERVIÇOS DE PINTURA PARA DECORAÇÃO INTERIOR DE CASAS; SERVIÇOS DOMÉSTICOS RELACIONADOS COM LIMPEZA DE ESCRITÓRIOS; SERVIÇOS DOMÉSTICOS RELACIONADOS COM A LIMPEZA DE HABITAÇÕES; SERVIÇOS PARA A REPARAÇÃO DE CANAIS; SERVIÇOS PARA A REPARAÇÃO DE CONDUTAS; SERVIÇOS REPARADORES PARA REVESTIMENTOS DE PAREDE; SERVIÇOS REPARADORES PARA REVESTIMENTOS DE ESCADAS; SERVIÇOS PARA RECUPERAÇÃO DE REVESTIMENTOS PARA SOALHOS; SOLDADURA PARA FINS DE REPARAÇÃO; TRABALHOS DE CANALIZAÇÃO E INSTALAÇÃO DE GÁS E DE ÁGUA; SERVIÇOS DE CABLAGEM ELÉTRICA; SERVIÇOS CONTRATADOS PARA TRABALHOS DE ELETRICIDADE; RESTAURO, REPARAÇÃO E MANUTENÇÃO DE MOBILIÁRIO; REVESTIMENTO DE TUBOS DE ESCOAMENTO; REVESTIMENTO DE TUBOS; REVESTIMENTO DE

CANOS; REVESTIMENTO DE BETÃO; REPARAÇÕES DE BETÃO; RESTAURAÇÃO DE BANHEIRAS; REPARAÇÃO OU MANUTENÇÃO DE APARELHOS DE COZINHA; REPARAÇÃO OU MANUTENÇÃO DE APARELHOS E INSTALAÇÕES DE COZINHA; REPARAÇÃO OU MANUTENÇÃO DE APARELHOS E INSTALAÇÕES DE COZINHA ELÉTRICAS; REPARAÇÃO OU MANUTENÇÃO DE APARELHOS E INSTALAÇÕES NÃO ELÉTRICOS DE COZINHA; REPARAÇÃO OU MANUTENÇÃO DE APARELHOS ELETRODOMÉSTICOS; REPARAÇÃO OU MANUTENÇÃO DE BANHEIRAS; REPARAÇÃO OU MANUTENÇÃO DE MÁQUINAS E APARELHOS ELETRÓNICOS; REPARAÇÃO OU MANUTENÇÃO DE MÁQUINAS E APARELHOS DE CARPINTARIA; REPARAÇÃO OU MANUTENÇÃO DE MÁQUINAS E APARELHOS FOTOGRÁFICOS; REPARAÇÃO OU MANUTENÇÃO DE MÁQUINAS E INSTRUMENTOS DE ESCRITÓRIO; REPARAÇÃO OU MANUTENÇÃO DE APARELHOS DE ILUMINAÇÃO ELÉTRICA

(591)

(540)

## PRTAVARES

(210) **670079** MNA

(220) 2021.07.21

(300)

(730) PT **ALUISIO GOMES DA SILVA FILHO**

(511) 25 VESTUÁRIO

(591)

(540)

## A

(210) **670080** MNA

(220) 2021.07.21

(300)

(730) PT **FRANCISCO ANTÓNIO GOMES GONÇALVES, LDA.**

(511) 33 LICORES; VINHOS; VINHO

(591)

(540)

## CASTELO TAMILLOS

(210) **670081** MNA

(220) 2021.07.21

(300)

(730) PT **EDUARDO MAURICIO SILVA PINTO**

(511) 35 ASSISTÊNCIA, SERVIÇOS DE ACESSORIA E CONSULTORIA EM ANÁLISE COMERCIAL; ASSISTÊNCIA, SERVIÇOS DE ACESSORIA E CONSULTORIA EM PLANEAMENTO COMERCIAL; ASSISTÊNCIA, SERVIÇOS DE ACESSORIA E CONSULTORIA EM MATÉRIA DE ORGANIZAÇÃO EMPRESARIAL; ASSISTÊNCIA, SERVIÇOS DE ACESSORIA E CONSULTORIA EM GESTÃO COMERCIAL; CONSULTORIA RELATIVA A

SERVIÇOS DE RECOLOCAÇÃO PARA EMPRESAS; CONSULTORIA RELATIVA A SERVIÇOS DE PUBLICIDADE E PROMOÇÃO; FORNECIMENTO DE INFORMAÇÕES E SERVIÇOS DE CONSULTORIA RELACIONADOS COM E-COMMERCE; SERVIÇOS DE ACESSORIA E CONSULTORIA RELACIONADOS COM A AQUISIÇÃO DE BENS PARA TERCEIROS; SERVIÇOS DE ACESSORIA E CONSULTORIA RELACIONADOS COM AGÊNCIAS DE IMPORTAÇÃO E EXPORTAÇÃO; SERVIÇOS DE ASSISTÊNCIA E CONSULTORIA NO DOMÍNIO DA GESTÃO COMERCIAL DE EMPRESAS DO SETOR ENERGÉTICO; SERVIÇOS DE CONSULTORIA, ACONSELHAMENTO E ASSISTÊNCIA EM PUBLICIDADE, MARKETING E PROMOÇÃO; SERVIÇOS DE CONSULTORIA COMERCIAL RELACIONADOS COM A PREVISÃO E RECUPERAÇÃO DE CATÁSTROFES; SERVIÇOS DE CONSULTORIA COMERCIAL RELACIONADOS COM O ESTABELECIMENTO E EXPLORAÇÃO DE FRANCHISES; SERVIÇOS DE CONSULTORIA E ACESSORIA PARA GESTÃO DE NEGÓCIOS COMERCIAIS; SERVIÇOS DE CONSULTORIA EMPRESARIAL; SERVIÇOS DE CONSULTORIA EM MATÉRIA DE ESTRATÉGIAS COMERCIAIS; SERVIÇOS DE CONSULTORIA EMPRESARIAL NO SETOR AGRÍCOLA; SERVIÇOS DE CONSULTORIA E ACESSORIA RELACIONADOS COM RECRUTAMENTO DE PESSOAL; SERVIÇOS DE CONSULTORIA E ACESSORIA RELACIONADOS COM A COLOCAÇÃO DE PESSOAL; SERVIÇOS DE CONSULTORIA E ACESSORIA RELACIONADOS COM GESTÃO DE PESSOAL; SERVIÇOS DE CONSULTORIA E INFORMAÇÃO RELACIONADOS COM CONTABILIDADE; SERVIÇOS DE CONSULTORIA NO DOMÍNIO DO DESENVOLVIMENTO DE CONCEITOS PUBLICITÁRIOS; SERVIÇOS DE CONSULTORIA NA ÁREA DE MARKETING AFILIADO; SERVIÇOS DE CONSULTORIA NA ÁREA DE MARKETING DE INTERNET; SERVIÇOS DE CONSULTORIA RELACIONADOS COM PUBLICIDADE; SERVIÇOS DE CONSULTORIA RELATIVOS A ORGANIZAÇÃO E GESTÃO COMERCIAIS; SERVIÇOS DE CONSULTORIA RELACIONADOS COM A AQUISIÇÃO DE BENS E SERVIÇOS; SERVIÇOS DE CONSULTORIA RELACIONADOS COM A GESTÃO DE "CALL CENTERS"; SERVIÇOS DE CONSULTORIA RELACIONADOS COM PUBLICIDADE, PROMOÇÕES E MARKETING; SERVIÇOS DE CONSULTORIA RELACIONADOS COM ADMINISTRAÇÃO E GESTÃO HOTELEIRA; SERVIÇOS DE CONSULTORIA RELACIONADOS COM TRANSAÇÕES COMERCIAIS; SERVIÇOS DE INFORMAÇÃO E CONSULTORIA COMERCIAIS PARA OS CONSUMIDORES NO DOMÍNIO DOS PRODUTOS DE MAQUILHAGEM; SERVIÇOS DE INFORMAÇÃO E CONSULTORIA COMERCIAIS PARA OS CONSUMIDORES NO DOMÍNIO DOS PRODUTOS COSMÉTICOS; AGRUPAMENTO, PARA BENEFÍCIO DE TERCEIROS, DE UMA VARIEDADE DE SERVIÇOS DE SEGUROS, PERMITINDO AOS CONSUMIDORES COMPARAR E ADQUIRIR COMODAMENTE ESSES SERVIÇOS; GESTÃO COMERCIAL DE AGÊNCIAS E CORRETORES DE SEGUROS EM REGIME DE OUTSOURCING; PROMOÇÃO DE SERVIÇOS DE SEGUROS POR CONTA DE OUTREM; PROMOÇÃO DE SERVIÇOS FINANCEIROS E DE SEGUROS, EM NOME DE TERCEIROS; SERVIÇOS ADMINISTRATIVOS RELATIVOS A REFERÊNCIAS PARA AGENTES DE SEGUROS; SERVIÇOS ADMINISTRATIVOS RELATIVOS A SEGUROS DE SAÚDE DENTÁRIA; ACONSELHAMENTO EM CONTABILIDADE RELACIONADA COM A ELABORAÇÃO DE DECLARAÇÕES FISCAIS; ACONSELHAMENTO EM CONTABILIDADE RELACIONADA COM TRIBUTAÇÃO; ACESSORIA EM TRIBUTAÇÃO [CONTABILIDADE]; ACESSORIA

EMPRESARIAL RELACIONADA COM  
 CONTABILIDADE; ASSESSORIA FISCAL  
 (CONTABILIDADE); CONSULTADORIA E  
 INFORMAÇÃO RELATIVA A CONTABILIDADE;  
 CONSULTADORIA EM CONTABILIDADE;  
 CONSULTADORIA EM TRIBUTAÇÃO  
 [CONTABILIDADE]; CONSULTADORIA FISCAL  
 [CONTABILIDADE]; CONSULTORIA EM  
 CONTABILIDADE RELACIONADA COM  
 TRIBUTAÇÃO; CONSULTORIA EM  
 CONTABILIDADE RELATIVA À PREPARAÇÃO DE  
 PAGAMENTO DE IMPOSTOS; CONSULTORIA  
 RELATIVA A CONTABILIDADE FISCAL;  
 CONTABILIDADE; CONTABILIDADE  
 ADMINISTRATIVA; CONTABILIDADE  
 COMPUTORIZADA; CONTABILIDADE DE CUSTOS;  
 CONTABILIDADE DE GESTÃO; CONTABILIDADE  
 DE GESTÃO DE CUSTOS; CONTABILIDADE,  
 ESCRITURAÇÃO COMERCIAL; CONTABILIDADE,  
 GESTÃO DE CONTAS E AUDITORIA;  
 CONTABILIDADE INFORMATIZADA;  
 CONTABILIDADE PARA TRANSFERÊNCIA  
 ELETRÔNICA DE FUNDOS; ESCRITURAÇÃO DE  
 CONTABILIDADE; GESTÃO DA CONTABILIDADE DE  
 NEGÓCIOS; PLANEAMENTO FISCAL  
 [CONTABILIDADE]; PREPARAÇÃO DE  
 CONTABILIDADE INFORMATIZADA; PREPARAÇÃO  
 DE DECLARAÇÕES DE IMPOSTOS  
 INFORMATIZADAS [CONTABILIDADE];  
 PRESTAÇÃO DE INFORMAÇÕES RELACIONADAS  
 COM CONTAS [CONTABILIDADE]; SERVIÇOS DE  
 ACONSELHAMENTO EM DECLARAÇÕES FISCAIS  
 [CONTABILIDADE]; SERVIÇOS DE ASSESSORIA EM  
 CONTABILIDADE DE EMPRESAS; SERVIÇOS DE  
 ASSESSORIA (ORIENTAÇÃO) EM DECLARAÇÃO DE  
 IMPOSTOS [CONTABILIDADE]; SERVIÇOS DE  
 CONSULTADORIA EM TRIBUTAÇÃO  
 [CONTABILIDADE]; SERVIÇOS DE  
 CONTABILIDADE RELATIVOS A PLANEAMENTO  
 FISCAL; SERVIÇOS DE CONTABILIDADE PARA  
 FUNDOS DE PENSÕES; SERVIÇOS DE  
 CONTABILIDADE RELACIONADOS COM CUSTOS  
 PARA EMPRESAS AGRÍCOLAS; SERVIÇOS DE  
 CONTABILIDADE E LANÇAMENTOS  
 CONTABILÍSTICOS; SERVIÇOS DE  
 CONTABILIDADE PARA PROPINAS ESCOLARES;  
 SERVIÇOS DE CONTABILIDADE DE CUSTOS DE  
 PROPINAS ESCOLARES; SERVIÇOS DE  
 CONTABILIDADE POR CONTA DE TERCEIROS;  
 SERVIÇOS DE CONTABILIDADE FORENSE;  
 SERVIÇOS DE CONTABILIDADE PARA FUSÕES E  
 AQUISIÇÕES; SERVIÇOS DE CONTABILIDADE  
 COMPUTORIZADOS; SERVIÇOS DE  
 CONTABILIDADE INFORMATIZADA;  
 CONSULTORIA SOBRE ESTRATÉGIAS DE  
 COMUNICAÇÕES PUBLICITÁRIAS; CONSULTORIA  
 SOBRE ESTRATÉGIAS DE COMUNICAÇÃO DE  
 RELAÇÕES PÚBLICAS; CONSULTORIA SOBRE  
 ESTRATÉGIA DE COMUNICAÇÃO DE RELAÇÕES  
 PÚBLICAS; CONSULTORIA SOBRE ESTRATÉGIA DE  
 COMUNICAÇÕES PUBLICITÁRIAS;  
 DESENVOLVIMENTO DE ESTRATÉGIAS E  
 CONCEITOS DE MARKETING; DESENVOLVIMENTO  
 DE ESTRATÉGIAS PUBLICITÁRIAS;  
 DESENVOLVIMENTO E IMPLEMENTAÇÃO DE  
 ESTRATÉGIAS DE MARKETING PARA OUTROS;  
 INVESTIGAÇÕES DE ESTRATÉGIAS DE  
 MARKETING; PLANEAMENTO DE ESTRATÉGIAS  
 DE MARKETING; SERVIÇOS DE CONSULTADORIA  
 E ASSESSORIA NO DOMÍNIO DA ESTRATÉGIA  
 COMERCIAL; SERVIÇOS DE DESENVOLVIMENTO  
 DE ESTRATÉGIA COMERCIAL; SERVIÇOS DE  
 ESTRATÉGIA COMERCIAL; SERVIÇOS DE  
 ESTRATÉGIA DA MARCA; SERVIÇOS DE  
 ESTRATÉGIA E PLANEAMENTO DE NEGÓCIOS  
 COMERCIAIS; ASSESSORIA EM GESTÃO DE  
 RECURSOS HUMANOS; CONSULTADORIA DE  
 RECURSOS HUMANOS; CONSULTADORIA EM

GESTÃO DE RECURSOS HUMANOS;  
 CONSULTADORIA EM MATÉRIA DE GESTÃO  
 DERECURSOS HUMANOS; CONSULTADORIA EM  
 RECURSOS HUMANOS; CONSULTADORIA EM  
 SELEÇÃO DE RECURSOS HUMANOS;  
 CONSULTADORIA PARA RECURSOS HUMANOS;  
 CONSULTORIA EM MATÉRIA DE RECURSOS  
 HUMANOS; GESTÃO DE RECURSOS HUMANOS  
 RELACIONADA COM PESSOAL DE VENDAS;  
 GESTÃO DE RECURSOS HUMANOS; GESTÃO DE  
 RECURSOS HUMANOS RELACIONADO COM  
 PESSOAL DE MARKETING; SERVIÇOS DE  
 CONSULTADORIA EM MATÉRIA DE  
 RECRUTAMENTO DE RECURSOS HUMANOS;  
 SERVIÇOS DE DEPARTAMENTO DE RECURSOS  
 HUMANOS PARA TERCEIROS; SERVIÇOS DE  
 GESTÃO DE RECURSOS HUMANOS PARA PESSOAL  
 PUBLICITÁRIO; SERVIÇOS DE GESTÃO DE  
 RECURSOS HUMANOS E RECRUTAMENTO;  
 SERVIÇOS DE CONTRATAÇÃO DE EMPREGO PARA  
 TÉCNICOS DE CINEMA E TELEVISÃO; TESTES DE  
 PERSONALIDADE PARA CONTRATAÇÃO;  
 SERVIÇOS DE PUBLICIDADE RELACIONADOS COM  
 INVESTIMENTOS FINANCEIROS; GESTÃO  
 ADMINISTRATIVA POR OUTSOURCING PARA  
 EMPRESAS; SERVIÇOS DE OUTSOURCING  
 [ASSISTÊNCIA EM NEGÓCIOS COMERCIAIS];  
 SERVIÇOS DE OUTSOURCING NO ÂMBITO DA  
 ANÁLISE DE NEGÓCIOS COMERCIAIS; SERVIÇOS  
 DE OUTSOURCING NO ÂMBITO DE OPERAÇÕES  
 COMERCIAIS; SERVIÇOS DE OUTSOURCING SOB A  
 FORMA DE MEDIAÇÃO DE CONTRATOS DE  
 SERVIÇOS PARA TERCEIROS; SERVIÇOS DE  
 ASSESSORIA EM MATÉRIA DE CARREIRAS (SEM  
 SER ASSESSORIA EM EDUCAÇÃO E FORMAÇÃO);  
 SERVIÇOS DE INFORMAÇÃO E ACONSELHAMENTO  
 SOBRE CARREIRAS PROFISSIONAIS (EXCETO  
 ACONSELHAMENTO NA ÁREA DA EDUCAÇÃO E  
 FORMAÇÃO)

36 SERVIÇOS DE CONSULTORIA FINANCEIRA;  
 SERVIÇOS DE ASSESSORIA E CONSULTORIA  
 FINANCEIRA; SERVIÇOS DE INFORMAÇÃO E  
 CONSULTORIA FINANCEIRA; CONSULTORIA  
 FINANCEIRA RELACIONADA COM SERVIÇOS DE  
 CRÉDITO; SERVIÇOS DE CONSULTORIA  
 RELACIONADOS COM QUESTÕES FINANCEIRAS;  
 CONSULTORIA FINANCEIRA RELACIONADA COM  
 SERVIÇOS DE EMPRÉSTIMOS A ESTUDANTES;  
 SERVIÇOS DE CONSULTORIA EM INVESTIMENTOS;  
 SERVIÇOS DE CONSULTORIA EM CORRETAGEM  
 RELACIONADOS COM SEGUROS; SERVIÇOS DE  
 CONSULTORIA EM INVESTIMENTO DE  
 MERCADORIAS; SERVIÇOS DE CONSULTORIA EM  
 IMÓVEIS; SERVIÇOS DE CONSULTORIA EM  
 MATÉRIA DE SEGUROS RELACIONADOS COM  
 EXPLOSÕES; SERVIÇOS DE CONSULTORIA EM  
 MATÉRIA DE SEGUROS RELACIONADOS COM  
 INCÊNDIOS; SERVIÇOS DE CONSULTORIA EM  
 MATÉRIA DE PENSÕES; SERVIÇOS DE  
 CONSULTORIA E ACONSELHAMENTO EM MATÉRIA  
 DE INVESTIMENTO BANCÁRIO; SERVIÇOS DE  
 CONSULTORIA E INFORMAÇÃO EM MATÉRIA DE  
 CORRETAGEM DE SEGUROS; SERVIÇOS DE  
 CONSULTORIA E CORRETAGEM RELACIONADOS  
 COM SEGUROS DE ACIDENTES; SERVIÇOS DE  
 CONSULTORIA E CORRETAGEM RELACIONADOS  
 COM SEGUROS DE VIDA; SERVIÇOS DE  
 CONSULTORIA E CORRETAGEM RELACIONADOS  
 COM SEGUROS DE AUTOMÓVEIS; SERVIÇOS DE  
 CONSULTORIA FISCAL [SEM SER  
 CONTABILIDADE]; SERVIÇOS DE CONSULTORIA  
 IMOBILIÁRIA; SERVIÇOS DE CONSULTORIA  
 IMOBILIÁRIA PARA EMPRESAS; SERVIÇOS DE  
 CONSULTORIA RELACIONADOS COM  
 INVESTIMENTOS; SERVIÇOS DE CONSULTORIA  
 RELACIONADOS COM INVESTIMENTOS  
 FINANCEIROS; SERVIÇOS DE CONSULTORIA  
 RELACIONADOS COM FINANÇAS; SERVIÇOS DE

CONSULTORIA E CORRETAGEM RELACIONADOS COM SEGUROS DE SAÚDE; SERVIÇOS DE CONSULTORIA E CORRETAGEM RELACIONADOS COM SEGUROS DE CASA; SERVIÇOS DE CONSULTORIA E CORRETAGEM RELACIONADOS COM SEGUROS DE VIAGEM; SERVIÇOS DE CONSULTORIA E ASSESSORIA ATUARIAL; SERVIÇOS DE CONSULTORIA RELACIONADOS COM CARTÕES DE CRÉDITO; SERVIÇOS DE CONSULTORIA RELACIONADOS COM CRÉDITO; SERVIÇOS DE CONSULTORIA RELACIONADOS COM FINANÇAS PESSOAIS; SERVIÇOS DE CONSULTORIA RELACIONADOS COM OPERAÇÕES BANCÁRIAS; SERVIÇOS DE CONSULTORIA RELACIONADOS COM O FINANCIAMENTO DE OBRAS CIVIS E PROJETOS DE INFRAESTRUTURA; SERVIÇOS DE CONSULTORIA SOBRE INVESTIMENTO EM MERCADORIAS; SERVIÇOS DE CONSULTORIA SOBRE FINANÇAS EMPRESARIAIS; SERVIÇOS DE INFORMAÇÃO, DADOS, ACONSELHAMENTO E CONSULTORIA FINANCEIROS; ACERTOS DE PEDIDOS DE INDEMNIZAÇÃO DE SEGUROS; ADMINISTRAÇÃO DE AJUSTES DE INDEMNIZAÇÕES DE SEGUROS; ADMINISTRAÇÃO DE CARTEIRAS DE SEGUROS; ADMINISTRAÇÃO DE CRÉDITOS DE SEGUROS; ADMINISTRAÇÃO DE INDEMNIZAÇÕES DE SEGUROS; ADMINISTRAÇÃO DE NEGÓCIOS DE SEGUROS; ADMINISTRAÇÃO DE PLANOS DE SEGUROS; ADMINISTRAÇÃO DE PLANOS DE SEGUROS DE PROGRAMAS DE FÁRMACOS SUJEITOS A RECEITA MÉDICA; ADMINISTRAÇÃO DE SEGUROS; ADMINISTRAÇÃO DE SEGUROS DE SAÚDE DENTÁRIA; ADMINISTRAÇÃO DE SEGUROS DE GRUPO; ADMINISTRAÇÃO E SUBSCRIÇÃO DE SEGUROS DE SAÚDE DENTÁRIA; AGÊNCIA DE CORRETAGEM RELACIONADA COM SEGUROS DE NAVIOS; AGÊNCIA DE SEGUROS DE NAVIOS; AGÊNCIA DE SEGUROS E SERVIÇOS DE CORRETAGEM; AGÊNCIAS DE SEGUROS; AGÊNCIAS DE SEGUROS DE VIDA; AJUSTES DE PEDIDOS DE INDEMNIZAÇÕES DE SEGUROS; ASSESSORIA EM MATÉRIA DE SEGUROS; AVALIAÇÃO DA CARGA, PARA FINS DE SEGUROS; AVALIAÇÃO DE PEDIDOS DE INDEMNIZAÇÃO DE SEGUROS; AVALIAÇÃO DE PERDAS DE SEGUROS; AVALIAÇÃO DE SINISTROS EM MATÉRIA DE SEGUROS QUE NÃO SEJAM DE VIDA; AVALIAÇÃO DOS PEDIDOS DE INDEMNIZAÇÃO DE SEGUROS; AVALIAÇÃO E PROCESSAMENTO DE PEDIDOS DE INDEMNIZAÇÃO DE SEGUROS; AVALIAÇÃO PARA INDEMNIZAÇÕES DE SEGUROS IMOBILIÁRIOS; AVALIAÇÕES DE REIVINDICAÇÕES DE PRÊMIOS DE SEGUROS DE PATRIMÔNIOS PESSOAIS; AVALIAÇÕES DE SEGUROS CONTRA INCÊNDIOS; AVALIAÇÕES FINANCEIRAS [SEGUROS, BANCOS, IMOBILIÁRIAS]; AVALIAÇÕES FINANCEIRAS [SEGUROS, BANCOS, IMOBILIÁRIO]; AVALIAÇÕES PARA FINS DE SEGUROS; CONCERTAÇÃO DE SEGUROS; CONSULTADORIA E INFORMAÇÃO NO QUE RESPEITA A SEGUROS; CONSULTADORIA EM MATÉRIA DE SEGUROS; CONSULTADORIA EM SEGUROS; CONSULTADORIA FINANCEIRA E CONSULTADORIA EM MATÉRIA DE SEGUROS; CONSULTORIA EM MATÉRIA DE SUBSCRIÇÃO DE SEGUROS; FORNECIMENTO DE INFORMAÇÃO ONLINE SOBRE SEGUROS A PARTIR DE UMA BASE DE DADOS INFORMÁTICA OU DA INTERNET; FORNECIMENTO DE INFORMAÇÃO RELACIONADA COM SUBSCRIÇÃO DE SEGUROS QUE NÃO SEJAM DE VIDA; FORNECIMENTO DE INFORMAÇÃO RELACIONADA COM ACERTOS DE PEDIDOS DE INDEMNIZAÇÃO DE SEGUROS QUE NÃO SEJAM DE VIDA; FORNECIMENTO DE INFORMAÇÃO EM MATÉRIA DE CÁLCULO DE PRÊMIOS DE SEGUROS; FORNECIMENTO DE INFORMAÇÃO EM MATÉRIA DE SUBSCRIÇÃO DE SEGUROS DE VIDA; FORNECIMENTO DE INFORMAÇÃO SOBRE

SEGUROS; FORNECIMENTO DE COTAÇÕES DE PRÊMIOS DE SEGUROS; CORRETAGEM DE SEGUROS RELACIONADA COM ANIMAIS DE ESTIMAÇÃO; ESTUDOS EM MATÉRIA DE SEGUROS; CORRETAGEM DE SEGUROS QUE NÃO SEJAM DE VIDA; CORRETAGEM DE SEGUROS PARA PROPRIEDADES; CORRETAGEM DE SEGUROS DE TRANSPORTE; CONSULTORIA EM SEGUROS DE VIDA; CONTRATOS DE SEGUROS DE SERVIÇOS; CORRETAGEM DE SEGUROS DE SINISTROS; INFORMAÇÕES EM SEGUROS; INFORMAÇÃO SOBRE SEGUROS; INFORMAÇÃO E CONSULTADORIA EM SEGUROS; GESTÃO DE RISCO DE SEGUROS; GARANTIAS DE SEGUROS; FORNECIMENTO DE SERVIÇOS DE SEGUROS A COMPANHIAS DE RESSEGUROS; FORNECIMENTO DE SERVIÇOS DE SEGUROS A COMPANHIAS DE SEGUROS; FORNECIMENTO DE SERVIÇOS DE SEGUROS DE VIDA; FORNECIMENTO DE SEGUROS DE PROTEÇÃO DE COMPRA DE BENS ADQUIRIDOS COM CARTÕES DE CRÉDITO; FORNECIMENTO DE SEGUROS DE FÉRIAS; FORNECIMENTO DE SEGUROS DE GARANTIA DE EQUIPAMENTOS; FORNECIMENTO DE SEGUROS DE EMPRÉSTIMOS DE HIPOTECAS; FORNECIMENTO DE INFORMAÇÕES RELATIVAS À CORRETAGEM DE SEGUROS DE VIDA; FORNECIMENTO DE INFORMAÇÕES SOBRE SEGUROS; FORNECIMENTO DE INFORMAÇÕES SOBRE QUESTÕES DE SEGUROS; ORGANIZAÇÃO PARA FINANCIAMENTO DE PRÊMIOS DE SEGUROS; ORGANIZAÇÃO DE SEGUROS DE CRÉDITOS; ORGANIZAÇÃO DE SEGUROS DE VIDA; ORGANIZAÇÃO DE SEGUROS DE VIAGEM; ORGANIZAÇÃO DE SEGUROS; ORGANIZAÇÃO DE INVESTIMENTOS, EM ESPECIAL INVESTIMENTOS DE CAPITAL, SERVIÇOS DE FINANCIAMENTO E SEGUROS; ORGANIZAÇÃO DE AVALIAÇÕES DE PEDIDOS DE INDEMNIZAÇÃO DE SEGUROS; ORÇAMENTOS PARA FINS DE SEGUROS; MEDIAÇÃO DE SEGUROS DE VIDA; MEDIAÇÃO DE SEGUROS DE VEÍCULOS A MOTOR; MEDIAÇÃO DE SEGUROS DE TRANSPORTE EM TRÂNSITO; MEDIAÇÃO DE SEGUROS; INVESTIGAÇÕES EM MATÉRIA DE SEGUROS; INVESTIGAÇÕES DE SEGUROS; INVESTIGAÇÃO RELACIONADA COM SEGUROS; SEGUROS DE AVIAÇÃO; SEGUROS DE ALOJAMENTO HOTELEIRO; SEGUROS CONTRA PERDA DE CRÉDITO; SEGUROS CONTRA O EXTRAVIO DE DOCUMENTOS; SEGUROS CONTRA ACIDENTES; SEGUROS BANCÁRIOS; SEGUROS; REGULARIZAÇÃO DE SINISTROS NO DOMÍNIO DOS SEGUROS; REGULARIZAÇÃO DE INDEMNIZAÇÕES DE SEGUROS NÃO-VIDA; PROCESSAMENTO INFORMÁTICO DE PEDIDOS DE INDEMNIZAÇÕES DE SEGUROS; PROCESSAMENTO DE PEDIDOS DE INDEMNIZAÇÃO DE SEGUROS; PRESTAÇÃO DE INFORMAÇÕES RELACIONADAS COM SERVIÇOS DE SEGUROS E FINANCEIROS; PRESTAÇÃO DE INFORMAÇÕES SOBRE SEGUROS; PRESTAÇÃO DE ASSESSORIA FINANCEIRA PARA PERITOS DE SEGUROS; PLANOS DE POUPANÇA RELACIONADOS COM SEGUROS DE SAÚDE; SEGUROS MARÍTIMOS; SEGUROS HIPOTECÁRIOS; SEGUROS DE VIDA; SEGUROS DE VIAGEM; SEGUROS DE VEÍCULOS MOTORIZADOS; SEGUROS DE SAÚDE PRIVADOS; SEGUROS DE RISCO RELATIVOS À TRANSPOSIÇÃO DO PRAZO E CUSTO; SEGUROS DE RISCO RELATIVOS À CONCLUSÃO DO PRAZO E CUSTO; SEGUROS DE RECHEIO DE EDIFÍCIOS; SEGUROS DE MERCADORIAS EM TRÂNSITO; SEGUROS DE MERCADORIAS; SEGUROS DE INDEMNIZAÇÃO PROFISSIONAL; SEGUROS DE GARANTIA; SEGUROS DE EDIFÍCIOS; SEGUROS DE CRÉDITO; SEGUROS RELACIONADOS COM BENS PESSOAIS; SEGUROS RELACIONADOS COM PROPRIEDADES; SEGUROS PESSOAIS RELACIONADOS COM A RESPONSABILIDADE PELO REEMBOLSO DE EMPRÉSTIMOS; SEGUROS PARA

SISTEMAS ANTIRROUBO; SEGUROS PARA RESPONSABILIDADE CIVIL CONTRA TERCEIROS; SEGUROS PARA PROPRIETÁRIOS DE IMÓVEIS; SEGUROS PARA NEGÓCIOS COMERCIAIS; SEGUROS PARA HOTÉIS; SEGUROS PARA HIPOTECAS BANCÁRIAS; SEGUROS PARA GARAGENS; SEGUROS PARA FURGONETAS; SEGUROS PARA DESPESAS LEGAIS; SEGUROS PARA ESCRITÓRIOS; SEGUROS MÉDICOS; SEGUROS PARA APARELHOS DE COMUNICAÇÃO; SERVIÇOS DE CONSULTADORIA E INFORMAÇÃO EM MATÉRIA DE FINANÇAS E DE SEGUROS; SERVIÇOS DE AVALIAÇÃO FINANCEIRA, AJUSTE E LIQUIDAÇÃO RELACIONADOS COM PEDIDOS DE INDEMNIZAÇÃO DE SEGUROS; SERVIÇOS DE ASSESSORIA RELACIONADOS COM INDEMNIZAÇÕES DE SEGUROS; SERVIÇOS DE ASSESSORIA RELACIONADOS COM SEGUROS DE VIDA; SERVIÇOS DE ASSESSORIA RELACIONADOS COM SEGUROS; SERVIÇOS DE ASSESSORIA FINANCEIRA RELACIONADOS COM SEGUROS DE VIDA; SERVIÇOS DE ASSESSORIA RELACIONADOS COM CONTRATOS DE SEGUROS; SERVIÇOS DE ASSESSORIA EM SEGUROS; SERVIÇOS DE AJUSTE E LIQUIDAÇÃO DE PEDIDOS DE INDEMNIZAÇÃO DE SEGUROS; SERVIÇOS DE AGÊNCIAS PARA PROVIDENCIAR SEGUROS DE VIAGEM; SERVIÇOS DE AGÊNCIAS DE SEGUROS; SERVIÇOS BANCÁRIOS E DE SEGUROS POR TELEFONE; SERVIÇOS ATUARIAIS DE SEGUROS; SERVIÇOS DE GARANTIAS DE SEGUROS CONTRA AVARIAS MECÂNICAS DE MOTORES; SERVIÇOS DE FINANCIAMENTO DE PRÊMIOS DE SEGUROS; SERVIÇOS DE CRÉDITO PARA PAGAMENTO DE PRÊMIOS DE SEGUROS; SERVIÇOS DE CORRETAGEM EM MATÉRIA DE SEGUROS; SERVIÇOS DE CORRETAGEM DE SEGUROS; SERVIÇOS DE CORRETAGEM DE SEGUROS DE SAÚDE; SERVIÇOS DE CONTRATAÇÃO DE SEGUROS; SERVIÇOS DE SEGUROS DE VIAGEM; SERVIÇOS DE SEGUROS DE VIDA; SERVIÇOS DE SEGUROS DE VEÍCULOS; SERVIÇOS DE SEGUROS DE SAÚDE RELACIONADOS COM GUIAS TURÍSTICOS DE AUTOCARRO; SERVIÇOS DE SEGUROS DE SAÚDE RELACIONADOS COM CONDUTORES DE AUTOCARROS; SERVIÇOS DE SEGUROS DE RENDAS; SERVIÇOS DE SEGUROS DE HABITAÇÃO; SERVIÇOS DE SEGUROS DE GARANTIA; SERVIÇOS DE SEGUROS DE DOAÇÕES; SERVIÇOS DE SEGUROS DE CARAVANAS; SERVIÇOS DE SEGUROS; SERVIÇOS DE PLANEAMENTO RELACIONADOS COM SEGUROS DE VIDA; SERVIÇOS DE INVESTIMENTO EM SEGUROS VARIÁVEIS; SERVIÇOS DE INFORMAÇÃO RELACIONADOS COM SEGUROS; SERVIÇOS DE GESTÃO DE SEGUROS; SERVIÇOS DE SEGUROS RELACIONADOS COM DESPÓSITOS; SERVIÇOS DE SEGUROS RELACIONADOS COM LIQUIDAÇÕES ESTRUTURADAS PRESTADOS A ADVOGADOS; SERVIÇOS DE SEGUROS PESSOAIS RELACIONADOS COM O FORNECIMENTO DE ASSESSORIA JURÍDICA; SERVIÇOS DE SEGUROS PESSOAIS RELACIONADOS COM O FORNECIMENTO DE SERVIÇOS JURÍDICOS; SERVIÇOS DE SEGUROS PARA A PROTEÇÃO DE HIPOTECAS; SERVIÇOS DE SEGUROS PARA A PROTEÇÃO DE CONDUTORES; SERVIÇOS DE SEGUROS PARA PROPRIEDADES COM TELHADOS DE COLMO; SERVIÇOS DE SEGUROS PARA REEMBOLSO DE DESPESAS MÉDICAS; SERVIÇOS DE SEGUROS PARA TELEMÓVEIS; SERVIÇOS DE SEGUROS PARA A INDÚSTRIA DA CONSTRUÇÃO; SERVIÇOS DE SEGUROS PARA DISPONIBILIZAÇÃO DE DINHEIRO EM SITUAÇÕES DE EMERGÊNCIA; SERVIÇOS DE SEGUROS MÉDICOS PRESTADOS A EMPRESAS; SERVIÇOS DE SEGUROS IMOBILIÁRIOS; SERVIÇOS DE SEGUROS DOMÉSTICOS; SERVIÇOS DE SEGUROS DENTÁRIOS; SERVIÇOS DE SEGUROS

RELACIONADOS COM O CANCELAMENTO DE RESERVAS DE FÉRIAS; SERVIÇOS DE SEGUROS RELACIONADOS COM PLANOS DE CONTINGÊNCIA; SERVIÇOS DE SEGUROS RELACIONADOS COM LARES DE ASSISTÊNCIA MÉDICA; SERVIÇOS DE SEGUROS RELACIONADOS COM O CRÉDITO; SERVIÇOS DE SEGUROS RELACIONADOS COM LIQUIDAÇÕES ESTRUTURADAS PARA SEGURADORAS DE SINISTROS E DE PROPRIEDADES; SERVIÇOS DE SEGUROS RELACIONADOS COM VIAGENS; SERVIÇOS DE SEGUROS RELACIONADOS COM TRANSPORTE MARÍTIMO; SERVIÇOS DE SEGUROS RELACIONADOS COM BENS IMOBILIÁRIOS; SERVIÇOS DE SEGUROS RELACIONADOS COM PROPRIEDADES; SERVIÇOS DE SEGUROS RELACIONADOS COM A PERDA DE BENS PESSOAIS; SERVIÇOS DE SEGUROS RELACIONADOS COM A AVIAÇÃO; SERVIÇOS DE SEGUROS RELACIONADOS COM TELHADOS DE COLMO; SERVIÇOS DE SEGUROS RELACIONADOS COM ALOJAMENTOS DE FÉRIAS; SERVIÇOS DE SEGUROS RELACIONADOS COM EMPRESAS DE VENDA POR ENCOMENDA POSTAL; SERVIÇOS DE SEGUROS RELACIONADOS COM FUNDOS DE PENSÕES; SERVIÇOS DE SUBSCRIÇÃO DE SEGUROS COMERCIAIS; SERVIÇOS DE SUBSCRIÇÃO DE SEGUROS DE EMPRESAS; SERVIÇOS DE SUBSCRIÇÃO DE SEGUROS DE AVIAÇÃO; SERVIÇOS DE SUBSCRIÇÃO DE SEGUROS CONTRA ACIDENTES PESSOAIS; SERVIÇOS DE SEGUROS RELACIONADOS COM PROTEÇÃO EM MATÉRIA DE COMPRAS, PROTEÇÃO DE PREÇOS E GARANTIA PROLONGADA PARA PRODUTOS COMPRADOS ATRAVÉS DE CARTÕES DE CRÉDITO; SERVIÇOS DE SEGUROS RELACIONADOS COM A CONCESSÃO DE CRÉDITO; SERVIÇOS DE SEGUROS RELACIONADOS COM O FURTO DE BENS PESSOAIS; SERVIÇOS DE SEGUROS RELACIONADOS COM ACORDOS DE CRÉDITO; SERVIÇOS DE SEGUROS RELACIONADOS COM DESPESAS JUDICIAIS; SERVIÇOS DE SEGUROS RELACIONADOS COM MERCADORIAS EM TRÂNSITO; SERVIÇOS DE SEGUROS RELACIONADOS COM BARCOS; SERVIÇOS DE SEGUROS RELACIONADOS COM VEÍCULOS; SERVIÇOS DE SEGUROS RELACIONADOS COM VEÍCULOSMOTORIZADOS; SERVIÇOS DE SEGUROS RELACIONADOS COM CARTÕES DE CRÉDITO; SERVIÇOS DE SEGUROS RELACIONADOS COM AVARIAS MECÂNICAS; SUBROGAÇÃO DE SEGUROS; SERVIÇOS SUBSCRIÇÃO DE SEGUROS CONTRA ACIDENTES; SERVIÇOS RELACIONADOS COM SEGUROS DE GARANTIA; SERVIÇOS RELACIONADOS COM A SUBSCRIÇÃO DE SEGUROS DE VIDA; SERVIÇOS RELACIONADOS COM SEGUROS PESSOAIS; SERVIÇOS RELACIONADOS COM SEGUROS DE VIDA; SERVIÇOS PARA SUBSCRIÇÃO DE SEGUROS; SERVIÇOS PARA A SUBSCRIÇÃO DE SEGUROS DE CRÉDITO; SERVIÇOS PARA A SUBSCRIÇÃO DE SEGUROS; SERVIÇOS INFORMATIZADOS DE INFORMAÇÕES RELACIONADOS COM SEGUROS; SERVIÇOS FINANCEIROS RELACIONADOS COM SEGUROS PARA VEÍCULOS MOTORIZADOS; SERVIÇOS FINANCEIROS RELACIONADOS COM SEGUROS; SERVIÇOS FINANCEIROS PRESTADOS POR COMPANHIAS DE SEGUROS; SERVIÇOS DE SUBSCRIÇÃO DE SEGUROS DE SAÚDE; SERVIÇOS DE SUBSCRIÇÃO DE SEGUROS; SUBSCRIÇÃO DE SEGUROS DE BENS IMÓVEIS; SUBSCRIÇÃO DE SEGUROS DE SAÚDE; SUBSCRIÇÃO DE SEGUROS DE SAÚDE PRÉ-PAGOS; SUBSCRIÇÃO DE SEGUROS DE GARANTIA; SUBSCRIÇÃO DE SEGUROS DE VIDA; SUBSCRIÇÃO DE SEGUROS DE SERVIÇOS JURÍDICOS PRÉ-PAGOS; SUBSCRIÇÃO DE SEGUROS DE TRANSPORTE MARÍTIMO; SUBSCRIÇÃO DE SEGUROS DE TRÂNSITO; SUBSCRIÇÃO DE

SEGUROS DE TRANSPORTE; SUBSCRIÇÃO DE SEGUROS CONTRA ACIDENTES DE TRÂNSITO; SUBSCRIÇÃO DE SEGUROS CONTRA INCÊNDIOS; SUBSCRIÇÃO DE SEGUROS CONTRA ACIDENTES; SUBSCRIÇÃO DE SEGUROS CONTRA INCÊNDIOS MARÍTIMOS; SUBSCRIÇÃO DE SEGUROS CONTRA ACIDENTES MARÍTIMOS; SUBSCRIÇÃO DE SEGUROS; TRATAMENTO DE PEDIDOS DE INDEMNIZAÇÃO DE SEGUROS; SUBSCRIÇÃO RELACIONADA COM SEGUROS MARÍTIMOS; SUBSCRIÇÃO DE SEGUROS QUE NÃO SEJAM DE VIDA; SUBSCRIÇÃO DE SEGUROS MÉDICOS; SUBSCRIÇÃO DE SEGUROS NO DOMÍNIO DE SEGUROS DE RESPONSABILIDADE CIVIL PROFISSIONAL; SUBSCRIÇÃO DE SEGUROS MARÍTIMOS; SUBSCRIÇÃO DE SEGUROS E APRECIÇÃO E AVALIAÇÃO PARA EFEITOS DE SEGURO; ASSESSORIA FISCAL (SEM RELAÇÃO COM CONTABILIDADE); CONSULTORIA EM DECLARAÇÕES DE IMPOSTOS [SEM RELAÇÃO COM CONTABILIDADE]; SERVIÇOS RELACIONADOS COM MATÉRIAS FISCAIS [NÃO CONTABILIDADE]; SERVIÇOS DE CONSULTADORIA DE ESTRATÉGIAS FINANCEIRAS; CONTRATAÇÃO DE ALUGUER DE ALOJAMENTO; ACONSELHAMENTO EM INVESTIMENTO IMOBILIÁRIO; ADMINISTRAÇÃO DE FUNDOS DE INVESTIMENTO; ADMINISTRAÇÃO DE FUNDOS DE INVESTIMENTOS; ADMINISTRAÇÃO DE FUNDOS E INVESTIMENTOS; ADMINISTRAÇÃO DE INVESTIMENTOS; ADMINISTRAÇÃO DE SERVIÇOS DE INVESTIMENTO DE CAPITAL; ANÁLISE DE INVESTIMENTO FINANCEIRO E INVESTIGAÇÃO BOLSISTA; ANÁLISES DE INVESTIMENTOS; AQUISIÇÃO PARA INVESTIMENTO FINANCEIRO; ASSESSORIA EM INVESTIMENTO; ASSESSORIA EM INVESTIMENTOS RESIDENCIAIS; ASSESSORIA EM MATÉRIA DE INVESTIMENTOS; ASSESSORIA FINANCEIRA EM MATÉRIA DE INVESTIMENTOS; ASSESSORIA RELACIONADA COM INVESTIMENTOS DURANTE A REFORMA; ASSESSORIA RELACIONADA COM INVESTIMENTOS PARA A REFORMA; ASSESSORIA RELACIONADA COM INVESTIMENTOS FINANCEIROS; CLUBES DE INVESTIMENTO; CONSULTADORIA EM INVESTIMENTO DE CAPITAL; CONSULTADORIA SOBRE INVESTIMENTOS; CONSULTORIA DE INVESTIMENTOS; CONSULTORIA EM INVESTIMENTO DE CAPITAL; CONSULTORIA EM MATÉRIA DE INVESTIMENTO DE CAPITAL; CONSULTORIA EM MATÉRIA DE FUNDOS DE INVESTIMENTO; CONSULTORIA FINANCEIRA EM MATÉRIA DE INVESTIMENTO IMOBILIÁRIO; CONSULTORIA FINANCEIRA RELACIONADA COM INVESTIMENTOS EM INFRAESTRUTURA; CORRETAGEM DE FUNDOS DE INVESTIMENTO; CORRETAGEM DE INVESTIMENTO; CORRETAGEM DE INVESTIMENTOS FINANCEIROS; CORRETAGEM DE INVESTIMENTOS FINANCEIROS EM EMPRESAS DE ENERGIA; CUSTÓDIA DE INVESTIMENTOS; DESENVOLVIMENTO DE CARTEIRAS DE INVESTIMENTO; DISTRIBUIÇÃO DE FUNDOS DE INVESTIMENTO; FINANCIAMENTO DE INVESTIMENTOS; FORNECIMENTO DE CAPITAIS DE INVESTIMENTO; FORNECIMENTO DE INFORMAÇÃO SOBRE INVESTIMENTOS; FORNECIMENTO DE INFORMAÇÃO E ANÁLISE SOBRE INVESTIMENTOS FINANCEIROS ATRAVÉS DA INTERNET; FORNECIMENTO DE INFORMAÇÕES RELACIONADAS COM INVESTIMENTOS NEGOCIADOS PUBLICAMENTE; FORNECIMENTO DE INFORMAÇÕES FINANCEIRAS RELACIONADAS COM O SETOR FINANCEIRO ENVOLVIDO EM INVESTIMENTOS CENTRADOS NO AMBIENTE; FORNECIMENTO DE INFORMAÇÕES VIA TELEFONE SOBRE CONTAS DE INVESTIMENTO; FORNECIMENTO DE INFORMAÇÕES ONLINE SOBRE CONTAS DE INVESTIMENTO; FORNECIMENTO DE

INFORMAÇÕES, CONSULTORIA E ASSESSORIA EM MATÉRIA DE INVESTIMENTO BANCÁRIO; FORNECIMENTO DE PLANOS DE POUPANÇA INVESTIMENTO; GESTÃO DE ATIVOS DE INVESTIMENTO; GESTÃO DE CARTEIRAS DE INVESTIMENTOS; GESTÃO DE FUNDOS DE INVESTIMENTO DE CAPITAL VARIÁVEL; GESTÃO DE FUNDOS DE INVESTIMENTO; GESTÃO DE INVESTIMENTO DE PENSÕES; GESTÃO DE INVESTIMENTO IMOBILIÁRIO; GESTÃO DE INVESTIMENTOS; GESTÃO DE INVESTIMENTOS E DISTRIBUIÇÃO DE ANUIDADES VARIÁVEIS; GESTÃO DE INVESTIMENTOS EM FUNDOS DE PENSÕES; GESTÃO DE INVESTIMENTOS EM FUNDOS; GESTÃO DE INVESTIMENTOS HIPOTECÁRIOS; GESTÃO DE INVESTIMENTOS NA BOLSA; GESTÃO DE PLANOS PESSOAIS DE INVESTIMENTO; GESTÃO DE UM FUNDO DE INVESTIMENTO DE CAPITAIS; GESTÃO DOS INVESTIMENTOS PARA CLUBES E SOCIEDADES MÚTUAS; GESTÃO FINANCEIRA DE CAPITAL DE RISCO, CAPITAL DE INVESTIMENTO E CAPITAL DE DESENVOLVIMENTO; GESTÃO FINANCEIRA DE PLANOS DE INVESTIMENTO COLETIVO; GESTÃO FINANCEIRA RELACIONADA COM INVESTIMENTO; INFORMAÇÕES SOBRE INVESTIMENTOS; INVESTIMENTO ATRAVÉS DE MEIOS ELETRÔNICOS; INVESTIMENTO DE CAPITAIS; INVESTIMENTO DE CAPITAL EM BENS IMOBILIÁRIOS; INVESTIMENTO DE CAPITAL SOCIAL; INVESTIMENTO DE FUNDO DE CAPITAL; INVESTIMENTO DE FUNDOS INTERNACIONAIS; INVESTIMENTO DE FUNDOS MÚTUOS; INVESTIMENTO DE FUNDOS PARA TERCEIROS; INVESTIMENTO DE FUNDOS PARA FINS CARITATIVOS; INVESTIMENTO EM BENS IMOBILIÁRIOS; INVESTIMENTO EM FUNDOS DE PREVIDÊNCIA; INVESTIMENTO EM FUNDOS DE PENSÕES; INVESTIMENTO FINANCEIRO NO DOMÍNIO DOS TÍTULOS; PRESTAÇÃO DE INFORMAÇÕES DE PREÇOS SOBRE FUNDOS DE INVESTIMENTO; PLANOS PESSOAIS DE INVESTIMENTO EM CAPITAIS; PLANEAMENTO DE INVESTIMENTO IMOBILIÁRIO; PESQUISA DE INVESTIMENTOS; ORGANIZAÇÃO DE INVESTIMENTOS; OBTENÇÃO DE INVESTIMENTOS FINANCEIROS; MONITORIZAÇÃO DO RENDIMENTO DE INVESTIMENTOS; MONITORIZAÇÃO DE FUNDOS DE INVESTIMENTO; MANUTENÇÃO DE CONTAS DE DEPÓSITO COM GARANTIA PARA INVESTIMENTOS; INVESTIMENTOS FINANCEIROS; INVESTIMENTOS EM FUNDOS UNITÁRIOS; INVESTIMENTOS DE FUNDOS; INVESTIMENTO IMOBILIÁRIO; INVESTIMENTO INDUSTRIAL; SERVIÇOS DE ASSESSORIA RELACIONADOS COM INVESTIMENTO FINANCEIRO; SERVIÇOS DE ASSESSORIA RELACIONADOS COM FINANCIAMENTO DE INVESTIMENTOS; SERVIÇOS DE ASSESSORIA RELACIONADOS COM INVESTIMENTOS; SERVIÇOS DE ASSESSORIA EM INVESTIMENTO RELACIONADOS COM IMÓVEIS; SERVIÇOS DE ASSESSORIA EM MATÉRIA DE INVESTIMENTO DE CAPITAIS; SERVIÇOS DE ASSESSORIA EM MATÉRIA DE INVESTIMENTOS FINANCEIROS; SERVIÇOS DE ASSESSORIA DE INVESTIMENTOS; SERVIÇOS DE ASSESSORIA DE PLANEAMENTO E DE INVESTIMENTO FINANCEIRO; SERVIÇOS DE ANÁLISES FINANCEIRAS EM MATÉRIA DE INVESTIMENTO; SERVIÇOS DE AGÊNCIA DE TRANSFERÊNCIA PRESTADOS POR EMISSORES DE TÍTULOS DE INVESTIMENTO; SERVIÇOS DE ADMINISTRAÇÃO DE FUNDOS DE INVESTIMENTO DE CLIENTES PARTICULARES; SERVIÇOS DE ADMINISTRAÇÃO RELACIONADOS COM INVESTIMENTOS; SERVIÇOS BANCÁRIOS DE INVESTIMENTO EM IMÓVEIS; SERVIÇOS BANCÁRIOS DE INVESTIMENTO; REGISTO DE

TRANSAÇÕES ENTRE PARTES RELACIONADAS COM INVESTIMENTOS; SERVIÇOS DE FUNDOS DE INVESTIMENTO FINANCEIROS; SERVIÇOS DE EMPRÉSTIMOS PARA INVESTIMENTO EM PROPRIEDADES; SERVIÇOS DE CORRETAGEM RELACIONADOS COM FUNDOS DE INVESTIMENTO; SERVIÇOS DE CORRETAGEM PARA INVESTIMENTOS DE CAPITAL; SERVIÇOS DE CONTAS DE INVESTIMENTO; SERVIÇOS DE CONTAS DE INVESTIMENTO PRESTADOS POR INSTITUIÇÕES DE CRÉDITO IMOBILIÁRIO; SERVIÇOS DE CONSULTADORIA EM MATÉRIA DE FINANÇAS E INVESTIMENTOS; SERVIÇOS DE AVALIAÇÃO DE RISCO DE INVESTIMENTO; SERVIÇOS DE ASSESSORIA RELACIONADOS COM INVESTIMENTOS E FINANÇAS; SERVIÇOS DE INVESTIMENTO DE RENDIMENTO FIXO; SERVIÇOS DE INVESTIMENTO DE CAPITAIS DE RISCO E COLOCAÇÃO PRIVADA DE TÍTULOS; SERVIÇOS DE INVESTIMENTO EM FUNDOS DE CAPITAL PRIVADO; SERVIÇOS DE INVESTIMENTO EM RENDAS VARIÁVEIS DE LONGO PRAZO; SERVIÇOS DE INVESTIMENTO NO DOMÍNIO DAS OBRIGAÇÕES DO TESOURO; SERVIÇOS DE INVESTIMENTO; SERVIÇOS DE INVESTIGAÇÃO PARA INVESTIMENTO FINANCEIRO; SERVIÇOS DE INFORMAÇÕES INFORMATIZADOS RELACIONADOS COM INVESTIMENTOS; SERVIÇOS DE GESTÃO PARA INVESTIMENTO IMOBILIÁRIO; SERVIÇOS DE GESTÃO DE SOCIEDADES DE INVESTIMENTO DE CAPITAL VARIÁVEL PARA CLIENTES PRIVADOS; SERVIÇOS DE GESTÃO DE INVESTIMENTOS FINANCEIROS; SERVIÇOS DE GESTÃO DE INVESTIMENTOS; SERVIÇOS DE GESTÃO DE CARTEIRAS DE INVESTIMENTOS; SERVIÇOS DE GESTÃO DE CARTEIRAS DE INVESTIMENTO; SERVIÇOS DE FUNDOS DE INVESTIMENTOS; SERVIÇOS FIDUCIÁRIOS DE INVESTIMENTOS; SERVIÇOS DE TRANSFERÊNCIA E TRANSAÇÃO DE FUNDOS DE INVESTIMENTO; SERVIÇOS DE SOCIEDADES MANDATADAS PARA INVESTIMENTOS; SERVIÇOS DE PESQUISA RELACIONADOS COM INVESTIMENTOS; SERVIÇOS DE NEGÓCIOS DE INVESTIMENTO; SERVIÇOS DE INVESTIMENTOS DE CLIENTES PRIVADOS; SERVIÇOS DE INVESTIMENTO FINANCEIRO; SERVIÇOS DE INVESTIMENTO EM FUNDOS DE COBERTURA; SERVIÇOS DE INVESTIMENTO EM TÍTULOS PARA INVESTIDORES PARTICULARES; SERVIÇOS DE INVESTIMENTO EM TÍTULOS; SERVIÇOS DE INVESTIMENTO RELACIONADOS COM PROPINAS ESCOLARES; SERVIÇOS DE INVESTIMENTO RELACIONADOS COM TÍTULOS TRANSFERÍVEIS; SERVIÇOS DE INVESTIMENTO DE CAPITAL DE RISCO E DE CAPITAL DE PROJETOS; SERVIÇOS DE INVESTIMENTO EM IMÓVEIS COMERCIAIS; SUBSCRIÇÃO FINANCEIRA E EMISSÃO DE TÍTULOS (SERVIÇOS BANCÁRIOS DE INVESTIMENTO); SERVIÇOS PARA O INVESTIMENTO DE DINHEIRO; SERVIÇOS PARA INVESTIMENTO EM IMÓVEIS; SERVIÇOS IMOBILIÁRIOS RELACIONADOS COM A GESTÃO DE INVESTIMENTOS IMOBILIÁRIOS; SERVIÇOS FINANCEIROS RELACIONADOS COM INVESTIMENTOS; SERVIÇOS FINANCEIROS RELACIONADOS COM PLANOS PESSOAIS DE INVESTIMENTO ACIONÁRIO; SERVIÇOS FINANCEIROS EM MATÉRIA DE TÍTULOS DE INVESTIMENTO; SERVIÇOS FINANCEIROS DE SOCIEDADES DE INVESTIMENTO IMOBILIÁRIO; SERVIÇOS FINANCEIROS DE INVESTIMENTO EM RELAÇÃO À INDÚSTRIA DE IMPRESSÃO; SERVIÇOS FIDUCIÁRIOS PARA INVESTIMENTOS; SERVIÇOS FIDUCIÁRIOS PARA FUNDOS DE INVESTIMENTO DE CAPITAL VARIÁVEL; SERVIÇOS FIDUCIÁRIOS E DE ASSESSORIA DE INVESTIMENTOS; CONSULTORIA RELACIONADA COM ASSISTÊNCIA FINANCEIRA PARA EDUCAÇÃO

(591)  
(540)



(531) 24.17.18 ; 27.3.15 ; 27.99.5

(210) **670082** MNA  
(220) 2021.07.21  
(300)  
(730) **PT PATRÍCIA ISABEL MORAIS PENTEADO**  
(511) 25 VESTUÁRIO; CALÇADO; PARTES DE VESTUÁRIO, CALÇADO E CHAPELARIA

(591)  
(540)



OURELA

(531) 26.4.18 ; 27.5.22 ; 27.99.5 ; 27.99.15

(210) **670085** MNA  
(220) 2021.07.21  
(300)  
(730) **PT ANDRÉ CASTRO SERRÃO COSTA CRUZ**  
(511) 18 BAGAGENS, MALAS, CARTEIRAS E OUTRAS BOLSAS DE TRANSPORTE; CHAPÉUS DE CHUVA E CHAPÉUS DE SOL; GUARDA-CHUVAS E GUARDA-SÓIS

25 VESTUÁRIO; T-SHIRTS; SWEATSHIRTS; CAMISOLAS TIPO SWEATSHIRTS; SWEATSHIRTS COM CAPUZ; CALÇÕES; CASACOS; CAMISAS; CAMISOLAS

(591)  
(540)





(531) 9.3.13

(591)  
(540)

## OCREZA

(210) **670089** MNA  
 (220) 2021.07.21  
 (300)  
 (730) PT LOURENÇO ESQUIVEL ROVISCO  
 DOMINGOS ROCHA  
 (511) 28 JOGOS  
 (591)  
 (540)

## TIPSYCAL

(210) **670086** MNA  
 (220) 2021.07.21  
 (300)  
 (730) PT NOVA OPTICA PAÇOS DE  
 FERREIRA, UNIPessoal, LDA  
 (511) 44 SERVIÇOS DE ÓTICA  
 (591) AZUL; BRANCO; ROSA;  
 (540)



(531) 26.2.1 ; 26.99.3 ; 27.5.10 ; 29.1.4 ; 29.1.99

(210) **670090** MNA  
 (220) 2021.07.21  
 (300)  
 (730) PT VITOR HUGO OLIVEIRA COUTO DA  
 ROCHA  
 (511) 25 CALÇADO; CHAPELARIA; PARTES DE VESTUÁRIO,  
 CALÇADO E CHAPELARIA; VESTUÁRIO; ARTIGOS  
 DE CHAPELARIA  
 35 SERVIÇOS DE ASSISTÊNCIA, GESTÃO E  
 ADMINISTRAÇÃO DE NEGÓCIOS; GESTÃO  
 COMERCIAL DE LOJAS DE VENDA A RETALHO;  
 GESTÃO COMERCIAL DE LOJAS; GESTÃO  
 COMERCIAL DE RESTAURANTES  
 41 EDUCAÇÃO, ENTRETENIMENTO E DESPORTO  
 44 SERVIÇOS DE HIGIENE CORPORAL E DE BELEZA  
 PARA PESSOAS; SERVIÇOS DE EMBELEZAMENTO  
 PARA ANIMAIS; CUIDADOS HIGIÉNICOS E DE  
 BELEZA PARA PESSOAS

(591)  
(540)

## CANTANHEDE RETAIL PARK

(210) **670087** MNA  
 (220) 2021.07.21  
 (300)  
 (730) PT SOCIEDADE AGRÍCOLA TERRAS DA  
 GAMA, LDA  
 (511) 33 BEBIDAS ALCOÓLICAS (EXCLUINDO CERVEJA)  
 (591)  
 (540)

## TERRAS DA GAMA

(210) **670091** MNA  
 (220) 2021.07.21  
 (300)  
 (730) PT YOUTREK LDA  
 (511) 41 SERVIÇOS DE EDUCAÇÃO, ENTRETENIMENTO E  
 DESPORTO; SERVIÇOS DE RESERVA DE BILHETES  
 PARA ATIVIDADES E EVENTOS EDUCATIVOS, DE  
 ENTRETENIMENTO E DESPORTIVOS; EDUCAÇÃO,  
 ENTRETENIMENTO E DESPORTO  
 (591) CASTANHO TERRA; VERDE MONTANHA;  
 (540)

(210) **670088** MNA  
 (220) 2021.07.21  
 (300)  
 (730) PT SOCIEDADE AGRÍCOLA TERRAS DA  
 GAMA, LDA  
 (511) 33 BEBIDAS ALCOÓLICAS (EXCLUINDO CERVEJA)



(531) 6.1.2 ; 17.5.21 ; 27.3.15 ; 27.5.1

(511) 39 ALUGUER DE AUTOMÓVEIS; ALUGUER DE AUTOMÓVEIS COM MOTORISTA

(591)

(540)

(210) **670092** MNA

(220) 2021.07.21

(300)

(730) **PT MARIA MARGARIDA PIRES MARQUES**

(511) 41 EDUCAÇÃO, ENTRETENIMENTO E DESPORTO; CRIAÇÃO [ESCRITA] DE CONTEÚDOS EDUCATIVOS PARA PODCASTS; ACREDITAÇÃO DE COMPETÊNCIA PROFISSIONAL

(591)

(540)



(531) 26.3.23 ; 27.5.1

(531) 27.5.11

(210) **670095** MNA

(220) 2021.07.21

(300)

(730) **PT MAURICIO PEREIREIRA DO LAGO E SILVA**(511) 29 AZEITE  
33 VINHOS

(591)

(540)

## AGRINHO

(210) **670093** MNA

(220) 2021.07.21

(300)

(730) **PT VITOR HUGO OLIVERA COUTO DA ROCHA**

(511) 25 CALÇADO; CHAPELARIA; PARTES DE VESTUÁRIO, CALÇADO E CHAPELARIA; VESTUÁRIO; ARTIGOS DE CHAPELARIA

35 SERVIÇOS DE ASSISTÊNCIA, GESTÃO E ADMINISTRAÇÃO DE NEGÓCIOS; GESTÃO DOS NEGÓCIOS COMERCIAIS; GESTÃO COMERCIAL DE RESTAURANTES; GESTÃO COMERCIAL DE LOJAS DE VENDA A RETALHO

41 SERVIÇOS DE EDUCAÇÃO, ENTRETENIMENTO E DESPORTO

44 SERVIÇOS DE CABELEIREIRO PARA ANIMAIS DE ESTIMAÇÃO; SERVIÇOS DE CIRURGIA VETERINÁRIA; SERVIÇOS DE EMBELEZAMENTO PARA ANIMAIS; SERVIÇOS DE HIGIENE CORPORAL E DE BELEZA PARA PESSOAS; SERVIÇOS PARA CUIDADOS DE HIGIENE PESSOAL E DE BELEZA PARA PESSOAS

(591)

(540)

## FELGUEIRAS RETAIL PARK

(210) **670096** MNA

(220) 2021.07.21

(300)

(730) **PT PINTO LEITE & MACHADO VAZ - MEDIAÇÃO IMOBILIÁRIA, LDA.**

(511) 36 MEDIAÇÃO IMOBILIÁRIA

(591)

(540)

## RESIDENTS - REAL ESTATE

(210) **670098** MNA

(220) 2021.07.21

(300)

(730) **PT CUNHA E MENESES, LDA.**

(511) 33 VINHOS; BEBIDAS ALCOÓLICAS

(591)

(540)

(210) **670094** MNA

(220) 2021.07.21

(300)

(730) **PT PRIME MAGNÓLIA - SALES, SHARING & RENT-A-CAR, LDA**

- (531) 24.1.1 ; 26.1.4 ; 26.1.16 ; 27.5.10
- 
- (210) **670099** MNA  
 (220) 2021.07.21  
 (300)  
 (730) **TR OYAK ÇIMENTO FABRIKALARI ANONIM SIRKETI**
- (511) 09 APARELHOS, EQUIPAMENTO E INDICADORES DE MEDIÇÃO, INCLUINDO OS PARA USO CIENTÍFICO E LABORATORIAL; EQUIPAMENTO E APARELHOS DE LABORATÓRIO; APARELHOS DE REGISTO, TRANSMISSÃO OU REPRODUÇÃO DE SOM OU IMAGENS; APARELHOS DE PROCESSAMENTO DE DADOS; APARELHOS DE TELECOMUNICAÇÕES; APARELHOS DE REPRODUÇÃO DE SOM OU IMAGEM; DISPOSITIVOS PERIFÉRICOS DE COMPUTADOR; SUPORTES DE DADOS MAGNÉTICOS E ÓPTICOS E SOFTWARE E PROGRAMAS DE COMPUTADOR NELES GRAVADOS; PUBLICAÇÕES ELETRÔNICAS DESCARREGÁVEIS E GRAVÁVEIS; CARTÕES MAGNÉTICOS E ÓPTICOS CODIFICADOS; ANTENAS; ANTENAS DE SATÉLITE; AMPLIFICADORES PARA ANTENAS; PEÇAS PARA ANTENAS E AMPLIFICADORES DISTRIBUIDORES DE BILHETES; CAIXAS AUTOMÁTICAS (ATM); COMPONENTES ELETRÔNICOS USADOS EM MÁQUINAS E APARELHOS; CONTADORES E INDICADORES DE QUANTIDADE PARA MEDIR A QUANTIDADE DE CONSUMO; INTERRUPTORES DE TEMPO AUTOMÁTICOS; VESTUÁRIO DE PROTEÇÃO CONTRA ACIDENTES, IRRADIAÇÃO E FOGO; COLETES DE SEGURANÇA; APARELHOS E EQUIPAMENTOS DE SALVAMENTO; ÓCULOS; ÓCULOS ESCUROS; LENTES ÓPTICAS E ESTOJOS, RECIPIENTES, PEÇAS E COMPONENTES PARA OS MESMOS; APARELHOS E INSTRUMENTOS PARA CONDUZIR, TRANSFORMAR, ACUMULAR OU CONTROLAR ELETRICIDADE; CABOS ELÉTRICOS E FONTES DE ALIMENTAÇÃO ELÉTRICA; BATERIAS; ACUMULADORES ELÉTRICOS; ALARMES; ALARMES ANTI-ROUBO, SEM SER PARA VEÍCULOS; SINOS ELÉTRICOS; APARELHOS E INSTRUMENTOS DE SINALIZAÇÃO; SINAIS LUMINOSOS OU MECÂNICOS PARA USO NO TRÂNSITO; APARELHOS PARA EXTINÇÃO DE INCÊNDIO; BOMBAS DE INCÊNDIO; MANGUEIRAS DE INCÊNDIO; BOCAIS DE MANGUEIRAS DE INCÊNDIO; APARELHOS DE RADAR; SONARES; APARELHOS E INSTRUMENTOS DE VISÃO NOTURNA; ÍMANES DECORATIVOS; METRÔNOMOS.
- (591) VERMELHO; BRANCO  
 (540)
- 
- (531) 27.5.1 ; 29.1.1 ; 29.1.11
- 
- (210) **670100** MNA  
 (220) 2021.07.21  
 (300)  
 (730) **PT PHARMACONTINENTE - SAÚDE E HIGIENE, S.A.**
- (511) 01 ÁLCOOL, ÁLCOOL ETÍLICO  
 02 TINTAS, VERNIZES, LACAS; PRESERVATIVOS CONTRA A FERRUGEM E CONTRA A DETERIORAÇÃO DA MADEIRA; MATÉRIAS TINTORIAS; MORDENTES, RESINAS NATURAIS NO ESTADO BRUTO; METAIS EM FOLHAS E EM PÓ PARA PINTORES, DECORADORES, IMPRESSORES E ARTISTAS  
 03 PREPARAÇÕES PARA BRANQUEAR E OUTRAS SUBSTÂNCIAS PARA A LAVAGEM; PREPARAÇÕES PARA LIMPAR, POLIR, DESENGORDURAR E RASPAR; SABÕES E SABONETES NÃO MEDICADOS; PERFUMARIA, ÓLEOS ESSENCIAIS, COSMÉTICOS NÃO MEDICADOS, BALSAMOS, LOÇÕES CAPILARES NÃO MEDICADAS; DENTÍFRICOS NÃO MEDICADOS; PEDRA-POMES; PEDRA-POMES PARA USO PESSOAL; SOLUÇÕES PARA A LIMPEZA DE LENTES; PANOS IMPREGNADOS COM UMA PREPARAÇÃO PARA LIMPAR LENTES DE ÓCULOS; SOROS PARA USO COSMÉTICO; ÓLEOS DE AMÊNDOAS; GELEIA DE PETRÓLEO (VASELINA); GELEIA DE PETRÓLEO (VASELINA) PARA USO COSMÉTICO; CREMES COSMÉTICOS PARA O ROSTO, MÃOS E PARA O CORPO; DISCOS DE ALGODÃO IMPREGNADOS DE PRODUTOS DESMAQUILHANTES; LOÇÃO PARA LIMPAR A PELE; GELES CORPORAIS; CREMES HIDRATANTES COSMÉTICOS; CHAMPÔ; CHAMPÔS NÃO MEDICINAIS; GELES DE BANHO; GELES EXFOLIANTES ROSTO E CORPO; GELES ÍNTIMOS, LUBRIFICANTES, COTONETES (TOILETTE); ÓLEOS ANTI-ESTRIAS; COTONETES PARA USO COSMÉTICO; COTONETES ALGODOADOS PARA USO COSMÉTICO; MÁSCARAS DE ROSTO, COTONETES BIODEGRADÁVEIS; EXFOLIANTES; PREPARAÇÕES PARA REMOÇÃO DE VERNIZES; CANETAS REMOVEDOR DE VERNIZ DAS UNHAS; PRODUTOS PARA RETIRAR O VERNIZ DAS UNHAS; DESODORIZANTES; DESODORIZANTES ANTI-TRANSPIRANTES; LENÇOS PERFUMADOS; LENÇOS COSMÉTICOS PRÉ-IMPREGNADOS; LENÇOS IMPREGNADOS DE LOÇÕES COSMÉTICAS; CREMES PARA USO COSMÉTICO PARA MAMILOS GRETADOS; DETERGENTES; DETERGENTES PARA LAVAGEM; CREME PARA OS LÁBIOS; POMADA PARA OS LÁBIOS; BALSAMOS PARA OS LÁBIOS (NÃO MEDICINAIS); PROTETORES SOLARES PARA OS LÁBIOS (COSMÉTICOS); ALGODÃO PARA USO COSMÉTICO; DISCOS DE ALGODÃO PARA MAQUILHAGEM; ELIXIRES DENTÁRIOS NÃO MEDICINAIS, LÍQUIDOS PARA LIMPEZA DE LENTES DE CONTACTO, ESCOVAS DE LIMPEZA DE PRÓTESE; ÓLEO DE LAVANDA; ÓLEO DE LAVANDA PARA USO COSMÉTICO; ÓLEO DE RÍCINO PARA USO COSMÉTICO; PREPARAÇÕES COSMÉTICAS ADELGAÇANTES; CONDICIONADORES PARA OS CABELOS; BÁLSAMO PARA O CABELO; TINTAS PARA O CABELO, ÓLEO PARA O CABELO; MÁSCARAS PARA O CABELO; ESPUMAS PARA O CABELO; PROTETOR SOLAR; PROTETORES SOLARES (COSMÉTICO); PROTETORES SOLARES À PROVA DE ÁGUA  
 05 MEDICAMENTOS, PREPARAÇÕES FARMACÊUTICAS E OU MÉDICAS; PRODUTOS HIGIÊNICOS PARA A MEDICINA; ALIMENTOS E SUBSTÂNCIAS DIETÉTICAS DE USO MEDICINAL; ALIMENTOS PARA BEBÉS; SUPLEMENTOS ALIMENTARES PARA HUMANOS; BALSAMOS MEDICINAIS, EMPLASTROS; DESINFETANTES; SOLUÇÕES

PARA LIMPAR LENTES DE CONTACTO; DESINFETANTES PARA LENTES DE CONTACTO; LÁGRIMAS ARTIFICIAIS; DISCOS DE AMAMENTAÇÃO; DISCOS (ALMOFADAS) DE AMAMENTAÇÃO; COMPRESSAS PARA OS SEIOS NA FASE DE AMAMENTAÇÃO; ÓLEOS ANTI-ESTRIAS MEDICINAIS; BATOM DE CIEIRO, PÓ PARA A TRANSPIRAÇÃO, SOLUÇÕES PARA A LIMPEZA DE LENTES DE CONTACTO; COMPRESSAS DE GAZE; GAZE PARA USO MÉDICO; GAZES PARA UTILIZAR COMO PENSOS; SOROS; AGUA OXIGENADA PARA USO MEDICINAL; LEITE DE AMÊNDOAS PARA USO FARMACÊUTICO; ÓLEO DE AMÊNDOAS PARA USO FARMACÊUTICO; PENSOS ESTERILIZADOS; PENSOS ADESIVOS; PENSOS PARA FERIDAS; FITAS ADESIVAS PARA PENSOS; FITAS ADESIVAS PARA USO MEDICINAL; ESTOJOS DE PRIMEIROS SOCORROS; CAIXAS EQUIPADAS DE PRIMEIROS SOCORROS; GELEIA DE PETRÓLEO (VASELINA) PARA USO MEDICINAL; LUBRIFICANTES (GOTAS) PARA USO MÉDICO; LUBRIFICANTES HIGIÊNICOS; LUBRIFICANTES VAGINAIS; KITS DE TESTES DE ALCOOLEMIA DESCARTÁVEIS; CREMES FARMACÊUTICOS MEDICINAIS PARA O ROSTO, MÃOS E PARA O CORPO; LOÇÃO HIDRATANTE PARA O CORPO (FARMACÊUTICO); GELES MEDICINAIS PARA O CORPO; GELES MEDICINAIS ÍNTIMOS, GELES PARA USO DERMATOLÓGICO; GELES EXFOLIANTES MEDICINAIS PARA O ROSTO E CORPO, LUBRIFICANTES MEDICINAIS, CREMES FARMACÊUTICOS; CHAMPÔS MEDICINAIS; GELES DE BANHO COM FINS MEDICINAIS; PRODUTOS E PREPARAÇÕES FARMACÊUTICAS PARA PREVENIR O INCHAÇO DAS PERNAS; PENSOS MÉDICOS PARA O HERPES LABIAL; TOALHAS HIGIÊNICAS; TAMPÕES HIGIÊNICOS, EMPLASTROS (PENSOS); EMPLASTROS ADESIVOS; EMPLASTROS TÉRMICOS PARA USO MÉDICO; COTONETES PARA FINS MEDICINAIS; BALSAMO ANTI - GELO PARA USO FARMACÊUTICO; ÁLCOOL PARA FINS FARMACÊUTICOS; DESCONGESTIONANTES NASAIS; DESODORIZANTES PARA TÊXTEIS; PULSEIRAS IMPREGNADAS COM REPELENTE DE INSETOS; REPELENTE DE MOSQUITOS; LOÇÕES REPELENTE DE MOSQUITOS; ETIQUETAS REPELENTE DE INSETOS; PENSOS PARA CALOS; EMPLASTRO PARA CALOS, CREMES PARA TRATAR CALOS E JOANETES; PREPARAÇÕES PARA TRATAMENTO DE CALOS DO PÉ; PASTILHAS PARA USO FARMACÊUTICO; PASTILHAS PARA USO FARMACÊUTICO PARA LIMPEZA DAS PRÓTESES; PREPARAÇÕES FARMACÊUTICAS PARA USO EM OFTALMOLOGIA; GLICERINA PARA USO MEDICINAL; LENÇOS IMPREGNADOS DE LOÇÕES FARMACÊUTICAS; PENSOS HIGIÊNICOS; CREMES PARA USO MEDICINAL PARA MAMILOS GRETADOS; DETERGENTES GERMICIDAS; DETERGENTES PARA USO MEDICINAL; PROTETORES FARMACÊUTICOS PARA OS LÁBIOS; CREMES MEDICINAIS PARA OS LÁBIOS; PREPARAÇÕES MEDICINAIS PARA OS CUIDADOS DOS LÁBIOS; LIGADURA ADESIVA; LIGADURA ELÁSTICAS PENSOS; ALGODÃO HIDRÓFILO; PRODUTOS FARMACÊUTICOS SOB A FORMA DE FITAS (EM TIRAS); SABÃO DESINFETANTE; DESINFETANTES PARA USO MÉDICO; ELIXIRES DENTÁRIOS MEDICINAIS; AMINOÁCIDOS PARA USO MEDICINAL; BEBIDAS PREDOMINANTEMENTE À BASE DE MINERAIS; BEBIDAS PRINCIPALMENTE À BASE DE VITAMINAS; SUPLEMENTOS ALIMENTARES NATURAIS FEITOS PRINCIPALMENTE DE MINERAIS; COMBINAÇÕES DE VITAMINAS E MINERAIS; ALIMENTOS MEDICINAIS PARA DESPORTISTAS (VITAMINAS OU MINERAIS); SUPLEMENTOS DIETÉTICOS DE VENDA LIVRE

PARA CONSUMO HUMANO; SUPLEMENTOS ALIMENTARES NATURAIS FEITOS PRINCIPALMENTE DE VITAMINAS; SUPLEMENTOS ALIMENTARES DIETÉTICOS DE VENDA LIVRE, À BASE DE VITAMINAS E DESTINADOS A CONSUMO HUMANO; SUPLEMENTOS DIETÉTICOS SEM SER PARA USO MEDICINAL; SUPLEMENTOS ALIMENTARES E NUTRITIVOS; SUPLEMENTOS VITAMÍNICOS ALIMENTARES; MINERAIS; PREPARAÇÕES MINERAIS; SUPLEMENTOS ALIMENTARES MINERAIS; PREPARAÇÕES DE PROTEÍNAS E SUPLEMENTOS; PRODUTOS E SUPLEMENTOS DE CREATINA; BEBIDAS À BASE DE CREATINA; COMPRIMIDOS E CÁPSULAS MULTIVITAMÍNICOS PARA USO HUMANO; SUPLEMENTOS DE HIDRATOS DE CARBONO EM GEL E EM FORMATO MASTIGÁVEL; VITAMINAS; COMPLEXOS DE VITAMINAS; SUPLEMENTOS VITAMÍNICOS; BEBIDAS VITAMINADAS FORTIFICADAS; PREPARAÇÕES DE VITAMINAS EMINERAIS; SUPLEMENTOS ALIMENTARES VITAMÍNICOS E MINERAIS; BARRAS DE MINERAIS PARA FINS MÉDICOS; SUBSTÂNCIAS DIETÉTICAS CONSTITUÍDOS POR VITAMINAS, MINERAIS, AMINOÁCIDOS E OLIGOELEMENTOS; SUPLEMENTOS NUTRICIONAIS; SUPLEMENTOS VITAMÍNICOS NUTRACÊUTICOS PARA USAR COMO SUPLEMENTOS DIETÉTICOS; PASTILHAS DE SUPLEMENTOS DE ZINCO; SUPLEMENTOS ALIMENTARES DE ZINCO; SUPLEMENTOS ALIMENTARES PARA CONTROLAR O COLESTEROL; SUPLEMENTOS DIETÉTICOS DE ALGINATO; SUPLEMENTOS DIETÉTICOS DE CASEÍNA; SUPLEMENTOS DIETÉTICOS DE ENZIMAS; SUPLEMENTOS DIETÉTICOS DE GELEIA REAL; SUPLEMENTOS DIETÉTICOS DE GLUCOSE; SUPLEMENTOS DIETÉTICOS DE LECITINA; SUPLEMENTOS DIETÉTICOS DE UVA-URSINA, SUPLEMENTOS DIETÉTICOS DE GINKGO BILOBA, SUPLEMENTOS DIETÉTICOS DE CARVÃO VEGETAL, SUPLEMENTOS DIETÉTICOS DE GINSENG, SUPLEMENTOS DIETÉTICOS DE GUARAÁ, SUPLEMENTOS DIETÉTICOS DE LEVEDURA; SUPLEMENTOS DIETÉTICOS DE LINHAÇA; SUPLEMENTOS DIETÉTICOS DE PROTEÍNA; SUPLEMENTOS DIETÉTICOS DE PRÓPOLIS; SUPLEMENTOS DIETÉTICOS DE PÓLEN; SUPLEMENTOS DIETÉTICOS DE EQUINÁCIA, SUPLEMENTOS DIETÉTICOS DE LARANJA, SUPLEMENTOS DIETÉTICOS DE VALERIANA, SUPLEMENTOS DIETÉTICOS DE ALCACHOFRA, SUPLEMENTOS DIETÉTICOS DE CASTANHEIRO DAS ÍNDIA, SUPLEMENTOS DIETÉTICOS DE ÓLEO DE SALMÃO, SUPLEMENTOS DIETÉTICOS DE GELEIA, SUPLEMENTOS DIETÉTICOS DE ÓLEO DE PEVIDES, MISTURAS EM PÓ DE BEBIDAS DE SUPLEMENTOS NUTRICIONAIS; MISTURAS PARA BEBIDAS DE SUPLEMENTOS ALIMENTARES EM PÓ COM SABOR DE FRUTAS; PÓLEN DE ABELHA PARA USO COMO SUPLEMENTO ALIMENTAR NA DIETA; SUBSTITUTOS DE REFEIÇÕES E SUPLEMENTOS DIETÉTICOS SOB A FORMA DE MISTURAS PARA BEBIDAS; SUPLEMENTOS DE VITAMINAS EM FORMA DE COMPRIMIDOS PARA USO NA FABRICAÇÃO DE BEBIDAS EFERVESCENTE, QUANDO ADICIONADOS À AGUA; BARRAS DE SUBSTITUIÇÃO DE REFEIÇÃO; BEBIDAS DE SUBSTITUIÇÃO DE REFEIÇÃO; BEBIDAS DIETÉTICAS PARA USO MEDICINAL; BEBIDAS NUTRICIONALMENTE FORTIFICADAS; BEBIDAS VITAMÍNICAS FORTIFICADAS; MISTURAS DE BEBIDAS PARA USO COMO SUBSTITUTOS DE REFEIÇÃO; KITS DE TESTE DE OVULAÇÃO; PREPARAÇÕES PARA A DESTRUIÇÃO DE FUNGOS NAS UNHAS; PRODUTOS DE TRATAMENTO CONTRA PIOLHOS; CUECAS PARA USO HIGIÊNICO; CUECAS ABSORVENTES PARA INCONTINÊNCIA; CUECA-FRALDA DE TREINO

- DESCARTÁVEIS PARA CRIANÇAS; ÓLEO DE RÍCINO (MAMONA) PARA USO COSMÉTICO; MISTURAS NUTRITIVA PARA BEBIDAS DESTINADAS A SEREM UTILIZADAS COMO SUBSTITUTOS DE REFEIÇÃO; SUPLEMENTOS PROBIÓTICOS; PREPARAÇÕES MEDICINAIS PARA O CABELO; PREPARAÇÕES MEDICINAIS PARA O CRESCIMENTO DO CABELO; FRALDAS DESCARTÁVEIS; FRALDAS PARA INCONTINENTES; FRALDAS DE PAPEL; FRALDAS PARA BEBÉ; FRALDAS PARA ADULTOS; FRALDAS DE PANO; FRALDAS FEITAS DE CELULOSE; PROTETORES SOLARES MEDICINAIS
- 08 TESOURAS; TESOURAS PARA UNHAS; ALICATE DE UNHAS; LIMAS PARA UNHAS; CORTA-UNHAS; ALICATE (PINÇAS) PARA CORTAR UNHAS; ESTOJOS DE HIGIENE CONTENDO TESOURAS, ALICATE, LIMAS; PRODUTOS DE CUTELARIA, TALHERES (CUTELARIA, GARFOS E COLHERES); LIMAS DE VÁRIAS FASES, LIMAS FUN; REMOVEDOR DE CUTÍCULAS (UTENSÍLIO), REMOVEDOR DE CALOS ELÉTRICO
- 09 TERMÓMETRO; TERMÓMETRO PARA USO DOMÉSTICO; TERMÓMETRO ELETRÔNICO SEM SER PARA USO MÉDICO; FILTROS PARA TERMÓMETRO PARA USO DOMÉSTICO AURICULAR, TENSIOMETRO PARA USO DOMÉSTICO, FRASCOS PARA USO LABORATORIAL; ANÉIS INTELIGENTES; INTERCOMUNICADORES; INTERCOMUNICADORES DE VÍDEO, LENTES DE CONTACTO, RECIPIENTES E ESTOJOS DE LENTES, INTERCOMUNICADOR DE VÍDEO, BALANÇAS, BALANÇAS ELETRÔNICAS E BALANÇAS MECÂNICAS
- 10 TERMÓMETRO PARA USO MÉDICO; TERMÓMETRO DIGITAIS PARA USO MÉDICO; TERMÓMETRO ELETRÔNICO PARA USO MÉDICO; FILTROS PARA TERMÓMETRO PARA USO MÉDICO AURICULAR TENSIOMETRO PARA USO MÉDICO, SUPORTES ORTOPÉDICOS PARA O BRAÇO, PULSO, COTOVELO, JOELHO, TORNOZELO; LIGADURAS DE SUPORTE ORTOPÉDICAS; LIGADURAS NÃO ELÁSTICAS (DE SUPORTE); APARELHOS DE DIAGNÓSTICO PARA TESTE DE GRAVIDEZ; TALAS PARA OS DEDOS; SEPARADORES ORTOPÉDICOS PARA OS DEDOS DOS PÉS E MÃOS; PALMILHAS ORTOPÉDICAS; PALMILHAS ORTOPÉDICAS PARA CALÇADO; RESGUARDOS; MULETAS; CLIP DE TRAVAGEM PARA CANADIANAS OU MULETAS; ALMOFADAS PARA O ARCO PLANTAR (ORTOPÉDICAS); PALMILHAS ORTOPÉDICAS COM SUPORTE PARA O ARCO PLANTAR INCORPORADAS; APOIOS ORTOPÉDICOS PARA OS CALCANHARES; SUPORTES PARA OS CALCANHARES PARA USO ORTOPÉDICO; SUPORTES PARA OS BRAÇOS (TALAS CIRÚRGICAS); ESTABILIZADORES DE POLEGAR, COLARES CERVICAIS, PÉ ELÁSTICO, JOELHEIRA, SOUTIENS PARA MASTECTOMIA; EMBALAGENS DE GELO PARA USO MÉDICO; BOLSAS DE GELO PARA O TRATAMENTO DE LESÕES; DILATADORES NASAIS EM TIRAS; LUVAS MÉDICAS; LUVAS MÉDICAS EM LATEX; PULSEIRAS PARA FINS MEDICINAIS; FAIXAS (LIGADURAS DE SUPORTE); FAIXAS PARA USO MÉDICO; ANÉIS BIOMAGNÉTICOS PARA USO TERAPÊUTICO OU MEDICO; PENSOS DE CONFORTO PARA OS DEDOS DO PÉ (ORTOPÉDICOS); ACESSÓRIOS DE PROTEÇÃO PARA OS DEDOS DO PÉ PARA INSERIR NO CALÇADO (ORTOPÉDICOS); CAIXAS PARA PRÓTESES DENTÁRIAS; TESOURA PARA USO MÉDICO; DISPOSITIVOS DE PROTEÇÃO DE MAILOS PARA USO PESSOAL; LIGADURA ELÁSTICAS; LIGADURAS ORTOPÉDICAS; LIGADURAS DE COMPRESSÃO; BENGALAS PARA FINS MEDICINAIS; BENGALAS QUADRIPÉS PARA FINS MÉDICOS; ASPIRADORES NASAIS; MASCARAS FACIAIS BIOTERAPÊUTICAS;
- MASCARAS FACIAIS TERAPÊUTICAS, ESFERAS PARA ADAPTAÇÃO DE MEDICAMENTOS A NEBULIZADORES, NEBULIZADORES ULTRASSONS, MÁSCARAS CIRÚRGICAS; CHUPETAS, FITAS E CORRENTES PARA CHUPETAS, MORDEDOR; BOMBA EXTRATORA DE LEITE MANUAL; PRESERVATIVOS; LIMPADORES DE LÍNGUA
- 11 ESTERILIZADOR MICRO-ONDAS; SACOS DE ESTERILIZAÇÃO, SACOS DE CONGELAÇÃO DE LEITE (GELEIRAS); AQUECEDOR DE BIBERÕES; TESTE ÁLCOOL
- 16 BABETES EM PAPEL; BABETES EM PAPEL PARA BEBÉS; TOALHAS DE PAPEL; LENÇOS DE PAPEL; LENÇOS DE BOLSO EM PAPEL; LENÇOS DE PAPEL PARA REMOVER A MAQUILHAGEM, AVENTAL DE AMAMENTAÇÃO EM PAPEL
- 18 ESTOJOS DE VIAGEM; MALAS SACOS, MOCHILAS, MALAS PARA LEVAR PARA A MATERNIDADE VENDIDAS VAZIAS
- 20 CADEIRAS METÁLICAS PARA BEBE, ALCOFAS; MARSÚPIOS, PARQUES E ANDORES PARA BEBES
- 21 CAIXAS DE COMPRIMIDOS PARA USO PESSOAL; DISPENSADORES PESSOAIS DE COMPRIMIDOS OU CÁPSULAS PARA USO DOMÉSTICO; DISPENSADORES LEITE EM PÓ, ESPONJAS; ESPONJAS MARINHAS NATURAIS, ESCOVILHÃO; PENTES, PENTES ELETRÔNICOS ANTI PIOLHOS; ESCOVA DE DENTES; ESCOVAS INTERDENTAIS; FIO DENTÁRIO, ARCOS DENTAI, CAIXAS DE DESPESA, CAIXAS DE ARRUMAÇÃO, CAIXAS HERMÉTICAS, CAIXAS PARA CHUPETAS, COPOS, COLHERES, PRATOS, TIGELAS, GELEIRAS; DISPOSITIVOS DE LIMPEZA COM ULTRASSÓNICA PARA PRÓTESES DENTÁRIAS
- 24 RESGUARDOS DE CAMA; TOALHAS
- 25 BABETES DE PANO; BABETES DE SILICONE, BABETES DE PLÁSTICO PARA BEBÉS; SOUTIENS, AVENTAL DE AMAMENTAÇÃO
- 26 BANDOLETES; DECORAÇÕES PARA O CABELO; DEDAL
- 28 JOGOS E BRINQUEDOS
- 30 BARRAS DE CEREAIS COM ALTO TEOR DE PROTEÍNA; BARRAS DE MUESLI; BARRAS DE NOGADO COM COBERTURA DE CHOCOLATE; BARRAS DE REBUÇADO; BEBIDAS À BASE DE ERVAS
- 32 BEBIDAS NUTRITIVAS E DIETÉTICAS; BEBIDAS COM ADIÇÃO DE CONCENTRADOS DE VITAMINAS, MINERAIS, PROTEÍNAS E OU AÇÚCARES; BEBIDAS À BASE DE PROTEÍNAS; BEBIDAS À BASE DE CREATINA; BEBIDAS CONTENDO EXTRATOS DE PLANTAS; PÓS E OUTRAS PREPARAÇÕES PARA CONFECIONAR ESSAS BEBIDAS; BEBIDAS ENRIQUECIDAS COM VITAMINAS E MINERAIS; BEBIDAS À BASE DE SORO DE LEITE; BEBIDAS ISOTÔNICAS; BEBIDAS ENERGÉTICAS; PREPARAÇÕES PARA A PREPARAÇÃO DE BEBIDAS
- 35 PUBLICIDADE ATRAVÉS DE DIRECT MAIL PARA ATRAÇÃO DE NOVOS CLIENTES E MANUTENÇÃO DA BASE DE CLIENTES EXISTENTES; SERVIÇOS DE PUBLICIDADE PARA A PROMOÇÃO DA SENSIBILIDADE PÚBLICA PARA AS QUESTÕES MÉDICAS; SERVIÇOS DE PUBLICIDADE PARA A PROMOÇÃO DA SENSIBILIDADE PÚBLICA EM MATÉRIA DE SAÚDE E BEM-ESTAR SOCIAL; SERVIÇOS DE ANÚNCIOS E PUBLICIDADE PRESTADOS ATRAVÉS DE TELEVISÃO, RÁDIO OU E-MAIL; DIFUSÃO DE PUBLICIDADE PARA TERCEIROS ATRAVÉS DE UMA REDE ELETRÔNICA DE COMUNICAÇÕES ON-LINE; GESTÃO ADMINISTRATIVA DE CLÍNICAS DE SAÚDE; GESTÃO DE CLÍNICAS MÉDICAS E DE BEM-ESTAR PARA TERCEIROS; PROMOÇÃO DE VENDAS A RETALHO ONLINE RELACIONADO COM PRODUTOS COSMÉTICOS; SERVIÇOS DE VENDA A RETALHO ONLINE RELACIONADA COM COSMÉTICOS, SUPLEMENTOS, PRODUTOS MEDICINAIS, MALAS,

TÊXTEIS PARA O LAR, VESTUÁRIO, BRINQUEDOS, BEBIDAS

44 SERVIÇOS DE SAÚDE PRESTADOS EM CLÍNICAS; SERVIÇOS MÉDICOS, EXAMES MÉDICOS, DIAGNÓSTICOS; SERVIÇOS DE ENFERMAGEM; ASSISTÊNCIA MÉDICA DOMICILIÁRIA; CASAS DE REPOUSO DE CONVALESCENÇA; FORNECIMENTO DE INFORMAÇÃO SOBRE SAÚDE; DISPONIBILIZAÇÃO DE INFORMAÇÃO RELACIONADA COM SERVIÇOS MÉDICOS; DISPONIBILIZAÇÃO DE INFORMAÇÃO NA ÁREA DA MEDICINA; CLÍNICAS MÉDICAS; SERVIÇOS DE ANÁLISES CLÍNICAS; SERVIÇOS DE CLÍNICAS DENTÁRIAS; SERVIÇOS DE CLÍNICAS MÉDICAS; SERVIÇOS DE CLÍNICAS DE SAÚDE; SERVIÇOS DE TRATAMENTO MÉDICOS PRESTADOS POR CLÍNICAS

(591)

(540)



(531) 27.5.1

(210) 670101

MNA

(220) 2021.07.21

(300)

(730) PT PHARMACONTINENTE - SAÚDE E HIGIENE, S.A.

(511) 01 ÁLCOOL, ÁLCOOL ETÍLICO

02 TINTAS, VERNIZES, LACAS; PRESERVATIVOS CONTRA A FERRUGEM E CONTRA A DETERIORAÇÃO DA MADEIRA; MATÉRIAS TINTORIAS; MORDENTES, RESINAS NATURAIS NO ESTADO BRUTO; METAIS EM FOLHAS E EM PÓ PARA PINTORES, DECORADORES, IMPRESSORES E ARTISTAS

03 PREPARAÇÕES PARA BRANQUEAR E OUTRAS SUBSTÂNCIAS PARA A LAVAGEM; PREPARAÇÕES PARA LIMPAR, POLIR, DESENGORDURAR E RASPAR; SABÕES E SABONETES NÃO MEDICADOS; PERFUMARIA, ÓLEOS ESSENCIAIS, COSMÉTICOS NÃO MEDICADOS, BALSAMOS, LOÇÕES CAPILARES NÃO MEDICADAS; DENTÍFRICOS NÃO MEDICADOS; PEDRA-POMES; PEDRA-POMES PARA USO PESSOAL; SOLUÇÕES PARA A LIMPEZA DE LENTES; PANOS IMPREGNADOS COM UMA PREPARAÇÃO PARA LIMPAR LENTES DE ÓCULOS; SOROS PARA USO COSMÉTICO; ÓLEOS DE AMÊNDOAS; GELEIA DE PETRÓLEO (VASELINA); GELEIA DE PETRÓLEO (VASELINA) PARA USO COSMÉTICO; CREMES COSMÉTICOS PARA O ROSTO, MÃOS E PARA O CORPO; DISCOS DE ALGODÃO IMPREGNADOS DE PRODUTOS DESMAQUILHANTES; LOÇÃO PARA LIMPAR A PELE; GELES CORPORAIS; CREMES HIDRATANTES COSMÉTICOS; CHAMPÔ; CHAMPÔS NÃO MEDICINAIS; GELES DE BANHO; GELES EXFOLIANTES ROSTO E CORPO; GELES ÍNTIMOS, LUBRIFICANTES, COTONETES (TOILETTE); ÓLEOS ANTI-ESTRIAS; COTONETES PARA USO COSMÉTICO; COTONETES ALGODOADOS PARA USO COSMÉTICO; MÁSCARAS DE ROSTO, COTONETES BIODEGRADÁVEIS; EXFOLIANTES; PREPARAÇÕES PARA REMOÇÃO DE VERNIZES; CANETAS REMOVEDOR DE VERNIZ DAS UNHAS;

PRODUTOS PARA RETIRAR O VERNIZ DAS UNHAS; DESODORIZANTES; DESODORIZANTES ANTI-TRANSPIRANTES; LENÇOS PERFUMADOS; LENÇOS COSMÉTICOS PRÉ-IMPREGNADOS; LENÇOS IMPREGNADOS DE LOÇÕES COSMÉTICAS; CREMES PARA USO COSMÉTICO PARA MAMILOS GRETADOS; DETERGENTES; DETERGENTES PARA LAVAGEM; CREME PARA OS LÁBIOS; POMADA PARA OS LÁBIOS; BALSAMOS PARA OS LÁBIOS (NÃO MEDICINAIS); PROTETORES SOLARES PARA OS LÁBIOS (COSMÉTICOS); ALGODÃO PARA USO COSMÉTICO; DISCOS DE ALGODÃO PARA MAQUILHAGEM; ELIXIRES DENTÁRIOS NÃO MEDICINAIS, LÍQUIDOS PARA LIMPEZA DE LENTES DE CONTACTO, ESCOVAS DE LIMPEZA DE PRÓTESE; ÓLEO DE LAVANDA; ÓLEO DE LAVANDA PARA USO COSMÉTICO; ÓLEO DE RÍCINO PARA USO COSMÉTICO; PREPARAÇÕES COSMÉTICAS ADELGAÇANTES; CONDICIONADORES PARA OS CABELOS; BÁLSAMO PARA O CABELO; TINTAS PARA O CABELO, ÓLEO PARA O CABELO; MÁSCARAS PARA O CABELO; ESPUMAS PARA OCABELO; PROTETOR SOLAR; PROTETORES SOLARES (COSMÉTICO); PROTETORES SOLARES À PROVA DE ÁGUA

05 MEDICAMENTOS, PREPARAÇÕES FARMACÉUTICAS E OU MÉDICAS; PRODUTOS HIGIÊNICOS PARA A MEDICINA; ALIMENTOS E SUBSTÂNCIAS DIETÉTICAS DE USO MEDICINAL; ALIMENTOS PARA BEBÉS; SUPLEMENTOS ALIMENTARES PARA HUMANOS; BALSAMOS MEDICINAIS, EMPLASTROS; DESINFETANTES; SOLUÇÕES PARA LIMPAR LENTES DE CONTACTO; DESINFETANTES PARA LENTES DE CONTACTO; LÁGRIMAS ARTIFICIAIS; DISCOS DE AMAMENTAÇÃO; DISCOS (ALMOFADAS) DE AMAMENTAÇÃO; COMPRESSAS PARA OS SEIOS NA FASE DE AMAMENTAÇÃO; ÓLEOS ANTI-ESTRIAS MEDICINAIS; BATOM DE CIEIRO, PÓ PARA A TRANSPIRAÇÃO, SOLUÇÕES PARA A LIMPEZA DE LENTES DE CONTACTO; COMPRESSAS DE GAZE; GAZE PARA USO MÉDICO; GAZES PARA UTILIZAR COMO PENSOS; SOROS; ÁGUA OXIGENADA PARA USO MEDICINAL; LEITE DE AMÊNDOAS PARA USO FARMACÉUTICO; ÓLEO DE AMÊNDOAS PARA USO FARMACÉUTICO; PENSOS ESTERILIZADOS; PENSOS ADESIVOS; PENSOS PARA FERIDAS; FITAS ADESIVAS PARA PENSOS; FITAS ADESIVAS PARA USO MEDICINAL; ESTOJOS DE PRIMEIROS SOCORROS; CAIXAS EQUIPADAS DE PRIMEIROS SOCORROS; GELEIA DE PETRÓLEO (VASELINA) PARA USO MEDICINAL; LUBRIFICANTES (GOTAS) PARA USO MÉDICO; LUBRIFICANTES HIGIÊNICOS; LUBRIFICANTES VAGINAIS; KITS DE TESTES DE ALCOOLEMIA DESCARTÁVEIS; CREMES FARMACÉUTICOS MEDICINAIS PARA O ROSTO, MÃOS E PARA O CORPO; LOÇÃO HIDRATANTE PARA O CORPO (FARMACÉUTICO); GELES MEDICINAIS PARA O CORPO; GELES MEDICINAIS ÍNTIMOS, GELES PARA USO DERMATOLÓGICO; GELES EXFOLIANTES MEDICINAIS PARA O ROSTO E CORPO, LUBRIFICANTES MEDICINAIS, CREMES FARMACÉUTICOS; CHAMPÔS MEDICINAIS; GELES DE BANHO COM FINS MEDICINAIS; PRODUTOS E PREPARAÇÕES FARMACÉUTICAS PARA PREVENIR O INCHAÇO DAS PERNAS; PENSOS MÉDICOS PARA O HERPES LABIAL; TOALHAS HIGIÊNICAS; TAMPÕES HIGIÊNICOS, EMPLASTROS (PENSOS); EMPLASTROS ADESIVOS; EMPLASTROS TÉRMICOS PARA USO MÉDICO; COTONETES PARA FINS MEDICINAIS; BALSAMO ANTI - GELO PARA USO FARMACÉUTICO; ÁLCOOL PARA FINS FARMACÉUTICOS; DESCONGESTIONANTES NASAIS; DESODORIZANTES PARA TÊXTEIS; PULSEIRAS IMPREGNADAS COM REPELENTE DE INSETOS;

REPELENTE DE MOSQUITOS; LOÇÕES REPELENTE DE MOSQUITOS; ETIQUETAS REPELENTE DE INSETOS; PENSOS PARA CALOS; EMPLASTRO PARA CALOS, CREMES PARA TRATAR CALOS E JOANETES; PREPARAÇÕES PARA TRATAMENTO DE CALOS DO PÉ; PASTILHAS PARA USO FARMACÊUTICO; PASTILHAS PARA USO FARMACÊUTICO PARA LIMPEZA DAS PRÓTESES; PREPARAÇÕES FARMACÊUTICAS PARA USO EM OFTALMOLOGIA; GLICERINA PARA USO MEDICINAL; LENÇOS IMPREGNADOS DE LOÇÕES FARMACÊUTICAS; PENSOS HIGIÊNICOS; CREMES PARA USO MEDICINAL PARA MAMILOS GRETADOS; DETERGENTES GERMICIDAS; DETERGENTES PARA USO MEDICINAL; PROTETORES FARMACÊUTICOS PARA OS LÁBIOS; CREMES MEDICINAIS PARA OS LÁBIOS; PREPARAÇÕES MEDICINAIS PARA OS CUIDADOS DOS LÁBIOS; LIGADURA ADESIVA; LIGADURA ELÁSTICAS PENSOS; ALGODÃO HIDRÓFILO; PRODUTOS FARMACÊUTICOS SOB A FORMA DE FITAS (EM TIRAS); SABÃO DESINFETANTE; DESINFETANTES PARA USO MÉDICO; ELIXIRES DENTÁRIOS MEDICINAIS; AMINOÁCIDOS PARA USO MEDICINAL; BEBIDAS PREDOMINANTEMENTE À BASE DE MINERAIS; BEBIDAS PRINCIPALMENTE À BASE DE VITAMINAS; SUPLEMENTOS ALIMENTARES NATURAIS FEITOS PRINCIPALMENTE DE MINERAIS; COMBINAÇÕES DE VITAMINAS E MINERAIS; ALIMENTOS MEDICINAIS PARA DESPORTISTAS (VITAMINAS OU MINERAIS); SUPLEMENTOS DIETÉTICOS DE VENDA LIVRE PARA CONSUMO HUMANO; SUPLEMENTOS ALIMENTARES NATURAIS FEITOS PRINCIPALMENTE DE VITAMINAS; SUPLEMENTOS ALIMENTARES DIETÉTICOS DE VENDA LIVRE, À BASE DE VITAMINAS E DESTINADOS A CONSUMO HUMANO; SUPLEMENTOS DIETÉTICOS SEM SER PARA USO MEDICINAL; SUPLEMENTOS ALIMENTARES E NUTRITIVOS; SUPLEMENTOS VITAMÍNICOS ALIMENTARES; MINERAIS; PREPARAÇÕES MINERAIS; SUPLEMENTOS ALIMENTARES MINERAIS; PREPARAÇÕES DE PROTEÍNAS E SUPLEMENTOS; PRODUTOS E SUPLEMENTOS DE CREATINA; BEBIDAS À BASE DE CREATINA; COMPRIMIDOS E CÁPSULAS MULTIVITAMÍNICOS PARA USO HUMANO; SUPLEMENTOS DE HIDRATOS DE CARBONO EM GEL E EM FORMATO MASTIGÁVEL; VITAMINAS; COMPLEXOS DE VITAMINAS; SUPLEMENTOS VITAMÍNICOS; BEBIDAS VITAMINADAS FORTIFICADAS; PREPARAÇÕES DE VITAMINAS E MINERAIS; SUPLEMENTOS ALIMENTARES VITAMÍNICOS E MINERAIS; BARRAS DE MINERAIS PARA FINS MÉDICOS; SUBSTÂNCIAS DIETÉTICAS CONSTITUÍDOS POR VITAMINAS, MINERAIS, AMINOÁCIDOS E OLIGOELEMENTOS; SUPLEMENTOS NUTRICIONAIS; SUPLEMENTOS VITAMÍNICOS NUTRACÊUTICOS PARA USAR COMO SUPLEMENTOS DIETÉTICOS; PASTILHAS DE SUPLEMENTOS DE ZINCO; SUPLEMENTOS ALIMENTARES DE ZINCO; SUPLEMENTOS ALIMENTARES PARA CONTROLAR O COLESTEROL; SUPLEMENTOS DIETÉTICOS DE ALGINATO; SUPLEMENTOS DIETÉTICOS DE CASEÍNA; SUPLEMENTOS DIETÉTICOS DE ENZIMAS; SUPLEMENTOS DIETÉTICOS DE GELEIA REAL; SUPLEMENTOS DIETÉTICOS DE GLUCOSE; SUPLEMENTOS DIETÉTICOS DE LECITINA; SUPLEMENTOS DIETÉTICOS DE UVA-URSINA; SUPLEMENTOS DIETÉTICOS DE GINKGO BILOBA; SUPLEMENTOS DIETÉTICOS DE CARVÃO VEGETAL, SUPLEMENTOS DIETÉTICOS DE GINSENG, SUPLEMENTOS DIETÉTICOS DE GUARAÁ, SUPLEMENTOS DIETÉTICOS DE LEVEDURA; SUPLEMENTOS DIETÉTICOS DE LINHAÇA; SUPLEMENTOS DIETÉTICOS DE PROTEÍNA; SUPLEMENTOS DIETÉTICOS DE PÓLEN; SUPLEMENTOS DIETÉTICOS DE EQUINÁCIA, SUPLEMENTOS DIETÉTICOS DE LARANJA, SUPLEMENTOS DIETÉTICOS DE VALERIANA, SUPLEMENTOS DIETÉTICOS DE ALCACHOFA, SUPLEMENTOS DIETÉTICOS DE CASTANHEIRO DAS ÍNDIA, SUPLEMENTOS DIETÉTICOS DE ÓLEO DE SALMÃO, SUPLEMENTOS DIETÉTICOS DE GELEIA, SUPLEMENTOS DIETÉTICOS DE ÓLEO DE PEVIDES, MISTURAS EM PÓ DE BEBIDAS DE SUPLEMENTOS NUTRICIONAIS; MISTURAS PARA BEBIDAS DE SUPLEMENTOS ALIMENTARES EM PÓ COM SABOR DE FRUTAS; PÓLEN DE ABELHA PARA USO COMO SUPLEMENTO ALIMENTAR NA DIETA; SUBSTITUTOS DE REFEIÇÕES E SUPLEMENTOS DIETÉTICOS SOB A FORMA DE MISTURAS PARA BEBIDAS; SUPLEMENTOS DE VITAMINAS EM FORMA DE COMPRIMIDOS PARA USO NA FABRICAÇÃO DE BEBIDAS EFERVESCENTE, QUANDO ADICIONADOS À AGUA; BARRAS DE SUBSTITUIÇÃO DE REFEIÇÃO; BEBIDAS DE SUBSTITUIÇÃO DE REFEIÇÃO; BEBIDAS DIETÉTICAS PARA USO MEDICINAL; BEBIDAS NUTRICIONALMENTE FORTIFICADAS; BEBIDAS VITAMÍNICAS FORTIFICADAS; MISTURAS DE BEBIDAS PARA USO COMO SUBSTITUTOS DE REFEIÇÃO; KITS DE TESTE DE OVULAÇÃO; PREPARAÇÕES PARA A DESTRUIÇÃO DE FUNGOS NAS UNHAS; PRODUTOS DE TRATAMENTO CONTRA PIOLHOS; CUECAS PARA USO HIGIÊNICO; CUECAS ABSORVENTES PARA INCONTINÊNCIA; CUECA-FRALDA DE TREINO DESCARTÁVEIS PARA CRIANÇAS; ÓLEO DE RÍCINO (MAMONA) PARA USO COSMÉTICO; MISTURAS NUTRITIVA PARA BEBIDAS DESTINADAS A SEREM UTILIZADAS COMO SUBSTITUTOS DE REFEIÇÃO; SUPLEMENTOS PROBIÓTICOS; PREPARAÇÕES MEDICINAIS PARA O CABELO; PREPARAÇÕES MEDICINAIS PARA O CRESCIMENTO DO CABELO; FRALDAS DESCARTÁVEIS; FRALDAS PARA INCONTINENTES; FRALDAS DE PAPEL; FRALDAS PARA BEBÊ; FRALDAS PARA ADULTOS; FRALDAS DE PANO; FRALDAS FEITAS DE CELULOSE; PROTETORES SOLARES MEDICINAIS

08 TESOURAS; TESOURAS PARA UNHAS; ALICATE DE UNHAS; LIMAS PARA UNHAS; CORTA-UNHAS; ALICATE (PINÇAS) PARA CORTAR UNHAS; ESTOJOS DE HIGIENE CONTENDO TESOURAS, ALICATE, LIMAS; PRODUTOS DE CUTELARIA, TALHERES (CUTELARIA, GARFOS E COLHERES); LIMAS DE VÁRIAS FASES, LIMAS FUN; REMOVEDOR DE CUTÍCULAS (UTENSÍLIO), REMOVEDOR DE CALOS ELÉTRICO

09 TERMÔMETROS; TERMÔMETRO PARA USO DOMÉSTICO; TERMÔMETRO ELETRÔNICO SEM SER PARA USO MÉDICO; FILTROS PARA TERMÔMETRO PARA USO DOMÉSTICO AURICULAR, TENSIOMETRO PARA USO DOMÉSTICO, FRASCOS PARA USO LABORATORIAL; ANÉIS INTELIGENTES; INTERCOMUNICADORES; INTERCOMUNICADORES DE VÍDEO, LENTES DE CONTACTO, RECIPIENTES E ESTOJOS DE LENTES, INTERCOMUNICADOR DE VÍDEO, BALANÇAS, BALANÇAS ELETRÔNICAS E BALANÇAS MECÂNICAS

10 TERMÔMETRO PARA USO MÉDICO; TERMÔMETRO DIGITAIS PARA USO MÉDICO; TERMÔMETRO ELETRÔNICO PARA USO MÉDICO; FILTROS PARA TERMÔMETRO PARA USO MÉDICO AURICULAR TENSIOMETRO PARA USO MÉDICO, SUPORTES ORTOPÉDICOS PARA O BRAÇO, PULSO, COTOVELO, JOELHO, TORNOZELO; LIGADURAS DE SUPORTE ORTOPÉDICAS; LIGADURAS NÃO ELÁSTICAS (DE SUPORTE); APARELHOS DE DIAGNÓSTICO PARA TESTE DE GRAVIDEZ; TALAS PARA OS DEDOS; SEPARADORES ORTOPÉDICOS

- PARA OS DEDOS DOS PÉS E MÃOS; PALMILHAS ORTOPÉDICAS; PALMILHAS ORTOPÉDICAS PARA CALÇADO; RESGUARDOS; MULETAS; CLIP DE TRAVAGEM PARA CANADIANAS OU MULETAS; ALMOFADAS PARA O ARCO PLANTAR (ORTOPÉDICAS); PALMILHAS ORTOPÉDICAS COM SUPORTE PARA O ARCO PLANTAR INCORPORADAS; APOIOS ORTOPÉDICOS PARA OS CALCANHARES; SUPORTES PARA OS CALCANHARES PARA USO ORTOPÉDICO; SUPORTES PARA OS BRAÇOS (TALAS CIRÚRGICAS); ESTABILIZADORES DE POLEGAR, COLARES CERVICAIS, PÉ ELÁSTICO, JOELHEIRA, SOUTIENS PARA MASTECTOMIA; EMBALAGENS DE GELO PARA USO MÉDICO; BOLSAS DE GELO PARA O TRATAMENTO DE LESÕES; DILATADORES NASAIS EM TIRAS; LUVAS MÉDICAS; LUVAS MÉDICAS EM LATEX; PULSEIRAS PARA FINS MEDICINAIS; FAIXAS (LIGADURAS DE SUPORTE); FAIXAS PARA USO MÉDICO; ANÉIS BIOMAGNÉTICOS PARA USO TERAPÊUTICO OU MEDICO; PENSOS DE CONFORTO PARA OS DEDOS DO PÉ (ORTOPÉDICOS); ACESSÓRIOS DE PROTEÇÃO PARA OS DEDOS DO PÉ PARA INSERIR NO CALÇADO (ORTOPÉDICOS); CAIXAS PARA PRÓTESES DENTÁRIAS; TESOURA PARA USO MÉDICO; DISPOSITIVOS DE PROTEÇÃO DE MAILOS PARA USO PESSOAL; LIGADURA ELÁSTICAS; LIGADURAS ORTOPÉDICAS; LIGADURAS DE COMPRESSÃO; BENGALAS PARA FINS MEDICINAIS; BENGALAS QUADRIPÉS PARA FINS MÉDICOS; ASPIRADORES NASAIS; MASCARAS FACIAIS BIOTERAPÊUTICAS; MASCARAS FACIAIS TERAPÊUTICAS, ESFERAS PARA ADAPTAÇÃO DE MEDICAMENTOS A NEBULIZADORES, NEBULIZADORES ULTRASSONS, MÁSCARAS CIRÚRGICAS; CHUPETAS, FITAS E CORRENTES PARA CHUPETAS, MORDEDOR; BOMBA EXTRATORA DE LEITE MANUAL; PRESERVATIVOS; LIMPADORES DE LÍNGUA
- 11 ESTERILIZADOR MICRO-ONDAS; SACOS DE ESTERILIZAÇÃO, SACOS DE CONGELAÇÃO DE LEITE (GELEIRAS); AQUECEDOR DE BIBERÕES; TESTE ÁLCOOL
- 16 BABETES EM PAPEL; BABETES EM PAPEL PARA BEBÉS; TOALHAS DE PAPEL; LENÇOS DE PAPEL; LENÇOS DE BOLSO EM PAPEL; LENÇOS DE PAPEL PARA REMOVER A MAQUILHAGEM, AVENTAL DE AMAMENTAÇÃO EM PAPEL
- 18 ESTOJOS DE VIAGEM; MALAS SACOS, MOCHILAS, MALAS PARA LEVAR PARA A MATERNIDADE VENDIDAS VAZIAS.
- 20 CADEIRAS METÁLICAS PARA BEBE, ALCOFAS; MARSÚPIOS, PARQUES E ANDORES PARA BEBES.
- 21 CAIXAS DE COMPRIMIDOS PARA USO PESSOAL; DISPENSADORES PESSOAIS DE COMPRIMIDOS OU CÁPSULAS PARA USO DOMÉSTICO; DISPENSADORES LEITE EM PÓ, ESPONJAS; ESPONJAS MARINHAS NATURAIS, ESCOVILHÃO; PENTES, PENTES ELETRÔNICOS ANTI PIOLHOS; ESCOVA DE DENTES; ESCOVAS INTERDENTAIS; FIO DENTÁRIO, ARCOS DENTAIS, CAIXAS DE DESPENSA, CAIXAS DE ARRUMAÇÃO, CAIXAS HERMÉTICAS, CAIXAS PARA CHUPETAS, COPOS, COLHERES, PRATOS, TIGELAS, GELEIRAS; DISPOSITIVOS DE LIMPEZA COM ULTRASSÔNICA PARA PRÓTESES DENTÁRIAS
- 24 RESGUARDOS DE CAMA; TOALHAS
- 25 BABETES DE PANO; BABETES DE SILICONE, BABETES DE PLÁSTICO PARA BEBÉS; SOUTIENS, AVENTAL DE AMAMENTAÇÃO
- 26 BANDOLETES; DECORAÇÕES PARA O CABELO; DEDAL
- 28 JOGOS E BRINQUEDOS
- 30 BARRAS DE CEREAIS COM ALTO TEOR DE PROTEÍNA; BARRAS DE MUESLI; BARRAS DE NOGADO COM COBERTURA DE CHOCOLATE;
- BARRAS DE REBUÇADO; BEBIDAS À BASE DE ERVAS
- 32 BEBIDAS NUTRITIVAS E DIETÉTICAS; BEBIDAS COM ADIÇÃO DE CONCENTRADOS DE VITAMINAS; MINERAIS; PROTEÍNAS E OU AÇÚCARES; BEBIDAS À BASE DE PROTEÍNAS; BEBIDAS À BASE DE CREATINA, BEBIDAS CONTENDO EXTRATOS DE PLANTAS, PÓS E OUTRAS PREPARAÇÕES PARA CONFECIONAR ESSAS BEBIDAS; BEBIDAS ENRIQUECIDAS COM VITAMINAS E MINERAIS; BEBIDAS À BASE DE SORO DE LEITE; BEBIDAS ISOTÓNICAS; BEBIDAS ENERGÉTICAS; PREPARAÇÕES PARA A PREPARAÇÃO DE BEBIDAS
- 35 PUBLICIDADE ATRAVÉS DE DIRECT MAIL PARA ATRAÇÃO DE NOVOS CLIENTES E MANUTENÇÃO DA BASE DE CLIENTES EXISTENTES; SERVIÇOS DE PUBLICIDADE PARA A PROMOÇÃO DA SENSIBILIDADE PÚBLICA PARA AS QUESTÕES MÉDICAS; SERVIÇOS DE PUBLICIDADE PARA A PROMOÇÃO DA SENSIBILIDADE PÚBLICA EM MATÉRIA DE SAÚDE E BEM-ESTAR SOCIAL; SERVIÇOS DE ANÚNCIOS E PUBLICIDADE PRESTADOS ATRAVÉS DE TELEVISÃO, RÁDIO OU E-MAIL; DIFUSÃO DE PUBLICIDADE PARA TERCEIROS ATRAVÉS DE UMA REDE ELETRÔNICA DE COMUNICAÇÕES ON-LINE; GESTÃO ADMINISTRATIVA DE CLÍNICAS DE SAÚDE; GESTÃO DE CLÍNICAS MÉDICAS E DE BEM-ESTAR PARA TERCEIROS; PROMOÇÃO DE VENDAS A RETALHO ONLINE RELACIONADO COM PRODUTOS COSMÉTICOS; SERVIÇOS DE VENDA A RETALHO ONLINE RELACIONADA COM COSMÉTICOS, SUPLEMENTOS, PRODUTOS MEDICINAIS, MALAS, TÊXTEIS PARA O LAR, VESTUÁRIO, BRINQUEDOS, BEBIDAS
- 44 SERVIÇOS DE SAÚDE PRESTADOS EM CLÍNICAS; SERVIÇOS MÉDICOS, EXAMES MÉDICOS, DIAGNÓSTICOS; SERVIÇOS DE ENFERMAGEM; ASSISTÊNCIA MÉDICA DOMICILIÁRIA; CASAS DE REPOUSO DE CONVALESCENÇA; FORNECIMENTO DE INFORMAÇÃO SOBRE SAÚDE; DISPONIBILIZAÇÃO DE INFORMAÇÃO RELACIONADA COM SERVIÇOS MÉDICOS; DISPONIBILIZAÇÃO DE INFORMAÇÃO NA ÁREA DA MEDICINA; CLÍNICAS MÉDICAS; SERVIÇOS DE ANÁLISES CLÍNICAS; SERVIÇOS DE CLÍNICAS DENTÁRIAS; SERVIÇOS DE CLÍNICAS MÉDICAS; SERVIÇOS DE CLÍNICAS DE SAÚDE; SERVIÇOS DE TRATAMENTO MÉDICOS PRESTADOS POR CLÍNICAS

(591) AZUL

(540)

(531) 27.5.1 ; 29.1.4

(210) 670102

MNA

(220) 2021.07.21

(300)

(730) PT BEBILUSA - INDÚSTRIA E COMÉRCIO DE BEBIDAS, LDA

(511) 33 BEBIDAS ALCOÓLICAS (EXCLUINDO CERVEJA).

(591)

(540)

KAGAÇO



(210) **670105** MNA  
 (220) 2021.07.22  
 (300)  
 (730) **PT BENSUADE, S.A.**

(511) 41 SERVIÇOS DE ENTRETENIMENTO, DIVERSÃO E RECREIO; ORGANIZAÇÃO E DIREÇÃO DE CONFERÊNCIAS, CONGRESSOS, SEMINÁRIOS, SIMPÓSIOS E CURSOS PRÁTICOS; MARCAÇÃO DE LUGARES PARA ESPETÁCULOS; SERVIÇOS DE DISCOTECA E CLUBE NOTURNO, MÚSICAIS E CONCERTOS; APRESENTAÇÃO DE ESPETÁCULOS AO VIVO; PRESTAÇÃO DE SERVIÇOS DE HEALTH CLUB E GINÁSIO; FORNECIMENTO DE INSTALAÇÕES DESPORTIVAS E DE LAZER; PRESTAÇÃO DE SERVIÇOS DE ACOLHIMENTO (DIVERTIMENTO)

43 HOTÉIS, Pousadas e ALBERGUES, ALOJAMENTO PARA FÉRIAS E TURISMO; SERVIÇOS DE ALOJAMENTO EM COMPLEXOS HOTELEIROS; SERVIÇOS DE ALOJAMENTO EM HOTEL; SERVIÇOS DE ALOJAMENTO HOTELEIRO; SERVIÇOS DE CONSULTORIA RELACIONADOS COM INSTALAÇÕES HOTELEIRAS; SERVIÇOS DE RESERVA DE HOTEL; SERVIÇOS HOTELEIROS DE COMPLEXOS TURÍSTICOS; SERVIÇOS HOTELEIROS; SERVIÇOS DE RESERVAS DE QUARTOS DE HOTEL; Pousadas de turismo; SERVIÇOS DE HOTÉIS; SERVIÇOS DE RESERVA DE ALOJAMENTO EM HOTÉIS; SERVIÇOS DE RESTAURANTE EM HOTÉIS; SERVIÇOS DE RESTAURANTE FORNECIDOS POR HOTÉIS; CATERING DE ALIMENTAÇÃO E BEBIDAS PARA FESTAS

(591)  
 (540)



(531) 5.3.11 ; 5.3.14

(210) **670106** MNA  
 (220) 2021.07.22  
 (300)  
 (730) **PT BENSUADE, S.A.**

(511) 41 SERVIÇOS DE ENTRETENIMENTO, DIVERSÃO E RECREIO; ORGANIZAÇÃO E DIREÇÃO DE CONFERÊNCIAS, CONGRESSOS, SEMINÁRIOS, SIMPÓSIOS E CURSOS PRÁTICOS; MARCAÇÃO DE LUGARES PARA ESPETÁCULOS; SERVIÇOS DE DISCOTECA E CLUBE NOTURNO, MÚSICAIS E CONCERTOS; APRESENTAÇÃO DE ESPETÁCULOS AO VIVO; PRESTAÇÃO DE SERVIÇOS DE HEALTH CLUB E GINÁSIO; FORNECIMENTO DE INSTALAÇÕES DESPORTIVAS E DE LAZER;

PRESTAÇÃO DE SERVIÇOS DE ACOLHIMENTO (DIVERTIMENTO)  
 43 HOTÉIS, Pousadas e ALBERGUES, ALOJAMENTO PARA FÉRIAS E TURISMO; SERVIÇOS DE ALOJAMENTO EM COMPLEXOS HOTELEIROS; SERVIÇOS DE ALOJAMENTO EM HOTEL; SERVIÇOS DE ALOJAMENTO HOTELEIRO; SERVIÇOS DE CONSULTORIA RELACIONADOS COM INSTALAÇÕES HOTELEIRAS; SERVIÇOS DE RESERVA DE HOTEL; SERVIÇOS HOTELEIROS DE COMPLEXOS TURÍSTICOS; SERVIÇOS HOTELEIROS; SERVIÇOS DE RESERVAS DE QUARTOS DE HOTEL; Pousadas de turismo; SERVIÇOS DE HOTÉIS; SERVIÇOS DE RESERVA DE ALOJAMENTO EM HOTÉIS; SERVIÇOS DE RESTAURANTE EM HOTÉIS; SERVIÇOS DE RESTAURANTE FORNECIDOS POR HOTÉIS; CATERING DE ALIMENTAÇÃO E BEBIDAS PARA FESTAS

(591)  
 (540)



(531) 5.3.11 ; 5.3.14

(210) **670107** MNA  
 (220) 2021.07.21  
 (300)  
 (730) **PT INSTITUTO POLITÉCNICO DA GUARDA**

(511) 35 SERVIÇOS INTERMEDIÁRIOS COMERCIAIS RELACIONADOS COM A CORRESPONDÊNCIA DE POTENCIAIS INVESTIDORES PRIVADOS COM EMPREENDEDORES QUE NECESSITEM DE FINANCIAMENTO; ASSISTÊNCIA EMPRESARIAL; ASSISTÊNCIA E ACONSELHAMENTO EM RELAÇÃO A GESTÃO EMPRESARIAL; ASSISTÊNCIA E ACONSELHAMENTO SOBRE ORGANIZAÇÃO E GESTÃO EMPRESARIAL

41 SERVIÇOS DE ENSINO SUPERIOR; SERVIÇOS EDUCATIVOS FORNECIDOS POR INSTITUTOS DE ENSINO SUPERIOR; SERVIÇOS DE EDUCAÇÃO PRESTADOS POR ESTABELECIMENTOS DE ENSINO SUPERIOR; EDUCAÇÃO EM UNIVERSIDADES OU INSTITUIÇÕES DE ENSINO SUPERIOR; COACHING [FORMAÇÃO]; SERVIÇOS DE ENSINO RELACIONADOS COM A ASSISTÊNCIA EMPRESARIAL

(591) RGB: 0; 0; 0; RGB: 40; 52; 138;  
 (540)



(531) 26.3.1 ; 27.5.10 ; 27.5.11 ; 29.1.4

- (210) **670108** MNA  
 (220) 2021.07.21  
 (300)  
 (730) **PT INSTITUTO POLITÉCNICO DA GUARDA**  
 (511) 41 INVESTIGAÇÃO EDUCATIVA; SERVIÇOS DE ENSINO SUPERIOR; SERVIÇOS EDUCATIVOS FORNECIDOS POR INSTITUTOS DE ENSINO SUPERIOR; SERVIÇOS DE EDUCAÇÃO PRESTADOS POR ESTABELECIMENTOS DE ENSINO SUPERIOR; EDUCAÇÃO EM UNIVERSIDADES OU INSTITUIÇÕES DE ENSINO SUPERIOR  
 (591) RGB: 0; 0; 0; RGB: 0; 126; 71  
 (540)



- (531) 26.5.1 ; 29.1.3

- (210) **670119** MNA  
 (220) 2021.07.20  
 (300)  
 (730) **PT FUNDAÇÃO ORIENTE**  
 (511) 16 MENUS IMPRESSOS; PROGRAMAS IMPRESSOS; FORMULÁRIOS IMPRESSOS; FORMULÁRIOS [IMPRESSOS]; PRÉMIOS IMPRESSOS; RELATÓRIOS IMPRESSOS; CABEÇALHOS IMPRESSOS; BILHETES IMPRESSOS; GUIAS IMPRESSOS; HORÁRIOS IMPRESSOS; PERIÓDICOS IMPRESSOS; CALENDÁRIOS IMPRESSOS; GRÁFICOS IMPRESSOS; PADRÕES IMPRESSOS; PANFLETOS IMPRESSOS; FOLHETOS IMPRESSOS; CARTÕES INFORMATIVOS IMPRESSOS; RELATÓRIOS DE CONSUMIDORES IMPRESSOS; FORMULÁRIOS DE RESPOSTA IMPRESSOS; CONVITES EM PAPEL IMPRESSOS; CONVITES DE CARTÃO IMPRESSOS; ARTIGOS DE PAPELARIA IMPRESSOS; PAINÉIS PUBLICITÁRIOS IMPRESSOS EM CARTÃO; PAINÉIS PUBLICITÁRIOS IMPRESSOS EM PAPEL; PERIÓDICOS IMPRESSOS NO DOMÍNIO DO TURISMO; BILHETES IMPRESSOS PARA ENTRADA EM EVENTOS; CARTÕES IMPRESSOS COM NOMES PARA USO EM EVENTOS ESPECIAIS; CARTÕES IMPRESSOS COM NÚMEROS DE MESAS PARA USO EM EVENTOS ESPECIAIS; LIVROS; PUBLICAÇÕES IMPRESSAS; PUBLICAÇÕES DIDÁTICAS; PUBLICAÇÕES PUBLICITÁRIAS; PUBLICAÇÕES PROMOCIONAIS; PUBLICAÇÕES PERIÓDICAS IMPRESSAS; PAPEL PARA PUBLICAÇÕES; ANUÁRIOS [PUBLICAÇÕES IMPRESSAS]; PUBLICAÇÕES PARA O ENSINO; PUBLICAÇÕES SOB A FORMA IMPRESSA; REVISTAS PERIÓDICAS; REVISTAS [JORNALIS]; REVISTAS [PERIÓDICAS]; REVISTAS PROFISSIONAIS; REVISTAS GENERALISTAS; REVISTAS DE MÚSICA; REVISTAS DE VIAGENS; TOALHAS EM PAPEL; TOALHETES

- DE PAPEL; TOALHETES DE CELULOSE; TOALHETES HIGIÉNICOS EM PAPEL; TOALHETES DE PAPEL PARA LIMPEZA; AUTOCOLANTES; FOLHAS PLÁSTICAS AUTOCOLANTES PARA FERRAR PRATELEIRAS  
 29 TAJINE [PRATOS PREPARADOS À BASE DE CARNE, PEIXE, OU LEGUMES]; PRATOS PREPARADOS ESSENCIALMENTE À BASE DE BOLINHOS DE PEIXE, LEGUMES, OVOS COZIDOS, E CALDOS (ODEN); PATÊS DE LEGUMES; PATÊS DE CARNE; PASTÉIS DE PEIXE [PATÊS DE PEIXE]; PASTAS DE PEIXE [PATÊS DE PEIXE]; PATÊS PARA BARRAR À BASE DE LEGUMES; CARNE; PEIXE; AVES DOMÉSTICAS; AVES ULTRACONGELADAS; AVES ASSADAS; AVES CONGELADAS; CARNE DE AVES; AVES NÃO VIVAS; REFEIÇÕES PREPARADAS COM AVES [PRINCIPALMENTE AVES DOMÉSTICAS]; AVES DOMÉSTICAS, NÃO VIVAS; CARNES FRESCAS DE AVES DE CAPOEIRA; OVOS DE AVES E PRODUTOS À BASE DE OVO; REFEIÇÕES COZINHADAS PRONTAS, CONSTITUÍDAS TOTAL OU PREDOMINANTEMENTE POR AVES; CARNES DE CAÇA; CONSERVAS DE CAÇA; CARNES DE CAÇA [NÃO VIVA]; REFEIÇÕES PREPARADAS QUE CONTÊM [PRINCIPALMENTE] CAÇA; REFEIÇÕES PRÉ-EMBALADAS COMPOSTAS PRINCIPALMENTE DE CARNE DE CAÇA; REFEIÇÕES COZINHADAS PRONTAS, CONSTITUÍDAS TOTAL OU PREDOMINANTEMENTE POR CAÇA; EXTRATOS DE CARNE; SOPAS E CALDOS, EXTRATOS DE CARNE; PRODUTOS DE CHARCUTARIA; CARNES PARA CHARCUTARIA; CHARCUTARIA VEGETARIANA; SALSICHAS; SALSICHAS DE CACHORRO-QUENTE; SALSICHAS PARA CACHORROS-QUENTES; SALSICHAS FUMADAS; SALSICHAS PANADAS; SALSICHAS VEGETARIANAS; SALSICHAS BOTIFARRA; SALSICHAS KIELBASA; SALSICHAS KNOCKWURST; SALSICHAS BRATWURST; SALSICHAS DE BOLONHA; SALSICHAS TIPO FRANKFURT; SALSICHAS DE FRANGO; SALSICHAS DE PEIXE; CONSERVAS, PICLES; ALHO CONSERVADO; PIMENTOS CONSERVADOS; MORANGOS EM CONSERVA; AZEITONAS EM CONSERVA; OVOS EM CONSERVA; TOMATES [EM CONSERVA]; GENGIBRE EM CONSERVA; ATUM [EM CONSERVA]; COGUMELOS EM CONSERVA; ALHO [EM CONSERVA]; FAVAS EM CONSERVA [FEIJÃO EM CONSERVA]; FRUTA EM CONSERVA; FRUTAS EM CONSERVA; LENTILHAS EM CONSERVA; ERVILHAS EM CONSERVA; PEPINOS EM CONSERVA; CEBOLAS EM CONSERVA; SOJA EM CONSERVA; VERDURAS EM CONSERVA; TRUFAS EM CONSERVA; JUJUBAS EM CONSERVA; LEGUMES EM CONSERVA; RABANETES EM CONSERVA; JALAPEÑOS EM CONSERVA; AMEIXAS EM CONSERVA; BAGAS EM CONSERVA; BATATAS EM CONSERVA; ALCACHOFRAS EM CONSERVA; LEGUMINOSAS EM CONSERVA; MALAGUETAS EM CONSERVA; CONSERVAS DE FRUTA; CONSERVAS DE TOMATE; AJVAR [PIMENTOS CONSERVADOS]; MILHO DOCE [EM CONSERVA]; ABÓBORAS [PLANTAS, EM CONSERVA]; FRUTA MOÍDA [EM CONSERVA]; ALGAS COMESTÍVEIS EM CONSERVA; FRUTA CONSERVADA EM ÁLCOOL; FEIJÕES DE SOJA EM CONSERVA; CASCA DE MELANCIA EM CONSERVA; LEGUMES EM CONSERVA [EM ÓLEO]; LARANJAS EM CONSERVA E PRENSADAS; GELEIAS; GELEIAS, COMPTAS, DOCES DE FRUTOS E LEGUMES PARA BARRAR  
 30 CAFÉ; CHÁ; CACAU; CHOCOLATES; AÇÚCAR; MEL; MOSTARDA; ESPECIARIAS; GELADOS COMESTÍVEIS; PÃO; CONFEITARIA; PRODUTOS DE PASTELARIA  
 33 VINHOS DE MESA; BEBIDAS ESPIRITUOSAS; AGUARDENTES  
 43 SERVIÇOS DE CATERING; SERVIÇOS DE RESTAURANTES; SERVIÇOS DE CAFETERIAS

(591)  
(540)

(531) 3.7.2 ; 24.9.2 ; 27.5.1

(210) **670121** MNA

(220) 2021.07.20

(300)

(730) PT **FERRAZPHARMA, LDA.,**

(511) 05 MEDICAMENTOS, PRODUTOS FARMACÊUTICOS E PARAFARMACÊUTICOS; ESPECIALIDADES FARMACÊUTICAS DE VENDA LIVRE; ALIMENTOS DIETÉTICOS PARA USO MEDICINAL; PREPARAÇÕES DE COMPLEMENTOS NUTRICIONAIS À BASE DE OLIGO-ELEMENTOS; SUPLEMENTOS ALIMENTARES; CHÁS E INFUSÕES MEDICINAIS; DESINFECTANTES; BIOCIDAS; PRODUTOS VETERINÁRIOS

(591)

(540)

ORODIOL

(210) **670122** MNA

(220) 2021.07.20

(300)

(730) PT **FERRAZPHARMA, LDA.,**

(511) 05 MEDICAMENTOS, PRODUTOS FARMACÊUTICOS E PARAFARMACÊUTICOS; ESPECIALIDADES FARMACÊUTICAS DE VENDA LIVRE; ALIMENTOS DIETÉTICOS PARA USO MEDICINAL; PREPARAÇÕES DE COMPLEMENTOS NUTRICIONAIS À BASE DE OLIGO-ELEMENTOS; SUPLEMENTOS ALIMENTARES; CHÁS E INFUSÕES MEDICINAIS; DESINFECTANTES; BIOCIDAS; PRODUTOS VETERINÁRIOS

(591)

(540)

ONCODIOL

(210) **670125** MNA

(220) 2021.07.20

(300)

(730) PT **TURTLE STAGE - UNIPessoal LDA**

(511) 05 SUPLEMENTOS ALIMENTARES PARA USO MEDICINAL

(591)

(540)

VENODREN

(210) **670126** MNA

(220) 2021.07.20

(300)

(730) PT **ÉLIO PIRES**

(511) 17 PAINÉIS COMPÓSITOS COM PROPRIEDADES ISOLANTES

19 ESTRUTURAS E CONSTRUÇÕES TRANSPORTÁVEIS, NÃO SENDO DE METAL; MATERIAIS E ELEMENTOS DE EDIFICAÇÃO E CONSTRUÇÃO, NÃO METÁLICOS; PORTAS, PORTÕES, JANELAS E REVESTIMENTOS DE JANELAS, NÃO SENDO DE METAL

(591)

(540)

DK-WALL

(210) **670128** MNA

(220) 2021.07.20

(300)

(730) PT **MARIA INÊS FERREIRA VIEIRA**

(511) 03 ARTIGOS DE HIGIENE PESSOAL

(591)

(540)

LUZA

(210) **670129** MNA

(220) 2021.07.20

(300)

(730) PT **WALDENIO CARNEIRO DE FARIAS**

(511) 35 SERVIÇOS DE ASSISTÊNCIA, GESTÃO E ADMINISTRAÇÃO DE NEGÓCIOS; SERVIÇOS DE PUBLICIDADE, DE MARKETING E DE PROMOÇÃO; SERVIÇOS DE PUBLICIDADE, DE PROMOÇÃO E DE MARKETING; SERVIÇOS DE PUBLICIDADE, PROMOCIONAIS E DE COMERCIALIZAÇÃO

42 SERVIÇOS DE TI (TECNOLOGIAS DE INFORMAÇÃO); SERVIÇOS DE CIÊNCIA E TECNOLOGIA; SERVIÇOS CIENTÍFICOS E TECNOLÓGICOS; SERVIÇOS DE COMPUTADORES

(591)

(540)

(531) 27.5.17

(210) **670130** **MNA**  
 (220) 2021.07.20  
 (300)  
 (730) **PT PAULA ALEXANDRA REIS PINTO**  
 (511) 35

SERVIÇOS DE PUBLICIDADE, DE MARKETING E DE PROMOÇÃO; ACONSELHAMENTO NA ÁREA DE GESTÃO DE NEGÓCIOS E MARKETING; AGÊNCIA DE RELAÇÕES PÚBLICAS; AGÊNCIAS DE PUBLICIDADE; ANGARIAÇÃO DE PATROCÍNIOS; ANÚNCIOS PUBLICITÁRIOS ONLINE; APRESENTAÇÃO DE COMPANHIAS ATRAVÉS DA INTERNET E DE OUTROS MEIOS DE COMUNICAÇÃO; APRESENTAÇÃO DE EMPRESAS E DE SEUS BENS E SERVIÇOS ATRAVÉS DA INTERNET; COLOCAÇÃO DE ANÚNCIOS; COMPILAÇÃO DE ANÚNCIOS COMERCIAIS PARA UTILIZAÇÃO EM PÁGINAS DA WEB NA INTERNET; DESENVOLVIMENTO DE ESTRATÉGIAS PUBLICITÁRIAS; DESENVOLVIMENTO E IMPLEMENTAÇÃO DE ESTRATÉGIAS DE MARKETING PARA OUTROS; DISTRIBUIÇÃO DE MATERIAL PUBLICITÁRIO, DE MARKETING E PROMOCIONAL; FORNECIMENTO E ALUGUER DE ESPAÇO, TEMPO E MEIOS PUBLICITÁRIOS; FORNECIMENTO DE ESPAÇO, TEMPO E MEIOS PUBLICITÁRIOS; GESTÃO PROMOCIONAL DE CELEBRIDADES; MARKETING; MARKETING COMERCIAL [SEM SER VENDA]; MARKETING DE INTERNET; MARKETING DE PRODUTOS; MARKETING DE PRODUTOS E SERVIÇOS DE TERCEIROS; MARKETING DIGITAL; ORGANIZAÇÃO E REALIZAÇÃO DE ATIVIDADES PUBLICITÁRIAS; ORGANIZAÇÃO E REALIZAÇÃO DE EVENTOS DE MARKETING; PLANEAMENTO DE ESTRATÉGIAS DE MARKETING; PREPARAÇÃO DE ANÚNCIOS PUBLICITÁRIOS; PREPARAÇÃO DE CAMPANHAS PUBLICITÁRIAS; PREPARAÇÃO DE MATERIAL PROMOCIONAL E DE MERCHANDISING PARA TERCEIROS; PREPARAÇÃO DE PLANOS DE MARKETING; PREPARAÇÃO DE PUBLICAÇÕES PUBLICITÁRIAS; PRESTAÇÃO DE INFORMAÇÕES RELACIONADAS COM MARKETING; PRESTAÇÃO DE INFORMAÇÕES RELACIONADAS COM PUBLICIDADE; PRESTAÇÃO DE SERVIÇOS DE PUBLICIDADE; PROCURA DE PATROCÍNIOS; PRODUÇÃO DE ANÚNCIOS PUBLICITÁRIOS; PRODUÇÃO DE GRAVAÇÕES DE SOM PARA FINS PUBLICITÁRIOS; PRODUÇÃO DE GRAVAÇÕES DE SOM PARA FINS DE MARKETING; PRODUÇÃO DE GRAVAÇÕES DE VÍDEO PARA FINS DE MARKETING; PRODUÇÃO DE GRAVAÇÕES DE VÍDEO PARA FINS PUBLICITÁRIOS; PRODUÇÃO DE MATERIAIS PUBLICITÁRIOS VISUAIS; PRODUÇÃO DE MATERIAL PUBLICITÁRIO; PROMOÇÃO DE ACONTECIMENTOS ESPECIAIS; PROMOÇÃO DE COMPETIÇÕES E EVENTOS DESPORTIVOS; PROMOÇÃO DE CONCERTOS MUSICAIS; PROMOÇÃO DE NEGÓCIOS COMERCIAIS; PROMOÇÃO DE PRODUTOS E SERVIÇOS ATRAVÉS DE PATROCÍNIOS DE EVENTOS DESPORTIVOS; PROMOÇÃO DE PRODUTOS E SERVIÇOS DE TERCEIROS ATRAVÉS DE ANÚNCIOS EM WEBSITES DA INTERNET; PROMOÇÃO DE PRODUTOS E SERVIÇOS DE TERCEIROS ATRAVÉS DA INTERNET; PROMOÇÃO ON-LINE DE REDES INFORMÁTICAS E WEBSITES; PROMOÇÃO, PUBLICIDADE E MARKETING DE PÁGINAS ONLINE; PROMOÇÃO, PUBLICIDADE E MARKETING EM WEBSITES; PUBLICAÇÃO DE MATERIAL IMPRESSO PARA FINS DE PUBLICIDADE; PUBLICAÇÃO DE MATERIAL IMPRESSO PARA FINS DE PUBLICIDADE EM

FORMATO ELECTRÓNICO; PUBLICAÇÃO DE MATERIAL PUBLICITÁRIO; PUBLICAÇÃO DE MATERIAL PUBLICITÁRIO ON-LINE; PUBLICAÇÃO DE MATÉRIAS E TEXTOS PUBLICITÁRIOS; PUBLICAÇÃO DE TEXTOS PUBLICITÁRIOS; PUBLICIDADE; PUBLICIDADE ATRAVÉS DE MEIOS ELECTRÓNICOS E ESPECIFICAMENTE PELA INTERNET; PUBLICIDADE ATRAVÉS DE TODOS OS MEIOS DE COMUNICAÇÃO PÚBLICOS; PUBLICIDADE DE WEBSITES COMERCIAIS; PUBLICIDADE E MARKETING; PUBLICIDADE EM PAINÉIS ELECTRÓNICOS; PUBLICIDADE EM PARTICULAR SERVIÇOS DE PROMOÇÃO DE PRODUTOS; PUBLICIDADE EM REVISTAS; PUBLICIDADE ONLINE NUMA REDE INFORMÁTICA; PUBLICIDADE PARA TERCEIROS NA INTERNET; PUBLICIDADE POR BANNERS; PUBLICIDADE POR TRANSMISSÃO DE ANÚNCIOS ONLINE PARA TERCEIROS ATRAVÉS DE REDES DE COMUNICAÇÕES ELECTRÓNICAS; REDAÇÃO DE TEXTOS PUBLICITÁRIOS; REDAÇÃO DE PUBLICIDADE; RELAÇÕES PÚBLICAS; SERVIÇOS DE AGÊNCIA DE PUBLICIDADE; SERVIÇOS DE AGÊNCIAS DE MARKETING; SERVIÇOS DE CONSULTORIA, ACONSELHAMENTO E ASSISTÊNCIA EM PUBLICIDADE, MARKETING E PROMOÇÃO; SERVIÇOS DE AGÊNCIAS DE MODELOS NA ÁREA DA PUBLICIDADE; SERVIÇOS DE AGÊNCIAS DE PUBLICIDADE; SERVIÇOS DE AGÊNCIAS PUBLICITÁRIAS; SERVIÇOS DE CRIAÇÃO DE MARCAS; SERVIÇOS DE DESENVOLVIMENTO DE PLANOS DE MARKETING CRIATIVOS; SERVIÇOS DE DIVULGAÇÃO PRESTADOS POR BLOGGERS; SERVIÇOS DE ESTRATÉGIA DA MARCA; SERVIÇOS DE FRANCHISING RELACIONADOS COM A PRESTAÇÃO DE ASSISTÊNCIA EM MATÉRIA DE MARKETING; SERVIÇOS DE LANÇAMENTO DE PRODUTOS; SERVIÇOS DE MANEQUINS PARA FINS PUBLICITÁRIOS OU DE PROMOÇÃO DE VENDAS; SERVIÇOS DEMARKETING; SERVIÇOS DE MARKETING DE INTERNET; SERVIÇOS DE MARKETING DE REFERÊNCIA; SERVIÇOS DE MARKETING PRESTADOS POR MEIO DE REDES DIGITAIS; SERVIÇOS DE MARKETING PROMOCIONAL, ATRAVÉS DE MEIOS AUDIOVISUAIS; SERVIÇOS DE PLANEAMENTO PARA PUBLICIDADE; SERVIÇOS DE POSICIONAMENTO DE MARCAS; SERVIÇOS DE PROMOÇÃO; SERVIÇOS DE PROMOÇÃO DE VENDAS EM NOME DE TERCEIROS; SERVIÇOS DE PUBLICAÇÃO DE PUBLICIDADE; SERVIÇOS DE PUBLICIDADE; SERVIÇOS DE PUBLICIDADE ATRAVÉS DE PAINÉIS TIPO SANDUÍCHE; SERVIÇOS DE PUBLICIDADE DIGITAL; SERVIÇOS DE PUBLICIDADE E MARKETING; SERVIÇOS DE PUBLICIDADE E PROMOÇÃO; SERVIÇOS DE PUBLICIDADE E MARKETING FORNECIDOS ATRAVÉS DE BLOGUES; SERVIÇOS DE PUBLICIDADE E MARKETING FORNECIDOS ATRAVÉS DE CANAIS DE COMUNICAÇÃO; SERVIÇOS DE PUBLICIDADE E MARKETING PRESTADOS ATRAVÉS DAS REDES SOCIAIS; SERVIÇOS DE PUBLICIDADE E PROMOCIONAIS; SERVIÇOS DE PUBLICIDADE FORNECIDOS ATRAVÉS DA INTERNET; SERVIÇOS DE PUBLICIDADE NA IMPRENSA; SERVIÇOS DE PUBLICIDADE PRESTADOS ATRAVÉS DA INTERNET; SERVIÇOS DE PUBLICIDADE RELATIVOS A COSMÉTICOS; SERVIÇOS DE PUBLICIDADE RELATIVOS A VENDA DE PRODUTOS; SERVIÇOS DE RELAÇÕES PÚBLICAS; SERVIÇOS DE PUBLICIDADE RELACIONADOS COM PRODUTOS DE IMAGEM IN VIVO; SERVIÇOS DE PUBLICIDADE RELATIVOS A JOIAS; SERVIÇOS DE PUBLICIDADE RELATIVOS A PERFUMARIA; SERVIÇOS DE PUBLICIDADE RELATIVOS A PRODUTOS FARMACÊUTICOS; SERVIÇOS

PROMOCIONAIS; SERVIÇOS PROMOCIONAIS E DE PUBLICIDADE; SERVIÇOS PUBLICITÁRIOS

(591)

(540)

**SOCIETY COMUNICAÇÃO**

(210) **670131**

MNA

(220) 2021.07.20

(300)

(730) **PT BERNARDO SEABRA DE SOUSA ALVIM**

(511) 25 VESTUÁRIO; CALÇADO; CHAPELARIA; PARTES DE VESTUÁRIO, CALÇADO E CHAPELARIA; ARTIGOS DE CHAPELARIA

35 SERVIÇOS DE PUBLICIDADE, DE MARKETING E DE PROMOÇÃO; SERVIÇOS DE ASSISTÊNCIA, GESTÃO E ADMINISTRAÇÃO DE NEGÓCIOS; SERVIÇOS DE PUBLICIDADE, DE MARKETING E PROMOCIONAIS; SERVIÇOS DE PUBLICIDADE, DE PROMOÇÃO E DE MARKETING; SERVIÇOS DE PUBLICIDADE, PROMOCIONAIS E DE COMERCIALIZAÇÃO

41 PUBLICAÇÃO, RELATO E REDAÇÃO DE TEXTOS; SERVIÇOS DE EDUCAÇÃO, ENTRETENIMENTO E DESPORTO; SERVIÇOS DE RESERVA DE BILHETES PARA ATIVIDADES E EVENTOS EDUCATIVOS, DE ENTRETENIMENTO E DESPORTIVOS; EDUCAÇÃO, ENTRETENIMENTO E DESPORTO

43 ALOJAMENTO TEMPORÁRIO; SERVIÇOS DE FORNECIMENTO DE ALIMENTOS E BEBIDAS; SERVIÇOS DE INFORMAÇÃO, ACONSELHAMENTO E RESERVA RELATIVOS A ALOJAMENTO TEMPORÁRIO; ALOJAMENTO TEMPORÁRIO PARA ANIMAIS

(591)

(540)

**CASCAIS ORIGINAL**

(210) **670132**

MNA

(220) 2021.07.21

(300)

(730) **PT MIGUEL ANTUNES RAPOSO MIRANDA SEQUEIRA**

(511) 09 CAPAS PARA TELEMÓVEIS; CAPAS PROTETORAS PARA TELEMÓVEIS

35 SERVIÇOS DE VENDA A RETALHO RELACIONADOS COM ACESSÓRIOS DE MODA

(591)

(540)

**INSTACASE**

(210) **670133**

MNA

(220) 2021.07.21

(300)

(730) **PT ISANA FILOMENA MACHADO GONÇALVES**

(511) 45 SERVIÇOS DE ESTILISMO PESSOAL RELACIONADO COM O VESTUÁRIO; SERVIÇOS DE CONSULTORIA PERSONALIZADA SOBRE MODA

(591)

(540)



**DETAILS**

(531) 26.3.4 ; 27.5.1

(210) **670134**

MNA

(220) 2021.07.21

(300)

(730) **PT ANA FERNANDES GOMES**

(511) 33 BEBIDAS ALCOÓLICAS (EXCLUINDO CERVEJA)

(591)

(540)

**LEIRAS DE CIMA**

(210) **670136**

MNA

(220) 2021.07.21

(300)

(730) **PT RICARDO MANUEL ACOSTA FREITAS**

(511) 42 SERVIÇOS DE ARQUITETURA; SERVIÇOS DE DESIGN RELACIONADOS COM ARQUITETURA; SERVIÇOS DE CONSULTORIA EM ARQUITETURA

(591)

(540)



(531) 27.5.25

(210) **670137**

MNA

(220) 2021.07.21

(300)

(730) **PT PURE NEST, LDA**

(511) 24 TÊXTEIS PARA O LAR; ARTIGOS TÊXTEIS PARA O LAR; PRODUTOS TÊXTEIS PARA O LAR; MATÉRIAS TÊXTEIS PARA A DECORAÇÃO DE INTERIORES; ARTIGOS TÊXTEIS EM PEÇA PARA FINS DE DECORAÇÃO

35 SERVIÇOS DE VENDA A RETALHO RELACIONADOS COM TÊXTEIS PARA O LAR

(591)

(540)

**THE HOME OF NATURE**

(210) **670138** MNA  
 (220) 2021.07.21  
 (300)  
 (730) **PT PURE NEST, LDA**  
 (511) 24 TÊXTEIS PARA O LAR; ARTIGOS TÊXTEIS PARA O LAR; PRODUTOS TÊXTEIS PARA O LAR; TÊXTEIS PARA DECORAÇÃO; MATÉRIAS TÊXTEIS PARA A DECORAÇÃO DE INTERIORES; ARTIGOS TÊXTEIS EM PEÇA PARA FINS DE DECORAÇÃO  
 35 SERVIÇOS DE VENDA A RETALHO RELACIONADOS COM TÊXTEIS PARA O LAR  
 (591)  
 (540)

## LUSORGANIC

(210) **670141** MNA  
 (220) 2021.07.21  
 (300)  
 (730) **PT ANA PATRÍCIA JORGE MARQUES**  
 (511) 25 BIQUÍNIS  
 (591)  
 (540)

## PIIPS SWIMWEAR

(210) **670142** MNA  
 (220) 2021.07.21  
 (300)  
 (730) **PT CLAUDIA DOS SANTOS FERREIRA**  
 (511) 24 PRODUTOS TÊXTEIS E SUBSTITUTOS PARA PRODUTOS TÊXTEIS; TECIDOS; BANDEIRAS DE PANO; ARTIGOS DE FELTRO À PEÇA; ARTIGOS TÊXTEIS EM PEÇA FEITOS DE ALGODÃO; ARTIGOS TÊXTEIS À PEÇA  
 25 VESTUÁRIO  
 28 ARTIGOS E EQUIPAMENTO DE DESPORTO; ALMOFADAS PARA USO DESPORTIVO  
 35 SERVIÇOS DE PUBLICIDADE, DE MARKETING E DE PROMOÇÃO; ANGARIAÇÃO DE PATROCÍNIOS; AGÊNCIAS DE PUBLICIDADE; AFIXAÇÃO DE CARTAZES PUBLICITÁRIOS; AFIXAÇÃO DE CARTAZES; ADMINISTRAÇÃO RELACIONADA COM MARKETING; ADMINISTRAÇÃO DE PROGRAMAS DE PRÉMIOS DE INCENTIVO PARA PROMOVER A VENDA DE PRODUTOS E SERVIÇOS DE TERCEIROS; ADMINISTRAÇÃO DE CONCURSOS PARA FINS DE PUBLICIDADE  
 41 PUBLICAÇÃO, RELATO E REDAÇÃO DE TEXTOS; CRIAÇÃO [ESCRITA] DE CONTEÚDOS EDUCATIVOS PARA PODCASTS; CRIAÇÃO [ESCRITA] DE PODCASTS; DISPONIBILIZAÇÃO DE ACESSO ONLINE A REVISTAS COM INFORMAÇÃO SOBRE JOGOS INFORMÁTICOS; DISPONIBILIZAÇÃO DE PUBLICAÇÕES ELECTRÓNICAS NÃO DESCARRÉGÁVEIS NA INTERNET OU EM UMA REDE GLOBAL DE COMUNICAÇÃO; DISPONIBILIZAÇÃO DE PUBLICAÇÕES ELECTRÓNICAS; DISPONIBILIZAÇÃO DE

PUBLICAÇÕES ON-LINE; DISPONIBILIZAÇÃO ON-LINE DE PUBLICAÇÕES ELECTRÓNICAS SOBRE MÚSICAS NÃO DESCARRÉGÁVEIS; EDIÇÃO DE PUBLICAÇÕES; EDIÇÃO DE PUBLICAÇÕES ELECTRÓNICAS

(591) 4cb648;444444;  
 (540)



(531) 27.5.4 ; 27.99.15

(210) **670143** MNA  
 (220) 2021.07.21  
 (300)  
 (730) **PT RODRIGO ANDRÉ FERREIRA COSTA**  
 (511) 25 CAMISOLAS [VESTUÁRIO]; VESTUÁRIO INTERIOR; SWEATSHIRTS COM CAPUZ; SWEATSHIRTS; CASACOS DE FATO DE TREINO; CALÇAS DE FATO DE TREINO; T-SHIRTS; VESTUÁRIO  
 34 ISQUEIROS PARA CIGARROS  
 (591)  
 (540)



#ΔViverComodá

(531) 1.5.1 ; 24.17.25 ; 26.3.1 ; 26.3.13 ; 27.5.1

(210) **670144** MNA  
 (220) 2021.07.21  
 (300)  
 (730) **PT FERRAZPHARMA, LDA.,**  
 (511) 05 MEDICAMENTOS, PRODUTOS FARMACÊUTICOS E PARAFARMACÊUTICOS; ESPECIALIDADES FARMACÊUTICAS DE VENDA LIVRE; ALIMENTOS DIETÉTICOS PARA USO MEDICINAL; PREPARAÇÕES DE COMPLEMENTOS NUTRICIONAIS À BASE DE OLIGO-ELEMENTOS; SUPLEMENTOS ALIMENTARES; CHÁS E INFUSÕES MEDICINAIS; DESINFECTANTES; BIOCIDAS; PRODUTOS VETERINÁRIOS  
 (591)  
 (540)

## COGNIXON

(210) **670145** MNA (540)  
 (220) 2021.07.21  
 (300)  
 (730) PT MARIA TERESA AZEVEDO ATAÍDE DE  
**FELJÓ GOMES**

(511) 03 ARTIGOS DE HIGIENE PESSOAL; PRODUTOS PARA  
 LIMPAR E PERFUMAR; ÓLEOS ESSENCIAIS E  
 EXTRATOS AROMÁTICOS; PREPARAÇÕES PARA  
 HIGIENE PESSOAL; PRODUTOS DE TOILETTE;  
 AROMAS [ÓLEOS ESSENCIAIS]; AROMAS  
 ALIMENTARES SENDO ÓLEOS ESSENCIAIS;  
 ESSÊNCIA DE HORTELÃ-PIMENTA [MENTA];  
 ESSÊNCIAS ETÉREAS; ESSÊNCIAS ETÉRICAS;  
 HELICHRYSUM [ÓLEOS ESSENCIAIS]; GERANIOL;  
 INCENSOS FUMIGADORES [KUNKO]; ÁGUA  
 FLORAL; LAVANDA (ÓLEO DE -); MISTURAS DE  
 ÓLEOS ESSENCIAIS; ÓLEO DE "GAULTHÉRIA";  
 ÓLEO DE ALFAZEMA; ÓLEO DE AMLA PARA USO  
 COSMÉTICO; ÓLEO DE AMÊNDOAS; ÓLEO DE  
 COCO PARA USO COSMÉTICO; ÓLEO DE JASMIM;  
 ÓLEO DE MELALEUCA [ANTISSÉTICO]; ÓLEO DE  
 PINHO; ÓLEO DE ROSA; ÓLEO DE ROSAS; ÓLEO  
 DE RÍCINO PARA USO COSMÉTICO; ÓLEO EM  
 BRUTO DE HORTELÃ-PIMENTA; ÓLEOS  
 AROMÁTICOS; ÓLEOS AROMÁTICOS ESSENCIAIS;  
 ÓLEOS COM AROMAS; ÓLEOS DE AROMATERAPIA  
 [PARA USO COSMÉTICO]; ÓLEOS DESTILADOS  
 PARA CUIDADOS DE BELEZA; ÓLEOS E ESSÊNCIAS  
 ETÉREAS; ÓLEOS ESSENCIAIS; ÓLEOS ESSENCIAIS  
 DE CEDRO; ÓLEOS ESSENCIAIS DE MADEIRA DE  
 SÂNDALO; ÓLEOS ESSENCIAIS DE ORIGEM  
 VEGETAL; ÓLEOS ESSENCIAIS NATURAIS; ÓLEOS  
 ESSENCIAIS PARA ACALMAR OS NERVOS; ÓLEOS  
 ESSENCIAIS PARA AROMATIZAR ALIMENTOS;  
 ÓLEOS ESSENCIAIS PARA USAR NO FABRICO DE  
 PRODUTOS PERFUMADOS; ÓLEOS ESSENCIAIS  
 PARA USO DOMÉSTICO; ÓLEOS ESSENCIAIS PARA  
 USO EM AROMATERAPIA; ÓLEOS ESSENCIAIS  
 PARA USO NO FABRICO DE E-LÍQUIDO; ÓLEOS  
 ESSENCIAIS PARA USO PESSOAL; ÓLEOS  
 NATURAIS PARA USO COSMÉTICO; ÓLEOS NÃO  
 MEDICINAIS; ÓLEOS PARA A PERFUMARIA;  
 ÓLEOS PARA OS CUIDADOS DA PELE [NÃO  
 MEDICINAIS]; ÓLEOS PARA PERFUMES E  
 FRAGRÂNCIAS; PERFUMARIA, ÓLEOS ESSENCIAIS;  
 PREPARAÇÕES DE AROMATERAPIA; ÓLEOS  
 PERFUMADOS; ÓLEOS PERFUMADOS QUE  
 DIFUNDEM AROMAS QUANDO AQUECIDOS;  
 ÓLEOS PERFUMADOS PARA O FABRICO DE  
 PRODUTOS COSMÉTICOS

(591)  
 (540)

**MAMITAY**  
 Organic AGUA FLORIDA

(531) 27.5.10

(210) **670146** MNA  
 (220) 2021.07.21  
 (300)  
 (730) PT NATIRIS CENTRO DIETÉTICO S.A.  
 (511) 05 SUPLEMENTOS ALIMENTARES; SUPLEMENTOS  
 ALIMENTARES MEDICINAIS;  
 SUPLEMENTOSALIMENTARES PARA CONSUMO  
 HUMANO; SUPLEMENTOS ALIMENTARES PARA  
 USOMEDICINAL.  
 (591)

## BIOFOLIC

(210) **670147** MNA  
 (220) 2021.07.21  
 (300)  
 (730) PT NATIRIS CENTRO DIETÉTICO S.A.  
 (511) 05 SUPLEMENTOS ALIMENTARES; SUPLEMENTOS  
 ALIMENTARES MEDICINAIS;  
 SUPLEMENTOSALIMENTARES PARA CONSUMO  
 HUMANO; SUPLEMENTOS ALIMENTARES PARA  
 USOMEDICINAL.

(591)  
 (540)

## ADVAFOL

(210) **670148** MNA  
 (220) 2021.07.21  
 (300)  
 (730) PT NATIRIS CENTRO DIETÉTICO S.A.  
 (511) 05 SUPLEMENTOS ALIMENTARES; SUPLEMENTOS  
 ALIMENTARES MEDICINAIS;  
 SUPLEMENTOSALIMENTARES PARA CONSUMO  
 HUMANO; SUPLEMENTOS ALIMENTARES PARA  
 USOMEDICINAL

(591)  
 (540)

## FOLIACT

(210) **670149** MNA  
 (220) 2021.07.21  
 (300)  
 (730) PT ACAP - ASSOCIAÇÃO AUTOMÓVEL DE  
**PORTUGAL**  
 (511) 35 SERVIÇOS DE PUBLICIDADE, DE MARKETING E DE  
 PROMOÇÃO; ACONSELHAMENTO E INFORMAÇÃO  
 COMERCIAL AOS CONSUMIDORES NA ESCOLHA  
 DE PRODUTOS E SERVIÇOS.

(591) PRETO, BRANCO E DOURADO (EM DEGRADÉ)  
 (540)



(531) 1.1.99 ; 24.3.7 ; 24.3.11 ; 24.3.18 ; 29.1.97

(531) 27.5.1 ; 29.1.11 ; 29.1.98

(210) **670151** MNA  
 (220) 2021.07.21  
 (300)  
 (730) **PT LOST WIND UNIPESSOAL LDA**  
 (511) 43 RESTAURANTES DE GRELHADOS  
 (591) #E31E24; #1C1B17; #FFED00; #FEFEFE; #DAD5D5;  
 #2B2A29  
 (540)



(531) 3.7.3

(210) **670153** MNA  
 (220) 2021.07.21  
 (300)  
 (730) **PT JOSÉ PEDRO GONÇALVES FERREIRA**  
 (511) 41 ORGANIZAÇÃO DE EVENTOS DE ENTRETENIMENTO  
 (591) 110C; BLACK C  
 (540)



(531) 1.15.21 ; 2.1.97 ; 4.5.5

(210) **670152** MNA  
 (220) 2021.07.21  
 (300)  
 (730) **PT PEDRO ALEXANDRE VITAL DA COSTA**  
 (511) 30 AÇÚCARES, ADOÇANTES NATURAIS, REVESTIMENTOS E COBERTURAS DOCES, PRODUTOS APÍCOLAS; CAFÉ, CHÁS E CACAU E SUBSTITUTOS DOS MESMOS; GELO, GELADOS, IOGURTES GELADOS E SORVETES; GRÃOS PROCESSADOS, AMIDOS, E PRODUTOS FEITOS A PARTIR DOS MESMOS, PREPARAÇÕES DE COZEDURA E LEVEDURAS; SAIS, TEMPEROS, AROMAS E CONDIMENTOS; BOLOS; TARTES; CONFEITARIA; BOLACHAS; PÃO; PRODUTOS DE PADARIA; PREPARAÇÕES PARA A CONFEÇÃO DE PRODUTOS DE PADARIA; PIZZAS; SOBREMESAS PREPARADAS (PASTELARIA)  
 35 SERVIÇOS GROSSISTAS RELACIONADOS COM PRODUTOS DE PADARIA COZIDOS NO FORNO  
 (591) R(239), G(151), B(32); R(92), G(31), B(18)  
 (540)

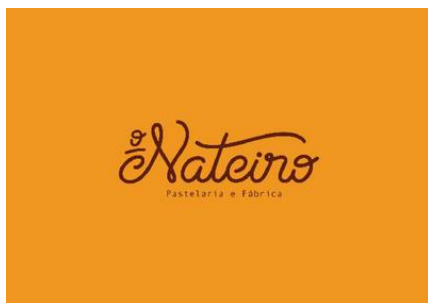

(210) **670154** MNA  
 (220) 2021.07.21  
 (300)  
 (730) **PT VASCO MIGUEL GOUVEIA DE ABOIM INGLEZ**  
**PT NADINE DITTRICH**  
 (511) 25 VESTUÁRIO; VESTUÁRIO CONFECCIONADO; VESTUÁRIO INTERIOR; VESTUÁRIO PARA HOMEM; VESTUÁRIO DE GINÁSTICA; VESTUÁRIO PARA GINÁSTICA; VESTUÁRIO DE ATLETISMO; VESTUÁRIO DE DESPORTO; VESTUÁRIO DE CRIANÇA; VESTUÁRIO PARA CRIANÇA; VESTUÁRIO DE PRAIA; CHAPELARIA; ARTIGOS DE CHAPELARIA; ARTIGOS DE CHAPELARIA DE DESPORTO [SEM SER CAPACETES]; ARTIGOS DE CHAPELARIA DE DESPORTO (EXCETO CAPACETES); PARTES DE VESTUÁRIO, CALÇADO E CHAPELARIA  
 28 ARTIGOS E EQUIPAMENTO DE DESPORTO  
 35 SERVIÇOS DE COMÉRCIO A RETALHO RELACIONADOS COM A VENDA DE VESTUÁRIO E ACESSÓRIOS DE VESTUÁRIO; ORGANIZAÇÃO DE APRESENTAÇÕES COMERCIAIS RELACIONADAS COM A COMPRA E VENDA DE PRODUTOS; SERVIÇOS DE PUBLICIDADE; SERVIÇOS DE PUBLICIDADE PROMOCIONAL; SERVIÇOS DE PUBLICIDADE E MARKETING; SERVIÇOS DE PUBLICAÇÃO DE PUBLICIDADE; SERVIÇOS DE PUBLICIDADE E PROMOÇÃO; SERVIÇOS DE PUBLICIDADE E PROMOCIONAIS; PRESTAÇÃO DE SERVIÇOS DE PUBLICIDADE; PUBLICIDADE E MARKETING; PROMOÇÃO, PUBLICIDADE E MARKETING DE PÁGINAS ONLINE; SERVIÇOS DE PUBLICIDADE, DE MARKETING E DE PROMOÇÃO; SERVIÇOS DE PUBLICIDADE, DE PROMOÇÃO E DE MARKETING; SERVIÇOS DE PESQUISA RELACIONADOS COM PUBLICIDADE E MARKETING; SERVIÇOS DE CONSULTORIA RELACIONADOS COM PUBLICIDADE, PROMOÇÕES E MARKETING; SERVIÇOS DE MERCHANDISING; SERVIÇOS DE EXPOSIÇÃO DE MERCHANDISING NO ÂMBITO DOS NEGÓCIOS COMERCIAIS; ORGANIZAÇÃO E REALIZAÇÃO DE EVENTOS DE



MARKETING; PUBLICIDADE NA ÁREA DE TURISMO E VIAGENS

41 ACONSELHAMENTO SOBRE CARREIRAS E ORIENTAÇÃO PROFISSIONAL; ASSESSORIA SOBRE CARREIRAS, FORMAÇÃO E ACONSELHAMENTO VOCACIONAL; SERVIÇOS DE INFORMAÇÃO E ACONSELHAMENTO SOBRE CARREIRAS (ACONSELHAMENTO NA ÁREA DA EDUCAÇÃO E FORMAÇÃO); EDUCAÇÃO, ENTRETENIMENTO E DESPORTO; SERVIÇOS DE EDUCAÇÃO, ENTRETENIMENTO E DESPORTO; ALUGUER DE EQUIPAMENTO DESPORTIVO; ALUGUER DE EQUIPAMENTO DESPORTIVO, COM EXCEÇÃO DE VEÍCULOS; ALUGUER DE EQUIPAMENTO DE MERGULHO DESPORTIVO; ALUGUER DE EQUIPAMENTO PARA UTILIZAR EM EVENTOS DESPORTIVOS; ALUGUER DE EQUIPAMENTOS PARA UTILIZAR EM ACONTECIMENTOS DESPORTIVOS; APRESENTAÇÃO DE EVENTOS DE ENTRETENIMENTO AO VIVO; ATIVIDADES CULTURAIS; ATIVIDADES DESPORTIVAS E CULTURAIS; ATIVIDADES DE DIVERSÃO, DESPORTIVAS E CULTURAIS; DIVERTIMENTO, ATIVIDADES DESPORTIVAS E CULTURAIS; COACHING [FORMAÇÃO]; ORIENTAÇÃO PROFISSIONAL [CONSULTORIA EM EDUCAÇÃO OU FORMAÇÃO]; DIREÇÃO DE CURSOS [FORMAÇÃO]; DIREÇÃO DE CURSOS DE FORMAÇÃO; CRONOMETRAGEM DE EVENTOS DESPORTIVOS; DISPONIBILIZAÇÃO DE CURSOS EDUCACIONAIS DIETÉTICOS; REALIZAÇÃO DE CURSOS EDUCATIVOS; SEMINÁRIOS EDUCATIVOS; ORGANIZAÇÃO DE SEMINÁRIOS EDUCATIVOS; FORNECIMENTO DE CURSOS DE FORMAÇÃO PARA JOVENS; FORNECIMENTO DE CURSOS DE FORMAÇÃO COMPLEMENTAR; EDUCAÇÃO [ENSINO]; FORNECIMENTO DE ATIVIDADES RECREATIVAS; DISPONIBILIZAÇÃO DE INFORMAÇÃO SOBRE ENTRETENIMENTO E ATIVIDADES RECREATIVAS ATRAVÉS DA INTERNET; DISPONIBILIZAÇÃO DE INFORMAÇÃO SOBRE ENTRETENIMENTO ATRAVÉS DE TELEVISÃO, BANDA LARGA, WIRELESS E SERVIÇOS ONLINE; DISPONIBILIZAÇÃO DE INFORMAÇÃO SOBRE EXERCÍCIO FÍSICO ATRAVÉS DE UM SITE ONLINE; DISPONIBILIZAÇÃO DE INFORMAÇÃO SOBRE TREINAMENTO FÍSICO ATRAVÉS DE UM SITE ONLINE; FORNECIMENTO DE INSTALAÇÕES RECREATIVAS; FORNECIMENTO DE INSTALAÇÕES PARA EDUCAÇÃO FÍSICA; DIVERTIMENTO; EDUCAÇÃO FÍSICA; FORMAÇÃO NA ÁREA DA SAÚDE E FITNESS; FORMAÇÃO PRÁTICA [DEMONSTRAÇÃO]; FOTOGRAFIA; INFORMAÇÃO RELACIONADA COM EDUCAÇÃO FORNECIDA ON-LINE A PARTIR DE UMA BASE DE DADOS INFORMÁTICA OU DA INTERNET; INFORMAÇÕES SOBRE EDUCAÇÃO PRESTADAS ONLINE A PARTIR DE UMA BASE DE DADOS INFORMÁTICA OU ATRAVÉS DA INTERNET; INFORMAÇÃO SOBRE EDUCAÇÃO; INFORMAÇÃO SOBRE ENTRETENIMENTO; ORGANIZAÇÃO DE ATIVIDADES DE FORMAÇÃO; ORGANIZAÇÃO DE ATIVIDADES DESPORTIVAS; ORGANIZAÇÃO E REALIZAÇÃO DE ATIVIDADES CULTURAIS; ORGANIZAÇÃO DA PARTICIPAÇÃO DE ESTUDANTES EM ATIVIDADES EDUCATIVAS; ORGANIZAÇÃO DE COMPETIÇÕES DESPORTIVAS; ORGANIZAÇÃO DE COMPETIÇÕES EDUCATIVAS; ORGANIZAÇÃO DE COMPETIÇÕES RECREATIVAS; ORGANIZAÇÃO DE COMPETIÇÕES DE DIVERTIMENTO; ORGANIZAÇÃO E PREPARAÇÃO DE CURSOS; ORGANIZAÇÃO DE ESPETÁCULOS PARA FINS DE ENTRETENIMENTO; ORGANIZAÇÃO DE EVENTOS DESPORTIVOS; ORGANIZAÇÃO DE EVENTOS PARA FINS CULTURAIS; ORGANIZAÇÃO DE EVENTOS EDUCATIVOS; ORGANIZAÇÃO DE EXPOSIÇÕES PARA FINS CULTURAIS OU EDUCATIVOS; ORGANIZAÇÃO DE FESTAS

[DIVERTIMENTO]; ORGANIZAÇÃO E REALIZAÇÃO DE SIMPÓSIOS; ORGANIZAÇÃO DE SIMPÓSIOS EDUCATIVOS; WORKSHOPS DE FORMAÇÃO; ORGANIZAÇÃO E DIREÇÃO DE WORKSHOPS DE FORMAÇÃO; ORGANIZAÇÃO E REALIZAÇÃO DE SEMINÁRIOS E WORKSHOPS [FORMAÇÃO]; ORGANIZAÇÃO E REALIZAÇÃO DE ATIVIDADES DE ENTRETENIMENTO; ORGANIZAÇÃO E REALIZAÇÃO DE CONFERÊNCIAS, CONGRESSOS E SIMPÓSIOS; PARQUES DE DIVERSÃO; PREPARAÇÃO, DIREÇÃO E ORGANIZAÇÃO DE CONFERÊNCIAS; REALIZAÇÃO E ORGANIZAÇÃO DE ESPETÁCULOS DE ENTRETENIMENTO; REALIZAÇÃO DE AULAS DE GINÁSTICA; REALIZAÇÃO DE EVENTOS DESPORTIVOS; SERVIÇO DE EDUCAÇÃO NO ÂMBITO DO COACHING; SERVIÇOS DE INFORMAÇÕES SOBRE ATIVIDADES RECREATIVAS; SERVIÇOS DE LAZER; SERVIÇOS DE CLUBES DE DESPORTO; SERVIÇOS DE RESERVAS DE ENTRETENIMENTO; SERVIÇOS DE EDUCAÇÃO E FORMAÇÃO SOBRE DESPORTOS; SERVIÇOS DE INSTRUÇÃO E FORMAÇÃO; SERVIÇOS DE CLUBES DE ENTRETENIMENTO; ORGANIZAÇÃO DE EVENTOS RECREATIVOS; ORGANIZAÇÃO DE EVENTOS DE ENTRETENIMENTO; ORGANIZAÇÃO DE EVENTOS DE GINÁSTICA; ORGANIZAÇÃO DE EVENTOS CULTURAIS LOCAIS; ORGANIZAÇÃO DE EVENTOS PARA FINS RECREATIVOS; ORGANIZAÇÃO DE EVENTOS CULTURAIS E ARTÍSTICOS; ORGANIZAÇÃO DE EVENTOS DESPORTIVOS, COMPETIÇÕES E TORNEIOS DESPORTIVOS; ORGANIZAÇÃO DE RESERVAS DEBILHETES PARA ESPETÁCULOS E OUTROS EVENTOS DE ENTRETENIMENTO; FORMAÇÃO DESPORTIVA; CRIAÇÃO [ESCRITA] DE CONTEÚDOS EDUCATIVOS PARA PODCASTS; DISPONIBILIZAÇÃO DE PUBLICAÇÕES ELETRÓNICAS; DISPONIBILIZAÇÃO DE PUBLICAÇÕES ON-LINE; PUBLICAÇÃO DE DIRETÓRIOS RELACIONADOS COM TURISMO

43 ALOJAMENTO TEMPORÁRIO; SERVIÇOS DE ALOJAMENTO; RESERVAS DE ALOJAMENTO; ALOJAMENTOS DE FÉRIAS; ORGANIZAÇÃO DE ALOJAMENTO TURÍSTICO; SERVIÇOS DE ALOJAMENTO HOTELEIRO; SERVIÇOS DE HOSPITALIDADE [ALOJAMENTO]; SERVIÇOS DE ALOJAMENTO TEMPORÁRIO; FORNECIMENTO DE ALOJAMENTO TEMPORÁRIO; ORGANIZAÇÃO DE ALOJAMENTO TEMPORÁRIO; RESERVA DE ALOJAMENTO TEMPORÁRIO; RESERVAS DE ALOJAMENTO TEMPORÁRIO; ALUGUER DE ALOJAMENTO TEMPORÁRIO; Pousadas de Turismo; ALOJAMENTO EM CASAS DE TURISMO; SERVIÇOS DE AGÊNCIAS DE TURISMO PARA RESERVAS DE ALOJAMENTO; HOTÉIS, Pousadas e ALBERGUES, ALOJAMENTO PARA FÉRIAS E TURISMO

(591) PANTONE - 2026 C; PANTONE - 4009 C; PANTONE - 2015 C; PANTONE - 2167 C; PANTONE - 7682 C

(540)



(531) 1.3.1 ; 1.15.24 ; 24.3.7 ; 24.3.11

GROSSISTAS RELACIONADOS COM PRODUTOS DE PADARIA COZIDOS NO FORNO  
43 SERVIÇOS DE CAFÉS; SERVIÇOS DE RESTAURAÇÃO [ALIMENTAÇÃO E BEBIDAS]

(591)

(540)

(210) **670155** MNA

(220) 2021.07.21

(300)

(730) **PT LAURA GOMES VICENTE**

(511) 21 UTENSÍLIOS DE MESA, COZINHA E RECIPIENTES; ANTIGOTAS PARA VINHO; COADORES DE VINHO

29 CARNE E PRODUTOS À BASE DE CARNE; FRUTOS, FUNGOS, VEGETAIS, OLEAGINOSAS E LEGUMINOSAS PROCESSADOS; OVOS DE AVES E PRODUTOS À BASE DE OVO; PEIXE, MARISCO E MOLUSCOS, NÃO VIVOS; PRODUTOS LÁCTEOS E SUBSTITUTOS LÁCTEOS; SOPAS E CALDOS, EXTRATOS DE CARNE; TRIPAS PARA SALSICHAS E SUAS IMITAÇÕES; ÓLEOS E GORDURAS ALIMENTARES; APERITIVOS (SNACKS) À BASE DE BATATA; APERITIVOS DE SOJA; APERITIVOS DOCES À BASE DE MILHO; APERITIVOS À BASE DE LEGUMES; APERITIVOS À BASE DE QUEIJO; APERITIVOS À BASE DE TOFU; AROS DE CEBOLA; AZEITONAS RECHEADAS; BARRAS ALIMENTARES À BASE DE FRUTOS DE CASCA RIJA; BARRAS ALIMENTARES À BASE DE FRUTOS E FRUTOS DE CASCA RIJA; BARRAS ALIMENTARES À BASE DE SOJA; BATATAS FRITAS

30 PATÉS

32 CERVEJA E PRODUTOS DE CERVEJARIA; PREPARAÇÕES PARA A PRODUÇÃO DE BEBIDAS; BEBIDAS SEM ÁLCOOL; BEBIDAS (NÃO ALCOÓLICAS); BEBIDAS DESALCOOLIZADAS; PREPARAÇÕES NÃO ALCOÓLICAS PARA FAZER BEBIDAS; REFRIGERANTES

33 BEBIDAS ALCOÓLICAS (EXCLUINDO CERVEJA); PREPARAÇÕES PARA PRODUZIR BEBIDAS ALCOÓLICAS; BEBIDAS ALCOÓLICAS EXCETO CERVEJA; CIDRAS; PREPARAÇÕES ALCOÓLICAS PARA FAZER BEBIDAS

(591)

(540)



(531) 5.7.10 ; 24.3.7 ; 24.3.14 ; 25.1.6

(210) **670156** MNA

(220) 2021.07.21

(300)

(730) **PT HONEST LOAVES, LDA**

(511) 35 SERVIÇOS DE VENDA A RETALHO RELACIONADOS COM PRODUTOS DE PADARIA; SERVIÇOS



(531) 2.9.1 ; 8.1.1

(210) **670157** MNA

(220) 2021.07.21

(300)

(730) **PT BRAGANÇA, FREITAS E BRAGANÇA, LDA**

(511) 25 CALÇADO; SAPATILHAS [CALÇADO]; TAMANCOS (CALÇADO); CALÇADO DE BORRACHA [CALÇADO]; CALÇADO INFORMAL; CALÇADO DE DESPORTO; CALÇADO PARA DESPORTO; CALÇADO PARA ATLETISMO; CALÇADO DE BOWLING; CALÇADO PARA GINÁSTICA; CALÇADO DE FUTEBOL; CALÇADO PARA FUTEBOL; ANTIDERRAPANTES PARA CALÇADO; CALÇADO PARA HOMEM; CALÇADO DE MONTANHISMO; CALÇADO DE GINÁSTICA; PROTETORES PARA CALÇADO; PONTEIRAS PARA CALÇADO; CALÇADO DE TRABALHO; CALÇADO (BIQUEIRAS PARA -); CALÇADO PARA SENHORA; CALÇADO DE ESQUI; CALÇADO DE MADEIRA; VIRAS DE CALÇADO; VIRAS PARA CALÇADO; CALÇADO PARA GOLFE; CALÇADO DE CHUVA; CALÇADO PARA LAZER; CALÇADO [COM EXCEÇÃO DO CALÇADO ORTOPÉDICO]; GÁSPEAS PARA CALÇADO; CALÇADO DE CICLISMO; SOLAS PARA CALÇADO; PALMILHAS PARA CALÇADO; CALÇADO DE TREKKING; CALÇADO DE PRAIA; CALÇADO PARA PESCA; CALÇADO DE VINIL; CALCANHEIRAS PARA CALÇADO; CALÇADO PARA MONTANHISMO; CALÇADO PARA BEBÉS; CALÇADO PARA CRIANÇA; CALÇADO DE CRIANÇA; CALÇADO DE IOGA; CALÇADO DE SAPATEADO; FERRAGENS PARA CALÇADO; CALÇADO DE BAILE; MEIAS INTERIORES PARA CALÇADO; CALÇADO PARA VESTUÁRIO INFORMAL; CALÇADO PARA A PESCA; CAPAS PARA SALTOS (CALÇADO); CALÇADO PARA A PRAIA; CALÇADO NÃO PARA DESPORTO; CALÇADO PARA DESPORTOS DE PISTA; PITONS DE CALÇADO DE FUTEBOL; PITONS PARA CALÇADO DE FUTEBOL; SOLAS PARA REPARAÇÃO DE CALÇADO; TACÕES [CALÇADO DE SALTO SALTO]; CALÇADO PARA HOMEM E SENHORA; CALÇADO PARA PESSOAL DE ENFERMAGEM; PROTETORES DE TACÕES PARA CALÇADO; PITÕES PARA CALÇADO DE DESPORTO; ACESSÓRIOS EM METAL PARA CALÇADO; BIQUEIRAS DE REFORÇO PARA CALÇADO; CALÇADO PARA VOLEIBOL DE PÉ; SOLAS EM BORRACHA PARA CALÇADO JAPONÊS (JIKATABI); PARTES DE VESTUÁRIO, CALÇADO E CHAPELARIA; CALÇADO JAPONÊS FEITO DE PALHA DE ARROZ (WARAJI); CALÇADO

MALEÁVEL DE SENHORA DE TRAZER POR CASA;  
CALÇADO DE TRABALHO JAPONÊS COM  
DIVISÓRIAS PARA OS DEDOS (JIKATABI);  
CALÇADO DE ESQUI E DE SNOWBOARD E  
RESPECTIVAS PEÇAS

(591)  
(540)

## BRIST CERTIFIED FOOTWEAR

(540)



(531) 27.5.11

(210) **670158** MNA

(220) 2021.07.22

(300)

(730) **PT ANTÓNIO JOSÉ DAMIÃO E SILVA**

(511) 36 CONSULTADORIA IMOBILIÁRIA; MEDIAÇÃO  
IMOBILIÁRIA; GESTÃO IMOBILIÁRIA; SERVIÇOS  
DE CONSULTORIA IMOBILIÁRIA

(591)

(540)



(531) 26.1.3 ; 26.4.3 ; 26.4.7 ; 26.4.10

(210) **670161** MNA

(220) 2021.07.22

(300)

(730) **PT CAROLINA DA MAIA MONTEIRO**

(511) 25 VESTUÁRIO; CALÇADO.

(591)

(540)

## VOLVER MARKET

(210) **670162** MNA

(220) 2021.07.22

(300)

(730) **PT ISAAC GAMBOA CAMPELO CARVALHO  
DE MIRANDA**

(511) 33 BEBIDAS ALCOÓLICAS EXCETO CERVEJA;  
BEBIDAS ALCOÓLICAS (EXCLUINDO CERVEJA)

(591)

(540)

## BARCADA

(210) **670159** MNA

(220) 2021.07.22

(300)

(730) **PT ANTÙ LDA.**

(511) 35 SERVIÇOS DE COMÉRCIO A RETALHO  
RELACIONADOS COM A VENDA DE VESTUÁRIO E  
ACESSÓRIOS DE VESTUÁRIO; SERVIÇOS  
RETALHISTAS RELACIONADOS COM CALÇADO;  
PUBLICIDADE E MARKETING; SERVIÇOS DE  
PROMOÇÃO

43 SERVIÇOS DE FORNECIMENTO DE ALIMENTOS E  
BEBIDAS; SERVIÇOS DE BAR; SERVIÇOS DE  
RESTAURAÇÃO [ALIMENTAÇÃO E BEBIDAS]

(591)

(540)

## ANTÙ

(210) **670163** MNA

(220) 2021.07.22

(300)

(730) **PT VR PORTAL, LDA**

(511) 41 SERVIÇOS DE SALÕES DE JOGOS DE REALIDADE  
VIRTUAL; SERVIÇOS DE ENTRETENIMENTO DE  
VIDEOJOGOS; SERVIÇOS DE JOGOS ELETRÓNICOS,  
INCLUINDO O FORNECIMENTO DE JOGOS DE  
COMPUTADOR ON-LINE OU POR MEIO DE UMA  
REDE INFORMÁTICA MUNDIAL

(591)

(540)

## VR PORTAL - VIRTUAL BUSINESS CARD

(210) **670160** MNA

(220) 2021.07.22

(300)

(730) **PT L&R OPTICAS - PREÇO DE FÁBRICA,  
LDA**

(511) 09 ÓCULOS; ÓCULOS [ÓTICA]; LENTES ÓTICAS PARA  
ÓCULOS DE SOL; HASTES PARA ÓCULOS;  
ESTOJOS PARA ÓCULOS; ARTIGOS DE ÓTICA;  
CORRENTES PARA ÓCULOS E ÓCULOS DE SOL;  
ÓCULOS, ÓCULOS DE SOL E LENTES DE CONTACTO

(591)

(210) **670164** MNA  
 (220) 2021.07.22  
 (300)  
 (730) PT **FINANCEXPRESS-SOLUÇÕES FINANCEIRAS, UNIPESSOAL, LDA**  
 (511) 36 CONSULTADORIA EM MATÉRIA DE CONCESSÃO DE CRÉDITOS; SEGUROS; SERVIÇOS DE AVALIAÇÕES FINANCEIRAS; SERVIÇOS DE SEGUROS; SERVIÇOS IMOBILIÁRIOS  
 (591)  
 (540)  
**FINANCEXPRESS**

(210) **670165** MNA  
 (220) 2021.07.22  
 (300)  
 (730) PT **MARIANA MARTINS AZEVEDO**  
 (511) 14 ARTIGOS DE JOALHARIA FEITOS DE METAIS PRECIOSOS; ARTIGOS DE JOALHARIA COM PEDRAS PRECIOSAS; PRODUTOS DE JOALHARIA; ITENS DE JOALHARIA; ARTIGOS DE JOALHARIA; ETIQUETAS PARA CHAVES (BERLOQUES OU PORTA-CHAVES); ARTIGOS DECORATIVOS (BIJUTERIA OU JOALHARIA) PARA USO PESSOAL; OBJECTOS DE ARTE EM METAIS PRECIOSOS; OBRAS DE ARTE EM METAL (METAIS PRECIOSOS); CAIXAS EM METAIS PRECIOSOS; CAIXAS DE JOIAS E CAIXAS DE RELÓGIOS; ACESSÓRIOS EM BIJUTERIA; ORNAMENTOS FEITOS OU COBERTOS COM METAIS OU PEDRAS PRECIOSOS OU SEMI-PRECIOSOS, OU IMITAÇÕES DOS MESMOS; CAIXAS DE APRESENTAÇÃO PARA JOALHARIA; ESTOJOS DE APRESENTAÇÃO PARA ARTIGOS DE RELOJOARIA; ESTOJOS ADAPTADOS PARA GUARDAR ARTIGOS DE JOALHARIA; CAIXAS EM MADEIRA PARA JOALHARIA; ESTOJOS DE JOALHARIA; ESTOJOS PARA JOIAS; SUPORTES PARA ANÉIS EM METAIS PRECIOSOS; GUARDA-JOIAS  
 21 ARTIGOS DE PORCELANA PARA USO DECORATIVO; BUSTOS EM CRISTAL; BUSTOS EM FAIANÇA; BUSTOS EM PORCELANA, CERÂMICA, TERRACOTA OU VIDRO; BUSTOS EM PORCELANA FINA; CAIXAS DE PORCELANA; CAIXAS DE VIDRO DECORATIVAS; CAIXAS EM VIDRO; ESCULTURAS DECORATIVAS EM PORCELANA; ESCULTURAS EM CRISTAL; ESCULTURAS EM FAIANÇA; ESCULTURAS EM PORCELANA; ESCULTURAS EM PORCELANA FINA; ESTÁTUAS DE CRISTAL; ESTÁTUAS DE PORCELANA, CERÂMICA, TERRACOTA OU VIDRO; ESTÁTUAS EM FAIANÇA; ESTATUETAS DE CRISTAL; ESTATUETAS DE VIDRO; ESTATUETAS EM PORCELANA FINA; ESTATUETAS EM PORCELANA; ESTATUETAS EM FAIANÇA; FIGURINHAS EM FIBRA DE VIDRO; FIGURINHAS EM CRISTAL; FIGURINHAS EM PORCELANA; FIGURINHAS EM VIDRO; AÇUCAREIROS; APARELHOS NÃO ELÉTRICOS PARA FAZER CHÁ; APOIO DE TALHERES PARA A MESA; BALÕES EM VIDRO [RECIPIENTES]; BANDEJAS; BANDEJAS DE PRATA OU METAL; BASES PARA COPOS; BASES PARA GARRAFAS, SEM SER EM PAPEL NEM TOALHAS DE MESA; BASES PARA PRATOS; CAFETEIRAS DE CAFÉ [NÃO ELÉTRICAS]; CAFETEIRAS NÃO EM METAIS PRECIOSOS; CANECAS; CENTROS DE MESA; CHALEIRAS NÃO ELÉTRICAS; CHÁVENAS DE CAFÉ; CHÁVENAS DE CHÁ; CHÁVENAS EM PORCELANA FINA; COLHERES DE COZINHA;

CONCHAS PARA A COZINHA; CONCHAS PARA SERVIR; CONCHAS PARA SOPA; COLHERES PARA MISTURAR [UTENSÍLIOS DE COZINHA]; COLHERES PARA MOLHOS; CONJUNTOS DE CHÁVENAS DE CAFÉ COMPOSTOS POR CHÁVENAS E PIRES; CRISTAIS LAPIDADOS À MÃO; FAIANÇA; FRASCOS EM VIDRO; GALHETEIROS; GARFOS PARA SERVIR; GARRAFAS; JARRAS; LOIÇA; LOIÇA DE CRISTAL; LOIÇA DE PORCELANA; MOLHEIRAS; PALITEIROS; PIRES; PIRES NÃO EM METAIS PRECIOSOS; PLACAS COMEMORATIVAS; PORCELANA DECORATIVA; PORCELANA FINA DECORATIVA; POTES; PRATOS; PRATOS DE MESA; PRATOS DECORATIVOS; PRATOS PARA SERVIR; QUEJEIRAS; RECIPIENTES DE VIDRO; RECIPIENTES EM PORCELANA COM ISOLAMENTO TÉRMICO PARA USO DOMÉSTICO; RECIPIENTES PARA USO DOMÉSTICO OU PARA A COZINHA; SALADEIRAS; SALEIROS; SERVIÇOS DE CAFÉ; SERVIÇOS DE JANTAR; SERVIÇOS DE LOIÇA; SERVIÇOS DE MESA EM PORCELANA; SERVIÇOS EM VIDRO PARA USO DOMÉSTICO; TAÇAS; TAÇAS DE VIDRO; TAÇAS EM PORCELANA; TERRINAS; TRAVESSAS; TRAVESSAS PARA SERVIR; TRENS DE COZINHA; ESCULTURAS EM VIDRO; ESCULTURAS ORNAMENTAIS EM VIDRO; FIGURINHAS EM PORCELANA FINA; MODELOS DE FIGURAS [DECORAÇÕES] FEITOS DE VIDRO; OBJECTOS DE ARTE EM PORCELANA; OBJECTOS DE ARTE EM VIDRO; OBJECTOS (ORNAMENTOS) DECORATIVOS EM VIDRO; OBRAS DE ARTE EM CRISTAL; OBRAS DE ARTE EM FAIANÇA; OBRAS DE ARTE EM VIDRO; VIDRARIA PINTADA; PRATOS DE COLECIONADOR.; GARFOS PARA SERVIR MASSAS; ARTIGOS DE VIDRO; ARTIGOS DE PORCELANA; ORNAMENTOS DE VIDRO; ORNAMENTOS EM CERÂMICA; OBJETOS DE ARTE EM PORCELANA, CERÂMICA, BARRO, TERRACOTA OU VIDRO; ARTIGOS EM CERÂMICA PARA A COZINHA; BAIXELAS EM CERÂMICA; BAIXELA EM VIDRO; BANDEJAS [TABULEIROS]; BULES DE CHÁ; CAIXAS PARA TRANSPORTAR CHÁ; CAIXAS PARA CHÁ; CAIXAS PARA BOMBONS; CANECAS EM CERÂMICA; CANDELABROS; CERÂMICAS; CASTIÇAIS; CESTAS DE PIQUENIQUE; CESTOS DE ARAME [UTENSÍLIOS DE COZINHA]; CESTOS DE PIQUENIQUE GUARNECIDOS; CESTOS PARA PIQUENIQUES GUARNECIDOS [INCLUINDO LOIÇA]; COADORES DE CHÁ; CHÁVENAS PARA BEBER; COLHERES PARA SERVIR; COLHERES PARA MEL; ESPÁTULAS [UTENSÍLIOS DE COZINHA]; FRUTEIRAS; GAMELAS; KITS DE COZINHA PORTÁTEIS PARA USO AO AR LIVRE; LANCHEIRAS; QUEIMADORES DE INCENSO; QUEIMADORES DE ESSÊNCIAS; RECIPIENTES DE VIDRO; SERVIÇOS DE MESA, EXCETO FACAS, GARFOS E COLHERES; SERVIÇOS DE CHÁ; TABULEIROS PARA SERVIR; UTENSÍLIOS DE MESA EM CERÂMICA; UTENSÍLIOS PARA SERVIR MEL; UTENSÍLIOS PARA COZINHA OU USO DOMÉSTICO; VASOS  
 42 CONCEÇÃO DE ARTE COMERCIAL; CONCEÇÃO DE BROCHURAS; CONCEÇÃO DE EMBALAGENS; CONCEÇÃO E DESENVOLVIMENTO DE NOVOS PRODUTOS; CONCEÇÃO E DESENVOLVIMENTO DE PÁGINAS WEB NA INTERNET; CONCEÇÃO DE WEBSITES PARA FINS PUBLICITÁRIOS; CONCEÇÃO GRÁFICA DE LOGÓTIPOS PUBLICITÁRIOS; CONCEÇÃO GRÁFICA DE MATERIAIS PROMOCIONAIS; CONCEÇÃO DE PRODUTOS; CONSULTADORIA SOBRE O DESENVOLVIMENTO DE PRODUTOS; CONSULTORIA EM DESIGN DE WEBSITES; CRIAÇÃO, DESIGN E MANUTENÇÃO DE WEBSITES; DESENHO [ARTES GRÁFICAS]; DESENHO DE ARTE COMERCIAL; DESENHO DE ARTES GRÁFICAS; DESENHO DE EMBALAGENS; DESENHO GRÁFICO ASSISTIDO POR COMPUTADOR; DESENVOLVIMENTO DE

PRODUTOS PARA TERCEIROS; DESIGN DE ARTE GRÁFICA; DESIGN DE CARTÕES DE VISITAS; DESIGN DE ESCULTURAS; DESIGN DE EMBALAGENS; DESIGN DE EMBALAGENS PARA TERCEIROS; DESIGN DE JOIAS; DESIGN DE NOVOS PRODUTOS; DESIGN DE MARCAS; DESIGN E DESENVOLVIMENTO DE PRODUTOS; DESIGN E MANUTENÇÃO DE WEBSITES PARA TERCEIROS; DESIGN GRÁFICO; INVESTIGAÇÃO E DESENVOLVIMENTO DE PRODUTOS; ESBOÇO DO DESENHO DE EMBALAGENS, RECIPIENTES, BAIXELAS E UTENSÍLIOS DE MESA; PLANEAMENTO DE DESIGN; SERVIÇOS DE CONCEÇÃO DE MARCAS; SERVIÇOS DE CONSULTADORIA RELACIONADOS COM DESIGN; SERVIÇOS DE DESENHO GRÁFICO; SERVIÇOS DE DESIGN DE EMBALAGENS; SERVIÇOS DE DESIGN DE PRODUTOS; SERVIÇOS DE DESIGN DE JOALHARIA; SERVIÇOS DE DESIGN PARA RETALHISTAS; SERVIÇOS DE ILUSTRAÇÃO (DESENHO)

(591)  
(540)

## PICAROTA AZORES

(210) **670166** MNA  
(220) 2021.07.22  
(300)  
(730) PT ISAAC GAMBOA CAMPELO CARVALHO DE MIRANDA  
(511) 33 BEBIDAS ALCOÓLICAS (EXCLUINDO CERVEJA); BEBIDAS ALCOÓLICAS EXCETO CERVEJA

(591)  
(540)

## FOLIUM

(210) **670167** MNA  
(220) 2021.07.22  
(300)  
(730) PT L&R OPTICAS - PREÇO DE FÁBRICA, LDA  
(511) 09 ÓCULOS; ÓCULOS [ÓTICA]; LENTES ÓTICAS; HASTES PARA ÓCULOS; ESTOJOS PARA ÓCULOS; ARTIGOS DE ÓTICA; CORRENTES PARA ÓCULOS E ÓCULOS DE SOL; ÓCULOS, ÓCULOS DE SOL E LENTES DE CONTACTO

(591)  
(540)



(531) 26.11.13 ; 27.99.5 ; 27.99.19

(210) **670169** MNA  
(220) 2021.07.22  
(300)  
(730) PT PEDRO MIGUEL ALVES PINTO  
(511) 16 PINTURAS [QUADROS] EMOLDURADOS OU NÃO  
41 FOTOGRAFIA; PRODUÇÃO MUSICAL  
(591)  
(540)

## AYOMÉNE

(210) **670170** MNA  
(220) 2021.07.22  
(300)  
(730) PT SOUTO GARCIA, UNIPESSOAL, LDA.  
(511) 42 DESIGN DE ENGENHARIA  
(591)  
(540)

## CAIXIPROJETO

(210) **670171** MNA  
(220) 2021.07.22  
(300)  
(730) PT INGREDIENTE INSÓLITO, LDA  
(511) 29 CARNE E PRODUTOS À BASE DE CARNE; FRUTOS, FUNGOS, VEGETAIS, OLEAGINOSAS E LEGUMINOSAS PROCESSADOS; OVOS DE AVES E PRODUTOS À BASE DE OVO; PEIXE, MARISCO E MOLUSCOS, NÃO VIVOS; PRODUTOS LÁCTEOS E SUBSTITUTOS LÁCTEOS; ÓLEOS E GORDURAS ALIMENTARES; ÓLEOS E GORDURAS; ALIMENTOS PREPARADOS EM CAÇAROLA; ALIMENTOS REFRIGERADOS CONSTITUÍDOS ESSENCIALMENTE POR PEIXE; ALMÔNDEGAS; ANÉIS DE CEBOLA; APERITIVO DE FRUTAS; APERITIVOS (SNACKS) À BASE DE BATATA; APERITIVOS ALIMENTARES À BASE DE SOJA; APERITIVOS DE IÚCA; APERITIVOS DE SOJA; APERITIVOS DOCES À BASE DE MILHO; APERITIVOS À BASE DE ALGAS MARINHAS COMESTÍVEIS; APERITIVOS À BASE DE LEGUMES; APERITIVOS À BASE DE QUEIJO; APERITIVOS À BASE DE TOFU; AROS DE CEBOLA; ASAS DE GALINHA; AZEITONAS RECHEADAS; AZEITONAS RECHEADAS COM AMÊNDOAS; AZEITONAS RECHEADAS COM PESTO EM ÓLEO DE GIRASSOL; AZEITONAS RECHEADAS COM PIMENTOS VERMELHOS; AZEITONAS RECHEADAS COM PIMENTÃO VERMELHO E AMÊNDOAS; BANANA FRITA ÀS RODELAS; BARRAS ALIMENTARES À BASE DE FRUTOS DE CASCA RIJA; BARRAS ALIMENTARES À BASE DE FRUTOS E FRUTOS DE CASCA RIJA; BARRAS ALIMENTARES À BASE DE SOJA; BARRAS DE CEREAIS COM SEMENTES E FRUTOS SECOS; BARRAS DE CEREAIS COM SEMENTES E FRUTOS SECOS ORGÂNICOS;

BARRAS SUBSTITUTAS DE REFEIÇÕES À BASE DE FRUTA; BARRAS SUBSTITUTAS DE REFEIÇÕES À BASE DE FRUTOS DE CASCA RIJA; BATATAS FRITAS; BATATAS FRITAS COM BAIXO TEOR DE GORDURA; BATATAS FRITAS DE PACOTE; BATATAS FRITAS EM FORMA DE WAFFLE; BATATAS FRITAS EM RODELAS; BATATAS FRITAS ESTALADIÇAS; BATATAS FRITAS SOB A FORMA DE APERITIVOS; BATATAS FRITAS ÀS RODELAS; BATATAS RECHADAS; BATATAS TIPO CHIPS (FRITAS); BISQUES [SOPAS]; BOLACHAS SALGADAS DE PEIXE; BOLINHOS DE PASTA DE PEIXE COZIDOS NO VAPOR OU TORRADOS [KAMABOKO]; BOLINHOS DE PASTA DE PEIXE MOLDADOS EM TORNO DE UM TUBO E TORRADOS [CHIKUWA]; BOLINHOS DE QUEIJO COTTAGE; BOLOS DE BATATA; CARACÓIS PREPARADOS; CARNE DE FRANGO SECA; CARNE DE PATO SECA; CARNE DE PORCO SECA; CARNE DE VACA PREPARADA; CARNE E LEGUMES COM OVOS COZIDOS A VAPOR; CARNE PREPARADA; CHILE COM QUEIJO; CHILI COM CARNE; CHIPS DE MANDIOCA; CHIPS DE MAÇÃ; CONCENTRADOS DE SOPAS; CONSERVAS DE CARNE DE PORCO E FEIJÃO; CONSOMMÉS; CROQUETES DE BATATA; CUBOS DE SOPA; DIPS DE FEIJÃO; DIPS DE QUEIJO; EMPADÃO DE CARNE; "FALAFEL" (PASTÉIS FRITOS DE GRÃO-DE-BICO MOÍDO COM ESPECIARIAS); ENTRADAS PREPARADAS CONSTITUÍDAS PRINCIPALMENTE POR MARISCO; FILETES DE PEIXE COM BATATAS FRITAS; FILETES DE PEIXE GRELHADOS; FLOCOS DE MAÇÃ; FRANGO FRITO; FRITOS DE REQUEIJÃO; FRITTATAS (OMELETES); FRITURAS; FRUTOS ESTALADIÇOS; GALINHA ASSADA; GUACAMOLE; GUACAMOLE [PURÉ DE ABACATE]; GUIADO DE CARIL PRÉ-COZINHADO; GUIADOS; HOMUS [PASTA DE GRÃO DE BICO]; HÚMUS [PASTA DE GRÃO DE BICO]; JULIANAS [SOPAS]; LEGUMES (SALADAS DE -); LULAS [PREPARADAS]; MISTURA DE APERITIVOS SECOS E CONDIMENTADOS [BOMBAY MIX]; MISTURAS DE APERITIVOS CONSTITUÍDAS POR FRUTOS TRANSFORMADOS E FRUTOS DE CASCA RIJA TRANSFORMADOS; MISTURAS DE FRUTOS SECOS; MISTURAS DE SNACKS COMPOSTAS POR FRUTAS DESIDRATADAS E FRUTOS DE CASCA RIJA PROCESSADOS; MISTURAS PARA SOPA; MISTURAS PARA SOPAS; NINHOS DE PÁSSAROS COMESTÍVEIS; OMELETES; OVOS EM CONSERVA; OVOS ESCOCESSES; PALITOS DE QUEIJO; PANADOS DE FRANGO; PANQUECAS DE BATATA; PASTAS PARA FAZER SOPA; PASTÉIS DE BATATA FRITOS; PASTÉIS DE PEIXE [PATÉS DE PEIXE]; PEDACINHOS DE COCO; PEDAÇOS DE FRANGO PARA RECHEIO DE SANDUÍCHES; PEDAÇOS DE FRUTA; PEIXE COZINHADO CONGELADO; PRATOS COZINHADOS À BASE DE CARNE; PRATOS DE CARNE CONFECCIONADOS; PRATOS DE PEIXE; PRATOS PREPARADOS ESSENCIALMENTE À BASE DE BOLINHOS DE PEIXE, LEGUMES, OVOS COZIDOS, E CALDOS (ODEN); PRATOS PRINCIPAIS CONGELADOS PRÉ-EMBALADOS COMPOSTOS PRINCIPALMENTE DE MARISCO; PRATOS PRINCIPAIS À BASE DE LEGUMES, HORTALIÇAS OU VERDURAS; PRATOS À BASE DE LEGUMES ULTRACONGELADOS; QUEIJO SOB A FORMA DE DIPS; QUENELLES [ROLINHOS DE CARNE]; QUENELLES [ROLINHOS DE PEIXE]; QUENELLES [ROLINHOS]; QUEQUES DE OVO; RAGU DE VACA; RAGUS; RATATOUILLE (GUIADO DE LEGUMES); REFEIÇÕES CONGELADAS CONSTITUÍDAS PRINCIPALMENTE POR AVES; REFEIÇÕES CONGELADAS CONSTITUÍDAS PRINCIPALMENTE POR CARNE; REFEIÇÕES CONGELADAS CONSTITUÍDAS PRINCIPALMENTE POR FRANGO; REFEIÇÕES CONGELADAS CONSTITUÍDAS PRINCIPALMENTE POR PEIXE;

REFEIÇÕES COZINHADAS CONSTITUÍDAS PRINCIPALMENTE POR PEIXE; REFEIÇÕES COZINHADAS, CONSTITUÍDAS PRINCIPALMENTE POR CARNE DE VACA SALTEADA E MOLHO DE SOJA FERMENTADO [SOGALBI]; REFEIÇÕES COZINHADAS, CONSTITUÍDAS PRINCIPALMENTE POR FRANGO SALTEADO E PASTA DE PIMENTA PICANTE FERMENTADA [DAK-GALBI]; REFEIÇÕES COZINHADAS, CONSTITUÍDAS PRINCIPALMENTE POR GALINHA E GINSENG [SAMGYETANG]; REFEIÇÕES COZINHADAS, CONSTITUÍDAS PRINCIPALMENTE POR LEGUMES FERMENTADOS, CARNE DE PORCO E TOFU [KIMCHI-JJIGAE]; REFEIÇÕES COZINHADAS, CONSTITUÍDAS PRINCIPALMENTE POR PASTA DE SOJA E TOFU [DOENJANG-JJIGAE]; REFEIÇÕES COZINHADAS, CONSTITUÍDAS PRINCIPALMENTE POR PASTA DE SOJA ESPESSE E TOFU [CHEONGGUKJANG-JJIGAE]; REFEIÇÕES COZINHADAS PRONTAS, CONSTITUÍDAS TOTAL OU PREDOMINANTEMENTE POR AVES; REFEIÇÕES COZINHADAS PRONTAS, CONSTITUÍDAS TOTAL OU PREDOMINANTEMENTE POR CAÇA; REFEIÇÕES COZINHADAS PRONTAS, CONSTITUÍDAS TOTAL OU PRINCIPALMENTE POR CARNE; REFEIÇÕES DE CARNE PRÉ-CONFECCIONADAS; REFEIÇÕES LIGEIRAS (SNACKS) À BASE DE LEGUMES; REFEIÇÕES PREPARADAS COM AVES [PRINCIPALMENTE AVES DOMÉSTICAS]; REFEIÇÕES PREPARADAS CONGELADAS CONSTITUÍDAS ESSENCIALMENTE POR LEGUMES; REFEIÇÕES PREPARADAS CONSTITUÍDAS ESSENCIALMENTE POR PEIXE; REFEIÇÕES PREPARADAS À BASE DE LEGUMES; REFEIÇÕES PRÉ-CONFECCIONADAS CONSTITUÍDAS PRINCIPALMENTE POR FRANGO; REFEIÇÕES PRÉ-CONFECCIONADAS CONSTITUÍDAS PRINCIPALMENTE POR PERU; REFEIÇÕES PRÉ-EMBALADAS COMPOSTAS PRINCIPALMENTE DE CARNE DE CAÇA; REFEIÇÕES PRÉ-EMBALADAS CONSTITUÍDAS PRINCIPALMENTE POR MARISCO; REFEIÇÕES PREPARADAS CONSTITUÍDAS PRINCIPALMENTE POR LEGUMES; REFEIÇÕES PREPARADAS CONSTITUÍDAS PRINCIPALMENTE POR PATO; REFEIÇÕES PREPARADAS CONSTITUÍDAS PRINCIPALMENTE POR PERU; REFEIÇÕES PREPARADAS CONSTITUÍDAS PRINCIPALMENTE POR SUCEDÂNEOS DE CARNE; REFEIÇÕES PREPARADAS CONTENDO PRINCIPALMENTE BACON; REFEIÇÕES PREPARADAS DE CARNE; REFEIÇÕES PREPARADAS DE CARNE [EM QUE PREDOMINA A CARNE]; REFEIÇÕES PREPARADAS QUE CONTÊM [PRINCIPALMENTE] CARNE; REFEIÇÕES PREPARADAS QUE CONTÊM [PRINCIPALMENTE] CAÇA; REFEIÇÕES PREPARADAS QUE CONTÊM [PRINCIPALMENTE] FRANGO; REFEIÇÕES PREPARADAS QUE CONTÊM [PRINCIPALMENTE] MARISCO; REFEIÇÕES PREPARADAS QUE CONTÊM [PRINCIPALMENTE] OVOS; REFEIÇÕES PRONTAS A COMER CONSTITUÍDAS PRINCIPALMENTE POR KEBAB; ROSTI [BOLOS FRITOS DE BATATA RALADA]; SALADA DE BATATA; SALADAS CÉSAR; SALADAS DE AVES; SALADAS DE ENTRADA; SALADAS DE FRANGO; SALADAS DE FRUTA; SALADAS DE LEGUMES; SALADAS DE LEGUMES E HORTALIÇAS PRÉ-CORTADAS; SALADAS PREPARADAS; SALADAS À BASE DE BATATA; SALGADINHOS À BASE DE CARNE; SNACKS À BASE DE COCO; SNACKS À BASE DE FRUTAS; SNACKS À BASE DE FRUTOS DE CASCA RIJA; SNACKS DE BATATA; SNACKS À BASE DE FRUTOS SECOS; SNACKS À BASE DE LEGUMES, HORTALIÇAS OU VERDURAS; SNACKS À BASE DE LEITE; SOBREMESA COM MOLHO DE FRUTAS E NATAS; SONHOS DE BATATA [BOLINHOS DE BATATA]; SOPA DE PEIXE; SOPA DE QUIABO; SOPA PRÉ-COZINHADA; SOPAS; TIRAS DE CASCAS

DE BATATA; TIRAS DE LEGUMES FRITAS; TIRAS SECAS DE CARNE DE VACA

30 SAIS, TEMPEROS, AROMAS E CONDIMENTOS; GRÃOS PROCESSADOS, AMIDOS, E PRODUTOS FEITOS A PARTIR DOS MESMOS, PREPARAÇÕES DE COZEDURA E LEVEDURAS; CAFÉ, CHÁS E CACAU E SUBSTITUTOS DOS MESMOS; AÇÚCARES, ADOÇANTES NATURAIS, REVESTIMENTOS E COBERTURAS DOCES, PRODUTOS APÍCOLAS; ALIMENTOS PREPARADOS SOB A FORMA DE MOLHOS; ALIMENTOS SALGADOS PREPARADOS FEITOS DE FARINHA DE BATATA; ALMOÇOS EMBALADOS COMPOSTOS POR ARROZ, COM ADIÇÃO DE CARNE, PEIXE OU LEGUMES; ALMOÇOS PRÉ-EMBALADOS CONSTITUÍDOS PRINCIPALMENTE POR ARROZ, INCLUINDO TAMBÉM CARNE, PEIXE OU LEGUMES; APERITIVOS ALIMENTARES À BASE DE CEREAIS; APERITIVOS COMPOSTOS POR PRODUTOS À BASE DE CEREAIS; APERITIVOS CONSTITUÍDOS ESSENCIALMENTE POR ARROZ; APERITIVOS CONSTITUÍDOS PREDOMINANTEMENTE POR PÃO; APERITIVOS DE CEREAIS; APERITIVOS À BASE DE CEREAIS; APERITIVOS À BASE DE CEREAIS EXTRUDIDOS; APERITIVOS À BASE DE GRÃOS; APERITIVOS À BASE DE MILHO; APERITIVOS À BASE DE MULTICEREAIS; APERITIVOS À BASE DE TRIGO; APERITIVOS DE CEREAIS COM SABOR A QUEIJO; APERITIVOS DE MILHO TUFADO; APERITIVOS DE MILHO TUFADO COM SABOR A QUEIJO; APERITIVOS DE PITA; APERITIVOS DE TORTILHA MEXICANA; APERITIVOS FEITOS A PARTIR DE FARINHA DE CEREAIS; APERITIVOS FEITOS A PARTIR DE FARINHA DE ARROZ; APERITIVOS FEITOS COM FARINHA DE BATATA; APERITIVOS FEITOS DE AMIDO DE CEREAIS; APERITIVOS FEITOS DE CEREAIS; APERITIVOS FEITOS DE FARINHA DE MILHO; APERITIVOS FEITOS DE FARINHA DE SOJA; APERITIVOS FEITOS DE MILHO; APERITIVOS FEITOS DE MILHO E SOB A FORMA DE ARGOLAS; APERITIVOS FEITOS DE MILHO E SOB A FORMA DE FOLHADOS; APERITIVOS FEITOS DE PÃO RALADO; APERITIVOS FEITOS DE TRIGO; APERITIVOS FEITOS DE TRIGO INTEGRAL; APERITIVOS PREPARADOS A PARTIR DO MILHO; APERITIVOS PREPARADOS COM FARINHA DE BATATA; APERITIVOS PRODUZIDOS A PARTIR DE CEREAIS; APERITIVOS SALGADOS FEITOS DE FARINHA DE MILHO MOLDADOS POR EXTRUSÃO; APERITIVOS SALGADOS À BASE DE CEREAIS; APERITIVOS SALGADOS À BASE DE MILHO; ARROZ PREPARADO ENROLADO EM ALGAS; ARROZ SALTEADO; BAGUETES RECHEADAS; BATATAS FRITAS À BASE DE ARROZ; BATATAS FRITAS À BASE DE CEREAIS; BISCOITOS DE ARROZ; BISCOITOS DE CEBOLA; BOLACHAS DE ARROZ; BOLACHAS ESTALADIÇAS DE ARROZ; BOLACHAS SALGADAS COM RECHEIO DE QUEIJO; BOLACHAS SALGADAS COM SABOR A CARNE; BOLACHAS SALGADAS COM SABOR A ERVAS; BOLACHAS SALGADAS COM SABOR A ESPECIARIAS; BOLACHAS SALGADAS COM SABOR A LEGUMES; BOLACHAS SALGADAS COM SABOR A QUEIJO; BOLACHAS SALGADAS DE CEREAIS PREPARADOS; BOLAS DE QUEIJO TUFADO [APERITIVOS]; BOLAS DE QUEIJO TUFADO [SNACKS DE MILHO]; BOLINHOS DE ARROZ; BOLINHOS DE ARROZ COM COBERTURA DE DOCE DE FEIJÃO (ANKORO); BOLINHOS DE ARROZ GLUTINOSO; BRIOCHES; BURRITOS; CANAPÉS; CEREAIS DE AVEIA CONTENDO FRUTOS SECOS; CHAMUÇAS; CREPES; CROSTA DE ARROZ; CRUMBLES; EMPADAS; EMPADAS CONTENDO CARNE; EMPADAS CONTENDO CARNE DE AVES DE CAPOEIRA; EMPADAS [SALGADOS]; EMPADAS CONTENDO CARNES DE CAÇA; EMPADAS CONTENDO VEGETAIS; EMPADAS DE CARNE; EMPADAS DE CARNE DE AVES E DE CAÇA;

EMPADAS DE CARNE DE PORCO; EMPADAS DE CARNE PREPARADAS; EMPADAS DE FRANGO; EMPADAS, DOCES OU SALGADAS; ENCHILADAS [PANQUECA MEXICANA RECHEADA]; ESPARGUETE E ALMÔNDEGAS; ESPARGUETE ENLATADO COM MOLHO DE TOMATE; FAJITAS [TORTILHAS DE MILHO RECHEADAS]; FLOCOS DE CEREAIS SECOS; FOLHADOS DE SALSICHA; FOLHADOS DE SALSICHA FRESCOS; GRÃOS DE MILHO TORRADOS; HAMBURGERS NO PÃO; HAMBURGUERES DE QUEIJO "CHEESEBURGERS" [SANDUÍCHES]; HAMBÚRGUERES COZINHADOS E DENTRO DE UM PÃOZINHO; HAMBÚRGUERES DE QUEIJO [SANDUÍCHES]; HAMBÚRGUERES EM BRIOCHES; HAMBÚRGUERES EM PÁEZINHOS; HAMBÚRGUERES NO PÃO; MASSA ALIMENTAR CONTENDO RECHEIOS; MASSA DE PIZZA; MASSAS ALIMENTARES ENLATADOS; MASSAS ALIMENTARES RECHEADAS; MASSAS DE PIZZA CONGELADAS; MERENDAS FEITAS A PARTIR DE MUESLI; MERENDAS À BASE DE CEREAIS; MILHO FRITO; MILHO TORRADO [MILHO TOSTADO]; NACHOS (COZINHA MEXICANA); PAELHA; PANQUECAS; PANQUECAS [CREPES]; PANQUECAS CONGELADAS; PÃES DE LEITE COM DOCE DE FEIJÃO; PÃEZINHOS RECHEADOS; PANQUECAS SALGADAS; PASTELARIA FOLHADA QUE CONTEM FIAMBRE; PASTELARIA SALGADA; PASTÉIS CONGELADOS RECHEADOS COM CARNE; PASTÉIS CONGELADOS RECHEADOS COM CARNE E LEGUMES; PASTÉIS CONGELADOS RECHEADOS COM LEGUMES; PASTÉIS CONTENDO LEGUMES E CARNE; PASTÉIS CONTENDO LEGUMES E CARNE DE AVES; PASTÉIS CONTENDO LEGUMES E PEIXE; PASTÉIS NATALÍCIOS COM RECHEIO DE ESPECIARIAS, MAÇÃS, PASSAS E SULTANAS; PIPOCAS; PIPOCAS CARAMELIZADAS COM FRUTOS SECOS AÇUCARADOS; PÃO RECHEADO; PIPOCAS COBERTAS COM AÇÚCAR; PIPOCAS COBERTAS DE CAMELO; PIPOCAS COM AROMAS; PIPOCAS PARA MICROONDAS; PIPOCAS TRANSFORMADAS; PIPOCAS TRANSFORMADAS, NÃO TUFADAS; PIZA; PIZA FRESCA; PIZAS; PIZZAS; PRATOS DE MASSA ALIMENTAR; PIZZAS SEM GLÚTEN; PRATOS PREPARADOS DE ARROZ; PRATOS À BASE DE ARROZ; PRETZELS; PRETZELS MOLES; PRODUTOS ESTALADIÇOS DE TRIGO INTEGRAL; PRODUTOS ESTALADIÇOS FEITOS DE CEREAIS; QUEIJO DE MACARRÃO; QUESADILLAS; QUICHE; QUICHES; QUICHES DE LEGUMES; RABANADA CONGELADA; RABANADAS; RAVIOLI; RAVIÓLI [PREPARADO]; REFEIÇÕES COMPOSTAS ESSENCIALMENTE POR ARROZ; REFEIÇÕES CONGELADAS CONSTITUÍDAS PRINCIPALMENTE POR ARROZ; REFEIÇÕES CONGELADAS CONSTITUÍDAS PRINCIPALMENTE POR MASSAS ALIMENTÍCIAS; REFEIÇÕES CONSTITUÍDAS PRINCIPALMENTE POR MASSAS ALIMENTARES; REFEIÇÕES PREPARADAS CONTENDO PRINCIPALMENTE ARROZ; REFEIÇÕES PREPARADAS À BASE DE ARROZ; REFEIÇÕES PREPARADAS À BASE DE MASSAS; REFEIÇÕES PREPARADAS À BASE DE MASSAS [NOODLES]; REFEIÇÕES PREPARADAS À BASE DE TALHARINS [NOODLES]; REFEIÇÕES PREPARADAS CONTENDO PRINCIPALMENTE MASSA ALIMENTAR; REFEIÇÕES PREPARADAS DE PIZA; REFEIÇÕES PREPARADAS SOB A FORMA DE PIZAS; REFEIÇÕES PRONTAS A SERVIR, SECAS E LÍQUIDAS, CONSTITUÍDAS ESSENCIALMENTE DE ARROZ; REFEIÇÕES PRONTAS A SERVIR, SECAS E LÍQUIDAS, CONSTITUÍDAS ESSENCIALMENTE DE MASSA; RISOTTO; RODELAS DE ARROZ TUFADO; RODELAS FRITAS DE TORTILHA MEXICANA; ROLINHOS DE OVO; ROLINHOS DE QUEIJO TUFADO [APERITIVOS]; ROSQUINHAS DE ANANÁS; SALADA DE ARROZ; SALADA DE MACARRÃO; SALADA DE MASSA; SALSICHAS QUENTES COM

KETCHUP EM PÃEZINHOS ABERTOS; SANDES DE CACHORRO QUENTE; SANDUICHES; SANDUÍCHES; SANDUÍCHES ABERTAS; SANDUÍCHES COM FILETE DE PEIXE; SANDUÍCHES COM HAMBÚRGUERES; SANDUÍCHES COM PEIXE; SANDUÍCHES CONTENDO CARNE; SANDUÍCHES CONTENDO CARNE PICADA; SANDUÍCHES CONTENDO FRANGO; SANDUÍCHES CONTENDO SALADA; SANDUÍCHES DE CACHORRO-QUENTE; SANDUÍCHES DE FRANGO; SANDUÍCHES DE HAMBURGER; SANDUÍCHES DE PEIXE; SANDUÍCHES DE PERU; SANDUÍCHES DE SALSICHAS TIPO FRANKFURT; SANDUÍCHES ENROLADAS [TIPO WRAP]; SANDUÍCHES RECHEADAS; SANDUÍCHES TOSTADAS; SANDWICHES; SEMENTES DE MILHO TORRADAS; SNACKS DE ARROZ; SNACKS EXTRUDADOS DE TRIGO; SNACKS FEITOS A PARTIR DE ARROZ; SNACKS À BASE DE ARROZ; SNACKS À BASE DE CEREAIS; SONHOS DE BANANA; TACOS [ALIMENTAÇÃO]; TARTE DE QUICHE; TARTES [EMPADAS]; TARTES COM RECHEIO DE PEIXE; TARTES DE CARNE [EMPADAS DE CARNE]; TARTES DE OVO; TARTES FRESCAS; TARTES, DOCES OU SALGADAS; TIRAS DE MILHO; TIRAS DE MILHO COM AROMA DE LEGUMES; TIRAS DE MILHO COM SABOR A ALGAS MARINHAS; TIRAS DE MILHO FRITAS; TIRAS DE QUEIJO TUFADO; TIRAS DE RABANADAS CONGELADAS; TORTAS DA PRIMAVERA; TORTILHAS; TORTILHAS DE FARINHA DE TRIGO [TORTILHAS MEXICANAS]; TORTILLAS DE MILHO CROCANTES EM FORMA TRIANGULAR; TOSTA DE QUEIJO; TOSTA MISTA; WAFFLES CONGELADOS; WRAPS DE FRANGO

- 32 BEBIDAS SEM ÁLCOOL; BEBIDAS (NÃO ALCOÓLICAS); CERVEJA E PRODUTOS DE CERVEJARIA; PREPARAÇÕES PARA A PRODUÇÃO DE BEBIDAS; BEBIDAS DESALCOOLIZADAS; PREPARAÇÕES NÃO ALCOÓLICAS PARA FAZER BEBIDAS; REFRIGERANTES
- 33 BEBIDAS ALCOÓLICAS (EXCLUINDO CERVEJA); CIDRA; CIDRAS; BEBIDAS ALCOÓLICAS EXCETO CERVEJA

(591)  
(540)



*Aldeões*

(531) 2.1.13; 2.1.21; 3.4.1; 18.1.1

(210) **670172** MNA  
(220) 2021.07.22  
(300)  
(730) PT SWANS GENERATION - UNIPessoal  
LDA

- (511) 35 MARKETING; MARKETING PROMOCIONAL; SERVIÇOS DE PUBLICIDADE DIGITAL; DIFUSÃO DE PUBLICIDADE; DIFUSÃO DE MATERIAIS DE PUBLICIDADE; DIFUSÃO DE PUBLICIDADE PARA TERCEIROS ATRAVÉS DA INTERNET; DIFUSÃO DE PUBLICIDADE ATRAVÉS DE REDES DE COMUNICAÇÕES ON-LINE; SERVIÇOS DE VENDA A RETALHO ON-LINE RELATIVOS A COSMÉTICOS; SERVIÇOS DE VENDA A RETALHO ON-LINE RELACIONADOS COM PRODUTOS COSMÉTICOS E

DE BELEZA; SERVIÇOS DE VENDA A RETALHO RELATIVOS A PRODUTOS COSMÉTICOS, DE ESTÉTICA, DE SAÚDE E BEM-ESTAR.

- 41 EDIÇÃO MULTIMÉDIA; FOTOGRAFIA; FORMAÇÃO EM SAÚDE E BEM-ESTAR
- 42 SERVIÇOS DE TI (TECNOLOGIAS DE INFORMAÇÃO); CONSULTORIA INFORMÁTICA; SERVIÇOS DE CONSULTORIA INFORMÁTICA; CONSULTORIA EM TECNOLOGIA INFORMÁTICA; SERVIÇOS DE TECNOLOGIA DA INFORMAÇÃO PARA AS INDÚSTRIAS FARMACÊUTICAS E DE SERVIÇOS DE SAÚDE E BEM-ESTAR

(591)  
(540)

## SWANS GENERATION

(210) **670173** MNA  
(220) 2021.07.22  
(300)  
(730) PT TEMAKERIA, LDA.

- (511) 43 RESTAURANTES DE IGUARIAS REFINADAS; RESTAURANTES PARA SERVIÇO RÁPIDO E PERMANENTE (SNACK-BARES); SERVIÇOS DE BAR; SNACK-BARES; SERVIÇOS DE RESTAURANTES DE SUSHI; SERVIÇOS DE RESTAURANTES MÓVEIS; SERVIÇOS DE RESTAURAÇÃO [ALIMENTAÇÃO E BEBIDAS]; SERVIÇOS DE RESTAURANTE E BAR; SERVIÇOS DE RESTAURANTE COM VENDA DE COMIDA PARA FORA; SERVIÇOS DE FORNECIMENTO DE COMIDA PARA FORA (TAKEAWAY); PREPARAÇÃO E FORNECIMENTO DE ALIMENTOS E BEBIDAS PARA CONSUMO IMEDIATO; RESTAURANTES DE COMIDA RÁPIDA (FAST FOOD)

(591)  
(540)

## FISH BAR

(210) **670174** MNA  
(220) 2021.07.22  
(300)  
(730) PT L&R OPTICAS - PREÇO DE FÁBRICA,  
LDA

- (511) 09 ÓCULOS; ÓCULOS [ÓTICA]; LENTES ÓTICAS PARA ÓCULOS DE SOL; HASTES PARA ÓCULOS; ESTOJOS PARA ÓCULOS; ARTIGOS DE ÓTICA; CORRENTES PARA ÓCULOS E ÓCULOS DE SOL; ÓCULOS, ÓCULOS DE SOL E LENTES DE CONTACTO

(591)  
(540)

**VIEW**  
**eyewear**

(531) 27.5.2



(531) 1.7.19 ; 3.1.2 ; 23.5.5 ; 24.1.7 ; 24.1.9 ; 24.1.18

(210) **670175** MNA

(220) 2021.07.22

(300)

(730) **PT MARINA PONTO DOS SANTOS**

(511) 35 SERVIÇOS DE PUBLICIDADE E MARKETING FORNECIDOS ATRAVÉS DE BLOGUES; PROMOÇÃO, PUBLICIDADE E MARKETING EM WEBSITES  
 41 PUBLICAÇÃO, RELATO E REDAÇÃO DE TEXTOS; SERVIÇOS DE REDAÇÃO DE BLOGUES; PUBLICAÇÃO DE LIVROS E REVISTAS ELETRÔNICAS ON-LINE; FOTOGRAFIA; PUBLICAÇÃO DE FOTOGRAFIAS

(591)

(540)

**DESTINOS VIVIDOS**(210) **670176** MNA

(220) 2021.07.22

(300)

(730) **PT ALEXANDRE MANUEL AZENHA DE FREITAS**

(511) 25 VESTUÁRIO.

(591)

(540)



(531) 20.5.7 ; 27.5.4

(210) **670177** MNA

(220) 2021.07.22

(300)

(730) **PT CABANAS SOCIEDADE VITIVÍCOLA, LDA**

(511) 33 VINHO

(591)

(540)

**BV**

BOEDO VELHO

(210) **670178** MNA

(220) 2021.07.22

(300)

(730) **PT MES DENTAL CLINIC, UNIPessoal LDA**

(511) 10 PRÓTESES PARA MEDICINA DENTÁRIA  
 41 FORMAÇÃO; ENSINO [FORMAÇÃO]; FORMAÇÃO PRÁTICA; FORMAÇÃO PROFISSIONAL; WORKSHOPS DE FORMAÇÃO; FORMAÇÃO EM SAÚDE; FORNECIMENTO DE CURSOS DE FORMAÇÃO; PRESTAÇÃO DE CURSOS DE FORMAÇÃO

44 MEDICINA DENTÁRIA

(591)

(540)

**INTERNATIONAL DENTAL ACADEMY**(210) **670179** MNA

(220) 2021.07.22

(300)

(730) **PT INGREDIENTE INSÓLITO, LDA**

(511) 29 PRODUTOS LÁCTEOS E SUBSTITUTOS LÁCTEOS  
 30 AÇÚCARES, ADOÇANTES NATURAIS, REVESTIMENTOS E COBERTURAS DOCES, PRODUTOS APÍCOLAS; CAFÉ, CHÁS E CACAU E SUBSTITUTOS DOS MESMOS; GELO, GELADOS, IOGURTES GELADOS E SORVETES; ALETRIA DE CHOCOLATE; ALGODÃO-DOCE; ALIMENTOS QUE CONTÊM CACAU [COMO ELEMENTO PRINCIPAL]; ALIMENTOS QUE CONTÊM CHOCOLATE [COMO ELEMENTO PRINCIPAL]; ALIMENTOS À BASE DE CACAU; AMÊNDOAS COBERTAS DE CHOCOLATE; APERITIVOS À BASE DE CONFEITARIAS; AROMA DE ALCAÇUZ PARA CONFEITARIA; AROMAS DE CHOCOLATE; ARROZ DOCE; ARROZ DOCE CONTENDO SULTANAS E NOZ-MOSCADA; ARROZ EM FORMA DE CREME; ARTIGOS DE CONFEITARIA COBERTOS DE CHOCOLATE; AÇÚCAR [CANDI] PARA A ALIMENTAÇÃO; AÇÚCAR CANDY; BARRAS DE CEREAIS E BARRAS ENERGÉTICAS; BAGAS COBERTAS DE CHOCOLATE; BARRAS DE CHOCOLATE COM GRÃOS DE CAFÉ TORRADOS; BARRAS DE NOGADO COBERTAS DE CHOCOLATE; BARRAS DE PASTA DE FEIJÃO DOCE GELATINOSA [YOKAN]; BASES DE BOLACHA GRAHAM PARA TARTES; BISCOITOS AROMATIZADOS; BISCOITOS COM SABOR A QUEIJO; BISCOITOS SALGADOS; BISCOITOS SALGADOS [BOLACHAS]; BOLACHAS CONFECIONADAS À BASE DE MANTEIGA DE AMENDOIM; BOLACHAS DE ÁGUA E SAL; BOLACHAS DE ÁGUA E SAL; BOLACHAS DE ÁGUA E SAL [COMESTÍVEIS]; BOLACHAS DE ÁGUA E SAL [CRACKERS]; BOLACHAS DE CONFEITARIA PARA COZER; BOLACHAS DE FARINHA DE TRIGO INTEGRAL [GRAHAM]; BOLACHAS SALGADAS; BOLACHAS SALGADAS COM SABOR A FRUTA; BOLACHAS WAFER SALGADAS; BOLINHOS DOCES COM UMA SUAVE COBERTURA À BASE DE FEIJÃO AÇUCARADO [NERIKIRI]; BOLINHOS DOCES DE ARROZ TRITURADO (MOCHI-GASHI); BOLO

ESPONJOSO JAPONÊS ("KASUTERA"); BOLINHOS JAPONESES FEITOS À BASE DE ARROZ GLUTINOSO (GYUHI); BOLOS DE MILHO OU ARROZ TUFADO COBERTOS DE AÇÚCAR [OKOSHI]; BOLOS SECOS DE FARINHA DE ARROZ COM AÇÚCAR [RAKUGAN]; BOMBONS DE CHOCOLATE COM RECHEIO TIPO CREME; CANAPÉS; CEREAIS DE AVEIA CONTENDO FRUTOS SECOS; CHOCOLATE COM RÁBANO JAPONÊS; CHOCOLATE; CHOCOLATE AERADO; CHOCOLATE COM ÁLCOOL; CHOCOLATE NÃO MEDICINAL; CHOCOLATE PARA COBERTURAS; CHOCOLATE PARA CONFEITARIA E PÃO; CHOCOLATES; CHOCOLATES DE LICOR; COBERTURA DE CHOCOLATE; COBERTURAS DE MARSHMALLOW; COELHOS DE CHOCOLATE; CONFEITARIA; CONFEITARIA À BASE DE AMENDOIM; CONFEITARIA À BASE DE AMÊNDOA; CONFEÇÕES DE MOUSSE; CONFEITARIA COM AÇÚCAR AROMATIZADO; CONFEITARIA COM BAIXO TEOR DE HIDRATOS DE CARBONO; CONFEITARIA COM COBERTURA DE CHOCOLATE; CONFEITARIA COM RECHEIO LÍQUIDO DE BEBIDAS ESPIRITUOSAS; CONFEITARIA COM RECHEIO DE VINHO; CONFEITARIA COM RECHEIO LÍQUIDO DE FRUTOS; CONFEITARIA COM SABOR A CHOCOLATE; CONFEITARIA COM SABOR A MENTA, NÃO MEDICINAL; CONFEITARIA CONGELADA; CONFEITARIA CONGELADA COM PAU; CONFEITARIA CONGELADA QUE CONTEM GELADO; CONFEITARIA À BASE DE FRUTOS SECOS; CONFEITARIA À BASE DE GINSENG; CONFEITARIA À BASE DE LARANJA; CONFEITARIA À BASE DE LATICÍNIOS; CONFEITARIA DE AÇÚCAR COZIDO; CONFEITARIA DE CHOCOLATE COM AROMA DE PRALINÉ; CONFEITARIA DE CHOCOLATE CONTENDO PRALINAS; CONFEITARIA DE FARINHA NÃO MEDICINAL; CONFEITARIA DE FARINHA NÃO MEDICINAL COM REVESTIMENTO DE SUCEDÂNEOS DE CHOCOLATE; CONFEITARIA DE FARINHA NÃO MEDICINAL CONTENDO CHOCOLATE; CONFEITARIA DE FARINHA NÃO MEDICINAL CONTENDO SUCEDÂNEOS DE CHOCOLATE; CONFEITARIA DE MENTA NÃO MEDICINAL; CONFEITARIA EM FORMA LÍQUIDA; CONFEITARIA LÁCTEA CONGELADA; CONFEITARIA NÃO MEDICINAL; CONFEITARIA NÃO MEDICINAL COM AROMA DE LEITE; CONFEITARIA NÃO MEDICINAL CONTENDO LEITE; CONFEITARIA NÃO MEDICINAL EM GELEIA; CONFEITARIA NÃO MEDICINAL À BASE DE AÇÚCAR; CONFEITARIA NÃO MEDICINAL COM RECHEIO DE CARAMELO; CONFEITARIA NÃO MEDICINAL CONTENDO CHOCOLATE; CONFEITARIA NÃO MEDICINAL SOB A FORMA DE OVOS; CONFEITARIA NÃO-MEDICINAL PARA USO COMO PARTE DE UMA DIETA CONTROLADA EM CALORIAS; CONFEITARIA PARA A DECORAÇÃO DE ÁRVORES DE NATAL; CONFEITARIA QUE CONTEM COMPOTA; CONFEITARIA QUE CONTEM GELEIA; CREME INGLÊS; CREMES (CUSTARDS); CREMES DE CHOCOLATE PARA BARRAR; CREMES DE CHOCOLATE PARA BARRAR O PÃO; CREMES DE CHOCOLATE PARA BARRAR QUE CONTÊM FRUTOS DE CASCA RIJA; CREMES DE LEITE E OVOS [SOBREMESAS DE FORNO]; CREMES DE OVOS; CREMES À BASE DE CACAU SOB A FORMA DE PASTAS PARABARRAR; DOCES (GULOSEIMAS), BARRAS DE CHOCOLATE E PASTILHAS ELÁSTICAS; CROISSANTS; CRUMBLES; CUSTARD (CREME INGLÊS DE LEITE E OVOS); DECORAÇÕES COMESTÍVEIS PARA ÁRVORES DE NATAL; DECORAÇÕES DE CHOCOLATE PARA ARTIGOS DE CONFEITARIA; DECORAÇÕES DE CHOCOLATE PARA BOLOS; DECORAÇÕES DE CHOCOLATE PARA ÁRVORES DE NATAL; DELÍCIA TURCA; DELÍCIA TURCA REVESTIDA DE CHOCOLATE; DOCE GELADO; DOCES [CONFEITARIA] PARA

DECORAÇÃO DE ÁRVORES DE NATAL; DOCES E BISCOITOS TRADICIONAIS COREANOS [HANKWA]; DOCES GELADOS; DOÇARIA COZIDA; DRAGEIAS DOCES NÃO MEDICINAIS; FARINHA DE BATATA PARA CONFEITARIA; FARÓFIAS; FONDUE DE CHOCOLATE; FRUTOS COM COBERTURA DE CHOCOLATE; FRUTOS SECOS COBERTOS [CONFEITARIA]; FRUTOS OLEAGINOSOS COM COBERTURA DE CHOCOLATE; FRUTOS SECOS COBERTOS DE CHOCOLATE; GELADOS DE CONFEITARIA; GELEIAS DE FRUTAS (CONFEITARIA); GELEIAS DE FRUTOS [CONFEITARIA]; GOFRES DE CHOCOLATE; GRÃOS DE CAFÉ REVESTIDOS COM AÇÚCAR; HALVAS; IMITAÇÃO DE CHOCOLATE; INGREDIENTES À BASE DE CACAU PARA PRODUTOS DE CONFEITARIA; MASSA PARA BISCOITOS; MAÇAPÃO; MAÇAPÃO DE CHOCOLATE; MISTURAS DE CHOCOLATE QUENTE; MISTURAS PARA FAZER KHEER (PUDIM DE ARROZ); MOLHO DE CHOCOLATE; MOLHOS DE CHOCOLATE; MOUSSE [DOÇARIA]; MOUSSES DE CHOCOLATE; MOUSSES DE SOBREMESA [CONFEITARIA]; NERIKIRI [IGUARIA TRADICIONAL JAPONESA COMPOSTA POR UMA CASCA MOLE FEITA COM FEIJÃO AÇUCARADO, CONTENDO GELEIA DE FEIJÃO DOCE]; NOGADOS [NOUGAT]; NOZES DE MACADAMIA COBERTAS DE CHOCOLATE; ORNAMENTOS COMESTÍVEIS PARA ÁRVORES DE NATAL; PÃO; PALITOS DE MASSA FRITOS (YOUTIAO); PANDORO (BOLO TÍPICO ITALIANO); PANETONE [ALIMENTO NATALÍCIO ITALIANO]; PANQUECAS; PANQUECAS [CREPES]; PAPADS [ACEPIPE DA COZINHA GOESA E INDIANA]; PAPADUM; PAPADUMS [ACEPIPE DA COZINHA GOESA E INDIANA]; PAPERIS [ACEPIPE DA COZINHA GOESA]; PAPEL COMESTÍVEL; PAPEL DE ARROZ COMESTÍVEL; PAPEL DE ARROZ, COMESTÍVEL; PÃES COM CHOCOLATE; PÃEZINHOS COM DOCE; PASTELARIA; BOLOS, TARTES E BISCOITOS (BOLACHAS); PASTA DE FRUTA [CONFEITARIA]; PASTELARIA DE MASSA FOLHADA [VIENNOISERIES]; PASTILHAS DE MEL À BASE DE PLANTAS [CONFEITARIA]; PAVLOVAS COM SABOR A AVELÃ; PAVLOVAS FEITAS COM AVELÃ; PEPITAS DE AÇÚCAR MASCADO E MANTEIGA; PREPARAÇÕES PARA A ELABORAÇÃO DE PRODUTOS DE CONFEITARIA; PRODUTOS DE CONFEITARIA; PRODUTOS DE CONFEITARIA NÃO MEDICINAIS; PRODUTOS DE CONFEITARIA NÃO MEDICINAL DE CHOCOLATE; PRODUTOS DE CONFEITARIA NÃO MEDICINAL, À BASE DE FARINHA, COM COBERTURA DE CHOCOLATE; PRODUTOS DE PADARIA; PRODUTOS DE PADARIA SEM GLÚTEN; PRODUTOS À BASE DE CHOCOLATE; PRODUTOS GELADOS DE CONFEITARIA; PRODUTOS PARA BARRAR À BASE DE CHOCOLATE; PRODUTOS PARA BARRAR, DE CHOCOLATE, CONTENDO OLEAGINOSAS; PUDIM DE ARROZ OITO TESOUROS; PUDIM DE PÃO; PUDIM DE SÊMOLA; PUDIM FLAN; PUDINS; PUDINS DE YORKSHIRE; PUDINS PARA SOBREMESA; PUDINS PARA UTILIZAR COMO SOBREMESAS; PUDINS PRONTOS A COMER; ROLOS DE CANELA; SANDUÍCHES BARRADAS COM CREME DE CHOCOLATE E FRUTOS SECOS; SCONES DE FRUTA; SOBREMESA EM PUDIM À BASE DE ARROZ; SOBREMESAS DE CHOCOLATE; SOBREMESAS DE PUDIM INSTANTÂNEO; SOBREMESAS DE SOUFLÉS; SOBREMESAS PREPARADAS [CONFEITARIA]; SOBREMESAS PREPARADAS À BASE DE CHOCOLATE; SOBREMESAS À BASE DE MUESLI; SONHOS DE MAÇÃ; SOPAPILLAS [DOCE FRITO SUL-AMERICANO]; SOPAPILLAS [PASTÉIS FRITOS]; SUCEDÂNEO DE LEITE-CREME; SUCEDÂNEOS DE CHOCOLATE; SUCEDÂNEOS DE MAÇAPÃO; SUSPIROS; TABLETES (PRODUTOS DE

CONFEITARIA); TAIYAKI (BOLOS JAPONESES EM FORMA DE PEIXE COM VÁRIOS RECHEIOS); TARTES DE GELADO DE IOGURTE; TIRAMISU; TORRÃO DE AMENDOIM; TRANÇAS DE MASSA FRITA; TRUFAS [CONFEITARIA]; TRUFAS COM RUM (CONFEITARIA); TRUFAS DE CHOCOLATE; VLA [CREME]; WAFERS DE PAPEL COMESTÍVEIS; WAFERS PRALINADOS; WAFFLES [GAUFRES]; WAFFLES COM COBERTURA DE CHOCOLATE

- 32 BEBIDAS SEM ÁLCOOL; BEBIDAS (NÃO ALCOÓLICAS); REFRIGERANTES

(591)

(540)



(531) 26.1.3 ; 26.1.19

(210) **670180**

MNA

(220) 2021.07.22

(300)

(730) **PT JOANA MARIA CORREIA PINHEIRO RODRIGUES**

- (511) 38 SERVIÇOS DE AGÊNCIAS DE NOTÍCIAS ELETRÔNICAS; TRANSMISSÃO DE NOTÍCIAS; TRANSMISSÃO ELETRÔNICA DE NOTÍCIAS; AGÊNCIAS DE IMPRENSA; AGÊNCIAS NOTICIOSAS; COMUNICAÇÃO DE DADOS ATRAVÉS DE MEIOS ELETRÔNICOS; COMUNICAÇÃO DE INFORMAÇÃO POR MEIOS ELETRÔNICOS; COMUNICAÇÃO POR MEIOS ELETRÔNICOS; SERVIÇOS DE TELECOMUNICAÇÃO

(591)

(540)

- 41 SERVIÇOS DE CAMPOS DE FÉRIAS [DIVERTIMENTO]; SERVIÇOS DE ESCOLAS [EDUCAÇÃO]; ALUGUER DE EQUIPAMENTOS DE DESPORTO OU DE EXERCÍCIO FÍSICO; ORGANIZAÇÃO DE AULAS DE DESPORTO; AULAS DE DESPORTO; DESPORTO E FORMA FÍSICA; SERVIÇOS DE EDUCAÇÃO FÍSICA [MANUTENÇÃO DA FORMA FÍSICA]; ENSINO, TREINO E INSTRUÇÃO DE DESPORTOS; ENSINO NA ÁREA DO DESPORTO; ENSINO DE DESPORTOS; SERVIÇOS DE CAMPO DE DESPORTO; SERVIÇOS DE CAMPOS DE DESPORTO; TREINO DE ARTES MARCIAIS; FORMAÇÃO EM ARTES MARCIAIS; ENSINO DE ARTES MARCIAIS; FORNECIMENTO DE INFORMAÇÕES RELATIVAS A RESULTADOS DE COMBATES DE ARTES MARCIAIS; EXPLORAÇÃO DE ESCOLAS DE ARTES MARCIAIS; PUBLICAÇÃO DE DIRETÓRIOS RELACIONADOS COM TURISMO; PLANEAMENTO DE EVENTOS DESPORTIVOS; PRESTAÇÃO DE EVENTOS DESPORTIVOS; ORGANIZAÇÃO DE EVENTOS DESPORTIVOS; PRODUÇÃO DE EVENTOS DESPORTIVOS; ORGANIZAÇÃO DE EVENTOS RECREATIVOS; ORGANIZAÇÃO DE EVENTOS EDUCATIVOS; REALIZAÇÃO DE EVENTOS EDUCATIVOS; REALIZAÇÃO DE EVENTOS DESPORTIVOS; ORGANIZAÇÃO DE EVENTOS CULTURAIS LOCAIS;

FORNECIMENTO E GESTÃO DE EVENTOS DESPORTIVOS; ORGANIZAÇÃO DE COMPETIÇÕES DESPORTIVAS E EVENTOS DESPORTIVOS; SERVIÇOS PARA A ORGANIZAÇÃO DE EVENTOS DESPORTIVOS; ORGANIZAÇÃO DE EVENTOS DESPORTIVOS, COMPETIÇÕES E TORNEIOS DESPORTIVOS; SERVIÇOS DE ENTRETENIMENTO SOB A FORMA DE ORGANIZAÇÃO DE EVENTOS DE ENTRETENIMENTO SOCIAL; PRESTAÇÃO DE INFORMAÇÃO SOBRE ENTRETENIMENTO E EVENTOS RECREATIVOS ATRAVÉS DE REDES ONLINE E INTERNET; FORNECIMENTO DE NOTÍCIAS RELACIONADAS COM DESPORTO; FORNECIMENTO DE NOTÍCIAS E INFORMAÇÕES SOBRE WRESTLING ATRAVÉS DE UMA REDE INFORMÁTICA MUNDIAL

- 43 POUSADAS DE TURISMO; ALOJAMENTO EM CASAS DE TURISMO; SERVIÇOS DE AGÊNCIAS DE TURISMO PARA RESERVAS DE ALOJAMENTO; HOTÉIS, POUSADAS E ALBERGUES, ALOJAMENTO PARA FÉRIAS E TURISMO; ALOJAMENTO TEMPORÁRIO; SERVIÇOS DE ALOJAMENTO; RESERVAS DE ALOJAMENTO; ALOJAMENTOS DE FÉRIAS; ORGANIZAÇÃO DE ALOJAMENTO TURÍSTICO; SERVIÇOS DE HOSPITALIDADE [ALOJAMENTO]; RESERVA DE ALOJAMENTOS TURÍSTICOS; FORNECIMENTO DE ALOJAMENTO PARA FÉRIAS; RESERVA DE ALOJAMENTOS EM HOTÉIS; ORGANIZAÇÃO DE ALOJAMENTOS DE FÉRIAS; SERVIÇOS DE ALOJAMENTOS PARA FÉRIAS; AGÊNCIAS DE VIAGENS PARA ORGANIZAÇÃO DE ALOJAMENTO; SERVIÇOS DE RESERVA DE ALOJAMENTO EM HOTÉIS; SERVIÇOS DE AGÊNCIA DE VIAGENS PARA RESERVA DE ALOJAMENTO; SERVIÇOS DE AGÊNCIA DE MARCAÇÃO DE ALOJAMENTO EM HOTÉIS; ALUGUER DE ALOJAMENTO TEMPORÁRIO EM CASAS E APARTAMENTOS DE FÉRIAS; DISPONIBILIZAÇÃO DE INFORMAÇÃO ONLINE SOBRE RESERVAS DE ALOJAMENTO EM FÉRIAS; DISPONIBILIZAÇÃO DE ALOJAMENTO TEMPORÁRIO COMO PARTE DE PACOTES DE HOSPITALIDADE; SERVIÇOS DE AGÊNCIAS DE VIAGENS PARA RESERVA DE ALOJAMENTO TEMPORÁRIO



(531) 9.1.10 ; 27.1.12

(210) **670181**

MNA

(220) 2021.07.22

(300)

(730) **PT PAULO JORGE BELO SERRAZINA**

- (511) 31 ALIMENTAÇÃO PARA CÃES; ALIMENTAÇÃO PARA GATOS; ALIMENTOS PARA ANIMAIS DOMÉSTICOS

(591)

(540)



# GreenPets

## Pet Food

(531) 3.1.8

(210) **670182** MNA  
 (220) 2021.07.22  
 (300)  
 (730) PT PRIME EMOTIONS UNIPessoAL LDA  
 (511) 43 SERVIÇOS DE AGÊNCIAS DE TURISMO PARA  
 RESERVAS DE ALOJAMENTO  
 (591)  
 (540)



(531) 2.1.97 ; 27.99.16

(210) **670183** MNA  
 (220) 2021.07.22  
 (300)  
 (730) PT GLO-QUIMICOS, LDA  
 (511) 05 FUNGICIDAS DESTINADOS À AGRICULTURA  
 (591)  
 (540)

## DUOSTAR WG

(210) **670184** MNA  
 (220) 2021.07.22  
 (300)  
 (730) PT ESTORES BANDARRA LDA  
 (511) 19 PORTAS, PORTÕES, JANELAS E REVESTIMENTOS  
 DE JANELAS, NÃO SENDO DE METAL.  
 (591)  
 (540)



(531) 7.3.20

(210) **670185** MNA  
 (220) 2021.07.22  
 (300)  
 (730) PT THATCHIENE COSTA DO NASCIMENTO  
 PIMENTA  
 (511) 26 ACESSÓRIOS PARA VESTIMENTAS, ARTIGOS DE  
 COSTURA E ARTIGOS DECORATIVOS TÊXTEIS

(591)  
 (540)

## MARIA DO MAR MACRAMÉ

(210) **670186** MNA  
 (220) 2021.07.22  
 (300)  
 (730) PT TELMO COSTA CRUZ  
 (511) 25 VESTUÁRIO  
 34 ARTIGOS PARA USO COM TABACO  
 (591)  
 (540)



(531) 5.3.1 ; 17.3.2 ; 24.3.7 ; 24.3.16

(210) **670187** MNA  
 (220) 2021.07.22  
 (300)  
 (730) PT HAMILTON EUSÓNEO MONTEIRO  
 LOPES

(511) 25 CALÇADO; CHAPELARIA; PARTES DE VESTUÁRIO, CALÇADO E CHAPELARIA; VESTUÁRIO; ARTIGOS DE CHAPELARIA

(591)

(540)



(531) 27.5.1

CURSO RELACIONADOS COM RELIGIÃO E FILOSOFIA

41 SERVIÇOS EDUCACIONAIS, NOMEADAMENTE REALIZAÇÃO DE CURSOS, SEMINÁRIOS E PALESTRAS NOS CAMPOS DA RELIGIÃO, FILOSOFIA E EDUCAÇÃO RELACIONADOS À RELIGIÃO E FILOSOFIA

45 SERVIÇOS RELIGIOSOS E MINISTERIAIS, OU SEJA, AUDITORIA RELIGIOSA PARA OBTER UMA MAIOR COMPREENSÃO DO GANHO PESSOAL E ESPIRITUAL

(591)

(540)

(210) **670188** MNA

(220) 2021.07.22

(300)

(730) **PT HUBZOME, LDA.**

(511) 36 SERVIÇOS IMOBILIÁRIOS

41 SERVIÇOS DE EDUCAÇÃO, ENTRETENIMENTO E DESPORTO; SERVIÇOS DE RESERVA DE BILHETES PARA ATIVIDADES E EVENTOS EDUCATIVOS, DE ENTRETENIMENTO E DESPORTIVOS

(591)

(540)

**ZOME LIVE FESTIVAL**



(531) 26.3.4 ; 27.99.19

(210) **670189** MNA

(220) 2021.07.22

(300)

(730) **PT TELMA ALEXANDRA BAPTISTA MONTEIRO MARQUES COELHO DE MOURA**

(511) 43 SERVIÇOS DE ALOJAMENTO TEMPORÁRIO

(591)

(540)

**TOMARHOUSING**

(210) **670191** MNA

(220) 2021.07.22

(300)

(730) **PT MVPAR JUNQUEIRA345, LDA**

(511) 35 PROMOÇÃO IMOBILIÁRIA; SERVIÇOS DE PUBLICIDADE; DIFUSÃO DE ANÚNCIOS PUBLICITÁRIOS; PROMOÇÃO DE VENDAS

(591)

(540)

**VILLA DOS COCHES**

(210) **670190** MNA

(220) 2021.07.22

(300)

(730) **US RELIGIOUS TECHNOLOGY CENTER**

(511) 09 SUPORTES PRÉ-GRAVADOS, NOMEADAMENTE SUPORTES DIGITAIS, DISCOS DE VÍDEO DIGITAL, DISCOS VERSÁTEIS DIGITAIS, DISCOS COMPACTOS, GRAVAÇÕES DE ÁUDIO E VÍDEO PARA DOWNLOAD, DVDS, CDS E DISCOS DIGITAIS DE ALTA DEFINIÇÃO, TODOS CONTENDO MATÉRIAS DE NATUREZA RELIGIOSA, EDUCACIONAL E FILOSÓFICA, E CONTENDO ASSUNTOS EDUCACIONAIS RELATIVOS À RELIGIÃO E FILOSOFIA

16 PRODUTOS DE IMPRESSÃO, NOMEADAMENTE LIVROS, REVISTAS, BOLETINS INFORMATIVOS, MANUAIS, VOLUMES INFORMATIVOS E LIVROS DE

(210) **670192** MNA

(220) 2021.07.22

(300)

(730) **US PEPSICO, INC.**

(511) 30 APERITIVOS FEITOS DE MILHO; PIPOCAS.

(591) AMARELO, VERDE, PRETO

(540)



(531) 5.7.2 ; 29.1.2 ; 29.1.3

(210) **670193** MNA  
 (220) 2021.07.22  
 (300)  
 (730) **KRHANKOOK TIRE & TECHNOLOGY CO., LTD.**

(511) 12 PNEUS PARA AUTOMÓVEIS; PNEUS PARA BICICLETAS; LONAS PARA PNEUMÁTICOS; CAPAS PARA PNEUS; PNEUS PARA MOTOCICLOS; REMENDOS ADESIVOS EM BORRACHA PARA A REPARAÇÃO DE CÂMARAS-DE-AR; CÂMARAS-DE-AR PARA PNEUS DE BICICLETAS; CÂMARAS-DE-AR PARA PNEUS DE MOTOCICLOS; CÂMARAS-DE-AR PARA PNEUMÁTICOS; CÂMARAS DE AR PARA PNEUS, PARA RODAS DE VEÍCULOS; REDES PARA BAGAGEM PARA VEÍCULOS; PNEUS [PNEUMÁTICOS]; ESTOJOS PARA A REPARAÇÃO DE CÂMARAS-DE-AR; JANTES PARA RODAS DE VEÍCULOS; COBERTURAS DE SELINS PARA BICICLETAS; COBERTURAS DE ASSENTOS PARA MOTOCICLOS; CINTOS DE SEGURANÇA PARA ASSENTOS DE VEÍCULOS; SEGMENTOS DE TRAVÕES PARA VEÍCULOS; AMORTECEDORES DE VEÍCULOS; PORTA-ESQUIS PARA AUTOMÓVEIS; PICOS PARA PNEUS; PINOS PARA PNEUS; PNEUS PARA JANTES DE VEÍCULOS; PNEUS SÓLIDOS PARA JANTES DE VEÍCULOS; BANDAS DE RODAGENS PARA RECAUCHUTAGEM DE PNEUS; LAGARTAS PARA VEÍCULOS [CINTOS DE ROLOS]; LAGARTAS PARA VEÍCULOS [MODELO DE TRACTOR]; PNEUS SEM CÂMARA-DE-AR PARA BICICLETAS; CÂMARAS-DE-AR PARA MOTOCICLOS; VÁLVULAS PARA PNEUS DE VEÍCULOS; PNEUS DE VEÍCULOS.

(591)

(540)

**Winter i\*Pike ION**

(531) 24.17.3 ; 27.5.10

(210) **670194** MNA  
 (220) 2021.07.23  
 (300)  
 (730) **US CABLE NEWS NETWORK, INC.**

(511) 38 SERVIÇOS DE RÁDIO-DIFUSÃO ATRAVÉS DE REDES DE TELEDIFUSÃO, CABO, SATÉLITE, RÁDIO, INTERNET E REDES SEM FIOS; TRANSMISSÃO

CONTÍNUA DE CONTEÚDOS DE VÍDEO E ÁUDIO ATRAVÉS DA INTERNET E REDES SEM FIOS; DISPONIBILIZAÇÃO DE ACESSO, POR MEIO DE TELECOMUNICAÇÕES, A CONTEÚDOS DE VÍDEO E ÁUDIO DISPONIBILIZADOS POR SERVIÇOS DE VÍDEO A PEDIDO ONLINE; FORNECIMENTO DE FÓRUMS ONLINE NO DOMÍNIO DE NOTÍCIAS, ATUALIDADES, DESPORTO, INFORMAÇÕES METEOROLÓGICAS, GOVERNO, EDUCAÇÃO, ENTRETENIMENTO, REFEIÇÕES, VIAGENS, DESPORTOS E LAZER; FORNECIMENTO DE SALAS DE CONVERSA NA INTERNET E QUADROS DE AVISO ELETRÓNICOS PARA A TRANSMISSÃO DE MENSAGENS ENTRE UTILIZADORES NO DOMÍNIO DE NOTÍCIAS, ATUALIDADES, DESPORTO, INFORMAÇÕES METEOROLÓGICAS, GOVERNO, EDUCAÇÃO, ENTRETENIMENTO, REFEIÇÕES, VIAGENS, DESPORTOS E LAZER; SERVIÇOS DE AGÊNCIAS NOTICIOSAS, NOMEADAMENTE FORNECIMENTO DE PROGRAMAS NOTICIOSOS E DE IMAGENS NÃO EDITADAS NO DOMÍNIO DAS NOTÍCIAS E INFORMAÇÕES TRANSMITIDAS VIA SATÉLITE COM VISTA À SUA UTILIZAÇÃO NA TELEVISÃO POR CABO E RÁDIO-TELEVISÃO.

41 SERVIÇOS DE ENTRETENIMENTO SOB A FORMA DE FORNECIMENTO DE PROGRAMAS E CONTEÚDOS, NOMEADAMENTE, FILMES, PROGRAMAS DE TELEVISÃO, VÍDEOCLIPS, GRÁFICOS E INFORMAÇÕES RELACIONADAS COM FILMES E PROGRAMAS DE TELEVISÃO NOS DOMÍNIOS DE APRESENTAÇÃO DE NOTÍCIAS, ATUALIDADES, DESPORTO, INFORMAÇÕES METEOROLÓGICAS, GOVERNO, EDUCAÇÃO, ENTRETENIMENTO, REFEIÇÕES, VIAGENS, DESPORTOS E LAZER ATRAVÉS DA INTERNET, REDES DE COMUNICAÇÕES ELETRÓNICAS, REDES INFORMÁTICAS E REDES DE COMUNICAÇÕES SEM FIOS; ENTRETENIMENTO INTERATIVO EM LINHA SOB A FORMA DE UM WEBSITE CONTENDO APRESENTAÇÕES FOTOGRÁFICAS, DE VÍDEO, ÁUDIO E EM PROSA, NÃO DESCARREGÁVEIS, VÍDEOCLIPS E OUTROS MATERIAIS MULTIMÉDIA RELACIONADOS COM FILMES E PROGRAMAS DE TELEVISÃO NOS DOMÍNIOS DE NOTÍCIAS, ATUALIDADES, DESPORTO, INFORMAÇÕES METEOROLÓGICAS, GOVERNO, EDUCAÇÃO, ENTRETENIMENTO, REFEIÇÕES, VIAGENS, DESPORTOS E LAZER DISTRIBUÍDOS POR VIA DE VÁRIAS PLATAFORMAS ATRAVÉS DE MÚLTIPLAS FORMAS DE MEIOS DE TRANSMISSÃO; SERVIÇOS ONLINE DE PUBLICAÇÕES ELETRÓNICAS, NÃO DESCARREGÁVEIS; PUBLICAÇÃO DE LIVROS; PUBLICAÇÃO ON-LINE DE LIVROS E JORNAIS ELETRÓNICOS.

(591) VERMELHO; BRANCO;

(540)



(531) 27.5.10 ; 27.5.17 ; 29.1.1

(210) **670195** MNA  
 (220) 2021.07.23  
 (300)  
 (730) **US CABLE NEWS NETWORK, INC.**

(511) 38 SERVIÇOS DE RÁDIO-DIFUSÃO ATRAVÉS DE REDES DE TELEDIFUSÃO, CABO, SATÉLITE, RÁDIO, INTERNET E REDES SEM FIOS; TRANSMISSÃO CONTÍNUA DE CONTEÚDOS DE VÍDEO E ÁUDIO ATRAVÉS DA INTERNET E REDES SEM FIOS; DISPONIBILIZAÇÃO DE ACESSO, POR MEIO DE TELECOMUNICAÇÕES, A CONTEÚDOS DE VÍDEO E ÁUDIO DISPONIBILIZADOS POR SERVIÇOS DE VÍDEO A PEDIDO ONLINE; FORNECIMENTO DE FÓRUMS ONLINE NO DOMÍNIO DE NOTÍCIAS, ATUALIDADES, DESPORTO, INFORMAÇÕES METEOROLÓGICAS, GOVERNO, EDUCAÇÃO, ENTRETENIMENTO, REFEIÇÕES, VIAGENS, DESPORTOS E LAZER; FORNECIMENTO DE SALAS DE CONVERSA NA INTERNET E QUADROS DE AVISO ELETRÓNICOS PARA A TRANSMISSÃO DE MENSAGENS ENTRE UTILIZADORES NO DOMÍNIO DE NOTÍCIAS, ATUALIDADES, DESPORTO, INFORMAÇÕES METEOROLÓGICAS, GOVERNO, EDUCAÇÃO, ENTRETENIMENTO, REFEIÇÕES, VIAGENS, DESPORTOS E LAZER; SERVIÇOS DE AGÊNCIAS NOTICIOSAS, NOMEADAMENTE FORNECIMENTO DE PROGRAMAS NOTICIOSOS E DE IMAGENS NÃO EDITADAS NO DOMÍNIO DAS NOTÍCIAS E INFORMAÇÕES TRANSMITIDAS VIA SATÉLITE COM VISTA À SUA UTILIZAÇÃO NA TELEVISÃO POR CABO E RÁDIOTELEVISÃO.

41 SERVIÇOS DE ENTRETENIMENTO SOB A FORMA DE FORNECIMENTO DE PROGRAMAS E CONTEÚDOS, NOMEADAMENTE, FILMES, PROGRAMAS DE TELEVISÃO, VÍDEOCLIPS, GRÁFICOS E INFORMAÇÕES RELACIONADAS COM FILMES E PROGRAMAS DE TELEVISÃO NOS DOMÍNIOS DE APRESENTAÇÃO DE NOTÍCIAS, ATUALIDADES, DESPORTO, INFORMAÇÕES METEOROLÓGICAS, GOVERNO, EDUCAÇÃO, ENTRETENIMENTO, REFEIÇÕES, VIAGENS, DESPORTOS E LAZER ATRAVÉS DA INTERNET, REDES DE COMUNICAÇÕES ELETRÓNICAS, REDES INFORMÁTICAS E REDES DE COMUNICAÇÕES SEM FIOS; ENTRETENIMENTO INTERATIVO EM LINHA SOB A FORMA DE UM WEBSITE CONTENDO APRESENTAÇÕES FOTOGRÁFICAS, DE VÍDEO, ÁUDIO E EM PROSA, NÃO DESCARREGÁVEIS, VÍDEOCLIPS E OUTROS MATERIAIS MULTIMÉDIA RELACIONADOS COM FILMES E PROGRAMAS DE TELEVISÃO NOS DOMÍNIOS DE NOTÍCIAS, ATUALIDADES, DESPORTO, INFORMAÇÕES METEOROLÓGICAS, GOVERNO, EDUCAÇÃO, ENTRETENIMENTO, REFEIÇÕES, VIAGENS, DESPORTOS E LAZER DISTRIBUÍDOS POR VIA DE VÁRIAS PLATAFORMAS ATRAVÉS DE MÚLTIPLAS FORMAS DE MEIOS DE TRANSMISSÃO; SERVIÇOS ONLINE DE PUBLICAÇÕES ELETRÓNICAS, NÃO DESCARREGÁVEIS; PUBLICAÇÃO DE LIVROS; PUBLICAÇÃO ON-LINE DE LIVROS E JORNAIS ELETRÓNICOS.

(591)  
 (540)



(531) 27.5.10 ; 27.5.17

(210) **670198** MNA  
 (220) 2021.07.23  
 (300)  
 (730) **PT ASSOCIAÇÃO PORTUGUESA DE PROMOTORES E INVESTIDORES IMOBILIÁRIOS**

(511) 36 SEGUROS; NEGÓCIOS FINANCEIROS; NEGÓCIOS MONETÁRIOS; NEGÓCIOS IMOBILIÁRIOS; ADMINISTRAÇÃO DE APARTAMENTOS RESIDENCIAIS; ADMINISTRAÇÃO DE BENS IMOBILIÁRIOS; ADMINISTRAÇÃO DE CARTEIRAS DE PROPRIEDADES; ADMINISTRAÇÃO DE EDIFÍCIOS; ADMINISTRAÇÃO DE IMÓVEIS; ADMINISTRAÇÃO DE NEGÓCIOS FINANCEIROS RELACIONADOS COM BENS IMOBILIÁRIOS; ADMINISTRAÇÃO DE TERRENOS; ALUGUER DE APARTAMENTOS; ALUGUER DE BENS IMOBILIÁRIOS; ALUGUER DE ESCRITÓRIOS E APARTAMENTOS; ALUGUER DE ESPAÇO PARA ESCRITÓRIOS; ALUGUER DE ESCRITÓRIOS (IMOBILIÁRIO); ALUGUER DE PROPRIEDADES; AQUISIÇÃO DE TERRENOS PARA ARRENDAMENTO; AQUISIÇÃO DE IMÓVEIS PARA TERCEIROS; AQUISIÇÃO DE BENS IMOBILIÁRIOS EM NOME DE TERCEIROS; ALUGUER OU ARRENDAMENTO DE EDIFÍCIOS; ARRENDAMENTO DE ANDARES; ARRENDAMENTO DE ALOJAMENTO (APARTAMENTOS); ARRENDAMENTO DE BENS IMOBILIÁRIOS; ARRENDAMENTO DE APARTAMENTOS; ARRENDAMENTO DE EDIFÍCIOS; ARRENDAMENTO DE IMÓVEIS; ARRENDAMENTO DE PROPRIEDADES; ARRENDAMENTO DE INSTALAÇÕES COMERCIAIS; ARRENDAMENTO DE PROPRIEDADES PLENAS; AVALIAÇÃO E ADMINISTRAÇÃO DE BENS IMOBILIÁRIOS; ASSISTÊNCIA NA AQUISIÇÃO DE BENS IMÓVEIS; CONSULTADORIA IMOBILIÁRIA; CONSULTADORIA RELATIVA À COMPRA DE BENS IMOBILIÁRIOS; CONSULTAS IMOBILIÁRIAS; FINANCIAMENTO DE PROJETOS IMOBILIÁRIOS; FINANCIAMENTO PARA DESENVOLVIMENTO DE PROPRIEDADES; FINANCIAMENTO PARA PROMOÇÃO IMOBILIÁRIA; FORNECIMENTO DE ALOJAMENTO PERMANENTE EM HABITAÇÕES; GESTÃO DE BENS IMOBILIÁRIOS; GESTÃO DE IMÓVEIS; GESTÃO DE PROPRIEDADES (BENS IMOBILIÁRIOS); GESTÃO IMOBILIÁRIA; SERVIÇOS DE ALUGUER DE APARTAMENTOS; SERVIÇOS DE AQUISIÇÃO DE TERRENOS; SERVIÇOS DE AQUISIÇÃO DE TERRENOS (EM NOME DE TERCEIROS); SERVIÇOS DE AQUISIÇÃO

DE IMÓVEIS; SERVIÇOS DE CONSULTORIA EM IMÓVEIS; SERVIÇOS DE CONSULTORIA IMOBILIÁRIA; SERVIÇOS DE GESTÃO IMOBILIÁRIA; SERVIÇOS DE GESTÃO DE IMÓVEIS E DE PROPRIEDADES

- 41 ORGANIZAÇÃO E REALIZAÇÃO DE CONFERÊNCIAS; CONGRESSOS E SIMPÓSIOS; FORMAÇÃO NO DOMÍNIO DA GESTÃO IMOBILIÁRIA; COACHING (FORMAÇÃO); WORKSHOPS DE FORMAÇÃO; CURSOS DE FORMAÇÃO; AÇÕES DE FORMAÇÃO; FORMAÇÃO EM TÉCNICAS PROFISSIONAIS NA ÁREA DO IMOBILIÁRIO; DISPONIBILIZAÇÃO DE FORMAÇÃO ONLINE
- 45 SERVIÇOS DE APOIO JURÍDICO; PRESTAÇÃO DE PARECERES JURÍDICOS; ACONSELHAMENTO JURÍDICO NA ÁREA DO IMOBILIÁRIO; SERVIÇOS DE ELABORAÇÃO DE DOCUMENTOS JURÍDICOS; SERVIÇOS JURÍDICOS RELACIONADOS COM A NEGOCIAÇÃO E A ELABORAÇÃO DE CONTRATOS NA ÁREA DO IMOBILIÁRIO

(591)

(540)

## ASSOCIAÇÃO NACIONAL DOS INVESTIDORES IMOBILIÁRIOS

(210) **670201**

MNA

(220) 2021.07.20

(300)

(730) PT **TURTLE STAGE - UNIPessoal LDA**

(511) 05 SUPLEMENTOS ALIMENTARES PARA USO MEDICINAL

(591)

(540)

## FLORAFIX

(210) **670202**

MNA

(220) 2021.07.20

(300)

(730) PT **TURTLE STAGE - UNIPessoal LDA**

(511) 05 SUPLEMENTOS ALIMENTARES PARA USO MEDICINAL

(591)

(540)

## MAGNÉSIO-4U

(210) **670203**

MNA

(220) 2021.07.20

(300)

(730) PT **TURTLE STAGE - UNIPessoal LDA**

(511) 05 SUPLEMENTOS ALIMENTARES PARA USO MEDICINAL

(591)

(540)

## VITAC-4U

(210) **670204**

MNA

(220) 2021.07.20

(300)

(730) PT **JOEL DA CONCEIÇÃO FELICIANO**

(511) 12 PEÇAS E ACESSÓRIOS PARA VEÍCULOS; BOMBAS DE AR [ACESSÓRIOS PARA VEÍCULOS]; BOMBAS DE AR [ACESSÓRIOS DE VEÍCULOS]; ACESSÓRIOS AERODINÂMICOS PARA CARROÇARIAS DE VEÍCULOS; PEÇAS E ACESSÓRIOS PARA VEÍCULOS TERRESTRES; PEÇAS E ACESSÓRIOS PARA VEÍCULOS AQUÁTICOS; BOMBAS DE PRESSÃO DE AR [ACESSÓRIOS DE VEÍCULOS]; PEÇAS E ACESSÓRIOS PARA VEÍCULOS AÉREOS E ESPACIAIS; ACESSÓRIOS PARA TRANSPORTE DE CARGA [ELEVAÇÃO] PARA VEÍCULOS MOTORIZADOS; AMORTECEDORES [PEÇAS DE VEÍCULOS]; VOLANTES [PEÇAS DE VEÍCULOS]; TRANSMISSÕES [PEÇAS DE VEÍCULOS TERRESTRES]; CILINDROS AMORTECEDORES [PEÇAS DE VEÍCULOS]; ESTRIBOS [PEÇAS DE VEÍCULOS TERRESTRES]; DIFERENCIAIS [PEÇAS DE VEÍCULOS TERRESTRES]; ROLAMENTOS ESFÉRICOS [PEÇAS DE VEÍCULOS]; EIXOS AUXILIARES [PEÇAS DE VEÍCULOS]; ESPELHOS RETROVISORES [PEÇAS DE VEÍCULOS]; PEÇAS DE CARROÇARIA PARA VEÍCULOS; RODAS [PEÇAS DE VEÍCULOS TERRESTRES]; RESERVATÓRIOS EM METAL [PEÇAS DE VEÍCULOS]; BRAÇOS DE SUSPENSÃO [PEÇAS DE VEÍCULOS]; RESERVATÓRIOS NÃO METÁLICOS [PEÇAS DE VEÍCULOS]; ESPIGÕES DE SELIM [PEÇAS DE VEÍCULOS]; EIXOS DE SELINS [PEÇAS DE VEÍCULOS]; VEÍCULOS MOTORIZADOS SOB A FORMA DE PEÇAS; PALAS PARA O SOL [PEÇAS DE VEÍCULOS]; RODAS DENTADAS SENDO PEÇAS DE VEÍCULOS TERRESTRES; SISTEMAS DE TRAVAGEM PARA VEÍCULOS E RESPECTIVAS PEÇAS; CHAVETAS QUADRADAS [PEÇAS DE ENGENHAGENS PARA VEÍCULOS TERRESTRES]; RESERVATÓRIOS SENDO PEÇAS DE EMBRAIAGENS DE VEÍCULOS TERRESTRES; AMORTECEDORES SENDO PEÇAS DE SUSPENSÕES DE VEÍCULOS; SERVOVÁLVULAS HIDRÁULICAS SENDO PEÇAS DE SISTEMAS DE TRAVAGEM DE VEÍCULOS; ALETAS DE TURBINAS SENDO PEÇAS DE MOTORES DE VEÍCULOS TERRESTRES; PALAS DE PROTEÇÃO SOLAR SENDO PEÇAS DE CARROÇARIAS DE VEÍCULOS; BARRAS DE TORÇÃO / ESTABILIZADORAS [PEÇAS DE SUSPENSÕES PARA VEÍCULOS TERRESTRES]; ANÉIS DE ACOPLAMENTO (NÃO ELÉTRICOS) [PEÇAS DE VEÍCULOS TERRESTRES A MOTOR]; EMBARCAÇÕES DESMONTÁVEIS; EMBARCAÇÕES MARÍTIMAS; EMBARCAÇÕES AQUÁTICAS; EMBARCAÇÕES ANFÍBIAS; CAPOTAS PARA EMBARCAÇÕES; EMBARCAÇÕES DE RECREIO; EMBARCAÇÕES AQUÁTICAS ELÉTRICAS; EMBARCAÇÕES DE COMPETIÇÃO; LEMES PARA EMBARCAÇÕES; VOLANTES PARA EMBARCAÇÕES; TURCOS DE EMBARCAÇÕES; DEFENSAS PARA EMBARCAÇÕES; EMBARCAÇÕES [BARCOS E NAVIOS]; COMPONENTES SOBRESSELENTES DE EMBARCAÇÕES; CARROÇARIAS PARA EMBARCAÇÕES MARÍTIMAS; CARROÇARIAS PARA EMBARCAÇÕES AQUÁTICAS; VIGIAS [PARA EMBARCAÇÕES]; EMBARCAÇÕES À VELA; MASTROS METÁLICOS PARA EMBARCAÇÕES AQUÁTICAS; SISTEMAS DE ALARME PARA EMBARCAÇÕES; SUPORTES DE



- DIREÇÃO PARA EMBARCAÇÕES MARÍTIMAS; POSTES METÁLICOS SENDO MASTROS PARA EMBARCAÇÕES; ENGRENAGENS ELÉTRICAS DE DIREÇÃO [PARA EMBARCAÇÕES]; DISPOSITIVOS DE COMANDO E LEMES [PARA EMBARCAÇÕES]; TAMPAS DE ESCOTILHA EM AÇO PARA EMBARCAÇÕES; SACOS DE FLUTUAÇÃO CONCEBIDOS PARA USAR EM EMBARCAÇÕES; DISPOSITIVOS DE COMANDO ACIONADOS A VAPOR PARA EMBARCAÇÕES; TANQUES DE BALASTRO PARA EMBARCAÇÕES (COMPONENTES ESTRUTURAIS DE NAVIOS); MOTAS NÁUTICAS; CAIXAS DE DIREÇÃO PARA NÁUTICA; ESTRUTURAS DE ESCOTILHAS MARÍTIMAS; PROTEÇÕES LATERIAS PARA EMBARCAÇÕES MARÍTIMAS; VEÍCULOS PARA VIAJAR POR VIA MARÍTIMA; VEÍCULOS MARÍTIMOS; MASTROS MARÍTIMOS; AEROFÓLIOS PARA VEÍCULOS MARÍTIMOS; TETOS DE ABRIR PARA VEÍCULOS MARÍTIMOS; BARCOS-CASA; ATRELADOS PARA BARCOS; ATRELADOS PARA REBOCAR BARCOS; MONTAGENS DE GANCHOS DE REBOQUE
- 18 PORTA-CHAVES; PORTA-CHAVES EM FORMA DE CARTEIRA; PORTA-CHAVES SOB A FORMA DE ESTOJOS; CAPAS PARA CHAPÉUS DE SOL; SACOS PARA GUARDA-CHUVA; GUARDA-SOL [SOMBRINHAS] PARA PINTURA AO AR LIVRE; GUARDA-SOL [SOMBRINHAS]; ESTOJOS PARA CHAPÉUS-DE-CHUVA; CHAPÉUS-DE-SOL PARA JARDINS; CHAPÉUS DE SOL DE PRAIA; CHAPÉUS-DE-SOL; BOLSAS DE CINTO E DE CINTURA; BOLSAS DE CINTURA; BOLSAS; BOLSAS DE TRAZER À CINTURA; BOLSAS DE VIAGEM; BOLSAS DE FIM DE SEMANA; BOLSAS DE LONA PARA AS COMPRAS; BOLSAS PARA FERRAMENTAS VENDIDAS VAZIAS
- 25 ARTIGOS DE CHAPELARIA EM COURO; ARTIGOS DE CHAPELARIA PARA CRIANÇAS; ARTIGOS DE CHAPELARIA DE DESPORTO [SEM SER CAPACETES]; ARTIGOS DE CHAPELARIA DE DESPORTO (EXCETO CAPACETES); ARTIGOS DE CHAPELARIA COM PALA; ARTIGOS DE CHAPELARIA PARA SENHORA; ARMAÇÕES DE CHAPÉUS; AROS PARA USAR NA CABEÇA [VESTUÁRIO]; BOINAS [BONÉS]; BONÉS; CALÇADO; CHAPELARIA; PARTES DE VESTUÁRIO, CALÇADO E CHAPELARIA; VESTUÁRIO; ARTIGOS DE CHAPELARIA
- 37 MONTAGEM [INSTALAÇÃO] DE ACESSÓRIOS PARA VEÍCULOS; MANUTENÇÃO DE PEÇAS E ACESSÓRIOS PARA VEÍCULOS TERRESTRES MOTORIZADOS COMERCIAIS; INSTALAÇÃO DE PEÇAS PARA VEÍCULOS; MONTAGEM [SERVIÇOS DE INSTALAÇÃO] DE PEÇAS PARA VEÍCULOS; CONSTRUÇÃO DE EMBARCAÇÕES NAVAIS; SERVIÇOS DE LANÇAMENTO DE EMBARCAÇÕES; REPARAÇÃO OU MANUTENÇÃO DE EMBARCAÇÕES; SERVIÇOS DE INFORMAÇÃO SOBRE REPARAÇÃO OU MANUTENÇÃO DE EMBARCAÇÕES; CONSTRUÇÃO MARÍTIMA; INSTALAÇÃO DE EQUIPAMENTO MARÍTIMO; SERVIÇOS DE ELEVAÇÃO MARÍTIMOS; COLOCAÇÃO DE CABOS MARÍTIMOS; SERVIÇOS MARÍTIMOS DE ATRAQUE EM DOCA SECA; REPARAÇÃO SUBMARINA; REPARAÇÃO DE FERRAMENTAS; REPARAÇÃO DE SINAIS; REPARAÇÃO E MANUTENÇÃO DE VEÍCULOS; SERVIÇOS DE REPARAÇÃO DE VEÍCULOS; REPARAÇÃO DE VEÍCULOS AQUÁTICOS; REPARAÇÃO DE VEÍCULOS; REPARAÇÃO DE VEÍCULOS ACIDENTADOS; MANUTENÇÃO E REPARAÇÃO DE VEÍCULOS; REPARAÇÃO DE EIXOS PARA VEÍCULOS; INSPEÇÃO DE VEÍCULOS ANTES DA REPARAÇÃO; REPARAÇÃO DE EMBELEZADORES DE VEÍCULOS MOTORIZADOS; MANUTENÇÃO E REPARAÇÃO DE VEÍCULOS TERRESTRES; MANUTENÇÃO OU REPARAÇÃO DE VEÍCULOS AUTOMÓVEIS; SERVIÇOS DE REPARAÇÃO DE VEÍCULOS MOTORIZADOS; MANUTENÇÃO E REPARAÇÃO DE VEÍCULOS AUTOMÓVEIS; REPARAÇÃO E MANUTENÇÃO DE VEÍCULOS AQUÁTICOS; MANUTENÇÃO, CONSERVAÇÃO E REPARAÇÃO DE VEÍCULOS; REPARAÇÃO, MANUTENÇÃO, ABASTECIMENTO E RECARGA DE VEÍCULOS; REPARAÇÃO DE INSTALAÇÕES DE LAVAGEM DE VEÍCULOS; CONSULTORIA RELACIONADA COM A REPARAÇÃO DE VEÍCULOS; REPARAÇÃO DE BARRAS DE REBOQUE PARA VEÍCULOS; REPARAÇÃO DE SISTEMAS DE FREIO PARA VEÍCULOS; SERVIÇOS DE ASSESSORIA RELACIONADOS COM REPARAÇÃO DE VEÍCULOS; MANUTENÇÃO E REPARAÇÃO DE PEÇAS E ACESSÓRIOS PARA BARCOS; REPARAÇÃO DE REBOQUES
- 39 FORNECIMENTO DE INSTALAÇÕES DE ANCORAGEM DE EMBARCAÇÕES; SERVIÇOS DE ABRIGO PARA NAVIOS E EMBARCAÇÕES; FRETAMENTO DE EMBARCAÇÕES, IATES, NAVIOS, BARCOS E VEÍCULOS AQUÁTICOS; ARMAZENAMENTO DE EMBARCAÇÕES, IATES, BARCOS E VEÍCULOS NÁUTICOS; CARREGAMENTO DE EMBARCAÇÕES COM MERCADORIAS; SERVIÇOS DE RESGATE DE EMBARCAÇÕES; ALUGUER DE EMBARCAÇÕES AQUÁTICAS; FRETAMENTO DE EMBARCAÇÕES MARÍTIMAS; ALUGUER DE EMBARCAÇÕES; FRETE DE EMBARCAÇÕES; LEASING DE EMBARCAÇÕES; DESATRACAÇÃO DE EMBARCAÇÕES; FRETAMENTO DE EMBARCAÇÕES; CORRETAGEM MARÍTIMA; CORRETAGEM/AGÊNCIAS MARÍTIMA; TRANSPORTE POR VIA MARÍTIMA; SERVIÇOS DE CORRETAGEM MARÍTIMA; SERVIÇOS DE EXPEDIÇÃO MARÍTIMA; SERVIÇOS DE EXPEDIÇÃO DE CARGA POR VIA MARÍTIMA; FORNECIMENTO DE TRANSPORTE DE PASSAGEIROS POR VIA MARÍTIMA; ORGANIZAÇÃO DO TRANSPORTE DE ENCOMENDAS POR VIA MARÍTIMA; ORGANIZAÇÃO DO TRANSPORTE DE PASSAGEIROS POR VIA MARÍTIMA; QUEBRA DE GELO PARA A NAVEGAÇÃO MARÍTIMA; SERVIÇOS DE RESERVAS PARA VIAGENS MARÍTIMAS; DISPONIBILIZAÇÃO DE INFORMAÇÃO SOBRE CORRETAGEM MARÍTIMA; TRANSPORTE DE ENCOMENDAS POR VIA MARÍTIMA; RECOLHA DE EMBALAGENS POR VIA MARÍTIMA; EXPEDIÇÃO DE MERCADORIAS POR VIA MARÍTIMA; FRETAMENTO MARÍTIMO; REBOQUE MARÍTIMO; TRANSPORTE MARÍTIMO; SALVAMENTO MARÍTIMO; TRANSPORTES MARÍTIMOS; TRANSPORTE MARÍTIMO DE MERCADORIAS; SERVIÇOS DE TRANSPORTE MARÍTIMO; SERVIÇOS DE REBOQUE MARÍTIMO; SERVIÇOS DE FRETE MARÍTIMO; SERVIÇOS DE TRANSPORTE MARÍTIMO DE PASSAGEIROS; SERVIÇOS PARA ORGANIZAÇÃO DE TRANSPORTE MARÍTIMO; SERVIÇOS DE TRANSPORTE MARÍTIMO DE MERCADORIAS; TRANSPORTE MARÍTIMO DE GÁS NATURAL LIQUEFEITO; EXPEDIÇÃO DE MERCADORIA ENTRE PORTOS MARÍTIMOS; EXPEDIÇÃO DE CARGA ENTRE PORTOS MARÍTIMOS; DISPONIBILIZAÇÃO DE TRANSPORTE TERRESTRE, MARÍTIMO E AÉREO; SERVIÇOS DE TRANSPORTE MARÍTIMO INTERNACIONAL DE FRETES; DISPONIBILIZAÇÃO DE INFORMAÇÃO SOBRE SERVIÇOS DE TRANSPORTE MARÍTIMO; CRUZEIROS DE BARCOS DE RECREIO; ALUGUER DE AMARRADOUROS PARA BARCOS; ALUGUER DE BARCOS A REMO; DISPONIBILIZAÇÃO DE BARCOS PARA REALIZAR CRUZEIROS; SERVIÇOS DE TRANSPORTE EM BARCOS DE RECREIO; ARMAZENAMENTO DE GÁS NATURAL LIQUEFEITO EM BARCOS; ALUGUER DE POSTOS DE AMARRAÇÃO PARA BARCOS; SERVIÇOS DE ALUGUER DE BARCOS E IATES; SERVIÇOS DE TRANSPORTE EM BARCOS À VELA; SERVIÇOS DE

REBOQUE NO OCEANO; SERVIÇOS DE REBOQUE NAVAL; SERVIÇOS DE RESGATE, RECUPERAÇÃO, REBOQUE E SALVAMENTO; ALUGUER DE SINOS DE MERGULHADOR; ALUGUER DE SISTEMAS DE NAVEGAÇÃO; ORGANIZAÇÃO E RESERVA DE VISITAS TURÍSTICAS; ORGANIZAÇÃO E RESERVA DE VIAGENS; ORGANIZAÇÃO E RESERVA DE EXCURSÕES DE UM DIA; ORGANIZAÇÃO E RESERVA DE CRUZEIROS; PRESTAÇÃO DE INFORMAÇÕES RELACIONADAS COM MARINAS; RESERVA DE LUGARES PARA TRANSPORTE POR VIA AQUÁTICA; RESERVA DE BILHETES DE BARCO; SERVIÇOS DE AGÊNCIA DE CARGA; RESERVAS PARA TRANSPORTE; SERVIÇOS DE AGÊNCIA DE RESERVAS PARA VISITAS TURÍSTICAS; SERVIÇOS DE RESERVA PARA TRANSPORTE POR BARCO

40 FABRICO PERSONALIZADO DE BARCOS

(591)

(540)



(531) 15.9.3 ; 26.4.9 ; 27.3.15 ; 27.5.1

(210) **670207**

MNA

(220) 2021.07.21

(300)

(730) **PT SANDRA MARIA TEIXEIRA CARRASCO**

(511) 37 LIMPEZA DOMÉSTICA; LIMPEZA DE HOSPITAIS; LIMPEZA DE PROPRIEDADES; LIMPEZA DE INTERIORES; SERVIÇOS DE LIMPEZA

(591) AZUL; LARANJA;

(540)



(531) 27.5.22 ; 27.99.1 ; 27.99.3

(210) **670210**

MNA

(220) 2021.07.21

(300)

(730) **PT VERDE LUXURIANTE - LDA**

(511) 39 SERVIÇOS DE INFORMAÇÃO, ACONSELHAMENTO E RESERVA RELATIVOS A TRANSPORTES; TRANSPORTE; SERVIÇOS DE TRANSPORTE EM VEÍCULOS AUTOMÓVEIS; ORGANIZAÇÃO DE SERVIÇOS DE TRANSPORTE; ORGANIZAÇÃO DE SERVIÇOS DE TRANSPORTE POR TERRA, ÁGUA E AR; ORGANIZAÇÃO DE TRANSPORTE E VIAGENS; ORGANIZAÇÃO DO TRANSPORTE DE PASSAGEIROS POR VIA RODOVIÁRIA, FERROVIÁRIA, MARÍTIMA E AÉREA; ORGANIZAÇÃO E FORNECIMENTO DE TRANSPORTE POR TERRA, POR MAR E POR AR; ORGANIZAÇÕES DE TRANSPORTES POR TERRA, MAR E AR; SERVIÇOS DE TRANSPORTE; SERVIÇOS DE RESERVA PARA TRANSPORTE POR MAR; SERVIÇOS DE PASSAGEIROS E DE CARGA; SERVIÇOS DE LOGÍSTICA RELACIONADOS COM TRANSPORTE; SERVIÇOS DE TRANSPORTE AÉREO; SERVIÇOS DE TRANSPORTE EM AUTOMÓVEL; SERVIÇOS DE TRANSPORTE EM BARCOS À VELA; SERVIÇOS DE TRANSPORTE EM VEÍCULOS MOTORIZADOS; SERVIÇOS DE TRANSPORTE MARÍTIMO; SERVIÇOS DE TRANSPORTE POR BARCO; SERVIÇOS DE TRANSPORTE POR MAR; SERVIÇOS TRANSITÁRIOS; SERVIÇOS PARA TRANSPORTE; SERVIÇOS PARA ORGANIZAÇÃO DE TRANSPORTE RODOVIÁRIO; SERVIÇOS PARA ORGANIZAÇÃO DE TRANSPORTE MARÍTIMO; SERVIÇOS PARA ORGANIZAÇÃO DE TRANSPORTE FERROVIÁRIO; SERVIÇOS PARA ORGANIZAÇÃO DE TRANSPORTE; SERVIÇOS PARA A ORGANIZAÇÃO DE TRANSPORTE AÉREO; SERVIÇOS DE TRANSPORTES POR ESTRADA; TRANSPORTE DE PASSAGEIROS; TRANSPORTE E DISTRIBUIÇÃO DE MERCADORIAS; TRANSPORTE EM NAVIOS; TRANSPORTE FLUVIAL POR BARCO; TRANSPORTE MARÍTIMO; TRANSPORTE POR BARCO; TRANSPORTE POR ESTRADA; TRANSPORTE POR MAR; TRANSPORTE POR TERRA; VIAGENS E TRANSPORTE DE PASSAGEIROS; DISPONIBILIZAÇÃO DE BARCOS PARA REALIZAR CRUZEIROS; CRUZEIROS DE BARCO; COORDENAÇÃO DA ORGANIZAÇÃO DE VIAGENS PARA INDIVÍDUOS E GRUPOS; AUTOCARROS (SERVIÇOS DE -);

(210) **670205**

MNA

(220) 2021.07.21

(300)

(730) **PT MIL JEWELLERY UNIPESSOAL LDA**

(511) 14 ARTIGOS DE JOALHARIA; PRODUTOS DE JOALHARIA; ITENS DE JOALHARIA; PEDRAS PRECIOSAS, PÉROLAS E METAIS PRECIOSOS, E SUAS IMITAÇÕES

(591)

(540)

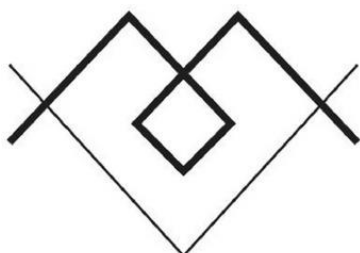

**MIL**  
JEWELLERY

(531) 26.11.13 ; 27.5.1 ; 27.5.17

ACOMPANHAMENTO DE PASSAGEIROS; ACOMPANHAMENTO DE VIAJANTES; ORGANIZAÇÃO DE EXCURSÕES E CRUZEIROS; FORNECIMENTO DE TRANSPORTE DE PASSAGEIROS POR VIA MARÍTIMA; FORNECIMENTO DE SERVIÇOS DE CRUZEIROS EM IATES; FORNECIMENTO DE SERVIÇOS DE EXCURSÕES; ORGANIZAÇÃO DE TRANSPORTE DE FÉRIAS; ORGANIZAÇÃO DE TRANSPORTE DE PASSAGEIROS; ORGANIZAÇÃO DE SERVIÇOS DE TRANSPORTE DE PASSAGEIROS PARA TERCEIROS ATRAVÉS DE UMA APLICAÇÃO EM LINHA; ORGANIZAÇÃO DE SERVIÇOS DE TRANSPORTE DE PASSAGEIROS ATRAVÉS DE UMA APLICAÇÃO ONLINE; ORGANIZAÇÃO DE TRANSPORTE AÉREO DE PASSAGEIROS; ORGANIZAÇÃO DE TRANSPORTE DE PASSAGEIROS PELO AR, CAMINHO DE FERRO E POR MAR; ORGANIZAÇÃO DE TRANSPORTE DE PASSAGEIROS POR MAR; ORGANIZAÇÃO DE TRANSPORTE EM TÁXI; ORGANIZAÇÃO DE VIAGENS; ORGANIZAÇÃO DE VIAGENS DE AUTOCARRO; ORGANIZAÇÃO DE VIAGENS DE E PARA HOTÉIS; ORGANIZAÇÃO DE VIAGENS DE FÉRIAS; ORGANIZAÇÃO DE VIAGENS E PASSEIOS DE BARCO; ORGANIZAÇÃO DE VISITAS TURÍSTICAS; ORGANIZAÇÃO DE VISITAS TURÍSTICAS DE AUTOCARRO; ORGANIZAÇÃO DO TRANSPORTE DE PASSAGEIROS EM NAVIOS; ORGANIZAÇÃO DO TRANSPORTE DE PASSAGEIROS POR VIA MARÍTIMA; ORGANIZAÇÃO DO TRANSPORTE DE PASSAGEIROS; ORGANIZAÇÃO E REALIZAÇÃO DE EXCURSÕES; ORGANIZAÇÕES DE CRUZEIROS; PLANEAMENTO DE VIAGENS; SERVIÇOS DE ACOMPANHAMENTO DE PASSAGEIROS; SERVIÇOS DE AGÊNCIA DE VIAGENS PARA A ORGANIZAÇÃO DE VIAGENS DE FÉRIAS; SERVIÇOS DE ALUGUER DE AUTOMÓVEIS COM MOTORISTA; SERVIÇOS DE ACESSORIA RELATIVOS A ITINERÁRIOS DE VIAGENS; SERVIÇOS DE ASSISTÊNCIA TERRESTRE PARA O TRATAMENTO DE PASSAGEIROS; SERVIÇOS DE AUTOCARROS; SERVIÇOS DE COMPANHIAS AÉREAS PARA TRANSPORTE DE PASSAGEIROS; SERVIÇOS DE CONSULTA DE HORÁRIOS RELACIONADOS COM VIAGENS; SERVIÇOS DE GUIAS PARA VIAGENS; SERVIÇOS DE GUIAS DE VIAGEM E DE INFORMAÇÕES SOBRE VIAGENS; SERVIÇOS DE OPERADORES TURÍSTICOS PARA RESERVA DE VIAGENS; SERVIÇOS DE PACOTE DE FÉRIAS PARA A ORGANIZAÇÃO DE VIAGENS; SERVIÇOS DE TRANSPORTE EM BARCOS DE RECREIO; SERVIÇOS DE RESERVA DE VIAGENS E DE TRANSPORTES; SERVIÇOS DE PLANIFICAÇÃO DE ITINERÁRIOS; SERVIÇOS DE PASSEIOS TURÍSTICOS, VISITAS TURÍSTICAS E EXCURSÕES

43 ALOJAMENTO TEMPORÁRIO; ALUGUER DE MÓVEIS, ROUPA DE CASA, CONJUNTOS DE MESA E EQUIPAMENTO PARA FORNECIMENTO DE ALIMENTOS E BEBIDAS; SERVIÇOS DE FORNECIMENTO DE ALIMENTOS E BEBIDAS; SERVIÇOS DE INFORMAÇÃO, ACONSELHAMENTO E RESERVA PARA O FORNECIMENTO DE ALIMENTOS E BEBIDAS; SERVIÇOS DE INFORMAÇÃO, ACONSELHAMENTO E RESERVA RELATIVOS A ALOJAMENTO TEMPORÁRIO; FORNECIMENTO DE ALOJAMENTO TEMPORÁRIO; FORNECIMENTO DE ALOJAMENTOS TEMPORÁRIOS; SERVIÇOS DE ALOJAMENTO TEMPORÁRIO; SERVIÇOS DE AGÊNCIAS PARA RESERVAS EM RESTAURANTES; PRESTAÇÃO DE INFORMAÇÃO RELACIONADA COM RESTAURANTES; FORNECIMENTO DE INFORMAÇÕES RELACIONADAS COM A PREPARAÇÃO DE ALIMENTOS E BEBIDAS; SERVIÇOS DE CONSULTORIA RELACIONADOS COM ALIMENTOS; SERVIÇOS DE CONSULTORIA EM CATERING DE ALIMENTOS E BEBIDAS;

SERVIÇOS DE INFORMAÇÕES SOBRE RESTAURANTES; SERVIÇOS DE RESERVA PARA MARCAÇÕES DE REFEIÇÕES; SERVIÇOS DE RESERVAS PARA RESTAURANTES E REFEIÇÕES

(591)  
(540)

## GOLF IN MADEIRA

(210) **670211** MNA  
(220) 2021.07.21  
(300)  
(730) **PT MARIA PORTUGA, LDA**  
(511) 20 MOBILIÁRIO  
21 FAIANÇA; PORCELANA  
24 ARTIGOS TÊXTEIS PARA O LAR

## OPORTO HOME

(210) **670212** MNA  
(220) 2021.07.21  
(300)  
(730) **PT RAQUEL BEATRIZ MARQUES TEIXEIRA**  
(511) 14 ACESSÓRIOS EM BIJUTERIA; ANÉIS [BIJUTARIA]; ANÉIS BANHADOS A OURO; BRACELETES E PULSEIRAS; FIOS DE OURO [BIJUTARIA]; FIOS DE PRATA [BIJUTARIA]; BRINCOS BANHADOS A OURO; BRINCOS DE PRATA; BRINCOS REVESTIDOS DE PRATA  
25 T-SHIRTS; T-SHIRTS IMPRESSAS; T-SHIRTS DE MANGA CURTA  
(591) BRANCO; PRETO; CREME CLARO; AMARELO; VERDE; LILAS;  
(540)



**TEMPLANZA'S DA LU**  
HANDMADE JEWELRY

(531) 2.9.14 ; 5.5.19 ; 27.5.10 ; 29.1.3 ; 29.1.99

(210) **670213** MNA  
(220) 2021.07.21  
(300)  
(730) **PT ALEXANDRE COSTA DOMINGUES CARVALHO**  
(511) 41 COMPOSIÇÃO FOTOGRÁFICA PARA TERCEIROS; CONSULTADORIA EM MATÉRIA DE PRODUÇÕES CINEMATOGRAFICAS E MUSICAIS; CRIAÇÃO DE FORMATOS PARA FILMES; CRIAÇÃO DE

FORMATOS PARA PROGRAMAS DE TELEVISÃO; DISPONIBILIZAÇÃO DE PROGRAMAS DE ENTRETENIMENTO MULTIMÉDIA ATRAVÉS DE TELEVISÃO, BANDA LARGA, WIRELESS E SERVIÇOS ONLINE; EDIÇÃO DE GRAVAÇÕES DE ÁUDIO; EDIÇÃO DE VÍDEOS; EDIÇÃO DE VÍDEO; FORNECIMENTO DE ENTRETENIMENTO MULTIMÉDIA ATRAVÉS DE UM WEBSITE; EDIÇÃO OU GRAVAÇÃO DE SONS E IMAGENS; FORNECIMENTO DE GRAVAÇÕES DE SOM DIGITAL, NÃO DESCARREGÁVEIS, ATRAVÉS DA INTERNET; FOTOGRAFIA; GRAVAÇÃO DE VÍDEO; MONTAGEM DE FILMES; EDIÇÃO DE GRAVAÇÕES DE VÍDEO.

(591)  
(540)



(531) 1.1.17

(210) **670214** MNA  
(220) 2021.07.21  
(300)  
(730) PT **BRASA BRASIL STEAKHOUSE RODIZIO BUFFET, LDA**

(511) 29 FRUTAS CORTADAS; FRUTAS CRISTALIZADAS; APERITIVOS DE FRUTAS CRISTALIZADAS; APERITIVO DE FRUTAS; FATIAS DE FRUTAS; FATIAS DE FRUTAS EM FRASCOS; COUROS DE FRUTAS; SNACKS À BASE DE FRUTAS; MISTURAS DE SNACKS COMPOSTAS POR FRUTAS DESIDRATADAS E FRUTOS DE CASCA RÍJA PROCESSADOS; FRUTA COZIDA; SOBREMESAS DE FRUTA; ARRANJOS DE FRUTA PROCESSADA; SORTIDOS DE FRUTA TRANSFORMADA

(591)  
(540)



(531) 5.7.24

(210) **670215** MNA  
(220) 2021.07.21  
(300)  
(730) PT **CARLOS JOSÉ VIDEIRA FIGUEIREDO**

(511) 33 BEBIDAS ALCOÓLICAS (EXCLUINDO CERVEJA); PREPARAÇÕES PARA PRODUIR BEBIDAS ALCOÓLICAS; BEBIDAS ALCOÓLICAS EXCETO CERVEJA; CIDRA

(591)  
(540)

## ESMERALDINHA

(210) **670216** MNA  
(220) 2021.07.21  
(300)  
(730) PT **FÁBIO CARVALHO ABRANTES**  
(511) 35 SERVIÇOS DE VENDA DE INSTRUMENTOS MUSICAIS.

(591)  
(540)

## PALÁCIO DA MÚSICA

(210) **670217** MNA  
(220) 2021.07.21  
(300)  
(730) PT **PATRICIA REMÉDIOS SERENO DE MATOS CHURRO**

(511) 41 EDUCAÇÃO, ENTRETENIMENTO E DESPORTO  
(591)  
(540)



(531) 2.9.1

(210) **670218** MNA  
(220) 2021.07.21  
(300)  
(730) PT **MANUEL MONTEIRO RODRIGUES TRANCAS**

(511) 36 MEDIAÇÃO DE CRÉDITO; CONSULTORIA SOBRE CRÉDITO; MEDIAÇÃO DE SEGUROS; SERVIÇOS FINANCEIROS PARA MEDIAÇÃO IMOBILIÁRIA; MEDIAÇÃO IMOBILIÁRIA

(591)  
(540)

## ATELIER FINANCEIRO

(210) **670219** MNA  
 (220) 2021.07.21  
 (300)  
 (730) **PT EDVANIA FERREIRA DE LIMA SANTOS COSTA**  
 (511) 25 VESTUÁRIO.  
 (591)  
 (540)

## EU NA EUROPA

(210) **670220** MNA  
 (220) 2021.07.22  
 (300)  
 (730) **PT SOCIEDADE AGRO-PECUÁRIA HERDADE DO SOBROSO, LDA.**  
 (511) 32 CERVEJAS  
 33 BEBIDAS ALCOÓLICAS (EXCLUINDO CERVEJA)  
 (591)  
 (540)

## ÉLEVAGE

(210) **670221** MNA  
 (220) 2021.07.22  
 (300)  
 (730) **PT TUANY FERREIRA MACHADO**  
 (511) 03 PRODUTOS PARA ESTICAR OS CABELOS;  
 PRODUTOS PARA OS CUIDADOS DOS CABELOS;  
 PRODUTOS PARA DEIXAR OS CABELOS LISOS;  
 PRODUTOS DE BELEZA PARA OS CABELOS  
 44 CABELEIREIROS; SERVIÇOS DE SALÃO DE BELEZA  
 (591)  
 (540)

## PROGRESSIVA BRASILEIRA

(210) **670222** MNA  
 (220) 2021.07.22  
 (300)  
 (730) **PT GRANDE PORTO - INDÚSTRIA E COMÉRCIO ALIMENTAR, S.A.**  
 (511) 33 BEBIDAS ALCOÓLICAS (EXCLUINDO CERVEJA);  
 LICORES; VINHO; VINHOS; VINHO BRANCO;  
 VINHO TINTO; VINHOS ESPUMANTES; VINHOS  
 GENEROSOS; VINHOS ROSÉ  
 (591)  
 (540)

## VALE DA LUA

(210) **670223** MNA  
 (220) 2021.07.22  
 (300)  
 (730) **PT GRANDE PORTO - INDÚSTRIA E COMÉRCIO ALIMENTAR, S.A.**  
 (511) 33 BEBIDAS ALCOÓLICAS (EXCLUINDO CERVEJA);  
 LICORES; VINHO; VINHOS; VINHO BRANCO;  
 VINHO TINTO; VINHOS ESPUMANTES; VINHOS  
 GENEROSOS; VINHOS ROSÉ.  
 (591)  
 (540)

## PEDRA DA LUA

(210) **670224** MNA  
 (220) 2021.07.22  
 (300)  
 (730) **PT GRANDE PORTO - INDÚSTRIA E COMÉRCIO ALIMENTAR, S.A.**  
 (511) 33 BEBIDAS ALCOÓLICAS (EXCLUINDO CERVEJA);  
 LICORES; VINHO; VINHOS; VINHO BRANCO;  
 VINHO TINTO; VINHOS ESPUMANTES; VINHOS  
 GENEROSOS; VINHOS ROSÉ.  
 (591)  
 (540)

## MONTES DE LÁ RECONHECIMENTO

(210) **670225** MNA  
 (220) 2021.07.22  
 (300)  
 (730) **PT DIOGO MIGUEL GOMES VAZ DA SILVA**  
 (511) 35 CONSULTADORIA DE ORGANIZAÇÃO E GESTÃO DE  
 EMPRESAS; CONSULTADORIA DE NEGÓCIOS  
 DESTINADA A EMPRESAS  
 36 MEDIAÇÃO DE SEGUROS; CONSULTADORIA  
 FINANCEIRA; CONSULTADORIA FINANCEIRA E  
 CONSULTADORIA EM MATÉRIA DE SEGUROS  
 (591)  
 (540)



(531) 5.1.3 ; 5.1.5 ; 5.1.16

(210) **670226** MNA  
 (220) 2021.07.22  
 (300)  
 (730) **PT HUGO RICARDO DA SILVA AZEVEDO**  
 (511) 35 ACONSELHAMENTO NA ÁREA DE GESTÃO DE  
 NEGÓCIOS E MARKETING; SERVIÇOS DE  
 PUBLICIDADE, DE MARKETING E DE PROMOÇÃO;

ASSESSORIA DE GESTÃO DE EMPRESAS;  
ASSISTÊNCIA NA GESTÃO COMERCIAL;  
MARKETING DIGITAL; SERVIÇOS DE  
PUBLICIDADE E MARKETING PRESTADOS  
ATRAVÉS DAS REDES SOCIAIS; PUBLICIDADE;  
ANÚNCIOS PARA RECRUTAMENTO; SERVIÇOS DE  
RECRUTAMENTO; ANÚNCIOS PUBLICITÁRIOS  
ONLINE

(591)  
(540)



(531) 27.5.22 ; 27.5.24 ; 27.99.6 ; 27.99.22

(210) **670228** MNA  
(220) 2021.07.22  
(300)  
(730) PT **AGÊNCIA PARA A MODERNIZAÇÃO ADMINISTRATIVA, I.P.**  
(511) 35 SERVIÇOS DE PUBLICIDADE, DE MARKETING E DE PROMOÇÃO  
41 PUBLICAÇÃO, RELATO E REDAÇÃO DE TEXTOS  
42 SERVIÇOS DE TI (TECNOLOGIAS DE INFORMAÇÃO); TESTES, AUTENTICAÇÃO E CONTROLO DE QUALIDADE.  
(591) PANTONE 2370C; CMYK 95,95,0,0; RGB 54,56,150  
(540)

[acessibilidade.gov.pt](https://www.acessibilidade.gov.pt)

(531) 27.5.1 ; 29.1.5

(210) **670229** MNA  
(220) 2021.07.22  
(300)  
(730) PT **AGÊNCIA PARA A MODERNIZAÇÃO ADMINISTRATIVA, I.P.**  
(511) 35 SERVIÇOS DE ASSISTÊNCIA, GESTÃO E ADMINISTRAÇÃO DE NEGÓCIOS; SERVIÇOS DE PUBLICIDADE, DE MARKETING E DE PROMOÇÃO  
41 PUBLICAÇÃO, RELATO E REDAÇÃO DE TEXTOS  
42 SERVIÇOS DE TI (TECNOLOGIAS DE INFORMAÇÃO).  
(591) PANTONE 447C; CMYK 69,63,62,57; RGB 52:52:52  
(540)

 **AGENDA DE CIDADÃO**

(531) 20.5.3 ; 27.99.5

(210) **670230** MNA  
(220) 2021.07.22  
(300)  
(730) PT **AGÊNCIA PARA A MODERNIZAÇÃO ADMINISTRATIVA, I.P.**  
(511) 35 SERVIÇOS DE ASSISTÊNCIA, GESTÃO E ADMINISTRAÇÃO DE NEGÓCIOS  
42 SERVIÇOS DE TI (TECNOLOGIAS DE INFORMAÇÃO).  
(591) PANTONE 447C; CMYK 69,63,62,57; RGB 52:52:52  
(540)

 **BOLSA DE DOCUMENTOS**

(531) 20.5.11 ; 20.5.25 ; 27.99.5

(210) **670231** MNA  
(220) 2021.07.22  
(300)  
(730) PT **LUCA DI MEOLA**  
(511) 39 ORGANIZAÇÃO DE VIAGENS  
(591)  
(540)

**AZORES ISLANDS EXPERIENCING TOURS**

(210) **670232** MNA  
(220) 2021.07.22  
(300)  
(730) PT **AGÊNCIA PARA A MODERNIZAÇÃO ADMINISTRATIVA, I.P.**  
(511) 41 PUBLICAÇÃO, RELATO E REDAÇÃO DE TEXTOS  
42 SERVIÇOS DE TI (TECNOLOGIAS DE INFORMAÇÃO).  
(591) PANTONE 2336C, 663C, 158C, 179C; #4E4D4D; #E6E6E6; #EF7918; #E24723  
(540)

 **dados.gov**  
Portal de dados abertos da Administração Pública

(531) 26.15.9 ; 29.1.96 ; 29.1.98

(210) **670233** MNA  
 (220) 2021.07.22  
 (300)  
 (730) **PT AGRÍCOLA SÃO BARÃO, UNIPessoal LDA**  
 (511) 30 MEL [PARA ALIMENTAÇÃO]; MEL NATURAL; MEL.  
 (591)  
 (540)

## MEL DA CELA

(210) **670234** MNA  
 (220) 2021.07.22  
 (300)  
 (730) **PT AGÊNCIA PARA A MODERNIZAÇÃO ADMINISTRATIVA, I.P.**  
 (511) 42 SERVIÇOS DE TI (TECNOLOGIAS DE INFORMAÇÃO).  
 (591)  
 (540)

**ticAPP**

**CENTRO DE COMPETÊNCIAS  
DIGITAIS DA ADMINISTRAÇÃO PÚBLICA**

■ AGÊNCIA PARA A MODERNIZAÇÃO ADMINISTRATIVA

(531) 26.4.1 ; 26.4.5 ; 27.5.10

(210) **670235** MNA  
 (220) 2021.07.22  
 (300)  
 (730) **PT AGÊNCIA PARA A MODERNIZAÇÃO ADMINISTRATIVA, I.P.**  
 (511) 35 SERVIÇOS DE ASSISTÊNCIA, GESTÃO E ADMINISTRAÇÃO DE NEGÓCIOS; SERVIÇOS DE PUBLICIDADE, DE MARKETING E DE PROMOÇÃO  
 41 PUBLICAÇÃO, RELATO E REDAÇÃO DE TEXTOS  
 42 SERVIÇOS DE TI (TECNOLOGIAS DE INFORMAÇÃO).  
 (591)  
 (540)

**usabilidade.gov.pt**

(531) 27.5.11

(210) **670236** MNA  
 (220) 2021.07.22  
 (300)  
 (730) **PT FRANCISCO MIGUEL BRAGA DA SILVA**  
 (511) 35 PUBLICIDADE; PUBLICIDADE E MARKETING; COLOCAÇÃO DE PUBLICIDADE; SERVIÇOS DE PUBLICIDADE; PUBLICIDADE POR BANNERS;

ANÁLISES DE PUBLICIDADE; PUBLICIDADE EXTERIOR; PUBLICIDADE RADIOFÓNICA; PUBLICIDADE NO CINEMA; PUBLICIDADE PELA TELEVISÃO; PUBLICIDADE POR CORRESPONDÊNCIA; AGÊNCIAS DE PUBLICIDADE; DIVULGAÇÃO DE PUBLICIDADE; DIFUSÃO DE PUBLICIDADE; INVESTIGAÇÃO EM PUBLICIDADE

(591)

(540)

## PUBLIX

(210) **670237** MNA  
 (220) 2021.07.22  
 (300)  
 (730) **PT TEMPEROS IMPROVÁVEIS UNIPessoal, LDA**  
 (511) 43 SERVIÇOS DE FORNECIMENTO DE ALIMENTOS E BEBIDAS; FORNECIMENTO DE ALIMENTOS E BEBIDAS PARA CLIENTES DE RESTAURANTES; FORNECIMENTO DE ALIMENTOS E BEBIDAS EM RESTAURANTES E BARES; RESTAURANTES DE GRELHADOS; SERVIÇOS DE BAR  
 (591) PRETO, BRANCO, DOURADO  
 (540)



(531) 8.7.5 ; 11.3.2 ; 27.99.2 ; 27.99.13

(210) **670238** MNA  
 (220) 2021.07.22  
 (300)  
 (730) **PT LAURA MARIA PEREIRA DA SILVA**  
 (511) 25 CALÇADO; CHAPELARIA; PARTES DE VESTUÁRIO, CALÇADO E CHAPELARIA; VESTUÁRIO; ARTIGOS DE CHAPELARIA  
 (591)  
 (540)

**Burelitas**

(531) 27.5.1

(210) **670239** MNA  
 (220) 2021.07.22  
 (300)  
 (730) **PT LUMILABO - LABORATÓRIO DE ANÁLISES CLÍNICAS, S.A.**

- (511) 35 SERVIÇOS DE ADMINISTRAÇÃO PARA CONSULTAS MÉDICAS; GESTÃO DE CLÍNICAS MÉDICAS E DE BEM-ESTAR PARA TERCEIROS
- 42 ANÁLISES EM BIOLOGIA MOLECULAR; CONTROLO DE QUALIDADE; PESQUISAS EM BACTERIOLOGIA; PESQUISAS EM QUÍMICA; INVESTIGAÇÃO GENÉTICA; DATILOSCOPIA GENÉTICA; SERVIÇOS DE ENGENHARIA GENÉTICA; INVESTIGAÇÃO CIENTÍFICA NO DOMÍNIO DA GENÉTICA E DA ENGENHARIA GENÉTICA; INVESTIGAÇÃO CIENTÍFICA RELACIONADA COM GENÉTICA; SERVIÇOS DE ACONSELHAMENTO RELACIONADOS COM A PESQUISA EM TERAPIA GENÉTICA
- 44 ANÁLISES MÉDICAS PARA O DIAGNÓSTICO E TRATAMENTO DE PESSOAS; SERVIÇOS DE ANÁLISES MÉDICAS RELACIONADAS COM O TRATAMENTO DE PESSOAS; SERVIÇOS DE ANÁLISES MÉDICAS RELACIONADAS COM O TRATAMENTO DE PESSOAS, ATRAVÉS DE UM LABORATÓRIO MÉDICO; SERVIÇOS DE CUIDADOS MÉDICOS E DE ANÁLISES RELACIONADOS COM O TRATAMENTO DE PACIENTES; SERVIÇOS DE DIAGNÓSTICO MÉDICO [TESTES E ANÁLISES]; SERVIÇOS DE EXAMES MÉDICOS PARA O DIAGNÓSTICO DE CANCRO; SERVIÇOS DE EXAMES MÉDICOS PARA O DIAGNÓSTICO E PROGNÓSTICO DE CANCRO; SERVIÇOS DE EXAMES MÉDICOS PARA O DIAGNÓSTICO E TRATAMENTO DE DOENÇAS; SERVIÇOS DE EXAMES MÉDICOS; SERVIÇOS DE EXAMES FÍSICOS; SERVIÇOS DE CLÍNICAS MÉDICAS; SERVIÇOS DE CLÍNICAS MÉDICAS MÓVEIS; SERVIÇOS DE CUIDADOS DE SAÚDE; SERVIÇOS DE CUIDADOS MÉDICOS; SERVIÇOS DE ENFERMAGEM AO DOMICÍLIO; SERVIÇOS DE OBSTETRÍCIA; SERVIÇOS DE PATOLOGIA PARA O TRATAMENTO DE PESSOAS; SERVIÇOS DE ANÁLISES MÉDICAS RELACIONADAS COM TRATAMENTO DE PACIENTES; SERVIÇOS DE LABORATÓRIOS MÉDICOS PARA A ANÁLISE DE AMOSTRAS DE PACIENTES; SERVIÇOS DE LABORATÓRIOS MÉDICOS PARA A ANÁLISE DE AMOSTRAS DE SANGUE DE PACIENTES; ACONSELHAMENTO EM FARMÁCIA; SERVIÇOS DE ASSESSORIA EM MATÉRIA DE FARMÁCIA; SERVIÇOS FARMACÊUTICOS; ACONSELHAMENTO EM GENÉTICA; SERVIÇOS MÉDICOS E SANITÁRIOS RELACIONADOS COM ADN, GENÉTICA E TESTES GENÉTICOS; CONSULTAS MÉDICAS; SERVIÇOS DE CONSULTAS MÉDICAS; SERVIÇOS DE DIAGNÓSTICO CIRÚRGICO; CONSULTADORIA PROFISSIONAL RELACIONADA COM SERVIÇOS DE CUIDADOS DE SAÚDE; SERVIÇOS MÉDICOS DE CONSULTADORIA EM MATÉRIA DE CUIDADOS DE SAÚDE; CLÍNICAS MÉDICAS; SERVIÇOS DE CLÍNICAS DE SAÚDE; SERVIÇOS [MÉDICOS] DE CLÍNICA DE SAÚDE

(591)

(540)

## LUMILABO - SAÚDE

- (210) **670240** MNA
- (220) 2021.07.22
- (300)
- (730) PT **SOCIEDADE AGRICOLA DO CASAL DO TOJO, LDA**
- (511) 33 VINHOS; VINHOS ESPUMANTES; VINHOS GENEROSOS; VINHOS FORTIFICADOS; VINHOS DOCES; VINHOS ALCOÓLICOS; BEBIDAS ALCOÓLICAS EXCETO CERVEJA

(591)

(540)

## BEA

- (210) **670241** MNA
- (220) 2021.07.22
- (300)
- (730) PT **SOCIEDADE AGRÍCOLA DO CASAL DO TOJO, LDA**
- (511) 33 VINHOS; VINHOS ESPUMANTES; VINHOS GENEROSOS; VINHOS FORTIFICADOS; VINHOS DOCES; VINHOS ALCOÓLICOS; BEBIDAS ALCOÓLICAS EXCETO CERVEJA

(591)

(540)

## TRIZ

- (210) **670242** MNA
- (220) 2021.07.22
- (300)
- (730) PT **LILIANA DA CONCEIÇÃO FARIA GOMES SIMÕES**
- (511) 30 ARTIGOS DE CONFEITARIA COBERTOS DE CHOCOLATE
- (591) CASTANHO, AMARELO, BRANCO
- (540)



(531) 8.1.15 ; 24.3.8 ; 24.3.16

- (210) **670243** MNA
- (220) 2021.07.22
- (300)
- (730) PT **NOBRAND INVESTIMENTOS, LDA**
- (511) 44 ACONSELHAMENTO SOBRE NUTRIÇÃO; SERVIÇOS DE FISIOTERAPIA; SERVIÇOS DE ESTÉTICA
- (591)
- (540)

## CORPUS CONCEPT



(210) **670244** MNA  
 (220) 2021.07.22  
 (300)  
 (730) **PT NOBRAND INVESTIMENTOS, LDA**  
 (511) 44 ACONSELHAMENTO SOBRE NUTRIÇÃO; SERVIÇOS DE FISIOTERAPIA; SERVIÇOS DE ESTÉTICA  
 (591)  
 (540)

**SANUS CONCEPT**

(210) **670245** MNA  
 (220) 2021.07.22  
 (300)  
 (730) **PT DIOGO RAMOS MARQUES AZENHA DA ROCHA**  
**PT JORGE RAFAEL MACHADO VIDAL**  
 (511) 25 CALÇADO; CHAPELARIA; PARTES DE VESTUÁRIO, CALÇADO E CHAPELARIA; VESTUÁRIO; ARTIGOS DE CHAPELARIA  
 (591)  
 (540)



(531) 2.9.8

(210) **670246** MNA  
 (220) 2021.07.22  
 (300)  
 (730) **PT CARINA ALEXANDRA LOPES ARAÚJO**  
 (511) 21 BEBEDOUROS; BEBEDOUROS EM MATÉRIAS PLÁSTICAS PARA ANIMAIS DE ESTIMAÇÃO; BEBEDOUROS PARA ANIMAIS; CAIXAS DE AREIA PARA ANIMAIS DE ESTIMAÇÃO; CAIXAS DE REDE METÁLICA PARA ANIMAIS DE ESTIMAÇÃO; DISPOSITIVOS PARA CONTROLO DE PESTES E PARASITAS; COMEDOUROS EM PLÁSTICO PARA ANIMAIS DE ESTIMAÇÃO; COMEDOUROS PARA ANIMAIS PEQUENOS; DISPENSADORES DE ALIMENTO PARA ANIMAIS DE ESTIMAÇÃO ATIVADOS PELOS PRÓPRIOS; DISPENSADORES ELETRÔNICOS DE ALIMENTO PARA ANIMAIS DE ESTIMAÇÃO; ESCOVAS DE DENTES PARA ANIMAIS; ESCOVAS PARA ANIMAIS DE ESTIMAÇÃO; ESCOVAS PARA DESEMBARAÇAR O PELO DE ANIMAIS DE ESTIMAÇÃO; ESCOVAS

PARA LIMPEZA E EMBELEZAMENTO DE ANIMAIS DE ESTIMAÇÃO; ESCOVAS PARA O TRATAMENTO DE ANIMAIS; RECIPIENTES PARA ALIMENTOS DESTINADOS A ANIMAIS DE ESTIMAÇÃO; RECIPIENTES PARA A ALIMENTAÇÃO DE ANIMAIS DE ESTIMAÇÃO; PÁS PARA REMOVER DEJETOS DE ANIMAIS DE ESTIMAÇÃO; PÁS PARA RECOLHA DE RESÍDUOS DE ANIMAIS DE ESTIMAÇÃO; PÁS PARA RAÇÕES DE CÃES; PENTES PARA USO EM ANIMAIS DOMÉSTICOS; PENTES PARA DESEMBARAÇAR O PELO DE ANIMAIS DE ESTIMAÇÃO; PENTES PARA ANIMAIS; TIGELAS PARA BEBER PARA ANIMAIS DE ESTIMAÇÃO; TIGELAS PARA A COMIDA DE ANIMAIS DE ESTIMAÇÃO; TIGELAS PARA A ALIMENTAÇÃO DOS ANIMAIS DE ESTIMAÇÃO, AUTOMÁTICAS; TIGELAS DE COMIDA E BEBIDA PARA ANIMAIS DE ESTIMAÇÃO

(591)

(540)



(531) 3.1.8

(210) **670247** MNA  
 (220) 2021.07.22  
 (300)  
 (730) **PT RICARDO MANUEL TEIXEIRA DE LAMEIRAS ALMEIDA**  
 (511) 44 SERVIÇOS DE CUIDADOS DE SAÚDE PARA PESSOAS; MEDICINA DENTÁRIA; SERVIÇOS DE CUIDADOS DE SAÚDE; CUIDADOS DE SAÚDE  
 (591)  
 (540)



(531) 2.9.10

(210) **670248** MNA  
 (220) 2021.07.22  
 (300)  
 (730) **PT IARA ALEXANDRA MACHADO TEIXEIRA**  
 (511) 25 CALÇADO; CHAPELARIA; VESTUÁRIO; PARTES DE VESTUÁRIO, CALÇADO E CHAPELARIA  
 (591)  
 (540)



(531) 2.9.1 ; 3.7.17

(210) **670249** MNA  
 (220) 2021.07.22  
 (300)  
 (730) **PT JOSÉ NUNO DE MAGALHÃES LANÇA BROGUEIRA BENEVIDES**  
 (511) 25 VESTUÁRIO.  
 (591)  
 (540)

**BAWEAR**

(210) **670250** MNA  
 (220) 2021.07.22  
 (300)  
 (730) **PT VILSON MANUEL ADRIÃO JACINTO**  
 (511) 44 SALÕES DE BARBEARIA; BARBEARIAS; SERVIÇOS DE BARBEARIA  
 (591)  
 (540)

**JACINTO BARBEIRO**

(210) **670251** MNA  
 (220) 2021.07.23  
 (300)  
 (730) **PT JOÃO MANUEL TENREIRO AMADO MEIRINHOS GRANJO**  
 (511) 20 ESTÁTUAS, ESTATUETAS, OBRAS DE ARTE, ORNAMENTOS E DECORAÇÕES, FEITOS DE MATERIAIS TAIS COMO MADEIRA, CERA, GESSO OU PLÁSTICO, INCLUÍDOS NA CLASSE; MOBILIÁRIO E MÓVEIS; SOFÁS; CADEIRAS; APARADORES; ESTANTES; ESTANTES (MOBILIÁRIO); ESTANTES [MOBILIÁRIO]; ESTANTES DE ARMAZENAMENTO; ESTANTES PARA COMPUTADORES; ESTANTES PARA MÓVEIS; ESTANTES PARA ARRUMO; ESTANTES PARA LIVROS; ESTANTES DE BIBLIOTECA; ESTANTES PARA BIBLIOTECA; APARADORES [MOBILIÁRIO]; MESAS; MESAS DECORATIVAS; MESAS [MÓVEIS]  
 (591)  
 (540)

**BAGO**  
FURNITURE DESIGN

(531) 26.1.5 ; 26.2.1 ; 27.5.10

(210) **670252** MNA  
 (220) 2021.07.23  
 (300)  
 (730) **PT FILIPE MIGUEL PEREIRA RAMALHO**  
 (511) 29 ENCHIDOS; FRUTA COZIDA  
 30 TARTES; TARTES FRESCAS; TARTES DOCES; TARTES COM COBERTURA  
 (591)  
 (540)

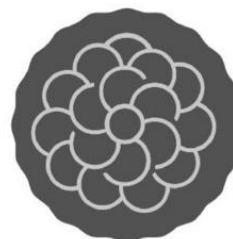
**TARTE DE FARINHEIRA DE CASTANHA E PERA BÊBEDA**

(531) 8.1.16 ; 27.5.1

(210) **670253** MNA  
 (220) 2021.07.23  
 (300)  
 (730) **PT EMANUEL LUIS TEIXEIRA DE AGUIAR MAIA**  
 (511) 29 AZEITE VIRGEM EXTRA  
 32 CERVEJAS ARTESANAIS  
 (591)  
 (540)

**MATSSALÉ**

(531) 27.5.11

- (210) **670254** MNA  
 (220) 2021.07.23  
 (300)  
 (730) **PT RGT - RECOLHA, GESTÃO E TRANSPORTE DE INERTES LDA**  
 (511) 40 GESTÃO DE RESÍDUOS; SERVIÇOS DE GESTÃO DE RESÍDUOS [RECICLAGEM]  
 (591) VERDE; AZUL; PRETO.  
 (540)



(531) 1.5.1 ; 27.5.17 ; 29.1.3 ; 29.1.4

- (210) **670255** MNA  
 (220) 2021.07.23  
 (300)  
 (730) **PT INOV - INSTITUTO DE ENGENHARIA DE SISTEMAS E COMPUTADORES INOVAÇÃO**  
 (511) 09 APARELHOS DE MEDIÇÃO, DETEÇÃO, MONITORIZAÇÃO E CONTROLO; APARELHOS DE PESQUISA CIENTÍFICA E DE LABORATÓRIO, APARELHOS EDUCACIONAIS E SIMULADORES; APARELHOS, INSTRUMENTOS E CABOS PARA ELETRICIDADE; CONTEÚDO GRAVADO; DISPOSITIVOS CIENTÍFICOS E LABORATORIAIS PARA TRATAMENTO UTILIZANDO A ELETRICIDADE; DISPOSITIVOS DE NAVEGAÇÃO, ORIENTAÇÃO, RASTREAMENTO, MARCAÇÃO E CARTOGRAFIA; DISPOSITIVOS DE PROTEÇÃO, SEGURANÇA, DEFESA E SINALIZAÇÃO; DISPOSITIVOS DE TECNOLOGIA DA INFORMAÇÃO E AUDIOVISUAL, MULTIMÉDIA E DE FOTOGRAFIA; DISPOSITIVOS ÓTICOS, AUMENTADORES E CORRETORES  
 38 FORNECIMENTO E ALUGUER DE EQUIPAMENTOS E INSTALAÇÕES DE TELECOMUNICAÇÕES; CONSULTORIA EM TELECOMUNICAÇÕES; CONSULTORIA EM REDES DE COMUNICAÇÃO; CONSULTORIA PROFISSIONAL RELATIVA ÀS TELECOMUNICAÇÕES  
 41 EDUCAÇÃO E FORMAÇÃO; SERVIÇOS DE EDUCAÇÃO E FORMAÇÃO; ORGANIZAÇÃO DE CONGRESSOS E CONFERÊNCIAS COM FINS CULTURAIS E EDUCATIVOS; ORGANIZAÇÃO DE SEMINÁRIOS E CONFERÊNCIAS; ORGANIZAÇÃO DE WEBINARS (SEMINÁRIOS ONLINE)  
 42 SERVIÇOS DE COMPUTADORES; SERVIÇOS CIENTÍFICOS E TECNOLÓGICOS; SERVIÇOS DE TI (TECNOLOGIAS DE INFORMAÇÃO); SERVIÇOS DE CIÊNCIA E TECNOLOGIA; TESTES, AUTENTICAÇÃO E CONTROLO DE QUALIDADE  
 (591)  
 (540)

**INOV**  
inesc

(531) 27.5.10

- (210) **670256** MNA  
 (220) 2021.07.23  
 (300)  
 (730) **PT ERCÍLIA BALBINA DE SOUSA**  
 (511) 31 LEGUMES BIOLÓGICOS FRESCOS; FRUTA BIOLÓGICA FRESCA  
 (591)  
 (540)



**biosui**  
ORGANIC SOLUTIONS

(531) 5.3.14 ; 27.5.10

- (210) **670257** MNA  
 (220) 2021.07.23  
 (300)  
 (730) **PT ESCOLHA SOLAR, LDA**  
 (511) 37 ASSISTÊNCIA DE APARELHOS E INSTALAÇÕES PARA GERAÇÃO DE ENERGIA; INSTALAÇÃO DE APARELHOS DE REFRIGERAÇÃO; INSTALAÇÃO DE APARELHOS DE POUPANÇA DE ENERGIA; INSTALAÇÃO DE APARELHOS ELÉTRICOS; INSTALAÇÃO DE APARELHOS PARA GERAÇÃO DE ENERGIA; INSTALAÇÃO DE CÉLULAS E MÓDULOS FOTOVOLTAICOS  
 (591)  
 (540)

**ESCOLHA SOLAR**

- (210) **670258** MNA  
 (220) 2021.07.23  
 (300)  
 (730) **PT CICLO M, LDA**  
 (511) 25 VESTUÁRIO

(591)  
(540)

(531) 24.17.2 ; 27.5.1

(210) **670259** MNA  
 (220) 2021.07.23  
 (300)  
 (730) **PT DIMENSAO DO PENSAMENTO, LDA**  
 (511) 24 TECIDOS  
 (591)  
 (540)



(531) 27.5.6 ; 27.5.17

(210) **670273** MNA  
 (220) 2021.07.23  
 (300)  
 (730) **PT FLÁVIO JOÃO NEVES MAIA**  
 (511) 38 SERVIÇOS DE TELECOMUNICAÇÃO  
 42 SERVIÇOS DE TI (TECNOLOGIAS DE INFORMAÇÃO)  
 44 ACONSELHAMENTO EM SAÚDE; AVALIAÇÃO DE RISCOS DE SAÚDE

(591)  
(540)

(531) 10.3.10 ; 24.13.1 ; 26.1.16 ; 27.5.9 ; 27.5.17

(210) **670276** MNA  
 (220) 2021.07.23  
 (300)  
 (730) **PT NOVA AÇÃO, AGENCIAMENTO, GESTÃO DE CARREIRAS E PRODUÇÃO DE EVENTOS, UNIPESOAAL LDA**

(511) 35 SERVIÇOS DE MERCHANDISING; SERVIÇOS DE EXPOSIÇÃO DE MERCHANDISING NO ÂMBITO DOS NEGÓCIOS COMERCIAIS; SERVIÇOS DE PUBLICIDADE, PROMOCIONAIS E DE COMERCIALIZAÇÃO; SERVIÇOS DE PUBLICIDADE E DE PROMOÇÃO DE VENDAS; SERVIÇOS DE PUBLICIDADE, DE MARKETING E DE PROMOÇÃO; CRIAÇÃO DE MATERIAL PUBLICITÁRIO; PRODUÇÃO DE MATERIAL PUBLICITÁRIO; DIFUSÃO DE MATERIAL PUBLICITÁRIO

41 CONCERTOS DE MÚSICA; ATUAÇÕES MUSICAIS AO VIVO; ATUAÇÕES DE GRUPOS MUSICAIS AO VIVO; APRESENTAÇÃO DE ESPETÁCULOS AO VIVO POR GRUPOS MUSICAIS; APRESENTAÇÃO DE ESPETÁCULOS DE MÚSICA; APRESENTAÇÃO DE CONCERTOS DE MÚSICA; CONCERTOS DE MÚSICA AO VIVO; ENCENAÇÃO DE ESPETÁCULOS MUSICAIS; ESPETÁCULOS DE BANDAS DE MÚSICA AO VIVO; ESPETÁCULOS DE MÚSICA AO VIVO; ESPETÁCULOS MUSICAIS; FORNECIMENTO DE ENTRETENIMENTO MUSICAL; ORGANIZAÇÃO DE DIVERTIMENTO MUSICAL; ORGANIZAÇÃO DE CONCERTOS MUSICAIS; ORGANIZAÇÃO E DIREÇÃO DE CONCERTOS MUSICAIS; ORGANIZAÇÃO DE EVENTOS MUSICAIS; ORGANIZAÇÃO DE DIVERTIMENTO VISUAL E MUSICAL; SERVIÇOS DE DIVERTIMENTO MUSICAL; SERVIÇOS DE CONCERTOS MUSICAIS; ORGANIZAÇÃO DE FESTIVAIS; SERVIÇOS DE FESTIVAIS DE MÚSICA; ORGANIZAÇÃO DE FESTIVAIS PARA FINS RECREATIVOS; ORGANIZAÇÃO DE FESTIVAIS PARA FINS CULTURAIS; ORGANIZAÇÃO DE FESTIVAIS PARA FINS DE DIVERTIMENTO; REALIZAÇÃO DE FESTIVAIS DE ARTES DO ESPETÁCULO; ESPETÁCULOS DE COMÉDIA AO VIVO; SERVIÇOS DE ENTRETENIMENTO; ORGANIZAÇÃO DE ENTRETENIMENTO; ENTRETENIMENTO AO VIVO; SERVIÇOS DE BILHETEIRA [ENTRETENIMENTO]; ORGANIZAÇÃO DE EVENTOS DE ENTRETENIMENTO; SERVIÇOS DE ENTRETENIMENTO AO VIVO; ORGANIZAÇÃO DE ESPECTÁCULOS DE ENTRETENIMENTO; ORGANIZAÇÃO E APRESENTAÇÃO DE ESPECTÁCULOS

(591)  
(540)

## FESTIVAL URBANIZE

(210) **670280** MNA  
 (220) 2021.07.23  
 (300)  
 (730) **PT CICLOS INFINITOS IT E PETS UNIPESOAAL LDA**

(511) 35 SERVIÇOS DE VENDA A RETALHO RELACIONADOS COM PRODUTOS PARA ANIMAIS DE ESTIMAÇÃO  
 44 CUIDADOS DE HIGIENE PARA ANIMAIS; CUIDADOS DOS ANIMAIS; CUIDADOS PARA ANIMAIS; SERVIÇOS DE CABELEIREIRO PARA ANIMAIS DE ESTIMAÇÃO; SERVIÇOS DE EMBELEZAMENTO PARA ANIMAIS; SERVIÇOS DE TRATAMENTO E BELEZA ANIMAL; SERVIÇOS DE TRATAMENTO (EMBELEZAMENTO) DE ANIMAIS DE ESTIMAÇÃO; TRATAMENTO DE BELEZA DE ANIMAIS; TRATAMENTO DE BELZA DE ANIMAIS; TRATAMENTO E EMBELEZAMENTO DE ANIMAIS

(591)  
(540)

## MIMOS & RELAX PETS

(210) **670282** MNA  
 (220) 2021.07.23  
 (300)  
 (730) **PT TURTLE STAGE - UNIPESOAAL LDA**

(511) 05 SUPLEMENTOS ALIMENTARES PARA USO  
MEDICINAL  
(591)  
(540)

## VITAMIM

(210) **670284** MNA  
(220) 2021.07.23  
(300)  
(730) **PT TIAGO VIEIRA PEDRO MARQUES**

(511) 30 BEBIDAS À BASE DE CAFÉ; BEBIDAS À BASE DE CAFÉ CONTENDO GELADO ("AFFOGATO"); BEBIDAS À BASE DE CAFÉ QUE CONTÊM LEITE; BEBIDAS ALIMENTARES DE CHOCOLATE, NÃO SENDO LÁCTEAS NEM À BASE DE VEGETAIS; BEBIDAS À BASE DE CHOCOLATE; BEBIDAS À BASE DE CHOCOLATE COM LEITE; BEBIDAS DE CAFÉ COM LEITE; CAFÉ EXPRESSO; CAFÉ GELADO; CAFÉ INSTANTÂNEO; CAFÉ; CHOCOLATE PARA BEBER; CHOCOLATE DE LEITE; CONFEITARIA; CONFEITARIA À BASE DE LATICÍNIOS; CONFEITARIA CONGELADA; CONFEITARIA COM COBERTURA DE CHOCOLATE; CONFEITARIA COM AÇÚCAR AROMATIZADO; CONFEITARIA LÁCTEA CONGELADA; BOLINHOS DE MASSA FRITA; BOLOS CONGELADOS; BOLOS COBERTOS DE CHOCOLATE; CONFEITARIA DE FARINHA; MUFFINS; PRODUTOS DE PASTELARIA

(591)  
(540)

## DONUT LOVERS

(210) **670287** MNA  
(220) 2021.07.23  
(300)  
(730) **PT MUCHAXO & FILHOS, LDA.**  
(511) 43 SERVIÇOS DE RESTAURANTE E BAR  
(591)  
(540)

## GUINCHO ROCKS

(210) **670288** MNA  
(220) 2021.07.23  
(300)  
(730) **PT GONÇALO DINIS CARRIÇO VIEIRA ALVES**

(511) 29 CARNE E PRODUTOS À BASE DE CARNE; FRUTOS, FUNGOS, VEGETAIS, OLEAGINOSAS E LEGUMINOSAS PROCESSADOS; AZEITE VIRGEM EXTRA; AZEITE EXTRA VIRGEM PARA ALIMENTAÇÃO  
33 BEBIDAS ALCOÓLICAS (EXCLUINDO CERVEJA); PREPARAÇÕES PARA PRODUZIR BEBIDAS ALCOÓLICAS; BEBIDAS ALCOÓLICAS EXCETO CERVEJA; CIDRA; CIDRAS; PREPARAÇÕES ALCOÓLICAS PARA FAZER BEBIDAS

43 ALOJAMENTO PARA ANIMAIS; ALOJAMENTO TEMPORÁRIO; ALUGUER DE MÓVEIS, ROUPA DE CASA, CONJUNTOS DE MESA E EQUIPAMENTO PARA FORNECIMENTO DE ALIMENTOS E BEBIDAS; SERVIÇOS DE FORNECIMENTO DE ALIMENTOS E BEBIDAS  
44 SERVIÇOS DE AGRICULTURA, AQUICULTURA, HORTICULTURA E SILVICULTURA

(591)  
(540)

## PRÍNCIPE DE IDANHA-A-VELHA

(210) **670290** MNA  
(220) 2021.07.23  
(300)  
(730) **PT CARLA SUSANA DE MOURA PINTO LEITE**

(511) 42 DESIGN DE INTERIORES; CONSULTADORIA EM DECORAÇÃO DE INTERIORES; DESIGN DE DECORAÇÃO DE INTERIORES; SERVIÇOS DE DESIGN RELACIONADOS COM A DECORAÇÃO DE INTERIORES DE CASAS; SERVIÇOS DE DECORAÇÃO DE INTERIORES QUE INCORPORAM OS PRINCÍPIOS DO FENG SHUI; DECORAÇÃO DE INTERIORES DE EDIFÍCIOS; CONSULTORIA EM MATÉRIA DE DECORAÇÃO DE INTERIORES; DESIGN DE DECORAÇÃO DE INTERIORES PARA LOJAS; SERVIÇOS DE DESIGN PARA DECORAÇÃO DE INTERIORES DE EDIFÍCIOS; CONSULTADORIA RELACIONADA COM SELEÇÃO DE TECIDOS DE DECORAÇÃO [DECORAÇÃO DE INTERIORES]; SERVIÇOS DE DESIGN RELACIONADOS COM A DECORAÇÃO DE INTERIORES DE ESCRITÓRIOS

(591)  
(540)

## IKIGAI DESIGN

(210) **670292** MNA  
(220) 2021.07.24  
(300)  
(730) **PT CARLOS MANUEL DA SILVA PÁSCOA**  
(511) 32 CERVEJA E PRODUTOS DE CERVEJARIA  
(591)  
(540)

## CERVEJA CALOIRA

(210) **670297** MNA  
(220) 2021.07.24  
(300)  
(730) **PT ANTÓNIO JOSÉ FERREIRA RAÍNHO**  
(511) 29 AZEITONAS EM CONSERVA; LEITE DE AMÊNDOA; AMÊNDOAS MOÍDAS; AMÊNDOAS PREPARADAS; FRUTOS SECOS; FRUTOS SECOS COMESTÍVEIS; AZEITE VIRGEM EXTRA; AZEITE EXTRA VIRGEM;

- AZEITE PARA A ALIMENTAÇÃO; AZEITE EXTRA VIRGEM PARA ALIMENTAÇÃO; AZEITE COMESTÍVEL; AZEITE
- 30 AMÊNDOAS AÇUCARADAS; FARINHA DE AMÊNDOA; ERVAS SECAS; ERVAS SECAS PARA USO CULINÁRIO
- 31 AZEITONAS CRUAS; AMÊNDOAS [FRUTOS]; MIOLO DE FRUTOS SECOS CRUS; CULTURAS AGRÍCOLAS E AQUICULTURAS, PRODUTOS HORTÍCOLAS E FLORESTAIS; ERVAS AROMÁTICAS FRESCAS

(591)

(540)

## QV GRANDE DOURO

(210) **670300**

MNA

(220) 2021.07.25

(300)

(730) **PT ANA CATARINA CRISTINA MARTINS**

- (511) 04 VELAS PERFUMADAS; VELAS AROMÁTICAS
- 16 MATERIAIS E UTENSÍLIOS PARA DECORAÇÃO E ARTE; MATERIAL IMPRESSO E ARTIGOS DE PAPELARIA E DE INSTRUÇÃO; OBRAS DE ARTE E ESTATUETAS DE PAPEL E CARTÃO, E MODELOS DE ARQUITETOS; PAPEL E CARTÃO; MATERIAIS DE FILTRAGEM EM PAPEL; SACOS PARA EMBALAGEM FEITOS EM PAPEL BIODEGRADÁVEL; PERGAMINHO; PERGAMINHO (PAPEL- ); PAPEL-PERGAMINHO; PAPEL RENDADO; PAPEL DE PERGAMINHO; FILTROS DE PAPEL PARA CAFÉ; FILTROS PARA CAFÉ EM PAPEL; SACOS E ARTIGOS PARA O ACONDICIONAMENTO, EMBRULHO E ARMAZENAMENTO DE PAPEL, CARTÃO OU MATÉRIAS PLÁSTICAS; MATERIAIS FILTRANTES DE PAPEL; MATERIAIS FILTRANTES EM PAPEL; MATÉRIAS FILTRANTES [PAPEL]; ARTE IMPRESSA
- 18 BAGAGENS, MALAS, CARTEIRAS E OUTRAS BOLSAS DE TRANSPORTE; BENGALAS; GUARDA-CHUVAS E GUARDA-SÓIS; SELARIA, CHICOTES E VESTIMENTAS PARA ANIMAIS; CHAPÉUS DE CHUVA E CHAPÉUS DE SOL; CARTÃO-COURO [IMITAÇÃO DO COURO]; CINTAS EM COURO; FOLHAS EM IMITAÇÃO DE COURO DESTINADAS À MANUFATURA; IMITAÇÕES DE PELES; IMITAÇÕES DE COURO; PASTAS EM COURO PARA DOCUMENTOS; PELE FALSA
- 25 CALÇADO; CHAPELARIA; PARTES DE VESTUÁRIO, CALÇADO E CHAPELARIA; VESTUÁRIO; ARTIGOS DE CHAPELARIA

(591)

(540)

## DOT RAW

(210) **670302**

MNA

(220) 2021.07.25

(300)

(730) **PT PAOLA GIANNONE RAUEN DE SOUZA**

- (511) 14 PRODUTOS DE JOALHARIA; ITENS DE JOALHARIA; ARTIGOS DE JOALHARIA; PORTA-CHAVES E CORRENTES PARA CHAVES, E RESPECTIVOS BERLOQUES; CAIXAS DE JOIAS E CAIXAS DE RELÓGIOS; ESTÁTUAS E FIGURINHAS FEITAS OU COBERTAS COM METAIS OU PEDRAS PRECIOSOS

OU SEMI-PRECIOSOS, OU IMITAÇÕES DOS MESMOS; BERLOQUES REVESTIDOS DE METAIS PRECIOSOS; CAIXAS COMEMORATIVAS EM METAIS PRECIOSOS; CAIXAS DECORATIVAS EM METAIS PRECIOSOS; CAIXAS EM METAIS PRECIOSOS; CHAPAS DE IDENTIFICAÇÃO EM METAIS PRECIOSOS; OBJETOS DE ARTE DE PEDRAS PRECIOSAS; OBJECTOS DE ARTE EM METAIS PRECIOSOS; PORTA-CHAVES EM FANTASIA DE METAIS PRECIOSOS; OBRAS DE ARTE EM METAL [METAIS PRECIOSOS]; ORNAMENTOS FEITOS OU COBERTOS COM METAIS OU PEDRAS PRECIOSOS OU SEMI-PRECIOSOS, OU IMITAÇÕES DOS MESMOS; OBJETOS DE ARTE EM METAIS PRECIOSOS

25 VESTUÁRIO; PARTES DE VESTUÁRIO, CALÇADO E CHAPELARIA; CHAPELARIA; CALÇADO

- 30 ARTIGOS DE CONFEITARIA COBERTOS DE CHOCOLATE; APERITIVOS À BASE DE CONFEITARIAS; ALIMENTOS À BASE DE CACAU; ALIMENTOS QUE CONTÊM CHOCOLATE [COMO ELEMENTO PRINCIPAL]; ALIMENTOS QUE CONTÊM CACAU [COMO ELEMENTO PRINCIPAL]; BARRAS DE NOGADO COBERTAS DE CHOCOLATE; BOMBONS DE CHOCOLATE COM RECHEIO TIPO CREME; BOLACHAS DE CONFEITARIA PARA COZER; CONFEÇÕES DE MOUSSE; CONFEITARIA; COELHOS DE CHOCOLATE; CHOCOLATES; COBERTURA DE CHOCOLATE; CHOCOLATE; CONFEITARIA À BASE DE LATICÍNIOS; CONFEITARIA CONGELADA; CONFEITARIA COM SABOR A CHOCOLATE; CONFEITARIA COM COBERTURA DE CHOCOLATE; CONFEITARIA NÃO MEDICINAL À BASE DE AÇÚCAR; CONFEITARIA NÃO MEDICINAL CONTENDO LEITE; CONFEITARIA NÃO MEDICINAL; CONFEITARIA DE FARINHA NÃO MEDICINAL CONTENDO CHOCOLATE; CONFEITARIA DE FARINHA NÃO MEDICINAL; CREMES (CUSTARDS); CONFEITARIA QUE CONTEM GELEIA; CONFEITARIA QUE CONTEM COMPOTA; CONFEITARIA PARA A DECORAÇÃO DE ÁRVORES DE NATAL; CONFEITARIA NÃO MEDICINAL SOB A FORMA DE OVOS; CONFEITARIA NÃO MEDICINAL CONTENDO CHOCOLATE; DOÇARIA COZIDA; DOCES GELADOS; DECORAÇÕES DE CHOCOLATE PARA ÁRVORES DE NATAL; DECORAÇÕES DE CHOCOLATE PARA BOLOS; DECORAÇÕES DE CHOCOLATE PARA ARTIGOS DE CONFEITARIA; DECORAÇÕES COMESTÍVEIS PARA ÁRVORES DE NATAL; CUSTARD (CREME INGLÊS DE LEITE E OVOS); DOCES (GULOSEIMAS), BARRAS DE CHOCOLATE E PASTILHAS ELÁSTICAS; GOFRES DE CHOCOLATE; ORNAMENTOS COMESTÍVEIS PARA ÁRVORES DE NATAL; MOUSSES DE SOBREMESA [CONFEITARIA]; MOUSSES DE CHOCOLATE; MOUSSE [DOÇARIA]; MASSA PARA BISCOITOS; INGREDIENTES À BASE DE CACAU PARA PRODUTOS DE CONFEITARIA; PÁEZINHOS COM DOCE; PANQUECAS; PANETONE [ALIMENTO NATALÍCIO ITALIANO]; PRODUTOS À BASE DE CHOCOLATE; PRODUTOS DE PADARIA SEM GLÚTEN; PRODUTOS DE PADARIA; PRODUTOS DE CONFEITARIA NÃO MEDICINAL, À BASE DE FARINHA, COM COBERTURA DE CHOCOLATE; PRODUTOS DE CONFEITARIA NÃO MEDICINAIS; PRODUTOS DE CONFEITARIA; PRODUTOS DE CONFEITARIA NÃO MEDICINAL DE CHOCOLATE; PREPARAÇÕES PARA A ELABORAÇÃO DE PRODUTOS DE CONFEITARIA; PASTELARIA, BOLOS, TARTES E BISCOITOS (BOLACHAS); BASES DE MASSA PARA CREPES DOCES; ROLOS DE CANELA; TABLETES (PRODUTOS DE CONFEITARIA); SUSPIROS; SOBREMESAS PREPARADAS [CONFEITARIA]; WAFFLES [GAUFRES]; TRUFAS [CONFEITARIA]
- 43 SERVIÇOS DE FORNECIMENTO DE ALIMENTOS E BEBIDAS; DECORAÇÃO DE ALIMENTOS;

DECORAÇÃO DE BOLOS; DISPONIBILIZAÇÃO DE ALIMENTOS E BEBIDAS EM PASTELARIAS; DISPONIBILIZAÇÃO DE ALIMENTOS E BEBIDAS EM BISTRÔS; FORNECIMENTO DE ALIMENTOS E BEBIDAS EM CARRINHAS; FORNECIMENTO DE ALIMENTOS E BEBIDAS EM RESTAURANTES E BARES; FORNECIMENTO DE ALIMENTOS E BEBIDAS PARA CLIENTES DE RESTAURANTES; RECEÇÃO DE BOAS-VINDAS DE EMPRESAS (FORNECIMENTO DE ALIMENTOS E BEBIDAS); PREPARAÇÃO E FORNECIMENTO DE ALIMENTOS E BEBIDAS PARA CONSUMO IMEDIATO; PREPARAÇÃO DE ALIMENTOS E BEBIDAS; FORNECIMENTO DE ALIMENTOS E BEBIDAS PARA CLIENTES; SERVIÇOS DE BAR; SERVIÇOS DE ALIMENTAÇÃO E BEBIDAS TAKE-AWAY; SERVIÇOS DE ALIMENTAÇÃO E BEBIDAS PARA CLIENTES; SERVIÇOS DE ALIMENTAÇÃO E BEBIDAS EM RESTAURANTES E BARES; SERVIÇOS DE ALIMENTAÇÃO E BEBIDAS EM PASTELARIAS; SALÕES DE CHÁ; RESTAURANTES PARA SERVIÇO RÁPIDO E PERMANENTE (SNACK-BARES); RESTAURANTES DE IGUARIAS REFINADAS; SERVIÇOS DE CASAS DE CHÁ; SERVIÇOS DE CAFÉS; SERVIÇOS DE CAFETERIAS; SERVIÇOS DE BISTRÔ; SERVIÇOS DE BEBIDAS ALCOÓLICAS; SERVIÇOS DE RESTAURAÇÃO [ALIMENTAÇÃO E BEBIDAS]; SERVIÇOS DE RESTAURANTES

(591)

(540)

## JUST VELVET

(210) **670303** MNA

(220) 2021.07.25

(300)

(730) **PT LAURA ALEXANDRA COSTA PEREIRA**

(511) 41 TREINO DE ANIMAIS

43 ALOJAMENTO TEMPORÁRIO PARA ANIMAIS

45 SERVIÇOS DE DOG WALKING; SERVIÇOS DE COMPANHIA AO DOMICÍLIO DE ANIMAIS DE ESTIMAÇÃO

(210) **670305**

(220) 2021.07.25

(300)

(730) **PT LUIS MIGUEL HEITOR TORRÃO  
ARTILHEIRO**

(511) 09 DISPOSITIVOS DE ENCRIPTAÇÃO; ROBÔS HUMANÓIDES COM INTELIGÊNCIA ARTIFICIAL

38 INTERCÂMBIO ELETRÔNICO DE DADOS; FORNECIMENTO DE ESTRUTURAS DE COMUNICAÇÃO PARA O INTERCÂMBIO DE DADOS ATRAVÉS DE MEIOS ELETRÔNICOS

42 ADMINISTRAÇÃO DE SERVIDORES; ADMINISTRAÇÃO DE SERVIDORES REMOTOS; AUTENTICAÇÃO DE DADOS ATRAVÉS DE CADEIAS DE BLOCOS; CONCEÇÃO E DESENVOLVIMENTO DE SISTEMAS DE ENTRADA, SAÍDA, PROCESSAMENTO, VISUALIZAÇÃO E ARMAZENAMENTO DE DADOS; CONSULTORIA EM SEGURANÇA DE DADOS; CONSULTORIA EM SEGURANÇA DE INTERNET; CRIAÇÃO DE PLATAFORMAS INFORMÁTICAS PARA TERCEIROS; FORNECEDORES DE SERVIÇOS DE TECNOLOGIAS DE INFORMAÇÃO POR OUTSOURCING; INTEGRAÇÃO DE SISTEMAS INFORMÁTICOS E REDES INFORMÁTICAS; INVESTIGAÇÃO NO DOMÍNIO DAS TECNOLOGIAS DA INFORMAÇÃO; INVESTIGAÇÃO NO DOMÍNIO DA INTELIGÊNCIA ARTIFICIAL; INVESTIGAÇÃO RELACIONADA COM A AUTOMATIZAÇÃO COMPUTORIZADA DE PROCESSOS ADMINISTRATIVOS; INVESTIGAÇÃO RELACIONADA COM A AUTOMATIZAÇÃO COMPUTORIZADA DE PROCESSOS TÉCNICOS; PLANEAMENTO, CONCEÇÃO, DESENVOLVIMENTO E MANUTENÇÃO DE SÍTIOS WEB EM LINHA PARA TERCEIROS; SERVIÇOS DE INVESTIGAÇÃO INFORMÁTICA; SERVIÇOS DE ENCRIPTAÇÃO DE DADOS; SERVIÇOS DE CONSULTADORIA EM SEGURANÇA INFORMÁTICA; SERVIÇOS DE SEGURANÇA INFORMÁTICA SOB A FORMA DE FORNECIMENTO DE CERTIFICADOS DIGITAIS; SERVIÇOS DE ARMAZENAMENTO E CÓPIA DE SEGURANÇA ELETRÔNICOS DE DADOS; INVESTIGAÇÕES EM MATÉRIA DE SEGURANÇA

(591)

(540)

## TRUST

(591)

(540)

## O CÃO SABICHÃO

(210) **670304** MNA

(220) 2021.07.25

(300)

(730) **PT JOÃO NUNO BARBOSA SOARES**

(511) 09 CONTEÚDO GRAVADO

41 SERVIÇOS DE EDUCAÇÃO, ENTRETENIMENTO E DESPORTO; EDUCAÇÃO, ENTRETENIMENTO E DESPORTO

(210) **670308**

(220) 2021.07.23

(300)

(730) **PT ADEGA COOPERATIVA DA VERMELHA,  
C.R.L.**

(511) 33 VINHOS; BEBIDAS ALCOÓLICAS (EXCLUINDO CERVEJA)

(591)

(540)

## ONDA FRESCA

(591)

(540)

## WHISPER BOARD

(210) **670309**

(220) 2021.07.26

(300)

(730) **PT VMPS - ÁGUAS E TURISMO, S.A.**

MNA

MNA

MNA

MNA

(511) 32 BEBIDAS NÃO ALCOÓLICAS; ÁGUAS MINERAIS E GASOSAS; BEBIDAS DE FRUTA E SUMOS DE FRUTA; XAROPES E OUTRAS PREPARAÇÕES NÃO ALCOÓLICAS PARA BEBIDAS

(591)

(540)

## PEDRAS SABORES

(210) **670311**

(220) 2021.07.17

(300)

(730) PT ADS ENERGY 8.0, S.L. - SUCURSAL EM PORTUGAL

(511) 04 ENERGIA ELÉTRICA A PARTIR DE FONTES DE ENERGIA RENOVÁVEIS

(591) 34, 20, 43;

(540)



(531) 1.5.2 ; 5.3.13

(210) **670313**

(220) 2021.07.23

(300)

(730) PT IDEALSOLDA - EQUIPAMENTOS, CONSULTORIA E FORMAÇÃO, UNIPESSOAL LDA.

(511) 06 MATERIAIS DE SOLDAGEM E SOLDADURA  
07 EQUIPAMENTO DE SOLDAGEM E SOLDADURA

37 SOLDADURA PARA FINS DE REPARAÇÃO

40 SOLDADURA; SERVIÇOS DE SOLDADURA

41 FORMAÇÃO PRÁTICA NO DOMÍNIO DA SOLDADURA

(591)

(540)

## IDEALSOLDA

(210) **670326**

(220) 2021.07.24

(300)

(730) PT CARLOS RIBEIRO DA FONSECA

(511) 37 PINTURA DE INTERIORES E EXTERIORES

(591)

(540)

## MANUPINTA

(210) **670312**

(220) 2021.07.23

(300)

(730) PT SOLARIS ASSOCIAÇÃO NACIONAL PARA A DEFESA AMBIENTAL SOCIAL E DA SAÚDE

(511) 35 SERVIÇOS DE AGÊNCIAS DE MODELOS

41 ORGANIZAÇÃO DE CONCURSOS; PRODUÇÃO DE ÁUDIO, VÍDEO E MULTIMÉDIA, E FOTOGRAFIA

(591)

(540)



(531) 1.5.1 ; 2.3.2 ; 24.9.2 ; 27.5.1

(210) **670363**

(220) 2021.07.22

(300)

(730) PT PERFILSET - MONTAGEM DE REVESTIMENTOS METÁLICOS, LDA

(511) 37 APLICAÇÃO DE REVESTIMENTOS EM EDIFÍCIOS; CONSTRUÇÃO

(591)

(540)

## PERFILSET



**Pedidos e Avisos de Recusa**

Processo	Data do pedido	Data da recusa	Nome do 1º requerente/titular	País resid.	Classes (Nice)	Observações
664016	2021.04.15	2021.07.28	RUI PEDRO MARTINS LOURENÇO	PT	25 26	nos termos da alínea b) do n.º 1 do artigo 23.º do código da propriedade industrial.

## Concessões

Processo	Data do registo	Data do despacho	Nome do 1º requerente/titular	País resid.	Classes (Nice)	Observações
658030	2021.07.05	2021.07.05	ANA NARCISA RIBEIRO CUNHA	PT	24 42	RECUSA PARCIAL DO REGISTO: arts. 232.º n.º 1 al. b) e h) e 229.º n.º 3 e 237.º do cpi - recusa do registo para todos os produtos da cl. 25 e para os seguintes serviços da cl. 42 - design de logotipos para t-shirts; design de moda; design de acessórios de moda; design de acessórios de vestuário; desenho de vestuário, calçado e chapelaria; desenho de vestuário; desenho (criação) de moda; conceção de vestuário; conceção para terceiros no domínio do vestuário.
658852	2021.07.27	2021.07.27	ANDREA PEREIRA COELHO DE MAGALHÃES	PT	31 32 43 44	RECUSA PARCIAL DO REGISTO: recusa parcial do registo para os serviços assinalados na classe 36.ª, nos termos dos arts. 232.º, n.º 1, al. b); arts. 229.º n.º 2 e n.º 5; 237.º do cpi.
659755	2021.07.27	2021.07.27	JOSÉ MIGUEL DA SILVA FERREIRA SOARES	PT	35 37 42	
661592	2021.07.28	2021.07.28	MARLENE JOSÉ DIAS PATÃO DA SILVA	PT	14 25	RECUSA PARCIAL DO REGISTO: recusa parcial do registo para os seguintes serviços «vestuário» assinalados na classe 25.ª, nos termos dos arts. 209.º, n.º 1, al. a); 231.º, n.º 1, al. b); 229.º, n.º 2 e n.º 8; 237.º do cpi.
662770	2021.07.27	2021.07.27	MÁRIO ANDRÉ FERNANDES FRANCO	PT	28	
663730	2021.07.23	2021.07.23	WEASY-WEB MADE EASY, LDA	PT	42	
664013	2021.07.28	2021.07.28	NOVARTIS AG	CH	09 35 42 44	
664044	2021.07.28	2021.07.28	ÁLVARO MIGUEL ROCHA CARDOSO	PT	41	
664049	2021.07.28	2021.07.28	NUMERPIX - INVESTIMENTOS IMOBILIÁRIOS, LDA	PT	33	
664063	2021.07.28	2021.07.28	NAVALPORT YARDS - CONSTRUÇÃO NAVAL, UNIPESSOAL LDA	PT	01 37	
664161	2021.07.28	2021.07.28	WENDERSON FERREIRA WANZELLER	PT	41	

Processo	Data do registo	Data do despacho	Nome do 1º requerente/titular	País resid.	Classes (Nice)	Observações
664170	2021.07.28	2021.07.28	MOTA COSTA & FARIA GONÇALVES, LDA.	PT	30	
664186	2021.07.28	2021.07.28	NORASIL - SOCIEDADE DE CONSTRUÇÃO CIVIL, S.A.	PT	37	
664213	2021.07.28	2021.07.28	WONDERDEMAND - UNIPESSOAL, LDA.	PT	41 44 45	
664216	2021.07.28	2021.07.28	PWU - PROJECT WHIT US, UNIPESSOAL LDA	PT	37	
664217	2021.07.28	2021.07.28	TIAGO GONÇALVES MATOS FERREIRA	PT	33	
664229	2021.07.28	2021.07.28	ÉPOCAS & TENDÊNCIAS SA	PT	21	
664259	2021.07.28	2021.07.28	VAGATUR - SOCIEDADE DE EXPLORAÇÃO TURÍSTICA E HOTELEIRA, LDA.	PT	43	
664261	2021.07.28	2021.07.28	PROTEGE SOCIEDADE MEDIADORA DE SEGUROS LDA	PT	36	
664270	2021.07.28	2021.07.28	NUNO FILIPE ROSA DIAS SIMÕES	PT	42	
664293	2021.07.28	2021.07.28	W.D.M. LIMITED	GB	07 09 42	
664336	2021.07.28	2021.07.28	SMILING CLOUD, LDA	PT	35 42	
664340	2021.07.28	2021.07.28	PJSC UNIPESSOAL LDA	PT	35	
664363	2021.07.28	2021.07.28	NELMAR - INDÚSTRIA E COMÉRCIO DE BETÃO, LDA.	PT	19	
664382	2021.07.28	2021.07.28	RELACRE - ASSOCIAÇÃO DE LABORATÓRIOS ACREDITADOS DE PORTUGAL	PT	42	
664406	2021.07.28	2021.07.28	VITOR MANUEL MARQUES NUNES	PT	10 44	
664410	2021.07.28	2021.07.28	MUNICÍPIO DE PONTE DE LIMA	PT	33	
664415	2021.07.28	2021.07.28	SOFIA CARINA CORREIA ALVES	PT	28	
664427	2021.07.28	2021.07.28	PROJEDOMUS, PROJETOS E INSTALAÇÕES ELÉTRICAS INTELIGENTES, LDA.	PT	09 42	
664460	2021.07.28	2021.07.28	YANA DZHONUA	PT	03	
664464	2021.07.28	2021.07.28	VITAMINSPLendid, LDA	PT	44	
664497	2021.07.28	2021.07.28	VICENTE FARIA VINHOS, S. A.	PT	33	
664506	2021.07.28	2021.07.28	SULACCOUNT - CONSULTORIA EM GESTÃO E CONTABILIDADE LDA	PT	35	
664507	2021.07.28	2021.07.28	NAIR PINTO DA SILVA	PT	35 41 44	
664510	2021.07.28	2021.07.28	SUL ACCOUNT PRO UNIPESSOAL LDA.	PT	36	
664514	2021.07.28	2021.07.28	QUOTIDIAN EFFECTS - COMUNICAÇÃO E MARKETING LDA.	PT	38	
664536	2021.07.28	2021.07.28	REVAQUA - SOCIEDADE PORTUGUESA DE IMPERMEABILIZAÇÃO E REABILITAÇÃO ORNAMENTAL, UNIPESSOAL, LDA.	PT	17 37	
664540	2021.07.28	2021.07.28	SÉRGIO RICARDO DA SILVA RIBEIRO EIRAS	PT	20 21	
664547	2021.07.28	2021.07.28	SOCIEDADE AGRÍCOLA DE PEDRA FURADA, LDA	PT	33	
664550	2021.07.28	2021.07.28	VANDA ISABEL DE DEUS PAULINO	PT	06 14 16 20 26	
664558	2021.07.28	2021.07.28	VANILLABALCONY UNIPESSOAL LDA	PT	45	
664560	2021.07.28	2021.07.28	SANDRA GONÇALVES FERNANDES GERALDO	PT	03	
664567	2021.07.28	2021.07.28	NOVARTIS AG	CH	05	
664583	2021.07.28	2021.07.28	SABIR HÓTEIS, LDA.	PT	44	
664584	2021.07.28	2021.07.28	VERA LÚCIA PATRICIO DA SILVA	PT	30	
664586	2021.07.28	2021.07.28	SIMONE ALVES DE BRITO	PT	16	

Processo	Data do registo	Data do despacho	Nome do 1º requerente/titular	País resid.	Classes (Nice)	Observações
664590	2021.07.28	2021.07.28	RUCEPI PROJECT, LDA.	PT	41 43	
664601	2021.07.28	2021.07.28	RICARDO MONTEIRO DA SILVA MAIA	PT	43	
664620	2021.07.28	2021.07.28	MARIA INÊS ABREU PINTO	PT	18 25 35	
664634	2021.07.28	2021.07.28	QUISHAN LAXIMIDAS	PT	36	
664639	2021.07.28	2021.07.28	PEDRO FORMIGO UNIPESSOAL LDA	PT	42	
664644	2021.07.28	2021.07.28	PETROCHEM - PRODUTOS QUÍMICOS DE PORTUGAL, LDA.	PT	03	
664645	2021.07.28	2021.07.28	RITA BATISTA - MEDIAÇÃO IMOBILIÁRIA, CONSULTORIA E CONTABILIDADE, UNIPESSOAL LDA	PT	36	
664658	2021.07.28	2021.07.28	VITOR MANUEL RAMOS	PT	41	
664659	2021.07.28	2021.07.28	WILLIAM PRADO COSTA JUNIOR	PT	29 30 43	
664663	2021.07.28	2021.07.28	NELSON LEOPOLDO LEMOS CARDOSO LOUREIRO	PT	35	
664664	2021.07.28	2021.07.28	MADALENA CASTELO-UNIPESSOAL, LDA	PT	25	
664668	2021.07.28	2021.07.28	PEDRO DE FARIA SANTOS LOURENÇO MARQUES	PT	39	
664671	2021.07.28	2021.07.28	PARRAS WINES, UNIPESSOAL, LDA.	PT	33	
664672	2021.07.28	2021.07.28	PARRAS WINES, UNIPESSOAL, LDA.	PT	33	
664673	2021.07.28	2021.07.28	PARRAS WINES, UNIPESSOAL, LDA.	PT	33	
664676	2021.07.28	2021.07.28	PARRAS WINES, UNIPESSOAL, LDA.	PT	33	
664677	2021.07.28	2021.07.28	PARRAS WINES, UNIPESSOAL, LDA.	PT	33	
664726	2021.07.28	2021.07.28	MARIA CRUZEIRO ESTEVES DE SANTOS MATOS	PT	45	
664739	2021.07.28	2021.07.28	URBINFOR - CONSULTORIA E SISTEMAS DE INFORMAÇÃO, LDA.	PT	35	
664742	2021.07.28	2021.07.28	POTIERDIAS - CONSULTORIA DE GESTÃO, LDA	PT	30	
664745	2021.07.28	2021.07.28	NUNO MANUEL CARNEIRO RIBEIRO	PT	06	
664746	2021.07.28	2021.07.28	JOÃO REBELO MARTINS	PT	33 35	
664761	2021.07.28	2021.07.28	GLAMOUR E CORTESIA, LDA.	PT	43	
664767	2021.07.28	2021.07.28	JOÃO ANTÓNIO LUIS COITO	PT	41 44	
664769	2021.07.28	2021.07.28	IMOPLANETA - IMOBILIÁRIA E ESTUDOS, UNIPESSOAL, LDA	PT	24	
664776	2021.07.28	2021.07.28	FERNANDO FIGUEIRA	PT	41	
664795	2021.07.28	2021.07.28	DESTREZA ÉPICA, LDA.	PT	37	
664797	2021.07.28	2021.07.28	GERMED FARMACÊUTICA LDA	PT	05	
664829	2021.07.28	2021.07.28	HELENA MARGARIDA MAIA CUSTÓDIO	PT	05 29 30 41 44	
664830	2021.07.28	2021.07.28	ILAÇOR - INDÚSTRIA DE LATICÍNIOS DOS AÇORES, S.A.	PT	29	
664831	2021.07.28	2021.07.28	FLÁVIO E HUGO - RESTAURAÇÃO, LDA	PT	43	
664857	2021.07.28	2021.07.28	CONCEPTREND, S.A.	PT	11 35 41 43 44 45	
664875	2021.07.28	2021.07.28	ASSOCIAÇÃO SEMEAR TALENTOS, IPSS	PT	09 28 41	
664979	2021.07.28	2021.07.28	ADRIANO MANUEL DE ALMEIDA MONTEIRO	PT	30	
664980	2021.07.28	2021.07.28	APQV - ASSOCIAÇÃO PORTUGUESA DA QUALIDADE DE VIDA	PT	42	
665100	2021.07.28	2021.07.28	ANA CRISTINA RIBEIRO DE SOUSA UNIPESSOAL, LDA	PT	41	

## Recusas

Processo	Data do pedido	Data da recusa	Nome do 1º requerente/titular	País resid.	Classes (Nice)	Observações
657513	2021.01.27	2021.07.23	ENGRENARE, LDA	PT	33	arts 232.º n.º 1 al. e) e h); 231.º n.º 3 al. d) e 229.º n.º 3 do cpi.
657685	2021.01.31	2021.07.23	SABOR APARENTE LDA	PT	33	arts. 232.º n.º 1 al. b) e 229.º n.º 3 do cpi.
657868	2021.02.03	2021.07.26	STRATEGY FOR IMPROVEMENT, SERVIÇOS DE APOIO À GESTÃO, LDA.	PT	41	arts 231.º n.º 3 al. b) e e) e 229.º n.º 3 do cpi.
658206	2021.02.05	2021.07.02	ANDRÉ FILIPE MATOS RODRIGUES	PT	30	arts. 232.º n.º 1 al. b) e 229.º n.º 3 do cpi.
658603	2021.02.09	2021.07.02	ANDREIA RUIVO UNIPessoal LDA.	PT	03	arts. 232.º n.º 1 al. b) e h) e 229.º n.º 3 do cpi.
659109	2021.02.19	2021.07.27	GENYEN - GROW AND PROTECT, S.A.	PT	01	arts. 232.º, n.º 1, al. b); 229.º n.º 5 do cpi 2018
659116	2021.02.19	2021.07.28	GESTNOVAS, LDA	PT	36	arts. 232.º, n.º 1, al. b); 229.º n.º 5 do cpi 2018
659118	2021.02.19	2021.07.27	GESTNOVAS LDA	PT	36	arts. 232.º, n.º 1, al. b); 229.º n.º 5 do cpi 2018
659160	2021.02.20	2021.07.28	EMILIE ANNE SOPHIE MALGRAS	PT	39 41 43	arts. 209.º, n.º 1, al. a); 231.º, n.º 1, al. b); 229.º, n.º 5 cpi 2018
659187	2021.02.19	2021.07.27	FUNDAÇÃO S. JOSÉ	PT	33	arts. 232.º, n.º 1, al. b); 229.º n.º 5 do cpi 2018
659392	2021.02.23	2021.07.27	EVA AIRES SANTOS ARAÚJO	PT	25	arts. 232.º, n.º 1, al. b); 229.º n.º 5 do cpi 2018
659447	2021.02.23	2021.07.27	JOSÉ MARIA COSTA SOUSA MACEDO SIMÃO	PT	25	arts. 232.º, n.º 1, al. b); 229.º n.º 5 do cpi.
659448	2021.02.23	2021.07.28	GAMA DE MATOS , UNIPessoal LDA	PT	33	arts. 232.º, n.º 1, al. b); 229.º n.º 8 do cpi 2018
659489	2021.02.24	2021.07.28	FÁBIO JORGE MARTINS FERNANDES	PT	33	arts. 232.º, n.º 1, al. b); 229.º n.º 5 do cpi 2018
659528	2021.02.23	2021.07.28	DAVID DIAS SARMENTO	PT	33	arts. 232.º, n.º 1, al. b); 229.º n.º 5 do cpi 2018
659539	2021.02.24	2021.07.27	FRANCISCO DE ALMEIDA DUARTE	PT	30 43	arts. 232.º, n.º 1, al. b); 229.º n.º 5 do cpi 2018
659548	2021.02.24	2021.07.27	JOSÉ MONTEIRO CORREIA	PT	33	arts. 232.º, n.º 1, al. b); 229.º n.º 5 do cpi.
659552	2021.02.24	2021.07.28	REAL LIFE - TECNOLOGIAS DE INFORMAÇÃO, S.A.	PT	38	arts. 232.º, n.º 1, al. b); 229.º n.º 5 do cpi 2018

Processo	Data do pedido	Data da recusa	Nome do 1º requerente/titular	País resid.	Classes (Nice)	Observações
659599	2021.02.25	2021.07.22	ESTRELA ARTESANAL QUEIJARIA, LDA.	PT	29	arts. 232.º n.º 1 al. b) e h), n.º 2 al. a) e 229.º n.º 3
659642	2021.02.25	2021.07.28	ANA CATARINA DIAS CAMPOS	PT	28	arts. 232.º, n.º 1, al. b); 229.º n.º 5 do cpi 2018
659695	2021.02.26	2021.07.27	JOSE MANUEL VIEIRA LOPES	PT	33	art. 232.º, n.º 1, al. e); 229.º n.º 5 do cpi.
659832	2021.02.28	2021.07.28	REAL LIFE - TECNOLOGIAS DE INFORMAÇÃO, S.A.	PT	38	arts. 232.º, n.º 1, al. b); 229.º n.º 5 do cpi 2018
659888	2021.03.01	2021.07.27	JOANA MAFALDA SANTOS PINTO	PT	25	arts. 232.º, n.º 1, al. b); 229.º n.º 5 do cpi.
659889	2021.03.01	2021.07.27	JOÃO CABRAL ALMEIDA - VINHOS, UNIPessoal, LDA	PT	33	arts. 232.º, n.º 1, al. b); 229.º n.º 5 do cpi.
659946	2021.03.01	2021.07.27	JOSÉ MIGUEL DA VEIGA MADEIRA	PT	44	arts. 232.º, n.º 1, al. b); 229.º n.º 5 do cpi.
660463	2021.03.08	2021.07.12	JOSÉ MIGUEL TEIXEIRA DIAS MENESES DE ALMEIDA	PT	33	arts. 232.º n.º 1 al. b) e 229.º n.º 3 do cpi.

**Renovações**

N.ºs 231 269, 233 550, 358 640, 459 078, 472 916, 475 786, 478 039, 480 860, 481 602, 482 586, 483 661, 484 137, 484 286, 485 380, 487 258, 489 878, 490 032, 490 083, 490 239, 490 529, 490 564, 490 613, 490 628 e 490 779.

**Averbamentos****Transmissões**

Processo	Data do averbamento	Antigo requerente/titular	País resid.	Atual requerente/titular	País resid.	Observações
196086	2021.07.16	JOHNSON & JOHNSON	US	LG HOUSEHOLD & HEALTH CARE LTD.	KR	
241814	2021.07.16	RECKITT BENCKISER( BELGIUM) SA / NV	BE	RB HYGIENE HOME SWITZERLAND AG	CH	
293000	2021.07.20	INFOFIELD - INFORMATICA,SA	PT	WORTEN - EQUIPAMENTOS PARA O LAR, S.A.	PT	
293001	2021.07.20	INFOFIELD - INFORMATICA,SA	PT	WORTEN - EQUIPAMENTOS PARA O LAR, S.A.	PT	
293002	2021.07.20	INFOFIELD - INFORMATICA,SA	PT	WORTEN - EQUIPAMENTOS PARA O LAR, S.A.	PT	
293003	2021.07.20	INFOFIELD - INFORMATICA,SA	PT	WORTEN - EQUIPAMENTOS PARA O LAR, S.A.	PT	
293004	2021.07.20	INFOFIELD - INFORMATICA,SA	PT	WORTEN - EQUIPAMENTOS PARA O LAR, S.A.	PT	
349777	2021.07.20	JOÃO MANUEL DUARTE	PT	DOM DUARTE - INDÚSTRIA DE PRODUTOS ALIMENTARES, LDA.	PT	
389222	2021.07.20	INFOFIELD - INFORMATICA,SA	PT	WORTEN - EQUIPAMENTOS PARA O LAR, S.A.	PT	
397426	2021.07.16	RECKITT BENCKISER (SWITZERLAND) AG.	CH	RB HYGIENE HOME SWITZERLAND AG	CH	
401072	2021.07.16	JOHNSON & JOHNSON	US	LG HOUSEHOLD & HEALTH CARE LTD.	KR	
401073	2021.07.16	JOHNSON & JOHNSON	US	LG HOUSEHOLD & HEALTH CARE LTD.	KR	
413903	2021.07.20	INFOFIELD - INFORMÁTICA, S.A.	PT	WORTEN - EQUIPAMENTOS PARA O LAR, S.A.	PT	
424258	2021.07.20	INFOFIELD - INFORMATICA,SA	PT	WORTEN - EQUIPAMENTOS PARA O LAR, S.A.	PT	
429878	2021.07.20	INFOFIELD - INFORMATICA,SA	PT	WORTEN - EQUIPAMENTOS PARA O LAR, S.A.	PT	
481693	2021.07.19	INVERMA - MANUFACTURA INDUSTRIAL DE TINTAS E VERNIZES, LDA.	PT	KHENET, SOCIEDADE UNIPESSOAL LDA	PT	
505376	2021.07.20	INFOFIELD - INFORMÁTICA, S.A.	PT	WORTEN - EQUIPAMENTOS PARA O LAR, S.A.	PT	
523741	2021.07.21	PAULO JORGE BATISTA DUARTE	PT	TIAGO JOSÉ MONTEIRO BAPTISTA CABRAL FERREIRA	PT	



**Requerimentos indeferidos**

Processo	Número do documento	Data de apresentação	Data do despacho	Nome do titular	País resid.	Observações
425620	20011452 21 V	2020.06.14	2021.07.27	JOSÉ JOAQUIM OLIVEIRA II - JARDINS & AFINS, LDA.	PT	INDEFERIMENTO DO PEDIDO DE DECLARAÇÃO DE NULIDADE, AO ABRIGO DO DISPOSTO NO ARTIGO 34.º, N.º 2 DO CÓDIGO DA PROPRIEDADE INDUSTRIAL, POR SE CONSIDERAR NÃO TER SIDO INFRINGIDO, NA SUA CONCESSÃO, O ARTIGO 231.º, N.ºS 3, ALÍNEA D) E 6, CONJUGADO COM O ARTIGO 259.º, N.º 1, DO MESMO DIPLOMA. E INDEFERIMENTO LIMINAR DO PEDIDO DE ANULAÇÃO, AO ABRIGO DO DISPOSTO NO ARTIGO 34.º, N.º 2 DO CPI, POR O MESMO SER EXTEMPORÂNEO NOS TERMOS DO DISPOSTO NO ARTIGO 10.º DO DECRETO-LEI N.º 110/2018 DE 10 DE DEZEMBRO E DO ARTIGO 266.º, N.º 4, DO REFERIDO CÓDIGO NA REDAÇÃO QUE LHE FOI DADA PELO DECRETO-LEI N.º 36/2003 DE 5 DE MARÇO.

**Declarações de Invalidade**

Processo	Data do pedido	Data da concessão	Data da declaração de invalidez	Observações
543654	2015.02.26	2015.05.20	2021.07.27	<p>DEFERIMENTO DO PEDIDO DE DECLARAÇÃO DE NULIDADE, AO ABRIGO DO DISPOSTO NO ARTIGO 34.º, N.º 2 DO CÓDIGO DA PROPRIEDADE INDUSTRIAL, COM FUNDAMENTO NO ARTIGO 231.º, N.º 3, ALÍNEA D) E N.º 6 CONJUGADO COM O ARTIGO 259.º, N.º 1, DO MESMO DIPLOMA.</p> <p>E INDEFERIMENTO DO PEDIDO DE ANULAÇÃO, AO ABRIGO DO DISPOSTO NO ARTIGO 34.º DO CPI, POR SE CONSIDERAR SER O MESMO INADMISSÍVEL POR FALTA DE LEGITIMIDADE, EM RESULTADO DA INEXISTÊNCIA DE DIREITOS ANTERIORES REGISTRADOS VIGENTES EM PORTUGAL E DA FALTA DE PROVA DA NOTORIEDADE DA MARCA «TERRAWAY», A FAVOR DA REQUERENTE, EM PORTUGAL, EXIGIDOS PELOS ARTIGOS 262.º, N.º 2, ALÍNEA B) E 232.º A 235.º TODOS DO REFERIDO CÓDIGO.</p>



- (210) **52572** LOG  
 (220) 2021.07.21  
 (730) **PT NOVA OPTICA PAÇOS DE FERREIRA, UNIPessoal, LDA**  
 (512) 47782 COMÉRCIO A RETALHO DE MATERIAL ÓPTICO, FOTOGRÁFICO, CINEMATOGRAFICO E DE INSTRUMENTOS DE PRECISÃO, EM ESTABELECIMENTOS ESPECIALIZADOS COMERCIO, MANUTENÇÃO E PREPARAÇÃO DE ARTIGOS DE ÓPTICA.  
 (591)  
 (540)

## BOUTIQUE DOS ÓCULOS



(531) 5.7.24

- (210) **52573** LOG  
 (220) 2021.07.21  
 (730) **PT VALFLORES, UNIPessoal, LDA**  
 (512) 46220 COMÉRCIO POR GROSSO DE FLORES E PLANTAS COMERCIO POR GROSSO DE FLORES E PLANTAS  
 (591) CINZA CLARO, CINZA ESCURO, VERDE  
 (540)



(531) 5.5.19 ; 5.5.20 ; 5.5.21 ; 29.1.3 ; 29.1.96

- (210) **52580** LOG  
 (220) 2021.07.22  
 (730) **PT APECEF ASSOCIAÇÃO PARA A EDUCAÇÃO, CULTURA E FORMAÇÃO**  
 (512) 85593 OUTRAS ACTIVIDADES EDUCATIVAS, N.E. ACTIVIDADES EDUCATIVAS - 85593; SERVIÇOS DE APOIO À EDUCAÇÃO - 85600; EDUCAÇÃO PRÉ-ESCOLAR - 85100; ENSINO BÁSICO 1º CICLO - 85201; ENSINO BÁSICO 2º CICLO - 85202; ENSINOS BÁSICO 3º CICLO E SECUNDÁRIO GERAL - 85310; ENSINOS SECUNDÁRIO TECNOLÓGICO, ARTÍSTICO E PROFISSIONAL - 85320.  
 (591) COR DE LARANJA, AZUL, BRANCO  
 (540)



(531) 1.3.1 ; 24.1.13 ; 24.1.18 ; 24.13.1

- (210) **52574** LOG  
 (220) 2021.07.22  
 (730) **PT LUCAS FERNANDES, UNIPessoal LDA**  
 (512) 56101 RESTAURANTES TIPO TRADICIONAL EXPLORAÇÃO DE ESTABELECIMENTOS DE RESTAURAÇÃO E DE BEBIDAS; 82300 - PROMOÇÃO E ORGANIZAÇÃO DE EVENTOS.  
 (591)  
 (540)

## VILA GARDEN RESORT

- (210) **52581** LOG  
 (220) 2021.07.22  
 (730) **PT CLICKBIZ - SOCIEDADE DE MEDIAÇÃO IMOBILIARIA, UNIPessoal LDA**  
 (512) 68311 ACTIVIDADES DE MEDIAÇÃO IMOBILIÁRIA ATIVIDADE DE MEDIAÇÃO IMOBILIÁRIA; ANGARIAÇÃO DE IMOVEIS.  
 (591)  
 (540)

- (210) **52579** LOG  
 (220) 2021.07.21  
 (730) **PT BRASA BRASIL STEAKHOUSE RODIZIO BUFFET, LDA**  
 (512) 10893 FABRICAÇÃO DE OUTROS PRODUTOS ALIMENTARES DIVERSOS, N.E. FABRICAÇÃO DE OUTROS PRODUTOS ALIMENTARES DIVERSOS, N.E.  
 (591)  
 (540)



(531) 7.1.24

(210) **52582** **LOG**

(220) 2021.07.22

(730) **PT 2AB-COMÉRCIO E SERVIÇOS DE EQUIPAMENTOS, LDA**

(512) 46630 COMÉRCIO POR GROSSO DE MÁQUINAS PARA A INDÚSTRIA EXTRACTIVA, CONSTRUÇÃO E ENGENHARIA CIVIL

COMÉRCIO POR GROSSO DE MÁQUINAS PARA A INDÚSTRIA EXTRACTIVA, CONSTRUÇÃO E ENGENHARIA CIVIL; 33120 - REPARAÇÃO E MANUTENÇÃO DE MÁQUINAS E EQUIPAMENTOS; 46610 - COMÉRCIO POR GROSSO DE MÁQUINAS E EQUIPAMENTOS, AGRÍCOLAS; 46690 - COMÉRCIO POR GROSSO DE OUTRAS MÁQUINAS E EQUIPAMENTOS.

(591) ALGARISMO 2 ESTILIZADO A VERMELHO E LETRAS AB A PRETO SEGUIDO DE ALGARISMO 2 ESTILIZADO A VERMELHO MAS PEQUENO E INFERIOR TIPO ÍNDICE.

(540)



(531) 27.5.1 ; 27.7.1 ; 29.1.1 ; 29.1.8

**Recusas**

Processo	Data do pedido	Data da recusa	Nome do 1º requerente/titular	País resid.	Observações
51660	2021.02.06	2021.07.27	JOÃO AUGUSTO CAETANO	PT	nos termos da alínea d) do n.º 1 do artigo 289.º; n.º 5 do artigo 229.º por remissão do artigo 287.º, todos do cpi.
51707	2021.02.16	2021.07.27	GEORGIA FERREIRA DE MATTOS BEZERRA	PT	nos termos da alínea d) do n.º 1 do artigo 289.º; n.º 5 do artigo 229.º por remissão do artigo 287.º, todos do cpi 2018.
51763	2021.02.23	2021.07.27	FILIPPE JOAQUIM FERREIRA BISPO	PT	nos termos da alínea d) do n.º 1 do artigo 289.º; n.º 5 do artigo 229.º por remissão do artigo 287.º, todos do cpi 2018.
51791	2021.03.01	2021.07.27	JOÃO MARTINS LEITÃO	PT	nos termos da alínea d) do n.º 1 do artigo 289.º; n.º 5 do artigo 229.º por remissão do artigo 287.º, todos do cpi.

## **Renovações**

N.ºs 3 105, 25 290 e 52 597.

**Averbamentos****Transmissões**

Processo	Data do averbamento	Antigo requerente/titular	País resid.	Atual requerente/titular	País resid.	Observações
4914	2021.07.20	INFOFIELD - INFORMATICA,SA	PT	WORTEN - EQUIPAMENTOS PARA O LAR, S.A.	PT	
16503	2021.07.20	INFOFIELD - INFORMÁTICA, S.A.	PT	WORTEN - EQUIPAMENTOS PARA O LAR, S.A.	PT	
16537	2021.07.20	INFOFIELD - INFORMÁTICA, S.A.	PT	WORTEN - EQUIPAMENTOS PARA O LAR, S.A.	PT	
16538	2021.07.20	INFOFIELD - INFORMATICA,SA	PT	WORTEN - EQUIPAMENTOS PARA O LAR, S.A.	PT	



**Conversão para Logótipos ao abrigo do artigo 11.º do Decreto-Lei n.º 143 de 25 de Julho**

Processo Antigo	Nome do 1º requerente/titular	País resid.	Processo Novo
NOME DE ESTABELECIMENTO 43910	CONROCHA-PROMOÇÃO PROSPECÇÃO MERCADO IMOBILI.LDA.	PT	LOGÓTIPO 52597

## AGENTES OFICIAIS DE PROPRIEDADE INDUSTRIAL

(Os Agentes Oficiais da Propriedade Industrial, como tal reconhecidos pelo Instituto Nacional da Propriedade Industrial, podem promover actos e termos do processo sem necessidade de juntar procuração).

### **Jorge Cruz**

- Cartório: Rua Vitor Cordon, 10-A – 1249-103 LISBOA
- Tel.: 21 3475020 – Fax: 21 3421885 e 21 3424583
- E-mail: jorgecruz@jpcruz.pt
- Web: www.jpereiradacruz.pt

### **João Mascarenhas de Vasconcelos**

- Cartório: Av. Duque D'Ávila, 32-1º – 1000-141 LISBOA
- Tel.: 21 3547763 – Fax: 21 3560486
- E-mail: geral@fdnovaes.com

### **António João Coimbra da Cunha Ferreira**

- Cartório: Av. 5 de outubro, 146 - 7º Andar - 1050-061 LISBOA
- Tel.: 21 3241530 – Fax: 21 3422446 e 21 3476656
- E-mail: marcpat@agcunhaferreira.pt
- Web: www.agcunhaferreira.pt

### **João Pereira da Cruz**

- Cartório: Rua Vitor Cordon, 10-A – 1249-103 LISBOA
- Tel.: 21 3475020 – Fax: 21 3421885 e 21 3424583
- E-mail: joaopcruz@jpcruz.pt
- Web: www.jpereiradacruz.pt

### **Vitor Hugo Ramalho da Costa França**

- Cartório: Av. Duque D'Ávila, 32 - 1º – 1000-141 LISBOA
- Tel.: 21 3547574 – Fax: 21 3528473 e 21 35511 03
- E-mail: costa.franca@netcabo.pt

### **Jorge Afonso Cruz**

- Cartório: Rua Vitor Cordon , 10-A – 1249-103 LISBOA
- Tel.: 21 3475020 – Fax: 21 3421885 e 21 3424583
- E-mail: jorgeacruz@jpcruz.pt
- Web: www.jpereiradacruz.pt

### **Marta Burnay da Costa Pessoa Bobone**

- Cartório: Travessa do Jardim à Estrela, 28 – 1350-186 LISBOA
- E-mail: bobone@zonmail.pt

**Maria Silvina Vieira Pereira Ferreira**

- Cartório: Av. Casal Ribeiro, 50 - 3º, 1000-093 LISBOA
- Tel.: 21 3815050 – Fax: 21 3831150/21 381 33 93
- E-mail: sferreira@clarkemodet.com.pt

**Maria Eugénia Martinez**

- Cartório: Rua Vitor Cordon, 10-A – 1249-103 LISBOA
- Tel.: 21 3475020 – Fax: 21 3421885 e 21 3424583
- E-mail: mariaeugeniamartinez@jpcruz.pt
- Web: www.jpereiradacruz.pt

**Maria do Rosário May Pereira da Cruz**

- Cartório: Av. Duque d' Ávila, 66, 7º - 1050-083 LISBOA
- Tel.: 21 387 69 61 - Fax: 21 387 75 96
- E-mail: furtado@furtado.pt

**Nuno Cruz**

- Cartório: Rua Vitor Cordon , 10-A – 1249-103 LISBOA
- Tel.: 21 3475020 – Fax: 21 3421885 e 21 3424583
- E-mail: nunocruz@jpcruz.pt
- Web: www.jpereiradacruz.pt

**Raquel da Costa França**

- Cartório: Av. Duque D'Ávila, 32 – 1º – 1000-141 LISBOA
- Tel.: 21 3547574 – Fax: 21 3528473 e 21 3551103
- E-mail: costa.franca@netcabo.pt

**António José Pissarra Dias Machado**

- Cartório: Av. 5 de outubro, 146 - 7º - 1050-061 LISBOA
- Tel.: 21 3241530 – Fax: 21 3422446 e 21 3476656
- E-mail: marcpat@agcunhaferreira.pt
- Web: www.agcunhaferreira.pt

**José Eduardo de Sampaio**

- Cartório: Rua do Salitre, 195 – 1269-063 LISBOA
- Tel.: 21 3841300 – Fax: 21 3875775
- E-mail: jedc@jedc.pt
- Web: www.jedc.pt

**João Carlos Sardiña de Barros**

- Cartório: Rua Rodrigo da Fonseca, 72 – 3º Esq. - 1250-193 LISBOA
- Tel.: 213863466
- E-mail: gmr@magalhaes-adv.pt

**Francisco de Novaes C. B. S. Atayde**

- Cartório: Av. Duque D'Ávila, 32 – 1º – 1000-141 LISBOA
- Tel.: 21 3547763 e 21 3155038 – Fax: 21 3560486
- E-mail: geral@fdnovaes.com

**Isabel Carvalho Franco**

- Cartório: Rua do Salitre, 195 – 1269-063 LISBOA
- Tel.: 21 3841300 – Fax: 21 3875775
- E-mail: isabel.franco@jedc.pt
- Web: www.jedc.pt

**Álvaro Albano Duarte Catana**

- Cartório: Avenida Marquês de Tomar, 44 - 6º - 1069 - 229 LISBOA
- Tel.: 217 613 490 – Fax: 217 613 499
- E-mail: alvaro.duarte@aduarateassoc.com
- Web: www.aduarateassoc.com

**José Eduardo Dinis de Carvalho**

- Cartório: Rua do Salitre, 195 – 1269-063 LISBOA
- Tel.: 21 3841300 – Fax: 21 3875775
- E-mail: jedc@jedc.pt
- Web: www.jedc.pt

**Fernando António Ferreira Magno**

- Cartório: Av. 5 de outubro, 146 - 7º Andar - 1050-061 LISBOA
- Tel.: 21 3241530 – Fax: 21 3422446 e 21 3476656
- E-mail: marcpat@agcunhaferreira.pt
- Web: www.agcunhaferreira.pt

**António Côrte-Real**

- Cartório: Rua Castilho, 167. 2º - 1070-050 LISBOA
- Tel.: 21 7801963 e 21 7801966 – Fax: 21 7975813
- E-mail: sgcr@sgcr.pt
- Web: www.sgcr.pt

**José Luís Arnaut**

- Cartório: Rua Castilho, 50, 1250-071 LISBOA
- Tel.: 21 0958100 – Fax: 21 0958155
- E-mail: jarnaut@rpa.pt

**José Motta Veiga**

- Cartório: Rua João Penha, 10 – 1250-131 LISBOA
- Tel.: 21 3882659 e 21 3841120 – Fax: 21 3873752
- E-mail: mottaveiga@mail.telepac.pt
- Web: www.marcaonline.pt

**Pedro da Silva Alves Moreira**

- Cartório: Rua Dom Francisco Manuel de Melo, nº 15 - 3º, 1070-085 LISBOA
- Tel.: 21 3907373 – Fax: 21 3978754
- E-mail: mail@rcf.pt
- Web: www.rcf.pt

**João Luís Garcia**

- Cartório: Rua Castilho, 167. 2º - 1070-050 LISBOA
- Tel.: 21 7801963 e 21 7801966 – Fax: 21 7975813
- E-mail: sgcr@sgcr.pt
- Web: www.sgcr.pt

**Manuel António Durães da Conceição Rocha**

- Cartório: Lagoas Park - Edifício 7, 1º Piso – 2740-244 PORTO SALVO
- Tel.: 21 1224726
- E-mail: info.portugal@herrero.pt

**Gonçalo de Magalhães Moreira Rato**

- Cartório: Rua Rodrigo da Fonseca, 72 – 3º Esq, 1250-193 LISBOA
- Tel.: 21 3875201 - Fax: 21 3875200
- E-mail: gmr@magalhaes-adv.pt

**José Raúl de Magalhães Simões**

- Cartório: Rua Castilho, 167. 2º - 1070-050 LISBOA
- Tel.: 21 7801963 e 21 7801966 – Fax: 21 7975813
- E-mail: sgcr@sgcr.pt
- Web: www.sgcr.pt

**Maria das Dores Marques Banheiro Meira**

- Cartórios: Rua Quirino da Fonseca, 29 – 5º Esq. – 1000-251 LISBOA e Av. Luísa Todi, 277, 2º, E-1 – 2900-452 SETÚBAL
- Tel.: 21 8436250 e 265 540240 – Fax: 21 8436251 e 265 540241
- E-mail: tecnimarca@gmail.com
- Web: www.tecnimarca.pt e www.tecnimarca.com

**Martim Luís Gomes de Araújo de Arantes e Oliveira**

- Cartório: Rua do Patrocínio, 94 – 1399-019 LISBOA
- Tel.: 21 3907373 – Fax: 21 3978754
- E-mail: rcf@rcf.pt

**Dina Maria Martins Pereira Soares**

- Cartório: Av. 5 de outubro, 146 - 7º Andar - 1050-061 LISBOA
- Tel.: 21 3241530 – Fax: 21 3422446 e 21 3476656
- E-mail: marcpat@agcunhaferreira.pt
- Web: www.agcunhaferreira.pt

**Carmen Cristina Martins Garcia de Pina Alcobia Galinha**

- Cartório: Avenida Ressano Garcia nº 6 R/c. Esq. - 1070-237 LISBOA
- Tel.: +351 213 712 737 - Fax:+351 213 874 726
- E-mail: carmenpina@sapo.pt

**Ana Maria Ferreira Pereira da Silva Veiga**

- Cartório: Rua Ator Chaby Pinheiro, 5 A - 2795-060 LINDA A VELHA
- Tel.: 914930808
- E-mail: apsilvaveiga@netcabo.pt

**Luís Silva Carvalho**

- Cartório: Rua Vitor Cordon, 10-A, – 1249-103 LISBOA
- Tel.: 21 3475020 – Fax: 21 3421885 e 21 3424583
- E-mail: lsc@jpcruz.pt
- Web: www.jpereiradacruz.pt

**Alberto Canelas**

- Cartório: Rua Vitor Cordon , 10-A – 1249-103 LISBOA
- Tel.: 21 3475020 – Fax: 21 3421885 e 21 3424583
- E-mail: acanelas@jpcruz.pt
- Web: www.jpereiradacruz.pt

**César Manuel de Bessa Monteiro**

- Cartório: Av. Infante D. Henrique, 26 - 1149-096 LISBOA
- Tel.: 21 723 18 00 – Fax: 21 723 1899
- E-mail: bessa.monteiro@abreuadvogados.com
- Web: www.abreuadvogados.com

**Paulo Alexandre Pinto Correia Rodrigues da Graça**

- Cartório: Av. Almirante Reis, 104 - 5º – 1150-022 LISBOA
- Tel.: 21 8110051 – Fax: 21 8141605
- E-mail: paulo.graca-82931@advogados.oa.pt

**Miguel Camargo de Sousa Eiró**

- Cartório: Av. Fontes Pereira de Melo, 15 – 7º – 1050-115 LISBOA
- Tel.: 21 3160324 – Fax: 21 3150826
- E-mail: miguel.eiro@mail.telepac.pt

**Elsa Maria Martins Barreiros Amaral Canhão**

- Cartório: Rua Dom Francisco Manuel de Melo, nº 15 - 3º, 1070-085 LISBOA
- Tel.: 21 3907373 – Fax: 21 3978754
- E-mail: mail@rcf.pt
- Web: www.rcf.pt

**Joaquim Maria Calado Marques**

- Cartório: Av. Álvares Cabral, 47 - R/C - 1250-015 LISBOA
- Tel.: 21 381 46 40 – Fax: 21 381 46 41
- E-mail: jcaladomarques@esc-advogados.pt

**José António dos Reis Martinez**

- Cartório: Rua Vitor Cordon, 30 –1º – 1200-484 LISBOA
- Tel.: 21 3473860 – Fax: 21 3473548
- E-mail: jamartinez.advogados@esc-advogados.com

**Ana Teresa Pulido**

- Cartório: R. Braamcamp, 90 -3º – 1250-052 LISBOA
- Tel.: 936792055
- E-mail: anateresa.pulido@nga.pt
- Web: www.nga.pt

**Vera Araújo Arnaut**

- Cartório: Av. Eng Duarte Pacheco, Torre 2, 9.º - Sala 3. – 1070 – 102 LISBOA
- Tel.: 21 384 01 97/8 – Fax: 21 384 01 99
- E-mail: vera.araujo@notarios.pt

**Luísa Guerreiro**

- Cartório: Rua Raul Proença, 3 - 2820-478 CHARNECA DA CAPARICA
- Tel: 21 821 23 47
- E-mail: luisague@netcabo.pt
- Web: www.lguerreiro.com

**Olga Maria Rocha da Cruz Landim**

- Cartório: Av. Casal Ribeiro, 50 - 3º, 1000-093 LISBOA  
- Tel.: 21 3815050 e 21 3815054 – Fax: 21 3831150 e 21 3813393  
- E-mail: info@clarkemodet.com.pt

**Paulo Pelayo de Sousa**

- Cartório: Rua de Sá da Bandeira, 706 – 6º. Dto.– 4000-432 PORTO  
- Tel.: 22 2046120 – Fax: 22 2080728  
- E-mail: geral@arlindodesousa.pt

**Pedro Pelayo de Sousa**

- Cartório: Rua de Sá da Bandeira, 706 – 2º. Esq. – 4000-432 PORTO  
- Tel.: 22 2009106 (3 linhas) – Fax: 222080728  
- E-mail: marpat@esoterica.pt

**Pedro Manuel Branco da Cruz**

- Cartório: Av. Duque de Loulé, 1 – 7º Esq. – 1050-085 LISBOA  
- Tel.: 21 3535233 – Fax: 21 3535259  
- E-mail: lex@cruzadvogados.com

**Vítor Luís Ribeiro Cardoso**

- Cartório: Rua Jaime Cortesão, nº 62 - 2910-538 SETÚBAL  
- Tel.: 265 233 158 - TLM: 937250536 - Fax: 265 233 158  
- E-mail: marcasetentes@ribeirocardoso.com

**Abel Dário Pinto de Oliveira**

- Cartório: Rua Nossa Senhora de Fátima, 419 - 3º - Frente - 4050-428 PORTO  
- Tel.: 22 600 80 94 e 22 016 02 04 – Fax: 22 600 80 95  
- E-mail: geral@amporto.com

**Alexandra Maria Viegas Costa Paixão**

- Cartório: Av. António Augusto de Aguiar, nº 148, 4C e 5C - 1069-019 LISBOA  
- Telemóvel: 919830742  
- E-mail: fastfiling@fast-filing.com

**Ana Bárbara Emauz de Melo Portugal de Sampaio**

- Cartório: Rua do Salitre, 195 – 1269-063 LISBOA  
- Tel.: 21 3841300 – Fax: 21 3875775  
- E-mail: ana.sampaio@jedc.pt  
- Web: www.jedc.pt

**Ana Maria Gonçalves Fidalgo**

- Cartório: Av. Casal Ribeiro, 50 - 3º, 1000-093 LISBOA  
- Tel.: 21 3815050 – Fax: 21 3831150  
- E-mail: afidalgo@clarkemodet.com.pt

**Anabela Teixeira de Carvalho**

- Cartório: Edifício Net - Rua de Salazares, n.º 842 - 4149-002, PORTO  
- Tel.: 220028916 - Fax: 225322066  
- E-mail: anabela.carvalho@patents.pt  
- Web: <http://patentree.eu/>

**António Jorge Mateus Andrade**

- Cartório: Av. Infante D. Henrique, 26 - 1149-096 LISBOA
- Tel.: 21 7231800 - Fax: 21 7231899
- E-mail: antonio.andrade@abreuadvogados.com
- Web: www.abreuadvogados.com

**Bruno Braga da Cruz**

- Cartório: Rua Castilho, 67, 1º 1250-068 LISBOA
- Tel.: (+351) 213 849441 - Fax: (+351) 213 849449
- E-mail: brunobragadacruz-127791@adv.oa.pt
- Web: <https://www.glawyers.eu/>

**Carla Maria Santos Pinheiro**

- Cartório: Edifício Oceanus - Avenida da Boavista, 3265 - 3º andar, Escr. 3.4 – 4100-137 PORTO
- Tel.: 22 5323340 – Fax: 22 5323349
- E-mail: cpinheiro@clarkemodet.com.pt

**Cláudia Pimenta Monteiro de Medina Barbosa Xara-Brasil Nogueira**

- Cartório: Av. Maria Helena Vieira da Silva, 40, 1º Dto.– 1750-184 LISBOA
- Tm.: 96 297 25 10
- E-mail: cxarabrasil@gmail.com

**Cristina Antónia de Almeida Carvalho**

- Cartório: Rua do Salitre, 195 – 1269-063 LISBOA
- Tel.: 21 3841300 – Fax: 21 3875775
- E-mail: cristina.carvalho@jedc.pt
- Web: www.jedc.pt

**Filipe Teixeira Baptista**

- Cartório: Avenida Álvares Cabral, n.º 47, r/c - 1250-015 LISBOA
- Tel.: 211 914 169 - Fax: 211 914 166
- E-mail: filipe.baptista@bma.com.pt
- Web: www.bma.com.pt

**Gonçalo de Melo Portugal Saluce de Sampaio**

- Cartório: Rua do Salitre, 195 – 1269-063 LISBOA
- Tel.: 21 3841300 – Fax: 21 3875775
- E-mail: goncalo.sampaio@jedc.pt
- Web: www.jedc.pt

**Gonçalo Maria Cabral da Cunha Ferreira**

- Cartório: Av. Duarte Pacheco, 37 R/C Dtº – 2780-216 OEIRAS
- Tel.: 916093424
- E-mail: goncalo@cfadvogados.com

**Gonçalo Santos da Cunha de Paiva e Sousa**

- Cartório: Rua dos Bacalhoeiros, 4 – 1100-070 LISBOA
- Tel.: 218 823 990– Fax: 218 823 997
- E-mail: goncalo.sousa@gastao.eu
- Web: www.gastao.eu



**Inês de Carvalho Simões**

- Cartório: Rua Vitor Cordon , 10-A – 1249-103 LISBOA
- Tel.: 21 3475020/30 – Fax: 21 3421885 e 21 3424583
- E-mail: inessimoes@jpcruz.pt
- Web: www.jpereiradacruz.pt

**João M. Pimenta**

- Cartório: Rua Vitor Cordon, 10-A – 1249-103 LISBOA
- Tel.: 21 3475020/30 – Fax: 21 3421885 e 21 3424583
- E-mail: joaopimenta@jpcruz.pt
- Web: www.jpereiradacruz.pt

**João Sardinha**

- Cartório: Rua Vitor Cordon , 10-A – 1249-103 LISBOA
- Tel.: 21 3475020/30 – Fax: 21 3421885 e 21 3424583
- E-mail: joaosardinha@jpcruz.pt
- Web: www.jpereiradacruz.pt

**João Paulo Sena Mioludo**

- Cartório: Rua Com Francisco Manuel de Melo, 21 - 1070-085 LISBOA
- Tel.: 963075786
- E-mail: joao.mioludo@srslegal.pt

**Luís Gonçalo Moura Cavaleiro de Ferreira**

- Cartório: Av. Álvares Cabral, 47, 1º – 1250-015 LISBOA
- Tel.: 213 806 530 – Fax: 213 806 531
- E-mail: cavaleiro.ferreira@leonelalves.com

**Marco Alexandre Gomes da Silva Pires de Sousa**

- Cartório: Rua Quinta do Monte, 96 - 1º Dtº - 4805-151 CALDAS DAS TAIPAS
- Tel. 936954610 – Fax: 253471946
- E-mail: marcopires.sousa-9680p@adv.oa.pt

**Maria do Carmo Ferreira Fernandes Simões**

- Cartório: Av. Duque de Ávila, 66, 7º - 1050 - 083 LISBOA
- Tel.: 21 3876961 – Fax: 21 3877596
- E-mail: furtado@furtado.pt

**Maria Manuel Ramos Lucas**

- Cartório: Praça de Portugal n.º. 7C - 1ºD - 2910-640 SETÚBAL
- Tel.: 265 228685 – Fax: 265 228637
- E-mail: mmlucas@marquesmarcas.com

**Maria Teresa Delgado**

- Cartório: Lagoas Park - Edifício 7, 1º Piso – 2740-244 PORTO SALVO
- Tel.: 21 1224726
- E-mail: tdelgado@herrero.pt

**Miguel Adolfo Coelho Quintans**

- Cartório: Rua Sousa Martins, 10 – 1050-218 LISBOA
- Tel.: 21 0958109 – Fax: 21 0958155
- E-mail: miguel.quintans@cms-rpa.com
- Web: www.rpa.pt

**Ricardo Souto Soares Henriques**

- Cartório: Av. Infante D. Henrique, 26 – 1149-096 LISBOA
- Tel.: 21 7231800 – Fax: 21 7231899
- E-mail: ricardo.henriques@abreuadvogados.com
- Web: www.abreuadvogados.com

**Teresa Colaço Dias**

- Cartório: Av. Duque de Ávila, 66, 7º- 1050-083 LISBOA
- Telef.: 351 21 387 69 61 - Fax: 351 21 387 75 96
- E-mail: teresa.dias@furtado.pt
- Web: www.furtado.pt

**Teresa Maria Ferreira Pereira da Silva Garcia**

- Cartório: R. Soldados da Índia, 72 – 1400-340 LISBOA
- Tel.: 21 3017086
- E-mail: garcia.teresa@netcabo.pt

**Paulo Jorge Monteverde Plantier Saraiva Maia**

- Cartório: Av. Álvares Cabral, 47 - 1º - 1250-015 LISBOA
- Tel.: 213 806 530 - Fax: 213 806 531
- E-mail: paulo.monteverde@bma.com.pt
- Web: www.bma.com.pt

**Águeda Silva**

- Cartório: Rua 4 de Outubro, 821 - 4810-485 GUIMARÃES
- E-mail: aguedasilva@gmail.com

**Ana Bela Ferreira**

- Cartório: Rua Castilho, 167 - 2º - 1070-050 LISBOA
- Tel.: 217801963 – Fax: 217975813
- E-mail: sgcr@sgcr.pt
- Web: www.sgcr.pt

**Margarida Martinho do Rosário**

- Cartório: Rua dos Bacalhoeiros, 4 - 1100-070 LISBOA
- Tel.: 218823990 – Fax: 218823997
- E-mail: gcf@gastao.eu
- www.gastao.eu

**Ana Rita Vilhena**

- Cartório: Rua Vitor Cordon, 10-A – 1249-103 LISBOA
- Tel.: 21 3475020 – Fax: 21 3421885 e 21 3424583
- E-mail: anaritavilhena@jpcruz.pt
- Web: www.jpereiradacruz.pt

**António Trigueiros de Aragão**

- Cartório: Rua Dom Francisco Manuel de Melo, nº 15 - 3º, 1070-085 LISBOA
- Tel.: 213907373 – Fax: 213978754
- E-mail: mail@rcf.pt

**Carmina Cardoso**

- Cartório: Largo de São Carlos, 3 - 1200-410 LISBOA
- Tel.: 213583620 – Fax: 213159434
- E-mail: c.cardoso-183171@adv.oa.pt.

**Elsa Guilherme**

- Cartório: Rua José Bento Costa, n. 7 2ºesq.– 2710-428 SINTRA
- Tel.: 963246886
- E-mail: elsagui76@gmail.com

**Filipe Pedro**

- Cartório: Rua Varela Silva, 3 - 2º Dto. - 2730-233 BARCARENA
- E-mail: filipedro@netcabo.pt

**Francisca Ferreira Pinto**

- Cartório: Av. da República, 25 - 1º - 1050-186 LISBOA
- Tel.: 213821200 – Fax: 213877109
- E-mail: francisca.ferreira.pinto@garrigues.com / gcf@garrigues.com

**Hugo Monteiro de Queirós**

- Cartório: Av. Fontes Pereira de Melo, 43 - 1050-119 LISBOA
- Tel.: +351 213 197 311 – Tlm: +351 934 301 498
- E-mail: hugo.monteiroqueiros@plmj.pt
- Web: www.plmj.com

**Isabel Bairrão**

- Cartório: Avenida da República, 25 - 1º - 1050-196 LISBOA
- Tel.: 213800910 – Fax: 213877109
- E-mail: isabel.bairrao@garrigues.com

**Joana da Mata**

- Cartório: Rua Bernardo Lima, 3 - 1150-074 LISBOA
- Tel.: 213566400 – Fax: 213566488
- E-mail: joanamata@rsa-advogados.pt

**João Jorge**

- Cartório: Rua Dom Francisco Manuel de Melo, nº 15 - 3º, 1070-085 LISBOA
- Tel.: 213907373 – Fax: 213978754
- E-mail: mail@rcf.pt

**João Pedro Fazendeiro**

- Cartório: Av. Conselheiro Fernando de Sousa, nº 19, 5º - 1070-072 LISBOA
- Tel.: 216083894
- E-mail: legal@protectidea.pt

**Jorge Faustino**

- Cartório: Rua Dom Francisco Manuel de Melo, nº 15 - 3º, 1070-085 LISBOA
- Tel.: 213907373 – Fax: 213978754
- E-mail: mail@rcf.pt

**José de Novaes e Ataíde**

- Cartório: Av. Duque D'Ávila, 32 - 1º - 1000-141 LISBOA
- Tel.: 213547763 – Fax: 213560486
- E-mail: geral@fdnovaes.com

**Lídia Neves**

- Cartório: Av. Engenheiro Duarte Pacheco, 7, r/c - 1070-100 LISBOA
- Tel.: 21 78148 00 – Fax: 21 781 48 02
- E-mail: lidia.neves@mirandalawfirm.com

**Lourenço de Sampaio**

- Cartório: Rua do Salitre, 195 - 1269-063 LISBOA
- Tel.: 213841300 – Fax: 213875775
- E-mail: lourenco.sampaio@jedc.pt

**Luís Humberto Ferreira**

- Cartório: Edifício Net - Rua de Salazares, n.º 842 - 4149-002, PORTO
- Tel.: 220028916 - Fax: 225322066
- E-mail: luis.ferreira@patents.pt
- Web: <http://patentree.eu/>

**Joana Fialho Pinto**

- Cartório: Av. 5 de outubro, 146 - 7º Andar - 1050-061 LISBOA
- Tel.: 213241530 – Fax: 213422446
- E-mail: marcpat@agcunhaferreira.pt

**Maria Cruz Garcia**

- Cartório: Av. Casal Ribeiro, 50, 3º Andar – 1000-093 LISBOA
- Tel.: 91 145 26 59
- E-mail: mcruzgarcia@clarkemodet.com.pt
- Web: [www.clarkemodet.com](http://www.clarkemodet.com)

**Mário Castro Marques**

- Cartório: Rua António Cardoso, 235, 6º Drt Frt, 4150-081 PORTO
- Tel.: 91 9107557
- E-mail: mariocastromarques@gmail.com

**Marisa Coimbra**

- Cartório: Rua Dom Francisco Manuel de Melo 21, 1070-085 LISBOA
- Tel.: 21 313 2000 – Fax: 21 313 2001
- E-mail: mail@rcf.pt
- Web: [www.srslegal.pt/pt/](http://www.srslegal.pt/pt/)

**Nuno Lourenço**

- Cartório: Lusoworld II A25. Rua Pé de Mouro 2710-144 SINTRA
- Tel.: 21 1395721 – Fax: 21 1946681
- E-mail: nuno.lourenco@today.patents.com
- Web: [www.todaypatents.com](http://www.todaypatents.com)

**Rodolfo Condessa**

- Cartório: Rua Cidade de Rabat, 31 - 8º Esq. - 1500-159 LISBOA
- Tel.: 966712005
- E-mail: rodolfo.condessa@gmail.com

**Rui Duarte Catana**

- Cartório: Av. Marquês de Tomar, 44 - 6º - 1069-229 LISBOA
- Tel.: 217613490 – Fax: 217613499
- E-mail: rui.catana@aduarteassoc.com
- Web: [www.aduarteassoc.com](http://www.aduarteassoc.com)

**Rui Moreira de Resende**

- Cartório: Rua Bernardo Lima, 3 - 1150-074 LISBOA
- Tel.: 213566400 – Fax: 213566488
- E-mail: ruiresende@rsa-advogados.pt

**Sandra Martins Pinto**

- Cartório: Praça General Humberto Delgado, n.º 267 3º Andar Salas 1 /2, 4000-288 PORTO
- Tel.: 222012603 – Fax: 222012605
- E-mail: smp@sgcr.pt
- Web: www.sgcr.pt

**Teresa Luísa Catarino Fernandes Gingeira Martins**

- Cartório: Edifício Net - Rua de Salazares, n.º 842 - 4149-002, PORTO
- Tel.: 220028916 - Fax: 225322066
- E-mail: teresa.martins@patents.pt
- Web: <http://patentree.eu/>

**Vasco Stillwell D'Andrade**

- Cartório: Rua Castilho, 165 - 1070-050 LISBOA
- Tel.: 213817400 – Fax: 213826629
- E-mail: vsandrade@mlgts.pt

**Vera Correia Alves**

- Cartório: Rua Bernardo Sequeira, 78 - 1º Sala M - 4710-359 BRAGA
- Tel.: 253609330 – Fax: 253609311 – Tlm: 919285011
- E-mail: veracorreialves@nadv.pt

**Ana Sofia Dinis Chaves**

- Cartório: Rua Luis Gonzaga, Edificio Phoenix Garden, 7º andar H, MACAU
- Tel.: 00853 66591201
- E-mail: chaves.anasofia@gmail.com

**Ália Mohamade Amadá**

- Cartório: Rua Leopoldo de Almeida Nº 1 - 3º A, 1750-137 LISBOA
- E-mail: alia.amada-360741@adv-est.oa.pt

**Rita Milhões**

- Cartório: Zona Industrial Sapec Bay, Av do Rio Tejo, Lote 4 - 2910-440 SETÚBAL
- Tel.: 265721099
- E-mail: ritamilhoes-21212l@adv.oa.pt

**Daniel Reis Nobre**

- Cartório: Alameda dos Oceanos, 41K-21, Parque das Nações – 1990-207 LISBOA
- Tel.: 213 150 970 - Fax: 213 531 352
- E-mail: portugal@inventia.com
- Web: www.inventia.pt

**Tiago Reis Nobre**

- Cartório: Alameda dos Oceanos, 41K-21, Parque das Nações – 1990-207 LISBOA
- Tel.: 213 150 970 - Fax: 213 531 352
- E-mail: portugal@inventia.com
- Web: www.inventia.pt

**David Cardoso**

- Cartório: Avenida Defensores de Chaves, 36, 1.º Direito, 1000-119 LISBOA
- Tel.: 218758322 – Fax: 255134816
- E-mail: dc@legalwest.eu

**Ágata Pinho**

- Cartório: Av. Sidónio Pais, n.º 379, Piso 1, sala 1.14, Ed. HOECHST - 4100-486 BOAVISTA, PORTO
- Tel.: 220167495 – Fax: 226092487
- E-mail: agatapinho@jpcruz.pt
- Web: www.jpereiradacruz.pt

**Ana Eugénio**

- Cartório: Rua António Enes 18-3D - 1050-025 LISBOA
- E-mail: aeugenio.ana@gmail.com

**Ana M. Sebastião**

- Cartório: Rua Vitor Cordon , 10-A – 1249-103 LISBOA
- Tel.: 21 3475020/30 – Fax: 21 3421885 e 21 3424583
- E-mail: anamsebastiao@jpcruz.pt
- Web: www.jpereiradacruz.pt

**Cátia Ribeiro**

- Cartório: Praça de Portugal n.º 7C - 1.ºD - 2910-640 SETÚBAL
- Tel.: 265 228 685 - Fax: 265 228 637
- E-mail: catia@marquesmarcas.com
- Web: www.marquesmarcas.com

**Joana Dez-Réis Grilo**

- Cartório: Rua de Campolide n.º 164 D, 1070-029 LISBOA
- Tel.: 934954388
- E-mail: joana.grilo@protectdata.pt

**Luís Caixinhas**

- Cartório: Alameda dos Oceanos, 41K-21, Parque das Nações - 1990-207 LISBOA
- Tel.: 213 150 970 - Fax: 213 531 352
- E-mail: portugal@inventacom
- Web: www.inventacom

**Ricardo Abrantes**

- Cartório: Av. Casal Ribeiro, 50 - 3.º, 1000-093 LISBOA
- Tel.: 213815050 - Fax: 212831150
- E-mail: rabrantes@clarkemodet.com.pt

**Patrícia Marques**

- Cartório: Associação Empresarial da Região de Leiria, Av. Bernardo Pimenta, sala 9, 2404-010 LEIRIA
- Tel.: 916810463 / 244024415
- E-mail: patriciamarques@jpcruz.pt
- Web: www.jpereiradacruz.pt

**Márcia Martinho da Rosa**

- Cartório: Rua Rodrigo da Fonseca, n.º 82, 1.º Dt.º, 1250-193 LISBOA
- Tel.: 213714940 - Fax: 213882635
- E-mail: marcia.rosa@pra.pt

**Madalena Barradas**

- Cartório: Av. 5 de Outubro, 176, 5.º Esq., 1050-063 LISBOA
- Tel.: 21 7931143 - Fax: 21 7931144
- E-mail: madalena\_barradas@hotmail.com

**Luís Teixeira**

- Cartório: Rua Públia Hortênsia de Castro, nº 1, 2º A - 1500-518 LISBOA
- E-mail: teixeira.luismmanuel@gmail.com

**Manuel Cunha Ferreira**

- Cartório: Av. 5 de outubro, 146 - 7º Andar - 1050-061 LISBOA
- Tel.: 213241530 - Fax: 213476656 / 213422446
- E-mail: manuel.cunhaferreira@agcunhaferreira.pt

**Ana Fazendeiro**

- Cartório: Av. das Forças Armadas, nº 125 - 12º - 1600-079 LISBOA
- Tel.: 217231800 - Fax: 217231899
- E-mail: ana.fazendeiro@abreuadvogados.com

**Vítor Palmela Fidalgo**

- Cartório: Alameda dos Oceanos, 41K-21, Parque das Nações – 1990-207 LISBOA
- Tel.: 213 150 970 - Fax: 213 531 352
- E-mail: vfidalgo@inventacom.com
- Web: www.inventacom.pt

**Sérgio Coimbra Henriques**

- Cartório: Av de Berna, 30 - 3º A, 1050-148 LISBOA
- Tel.: 211 64 99 99
- E-mail: sergiocoimbrahenriques@gmail.com

**Filipa Lopes Galvão**

- Cartório: Rua Professor Simões Raposo, nº 5, 4º B - 1600-660 LISBOA
- E-mail: filipa.galvao@eyesee.pt

**Jorge Manuel Vaz Machado**

- Cartório: Av. da Boavista, Ed. Oceanus, nº 3265 - 3º Andar, Escr. 3.4 - 4100-137 PORTO
- Tel.: 225323340 - Fax: 225323344
- E-mail: jmachado@clarkemodet.com.pt

**Vera Albino**

- Cartório: Alameda dos Oceanos, 41K-21, Parque das Nações – 1990-207 LISBOA
- Tel.: 213 150 970 - Fax: 213 531 352
- E-mail: portugal@inventacom.com
- Web: www.inventacom.pt

**Maria João Pereira**

- Cartório: Avenida Comendador Silva Araújo, Ap. 30 - 4796-908 VILA DAS AVES
- Tel.: 252874627
- E-mail: mariabaltarpereira@gmail.com

**Mário Marques**

- Cartório: Avenida 5 de Outubro, nº 10 - 1º - 1050-056 LISBOA
- Tel.: 216081027
- E-mail: mmarques@level-up.pt

**Isaura Monteiro**

- Cartório: Rua do Centro Comunitário, Lote 96, n.º 8 - 8135-154 ALMANCIL
- Tel.: 933462947
- E-mail: isaura.monteiro@gmail.com

**Ana Rita Remígio**

- Cartório: Edifício Net, Rua de Salazares 842 - 4149-002 PORTO
- Tel.: 225322064 - Fax: 225322066
- E-mail: ana.remigio@patents.pt
- Web: www.patents.pt

**Daniela Dinis**

- Cartório: Rua da Fé n.º 10 Casal do Rato 1675-313 PONTINHA
- Tel.: 961294016
- E-mail: danielamdinis-456421@adv.oa.pt

**Luís Pinto Monteiro**

- Cartório: Av. da Liberdade, 224 - 1250-148 LISBOA
- Tel.: 213197300 - Fax: 213197319
- E-mail: luis.pintomonteiro@plmj.pt

**Cláudia Freixinho Serrano**

- Cartório: Rua Vitor Cordon , 10-A - 1249-103 LISBOA
- Tel.: 213475020 - Fax: 213421885
- E-mail: claudiaserrano@jpcruz.pt

**David Marques**

- Cartório: Avenida Cova dos Vidros, Lote 2570 - 2975-333 QUINTA DO CONDE
- E-mail: davidmtfmarques@gmail.com

**Filipe Funenga**

- Cartório: Vågsgaten, 43, 4306 SANDNES NO
- Tel.: (+47) 908 77 808
- E-mail: filipe.funenga@patent.no

**Inês Monteiro Alves**

- Cartório: Alameda dos Oceanos, 41K-21, Parque das Nações – 1990-207 LISBOA
- Tel.: 213150970 - Fax: 213531352
- E-mail: ialves@inventia.com

**Mariana Bernardino Ferreira**

- Cartório: Av. Álvares Cabral, 47 - 1.º - 1250-015 LISBOA
- Tel.: 213806530 - Fax: 213806531
- E-mail: mariana.ferreira@bma.com.pt
- Web: www.bma.pt

**Patrícia Lima**

- Cartório: Instituto Superior Técnico, Avenida Rovisco Pais - 1049-001 LISBOA
- E-mail: patriciamlima@hotmail.com

**Rita Mendonça**

- Cartório: Rua Castilho, 167, 2º - 1070-050 LISBOA
- Tel.: 217 801 963 – Fax: 217 975 813
- E-mail: sgcr@sgcr.pt
- Web: www.sgcr.pt



**Rui do Nascimento Gomes**

- Cartório: Rua Vitor Cordon, 10-A - 1249-103 LISBOA
- Tel.: 213475020 - Fax: 213421885
- E-mail: ruigomes@jpcruz.pt
- Web: www.jpereiradacruz.p

**Vasco Rosa Dias**

- Cartório: Est. Beira nº 176, 5º A - 3030-173 COIMBRA
- Tel.: 963312134
- E-mail: vasco.rosa.dias@gmail.com

**Joana Piriquito Santos**

- Cartório: Rua D. Luís I, n.º 28 1200-151 LISBOA
- Tel.: 213113400 - Fax: 213113406
- E-mail: jcs@vda.pt

**Sónia Mota Maia**

- Cartório: Alameda da Quinta de Sto. António, nº 1 - Núcleo 1 - 2º E - 1600-675 LISBOA
- Tel.: 217160190 - Fax: 213244665
- E-mail: info@ip-smm.com

**Pedro Bacelar**

- Cartório: Estrada da Chainha, Lote 6, Nº163 R/C - 7005-198 ÉVORA
- Tel: 266040468 e 919654760 - Fax: 266040948
- E-mail: pedro.espanca@gmail.com

**Miguel Antunes de Resende**

- Cartório: Avenida de São Pedro nº 31 Monte Estoril - 2765-446 ESTORIL
- Tel: 910583778
- E-mail: miguelantunesderesende@gmail.com

**Luís Sommer Ribeiro**

- Cartório: Rua dos Bacalhoeiros, 4 - 1100-070 LISBOA
- Tel: 218823990 - Fax: 218823997
- E-mail: luis.ribeiro@gastao.eu

**João Pereira Cabral**

- Cartório: Alameda dos Oceanos, 41, K21, Parque das Nações - 1990-207 LISBOA
- Tel: 213150970 - Fax: 213531352
- E-mail: jcabral@inventacom
- Web: www.inventa.pt

**João Francisco Sá**

- Cartório: Alameda dos Oceanos, 41, K21, Parque das Nações - 1990-207 LISBOA
- Tel: 213150970 - Fax: 213531352
- E-mail: jfsa@inventacom
- Web: www.inventa.pt

**Sousa Ribeiro**

- Cartório: Av. Álvares Cabral, n.º 47, 1.º andar - 1250-015 LISBOA
- Tel: 213806530 - Fax: 213806531
- E-mail: sousaribeiro-46899p@adv.oa.pt

**Evangelino Marques Ribeiro**

- Cartório: Praça de Portugal n.º 7C - 1.ºD - 2910-640 SETÚBAL
- Tel: 265228685 e 932573091 - Fax: 265228637
- E-mail: marquesribeiro@marquesmarcas.com
- Web: www.marquesmarcas.com

**Diogo Xavier Santos**

- Cartório: Rua Castilho, 167, 2.º Andar - 1070-050 LISBOA
- Tel: 217801963 e 912628247 - Fax: 217975813
- E-mail: dxs@sgcr.pt
- Web: www.sgcr.pt

**Saulo Chanoca**

- Cartório: Rua Artilharia Um, n.º 51, Páteo Bagatela, Edifício 1, 4.º Andar - 1250-137 LISBOA
- Tel: 211554330 e 935274353
- E-mail: schanoca@bas.pt

**Lígia Gata**

- Cartório: Av. Dr. Mário Moutinho, Lt 1519, 7.º Esq. - 1400-136 LISBOA
- Tel: 213011684
- E-mail: ligiagata007@gmail.com
- Web: www.megaingenium.eu

**Manuel Bastos Moniz Pereira**

- Cartório: Rua dos Bacalhoeiros 4, 1100-070 LISBOA
- Tel: 218823990 - Fax: 218823997
- E-mail: manuel.pereira@gastao.eu
- Web: www.gastao.eu

**Ana Neves**

- Cartório: Rua Dr. Bernardino Machado, n.º 30A, Vale Milhaços, 2855-437 CORROIOS
- Tel: 936256546
- E-mail: anaisabelneves@gmail.com

**Ana Plácido Martins**

- Cartório: Rua Feliciano de Castilho, 92, 4150-PORTO
- Tel: 965 062 738
- E-mail: anamartins.adv@outlook.com

**André Sarmento**

- Cartório: Rua Damião de Góis, n.º 56, 4.º Andar, apt. 43, 4050-221 PORTO
- Tel: 223 751 032
- E-mail: andrevsarmento@gmail.com

**Miguel Vaz Serra**

- Cartório: Avenida 5 de outubro, n.º 146, 7.º Andar, 1050-061 LISBOA
- Tel: 917169727- Fax: 213422446
- E-mail: miguel.vazserra@agcunhaferreira.pt

**Leila Teixeira**

- Cartório: Rua 19, 231, 1.º Andar, 4500-256 ESPINHO
- Tel: 935254856
- E-mail: leilateixeiraa@gmail.com

**Cristina de Castro**

- Cartório: Rua António Sérgio, 49 - 3º Esq. - 6300-665 GUARDA
- Tel: 965028903
- E-mail: cristinacastro@ipg.pt

**Mariana Belo de Oliveira**

- Cartório: Rua Domingos Ferreira Pinto Basto, nº 45, 3830 -176 ÍLHAVO - AVEIRO
- Tel: 914913442
- E-mail: marianabelooliveira@gmail.com

**Natacha Batista**

- Cartório: Rua 9 de Março, nº 63, Cajados - 2965-505 ÁGUAS DE MOURA
- Tel: 916187637
- E-mail: anatachabatista@gmail.com

**Raquel Antunes**

- Cartório: Rua Vitor Cordon, 10A – 1249 -103 LISBOA
- Tel.: 21 3475020
- E-mail: raquelantunes@jpcruz.pt
- Web: www. jpereiradacruz.pt

**Sofia Rebelo Ladeira**

- Cartório: Rua Ana de Castro Osório, nº 4 - 5º B– 1500-039 LISBOA
- Tel.: 969267585
- E-mail: ladeira.sofia@gmail.com

**Adriana Esteves**

- Cartório: Av. Casal Ribeiro, 50 - 3º andar – 1000-093 LISBOA
- Tel.: 213815050 – Fax: 212831150
- E-mail: aesteves@clarkemodet.com.pt

**Cláudia Tomás Pedro**

- Cartório: Avenida Duque de Ávila, n.º 46, 6.º – 1050-083 LISBOA
- Tel.: 213408600 Tlm: 966478360
- E-mail: cpedro@ga-p.com

**Diana Pereira**

- Cartório: Alameda dos Oceanos, 41, K21, Parque das Nações – 1990-207 LISBOA
- Tel.: 213150970/1 – Fax: 213531352
- E-mail: dpereira@inventacom.com

**Inês Sequeira**

- Cartório: Alameda dos Oceanos, 41, K21, Parque das Nações – 1990-207 LISBOA
- Tel.: 918860596
- E-mail: isequiera@inventacom.com

**Joel David Rodrigues**

- Cartório: Rua Escola do Futebol, n.º 11, 1.º dto. – 8700-258 OLHÃO
- Tel.: 961 108 500
- E-mail: jdcruzrodrigues@gmail.com

**Inês Guerra**

- Cartório: Rua Castilho, 167 - 2º - 1070-050 LISBOA
- Tel.: 217801963 - Fax: 217975813
- E-mail: sgcr@sgcr.pt
- Web: www.sgcr.pt

**Luísa Azevedo Soares Rodrigues**

- Cartório: Rua António da Silveira, 131 - 2765-300 ESTORIL
- Tel.: 914431158
- E-mail: marialuisa.rodrigues@gmail.com

**Marina Ciriani**

- Cartório: Estrada Paço do Lumiar, Campus do Lumiar 1649-038 LISBOA
- Tel.: 935933071
- E-mail: ciriani.marinar@gmail.com

**Miguel Bibe**

- Cartório: Alameda dos Oceanos, 41, K21, Parque das Nações - 1990-207 LISBOA
- Tel.: 918759849
- E-mail: mbibe@inventacom.com

**Tiago Andrade**

- Cartório: Rua Vitor Cordon, 10-A - 1200-442 LISBOA
- Tel.: 213475020
- E-mail: tiagoandrade@jpcruz.pt
- Web: www.jpereiradacruz.pt

**Cláudia Alexandra Maia do Couto**

- Cartório: Av. Casal Ribeiro, 50 - 3º andar - 1000-093 LISBOA
- Tlm: 934785837
- E-mail: claudia.amcouto@gmail.com

**Cristina Maria Sanches Simões de Faria**

- Cartório: Rua António Livramento, n.º3, -5ºC 1600-371 LISBOA
- Tel: 960290166
- E-mail: csdefaria@gmail.com

**Diogo de Almeida Antunes**

- Cartório: Alameda dos Oceanos 41 K 21-1991-207 LISBOA
- Tel. 21 3150970 - Tlm: 925835323
- E-mail: dantunes@inventacom.com

**Dulce de Fátima Varandas de Almeida Andrade**

- Cartório: Edifício Net - Rua de Salazares, n.º 842 - 4149-002, PORTO
- Tel.: 220028916 - Fax: 225322066
- E-mail: dulce.varandas@patents.pt
- Web: <http://patentree.eu/>

**Filipa João da Gama Franco Marques Pereira**

- Cartório: Rua Victor Cordon, n.º 10 - A - 1249-103 LISBOA
- Tlm.: 910075582
- E-mail: filipapereira@jpcruz.pt

**Inês Duarte Tavares**

- Cartório: Alameda dos Oceanos, 41K-21, Parque das Nações - 1990-207 LISBOA
- Tel.: 213150970 - Fax: 213531352
- E-mail: itavares@inventia.com
- Web: www.inventia.pt

**Joana Alves Coelho**

- Cartório: Praça General Humberto Delgado, 267 - 3º salas 1 e 2 - 4000-288 PORTO
- Tel.: 222012603 - Fax: 222012605
- E-mail: jac@sgcr.pt
- Web: www.sgcr.pt

**Miguel Filipe Duarte**

- Cartório: Av. Casal Ribeiro, 50 – 3º andar, 1000-093 LISBOA
- Tel.: +351 213815050
- E-mail: mduarte@clarkemodet.com.pt

**Vera Lúcia Faria Viola Gonçalves**

- Cartório: Rua Dr. Herminio Laborinho, nº 13 - 2500-214 CALDAS DA RAINHA
- Tel.: 914287287
- E-mail: vera.viola.goncalves@gmail.com

**PROCURADORES AUTORIZADOS**

(Os Procuradores Autorizados são pessoas singulares que, não sendo Agentes Oficiais da Propriedade Industrial, podem praticar actos e termos do processo, juntando, para o efeito, procuração simples e com poderes especiais para cada processo)

**Artur Almeida Pinto Furtado da Luz**

- Cartório: Rua da Madalena, 214 – 4º – 1100-325 LISBOA  
- Tel.: 21 8870657 – Fax: 21 8879714  
- E-mail: abpatentiena@mail.telepac.pt

**Carlos António dos Santos Rodrigues**

- Cartório: Rua da Madalena, 214 – 4º – 1100-325 LISBOA  
- Tel.: 21 8870657 – Fax: 21 8879714  
- E-mail: abpatentiena@mail.telepac.pt

**Ruy Pelayo de Sousa**

- Cartório: Rua de Sá da Bandeira, 706 – 6º Dtº. – 4000-432 PORTO  
- Tel.: 22 2046120 (3 linhas) – Fax: 22 2080728  
- E-mail: geral@arlindodesousa.pt

**Carmen Ferreira Furtado da Luz de Oliveira e Silva**

- Cartório: Rua Sousa Martins, N.º 10 - 7º – 1050-218 LISBOA  
- Tel.: 21 3876961 – Fax: 21 3877596  
- E-mail: furtado.marcas@netcabo.pt

**Luís Reinaldo de Oliveira e Silva**

- Cartório: Rua Maria Pia, 20 - 3º Dto. – 1350-208 LISBOA  
- Tel.: 21 3951814 – Fax: 21 3951842  
- E-mail: publamarca@iol.pt

**Carlos Eugénio Reis Nobre**

- Cartório: Alameda dos Oceanos, 41K-21, Parque das Nações – 1990-207 LISBOA  
- Tel.: 213 150 970 - Fax: 213 531 352  
- E-mail: portugal@inventa.com  
- Web: www.inventa.pt

**Maria Margarida Gomes Sanches Nunes**

- Cartório: Av. António José Gomes, 60 - B - 1º E, Apartado 175 – 2801-902 ALMADA  
- Tel.: 21 2744129 e 21 2768069 – Fax: 21 2740012  
- E-mail: guimarque@guimarque.pt

**José Roger Pimenta Rodrigues**

- Cartório: Praça Francisco Sá Carneiro, 3 – 4º - Apartado 2874 – 1000-159 LISBOA CODEX  
- Tel. 21 8461705 – Fax 21 8478686