

# BOLETIM DA PROPRIEDADE INDUSTRIAL

Nº 2022/06/23 (122/2022) 23 de junho de 2022

## Sumário

Aviso.....	3
Códigos .....	3
TRIBUNAIS.....	7
Decisões judiciais sobre ilícitos criminais e contraordenacionais .....	7
Cópia do anúncio do Tribunal Judicial da Comarca de Aveiro, Juízo Local Criminal de Ovar, respeitante ao Processo Comum (Tribunal Singular) nº 387/20.9PAOVR.....	7
PATENTES DE INVENÇÃO .....	8
Pedidos - BBKA/1A.....	8
Patentes europeias vigentes em Portugal - FG4A.....	10
Caducidades por falta de pagamento de taxa - MM3A .....	11
Caducidades por falta de pagamento de taxa - Patente europeia - MM4A .....	12
Caducidades por limite de vigência - MM3A .....	13
Caducidades por limite de vigência - Patente europeia - MM3A .....	14
CERTIFICADOS COMPLEMENTARES DE PROTECÇÃO .....	15
Requerimentos indeferidos.....	15
Publicação da notificação definida pelo Regulamento (UE) 2019/933 que altera o Regulamento (CE) n.º 469/2009 relativo ao certificado complementar de proteção para os medicamentos .....	16
MODELOS DE UTILIDADE .....	17
Pedidos - BB/CA1K.....	17
DESENHOS OU MODELOS .....	19
Pedidos - BB/CA1Y .....	19
Caducidades por falta de pagamento de taxa - MM4Y .....	20
Pedidos e Avisos de Deferimento de Revalidação - NF4Y .....	21
MODELOS INDUSTRIAIS .....	22
Caducidades por limite de vigência - MM3L.....	22
DESENHOS INDUSTRIAIS .....	23
Caducidades por falta de pagamento de taxa - MM4Q.....	23
REGISTO NACIONAL DE MARCAS.....	24
Pedidos .....	24
Concessões .....	43
Recusas.....	46
Renovações .....	47
Caducidades por falta de pagamento de taxa .....	48
Averbamentos.....	51
Desistências.....	52
Outros Atos.....	53
Pedidos e Avisos de Deferimento de Revalidação .....	54
REGISTO INTERNACIONAL DE MARCAS .....	55

---

Concessões .....	55
Recusas.....	56
<b>REGISTO DE NOMES DE ESTABELECIMENTO.....</b>	<b>57</b>
Caducidades por falta de pagamento de taxa .....	57
<b>REGISTO DE LOGÓTIPOS .....</b>	<b>58</b>
Pedidos .....	58
Concessões .....	60
Recusas.....	61
Renovações .....	62
Caducidades por falta de pagamento de taxa .....	63
Conversão para Logótipos ao abrigo do artigo 11.º do Decreto-Lei n.º 143 de 25 de Julho .....	64
<b>AGENTES OFICIAIS DE PROPRIEDADE INDUSTRIAL.....</b>	<b>65</b>
<b>PROCURADORES AUTORIZADOS .....</b>	<b>86</b>

## Aviso

À matéria publicada no presente Boletim são aplicáveis as disposições do Código da Propriedade Industrial.

## Códigos

### Códigos das rubricas (St. 17 OMPI)

Títulos de propriedade industrial:

- A — Patente de invenção.
- K — Modelo de utilidade.
- L — Modelo industrial.
- Q — Desenho industrial.
- Y — Desenho ou modelo.
- 1 — Pedido não examinado.
- 3 — Pedido examinado sem pesquisa.
- 4 — Pedido examinado com pesquisa.

Publicação:

BB — Publicação de pedidos e correspondente disponibilização dos documentos ao público, para consulta ou fornecimento de cópias, a pedido.

Oposição:

- CA — Fase de oposição.

Procedimento de concessão:

- FA — Desistências.
- FC — Recusas.
- FF — Concessão provisória.
- FG — Concessão; Registo; Estatuto legal; Licenças.
- GA — Transformação de pedido de título de propriedade industrial.
- PC — Transmissão.
- PD — Mudanças de identidade/sede.
- QB — Licenças concedidas e registadas.

Correções; outros:

- HK — Retificações.
- HZ — Requerimentos indeferidos.

Caducidade dos direitos de propriedade industrial:

- MA — Renúncias.
- MM — Caducidades.

Manutenção dos direitos de propriedade industrial:

- NF — Revalidações.

Outras decisões:

RL — Despachos proferidos por sentença alterando despacho anterior.

### Lista dos Códigos INID — Identificação Numérica Internacional de Dados Bibliográficos (Normas St. 9, St. 60, St. 80 OMPI)

Patentes, Modelos de Utilidade, Certificados Complementares de Proteção, Desenhos ou Modelos:

- (11) Número de pedido.
- (19) Organismo emissor, país.
- (22) Data do pedido.
- (28) Número de objetos de um pedido múltiplo.
- (30) Data, país e número de prioridade.
- (43) Data de publicação de pedido não examinado.
- (44) Data de publicação de pedido examinado.
- (51) Classificação internacional:
  - A, U — Int. Cl. 7;
  - L, Q, Y — LOC (8).
- (54) Título em português.
- (55) Reprodução fotográfica do desenho ou modelo.
- (57) Resumo e desenho da invenção/descrição do desenho ou modelo.
  - (71) Requerente, nacionalidade, profissão, morada.
  - (72) Inventor(es)/autor(es).

Marcas, Nomes e Insígnias de Estabelecimento, Logótipos, Denominações de Origem e Indicações Geográficas, Recompensas:

- (210) Número de pedido.
- (220) Data do pedido.
- (300) Data, país e número de prioridade.
- (441) Data de publicação do pedido não examinado.
- (442) Data de publicação do pedido examinado.
- (511) Lista de produtos ou serviços segundo a Classificação Internacional de Nice [NCL (8)].
- (512) Classificação Nacional e/ou lista de produtos ou serviços.
  - (531) Descrição dos elementos figurativos das marcas segundo a Classificação Internacional de Viena [CFE (5)].
  - (540) Reprodução do sinal.
  - (550) Indicação do tipo de marca
  - (551) Indicação de que a marca é coletiva, de certificação ou de associação.
  - (561) Transliteração da marca.
  - (566) Tradução da marca ou das palavras nela contidas.
  - (591) Informações de cores reivindicadas.
  - (730) Nome do requerente, nacionalidade, profissão, morada.

**Outros códigos**

MNA — Marca nacional.  
MCA — Marca Coletiva.  
MCC — Marca de Certificação ou de Garantia.  
NOM — Nome de estabelecimento.  
INS — Insígnia de estabelecimento.  
LOG — Logótipo.  
DNO — Denominação de Origem Nacional.  
DOI — Denominação de Origem Internacional.  
IGR — Indicação Geográfica.  
RCS — Recompensa.

**Lista alfabética dos códigos de países,  
organizações intergovernamentais  
e outras entidades  
(Norma St. 3 OMPI)**

AD — Andorra.  
AE — Emirados Árabes Unidos.  
AF — Afeganistão.  
AG — Antígua e Barbuda.  
AI — Anguila.  
AL — Albânia.  
AM — Arménia.  
AN — Antilhas Holandesas.  
AO — Angola.  
AP — ARIPO — Organização Regional Africana da Propriedade Industrial.  
AR — Argentina.  
AT — Áustria.  
AU — Austrália.  
AW — Aruba.  
AZ — Azerbaijão.  
BA — Bósnia-Herzegovina.  
BB — Barbados.  
BD — Bangladesh.  
BE — Bélgica.  
BF — Burquina Faso.  
BG — Bulgária.  
BH — Barém.  
BI — Burundi.  
BJ — Benin.  
BM — Bermudas.  
BN — Brunei Darussalam.  
BO — Bolívia.  
BOIP — *Office* da Propriedade Intelectual do Benelux.  
BR — Brasil.  
BS — Baamas.  
BT — Butão.  
BV — Ilha Bouvet.  
BW — Botswana.  
BY — Bielo-Rússia.  
BZ — Belize.  
CA — Canadá.  
CD — República Democrática do Congo.  
CF — República Centro-Africana.  
CG — Congo.

CH — Suíça.  
CI — Costa do Marfim.  
CK — Ilhas Cook.  
CL — Chile.  
CM — Camarões.  
CN — China.  
CO — Colômbia.  
CR — Costa Rica.  
CU — Cuba.  
CV — Cabo Verde.  
CY — Chipre.  
CZ — República Checa.  
DE — Alemanha.  
DJ — Djibuti.  
DK — Dinamarca.  
DM — Dominica.  
DO — República Dominicana.  
DZ — Argélia.  
EA — EAPO — Organização Euro-Asiática de Patentes.  
EC — Equador.  
EE — Estónia.  
EG — Egipto.  
EH — Sara Ocidental.  
EM — EUIPO — Instituto da Propriedade Intelectual da União Europeia.  
EP — IEP — Instituto Europeu de Patentes.  
ER — Eritreia.  
ES — Espanha.  
ET — Etiópia.  
FI — Finlândia.  
FJ — Fiji.  
FK — Ilhas Malvinas.  
FO — Ilhas Faroé.  
FR — França.  
GA — Gabão.  
GB — Reino Unido.  
GC — Instituto de Patentes do Conselho de Cooperação dos Estados Árabes do Golfo (GCC).  
GD — Granada.  
GE — Geórgia.  
GG — Guernsey.  
GH — Gana.  
GI — Gibraltar.  
GL — Gronelândia.  
GM — Gâmbia.  
GN — Guiné.  
GQ — Guiné Equatorial.  
GR — Grécia.  
GS — Geórgia do Sul e as ilhas Sandwich do Sul.  
GT — Guatemala.  
GW — Guiné-Bissau.  
GY — Guiana.  
HK — Hong-Kong/China.  
HN — Honduras.  
HR — Croácia.  
HT — Haiti.  
HU — Hungria.  
IB — Secretaria Internacional da Organização Mundial da Propriedade Intelectual (OMPI).  
ID — Indonésia.  
IE — Irlanda.

IL — Israel.	NZ — Nova Zelândia.
IM — Ilha de Man.	OA — OAPI — Organização Africana da Propriedade Intelectual.
IN — Índia.	OM — Omã.
IQ — Iraque.	PA — Panamá.
IR — República Islâmica do Irão.	PE — Peru.
IS — Islândia.	PG — Papua Nova Guiné.
IT — Itália.	PH — Filipinas.
JE — Jersey.	PK — Paquistão.
JM — Jamaica.	PL — Polónia.
JO — Jordânia.	PT — Portugal.
JP — Japão.	PW — Palau.
KE — Quênia.	PY — Paraguai.
KG — Quirguistão.	QA — Quatar.
KH — Camboja.	QZ — Instituto Comunitário de Variedades Vegetais (CPVO).
KI — Quiribáti.	RO — Roménia.
KM — Comores.	RS — Sérvia.
KN — S. Kitts e Nevis.	RU — Federação Russa.
KP — República Popular Democrática da Coreia.	RW — Ruanda.
KR — República da Coreia.	SA — Arábia Saudita.
KW — Koweit.	SB — Ilhas Salomão.
KY — Ilhas Caimão.	SC — Seychelles.
KZ — Cazaquistão.	SD — Sudão.
LA — República Popular Democrática do Laos.	SE — Suécia.
LB — Líbano.	SG — Singapura.
LC — Santa Lúcia.	SH — Santa Helena.
LI — Listenstaina.	SI — Eslovénia.
LK — Sri Lanka.	SK — Eslováquia.
LR — Libéria.	SL — Serra Leoa.
LS — Lesoto.	SM — São Marinho.
LT — Lituânia.	SN — Senegal.
LU — Luxemburgo.	SO — Somália.
LV — Letónia.	SR — Suriname.
LY — Líbia.	ST — São Tomé e Príncipe.
MA — Marrocos.	SV — El Salvador.
MC — Mónaco.	SY — República Árabe da Síria.
MD — República da Moldávia.	SZ — Suazilândia.
ME — Montenegro.	TC — Ilhas Turcas e Caicos.
MG — Madagáscar.	TD — Chade.
MK — Ex-República Jugoslava da Macedónia.	TG — Togo.
ML — Mali.	TH — Tailândia.
MM — Myanmar (Birmânia).	TJ — Tajiquistão.
MN — Mongólia.	TL — Timor-Leste.
MO — Macau.	TM — Turquemenistão.
MP — Ilhas Marianas do Norte.	TN — Tunísia.
MR — Mauritânia.	TO — Tonga.
MS — Montserrat.	TR — Turquia.
MT — Malta.	TT — Trinidad e Tobago.
MU — Maurícias.	TV — Tuvalu.
MV — Ilhas Maldivas.	TW — Taiwan/China.
MW — Malavi.	TZ — República Unida da Tanzânia.
MX — México.	UA — Ucrânia.
MY — Malásia.	UG — Uganda.
MZ — Moçambique.	US — Estados Unidos da América.
NA — Namíbia.	UY — Uruguai.
NE — Níger.	UZ — Uzbequistão.
NG — Nigéria.	VA — Vaticano.
NI — Nicarágua.	VC — São Vicente e Granadinas.
NL — Holanda.	VE — Venezuela.
NO — Noruega.	VG — Ilhas Virgens (GB).
NP — Nepal.	VN — Vietname.
NPI — Instituto Nórdico de Patentes.	
NR — Nauru.	

VU — Vanuatu.  
WO — OMPI — Organização Mundial da  
Propriedade Intelectual.  
WS — Samoa.  
YE — Iémen.  
YU — Jugoslávia. (1)  
ZA — África do Sul.  
ZM — Zâmbia.  
ZW — Zimbábwe.

(1) O código YU foi retirado da lista, em Novembro de 2006. Até essa data identifica a ex-Jugoslávia, a Sérvia e o Montenegro.

## TRIBUNAIS

### Decisões judiciais sobre ilícitos criminais e contraordenacionais Cópia do anúncio do Tribunal Judicial da Comarca de Aveiro, Juízo Local Criminal de Ovar, respeitante ao Processo Comum (Tribunal Singular) n.º 387/20.9PAOVR

Assinado em 15-05-2022, por  
José Miguel Moreira, Juiz de Direito



**Tribunal Judicial da Comarca de Aveiro**  
**Juízo Local Criminal de Ovar**

Rua Alexandre Herculano  
3880-146 Ovar  
Telef: 256100730 Fax: 256100739 Mail: ovarjudicial@tribunais.org.pt

#### ANÚNCIO

O Mm.º Juiz de Direito Dr. José Miguel Moreira, do Tribunal Judicial da Comarca de Aveiro - Juízo Local Criminal de Ovar:

FAZ SABER que no Processo Comum Singular n.º 387/20.9PAOVR, em que é arguida **Amélia Monteiro Soares**, foi a mesma condenada por sentença proferida em 31-03-2022, já transitada em 09-05-2022:

- pela prática, como autor material, de 1 crime de Venda, circulação ou ocultação de produtos, p.p. pelo art.º 324º e 323º do CPI, na pena única de 120 (cento e vinte) dias de prisão, substituída por igual tempo de multa, à taxa diária de 5,00€ (cinco) o que perfaz a quantia global de 600,00 € (seiscentos), bem como nas custas do processo

Mais foi ordenada a publicação, por extrato e a expensas da arguida, da sentença no Boletim da Propriedade Industrial (cfr.art.º. 338º do CPI).

Foram também declarados perdidos a favor do Estado os objetos apreendidos nos autos e a sua posterior destruição (cfr.art.330º do CPI)

Ovar, 13-05-2022.

*(Documento elaborado por Escrivão Adjunto Maria Cidália Silva)*

O Juiz de Direito

*Dr. José Miguel Moreira*

*(assinatura digital)*

## PATENTES DE INVENÇÃO

### Pedidos - BBKA/1A

A publicação dos pedidos de patentes de invenção a seguir indicados é efetuada nos termos do disposto no artigo 69.º do Código da Propriedade Industrial; da data de publicação do presente aviso começa a contar-se o prazo de dois meses para a apresentação de reclamações de quem se julgar prejudicado pela eventual concessão dos mesmos, nos termos do artigo 17.º do mesmo Código.

- (11) **116967** (13) A  
 (22) 2020.12.23  
 (30)  
 (71) PT ALTICE LABS, S.A.  
 (72) SARA SILVA FURÃO  
 JORGE MIGUEL SOUSA  
 PEDRO NUNO DE SOUSA ROCHA  
 (51) **Int. Cl.**  
**G06F 40/20 (2020.01)**  
 (54) **MÉTODO PARA PROCESSAMENTO DE LÍNGUA NATURAL COM BASE EM SEGMENTOS DE MÚLTIPLOS MODELOS USANDO UM HÍBRIDO PLN**

(57) A PRESENTE INVENÇÃO FORNECE UMA SOLUÇÃO DE PROCESSAMENTO DE LINGUAGEM NATURAL BASEADA EM UM MÉTODO QUE UTILIZA PEQUENOS MODELOS DE DADOS TREINADOS, QUE PODEM SER INDIVIDUALMENTE ATIVADOS OU ASSINADOS, PARA SELECIONAR O MAIS ADEQUADO A FIM DE DAR A MELHOR RESPOSTA, DADO O CONTEXTO DO DIÁLOGO. ESTE MÉTODO PERMITE O USO DE VÁRIOS MODELOS CRIADOS ANTERIORMENTE, SEM EXIGIR O TREINAMENTO DE UM ENORME CONJUNTO DE DADOS, E É BASEADO NA APLICAÇÃO DE HEURÍSTICAS (102) SOBRE OS RESULTADOS DE UM MOTOR DE ENTENDIMENTO DE LINGUAGEM NATURAL, APROVEITANDO A SEGMENTAÇÃO DO CONJUNTO DE DADOS (101) PARA DEFINIR CONTEXTOS PARA CADA CONJUNTO DE DADOS (100), PERMITINDO O PROCESSAMENTO DE LINGUAGEM NATURAL CIENTE DO CONTEXTO E UM MECANISMO DE PLN HÍBRIDO QUE REDUZ OU ELIMINA A AMBIGUIDADE NA ESCOLHA DA MELHOR RESPOSTA DE TODOS OS MODELOS. ISSO NÃO SERIA POSSÍVEL APENAS COM UM MECANISMO DE ENTENDIMENTO DA LINGUAGEM NATURAL.

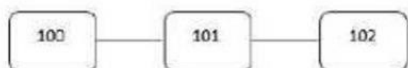

[Ver Fascículo Completo](#)

- JORGE MIGUEL SOUSA  
 SARA SILVA FURÃO  
 (51) **Int. Cl.**  
**G06F 40/40 (2020.01) G06N 20/00 (2019.01)**  
**G10L 15/00 (2013.01)**  
 (54) **MÉTODO DE PROCESSAMENTO DE LINGUAGEM NATURAL EM MÚLTIPLOS CANAIS EM SISTEMAS DE CÓDIGO DE BAIXO NÍVEL**

(57) A DIVERSIDADE DE CANAIS DE COMUNICAÇÃO DISPONÍVEIS NUMA PLATAFORMA DE CRIAÇÃO DE ASSISTENTE VIRTUAL RESULTA NUMA COMPLEXIDADE ADICIONAL NO DESENVOLVIMENTO DAS RESPOSTAS PARA AS EXPRESSÕES ORAIS DE UM UTILIZADOR EM CENÁRIOS DE MÚLTIPLOS CANAIS, ESPECIALMENTE EM PLATAFORMAS QUE NÃO OBRIGAM A QUALQUER (OU BAIXA) APTIDÃO TÉCNICA PARA CRIAR TAIS ASSISTENTES VIRTUAIS (O QUE TAMBÉM É CONHECIDO COMO SISTEMAS DE CÓDIGO DE BAIXO NÍVEL). ESTE É UM PARADOXO NA PERSPETIVA DE UM SISTEMA DE CÓDIGO DE BAIXO NÍVEL. A PRESENTE INVENÇÃO PROPORCIONA UM MÉTODO PARA DEFINIR RESPOSTAS EM MÚLTIPLOS CANAIS (3.1, 3.2, 3.3.) PARA CADA UMA DAS INTENÇÕES EXISTENTES NUMA ÚNICA JANELA DA INTERFACE DE UTILIZADOR DE SISTEMA, PERMITINDO AO ADMINISTRADOR DE SISTEMA TER UMA VISÃO GERAL DAS RESPOSTAS A UMA INTENÇÃO. A VANTAGEM SUBJACENTE DESSE MÉTODO BASEIA-SE NA PERSPETIVA HOLÍSTICA DAS RESPOSTAS DO ASSISTENTE VIRTUAL (3) POR INTENÇÃO DO ADMINISTRADOR DE SISTEMA.

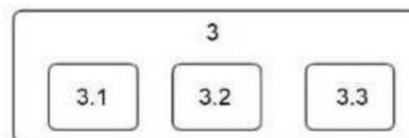

[Ver Fascículo Completo](#)

- (11) **116968** (13) A  
 (22) 2020.12.23  
 (30)  
 (71) PT ALTICE LABS, S.A.  
 (72) JOÃO PEDRO MATOS DE ALMEIDA E SILVA

- (11) **116969** (13) A  
 (22) 2020.12.23  
 (30)  
 (71) PT ALTICE LABS, S.A.  
 (72) MANUEL JORGE BRANDÃO ARAÚJO  
 MIGUEL RUI PEREIRA MARQUES  
 PAULO MIGUEL BREDA VIEIRA  
 (51) **Int. Cl.**



**G06Q 10/00 (2012.01)****(54) GERAÇÃO DE PLANO DE COMPUTAÇÃO DE PRINCIPAIS INDICADORES DE DESEMPENHO**

(57) UMA UNIDADE (100) PODE USAR METADADOS ASSOCIADOS A UM INDICADOR-CHAVE DE DESEMPENHO (KPI) PARA GERAR UM CONJUNTO DE INSTRUÇÕES PARA OUTRA UNIDADE (100) SOBRE COMO ELA PODE CARREGAR E PROCESSAR OS DADOS NECESSÁRIOS PARA CALCULAR O VALOR DESSE KPI, BEM COMO COMO CALCULAR O PRÓPRIO KPI E COMO E ONDE PERSISTIR OS RESULTADOS. USANDO INFORMAÇÕES SOBRE ESSE CONJUNTO, A UNIDADE (100) PODE GERAR UM CONJUNTO DIFERENTE DE INSTRUÇÕES PARA DETECTAR QUAISQUER PROBLEMAS DE SINCRONIZAÇÃO DE DADOS QUE PODEM TER AFETADO OS VALORES DE KPI OBTIDOS ANTERIORMENTE. PARA ESSE PROPÓSITO, A UNIDADE (100) COMPREENDE UM MÓDULO DE EXECUÇÃO DE PLANO (101) E UM MÓDULO GERADOR DE PLANO (102) ADAPTADO PARA GERAR PLANOS (102) PARA CALCULAR KPIS. UM PLANO (102) COMPREENDE INSTRUÇÕES PARA: ACESSAR OS DADOS BRUTOS DE UM SISTEMA DE PROCESSAMENTO EM FONTES DE DADOS (103); PROCESSAR A REFERIDA INFORMAÇÃO; E ENVIAR A SAÍDA PARA COLETORES DE DADOS (104).

PROPÓSITO, A UNIDADE (100) COMPREENDE UM MÓDULO DE EXECUÇÃO DE PLANO (101) E UM MÓDULO GERADOR DE PLANO (102) ADAPTADO PARA GERAR PLANOS (102) PARA CALCULAR KPIS. UM PLANO (102) COMPREENDE INSTRUÇÕES PARA: ACESSAR OS DADOS BRUTOS DE UM SISTEMA DE PROCESSAMENTO EM FONTES DE DADOS (103); PROCESSAR A REFERIDA INFORMAÇÃO; E ENVIAR A SAÍDA PARA COLETORES DE DADOS (104).

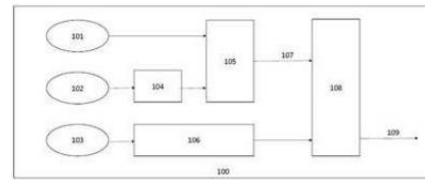

Figure 1

[Ver Fascículo Completo](#)



Figura 1

[Ver Fascículo Completo](#)

(11) **116970** (13) A

(22) 2020.12.23

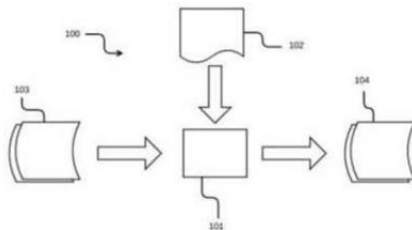
(30)

(71) **PT ALTICE LABS, S.A.**  
**PT UNIVERSIDADE DE TRÁS-OS-MONTES**  
**E ALTO DOURO**

(72) **FILIPPE MARQUES DA SILVA CABRAL PINTO**  
**SÉRGIO PAULO SANTOS SILVA**  
**SALVIANO FILIPE SILVA PINTO SOARES**  
**ANTÓNIO LUÍS GOMES VALENTE**

(51) **Int. Cl.**

**G06F 17/18 (2006.01)****(54) MÉTODO PARA PREVER A QUALIDADE DO VINHO COM BASE EM DADOS DE LONGO PRAZO E INFORMAÇÕES DINÂMICAS**

(57) UMA UNIDADE (100) PODE USAR METADADOS ASSOCIADOS A UM INDICADOR-CHAVE DE DESEMPENHO (KPI) PARA GERAR UM CONJUNTO DE INSTRUÇÕES PARA OUTRA UNIDADE (100) SOBRE COMO ELA PODE CARREGAR E PROCESSAR OS DADOS NECESSÁRIOS PARA CALCULAR O VALOR DESSE KPI, BEM COMO COMO CALCULAR O PRÓPRIO KPI E COMO E ONDE PERSISTIR OS RESULTADOS. USANDO INFORMAÇÕES SOBRE ESSE CONJUNTO, A UNIDADE (100) PODE GERAR UM CONJUNTO DIFERENTE DE INSTRUÇÕES PARA DETECTAR QUAISQUER PROBLEMAS DE SINCRONIZAÇÃO DE DADOS QUE PODEM TER AFETADO OS VALORES DE KPI OBTIDOS ANTERIORMENTE. PARA ESSE

## Patentes europeias vigentes em Portugal - FG4A

Processo	Início de vigência	Data do despacho	Nome do 1º requerente/titular	País resid.	Classificação principal	Observações
3027600	2014.07.30	2022.06.17	NOVARTIS AG	CH	<b>C07D 401/14</b> (2016.01)	ART. 84º DO C.P.I.:
3197839	2015.09.23	2022.06.17	BMA BRAUNSCHWEIGISCHE MASCHINENBAUANSTALT AG	DE	<b>C02F 11/16</b> (2017.01)	ART. 84º DO C.P.I.:
3265722	2016.03.04	2022.06.17	STANDARD GAS LIMITED	GB	<b>F23G 5/27</b> (2017.01)	ART. 84º DO C.P.I.:
3368572	2016.09.30	2022.06.17	SYMPHOGEN A/S	DK	<b>C07K 16/28</b> (2018.01)	ART. 84º DO C.P.I.:
3395301	2016.12.23	2022.06.17	SHANGHAI MICROPORT ENDOVASCULAR MEDTECH (GROUP) CO., LTD	CN	<b>A61F 2/95</b> (2019.01)	ART. 84º DO C.P.I.:
3402811	2017.01.13	2022.06.13	NOVO NORDISK A/S	DK	<b>C07K 14/705</b> (2019.01)	ART. 84º DO C.P.I.:
3558931	2017.12.18	2022.06.17	COVESTRO INTELLECTUAL PROPERTY GMBH & CO. KG	DE	<b>C07C 227/28</b> (2019.01)	ART. 84º DO C.P.I.:
3566158	2018.01.05	2022.06.15	ILLUMINA, INC.	US	<b>G06F 19/20</b> (2019.01)	ART. 84º DO C.P.I.:
3592995	2018.03.01	2022.06.15	CONCEPTS ET INNOVATIONS EN SECURITE MAGNETIQUE	FR	<b>F16B 23/00</b> (2019.01)	ART. 84º DO C.P.I.:
3603332	2018.03.27	2022.06.17	NICOVENTURES TRADING LIMITED	GB	<b>H05B 6/06</b> (2019.01)	ART. 84º DO C.P.I.:
3608322	2009.09.30	2022.06.15	WYETH LLC	US	<b>C07D 489/08</b> (2019.01)	ART. 84º DO C.P.I.:
3702374	2013.02.14	2022.06.17	CYDEX PHARMACEUTICALS, INC.	US	<b>C08B 37/16</b> (2020.01)	ART. 84º DO C.P.I.:
3765452	2019.03.08	2022.06.17	BAYER PHARMA AKTIENGESELLSCHAFT	DE	<b>C07D 401/10</b> (2021.01)	ART. 84º DO C.P.I.:
3781401	2019.04.16	2022.06.15	EKRA AUTOMATISIERUNGSSYSTEME GMBH	DE	<b>B41F 15/08</b> (2021.01)	ART. 84º DO C.P.I.:
3854951	2021.01.20	2022.06.15	SCHLÜTER-SYSTEMS KG	DE	<b>E03F 5/04</b> (2021.01)	ART. 84º DO C.P.I.:

**Caducidades por falta de pagamento de taxa - MM3A**

Processo	Início de vigência	Data da caducidade	Nome do 1º requerente/titular	País resid.	Observações
104288	2008.12.11	2022.06.13	UNIVERSIDADE DE TRÁS-OS-MONTES E ALTO DOURO	PT	
104867	2009.12.10	2022.06.13	PIKOLIN, S.L.	ES	

**Caducidades por falta de pagamento de taxa - Patente europeia - MM4A**

Processo	Início de vigência	Data da caducidade	Nome do 1º requerente/titular	País resid.	Observações
1320163	2002.12.11	2022.06.13	PLANET WATTOHM	FR	
1456112	2002.12.12	2022.06.13	HEINEKEN SUPPLY CHAIN B.V.	NL	
1458386	2002.12.10	2022.06.13	ORTHO-MCNEIL PHARMACEUTICAL, INC.	US	
1541137	2004.12.10	2022.06.13	BAYER INTELLECTUAL PROPERTY GMBH	DE	
1828315	2005.12.13	2022.06.13	DYSTAR COLOURS DISTRIBUTION GMBH	DE	
2010903	2006.12.13	2022.06.13	CENTRO DI RIFERIMENTO ONCOLOGICO	IT	
2095529	2007.12.13	2022.06.13	TELEFONAKTIEBOLAGET LM ERICSSON (PUBL)	SE	
2238088	2008.12.12	2022.06.13	ETEX BUILDING PERFORMANCE INTERNATIONAL	FR	
2338896	2003.12.11	2022.06.13	R.B.T. (RAKUTO BIO TECHNOLOGIES) LTD.	IL	
2379625	2009.12.10	2022.06.13	BUERGOFOL GMBH	DE	
2509599	2010.12.10	2022.06.13	NIKI PHARMA INC.	US	
2510013	2010.12.10	2022.06.13	NOVARTIS AG	CH	
2578150	2010.12.10	2022.06.13	FJR, SGPS, S.A.	PT	
2651939	2011.12.13	2022.06.13	ARRAY BIOPHARMA INC.	US	
2667993	2011.12.11	2022.06.13	ISCAR LTD.	IL	
2746627	2013.12.10	2022.06.13	MAC VALVES, INC.	US	
2764103	2013.12.12	2022.06.13	THE BROAD INSTITUTE, INC.	US	
2784162	2013.12.12	2022.06.13	THE BROAD INSTITUTE, INC.	US	
2788564	2012.12.10	2022.06.13	ESTEYCO S.A.P.	ES	
2788565	2012.12.10	2022.06.13	ESTEYCO S.A.P.	ES	
2791042	2012.12.12	2022.06.13	LOHR LIFTEN B.V.	NL	
2791593	2012.12.10	2022.06.13	RIOGLASS SOLAR HOLDING, S.A.	ES	
2793553	2012.12.13	2022.06.13	PELLENC (SOCIÉTÉ ANONYME)	FR	
2802433	2012.12.13	2022.06.13	ISCAR LTD.	IL	
2883925	2013.12.12	2022.06.13	REPSOL, S.A.	ES	
2884609	2014.12.11	2022.06.13	UNEX APARELLAJE ELECTRICO S.L.	ES	
2896697	2013.12.12	2022.06.13	PRESIDENT AND FELLOWS OF HARVARD COLLEGE	US	
2902050	2012.12.10	2022.06.13	SHENZHEN WANJUYUAN TECHNOLOGY CO., LTD.	CN	
2931411	2013.12.10	2022.06.13	BIOMAX HOLDINGS PTE LTD	SG	
2931625	2013.12.10	2022.06.13	VICTOR M. AVILES	US	
2931738	2013.12.13	2022.06.13	ADURO BIOTECH, INC.	US	
2932510	2013.12.10	2022.06.13	ACOME SOCIÉTÉ COOPERATIVE ET PARTICIPATIVE SOCIÉTÉ ANONYME COOPERATIVE DE PRODUCTION À CAPITAL VARIABLE	FR	
3079855	2014.12.11	2022.06.13	MESSER CUTTING SYSTEMS GMBH	DE	
3080869	2014.12.10	2022.06.13	THALES	FR	
3187044	2016.12.13	2022.06.13	ZENIT ESTUDIO DE DISEÑO E INNOVACIÓN S.L.	ES	
3191135	2015.09.11	2022.06.13	GENENTECH, INC.	US	
3205532	2016.12.13	2022.06.13	AGUTI PRODUKTENTWICKLUNG & DESIGN GMBH	DE	
3222299	2014.12.11	2022.06.13	SEWONCELLONTECH CO., LTD	KR	
3412323	2012.09.10	2022.06.13	MERCK PATENT GMBH	DE	

**Caducidades por limite de vigência - MM3A**

Processo	Início de vigência	Data da caducidade	Nome do 1º requerente/titular	País resid.	Observações
102790	2002.06.12	2022.06.12	UNIVERSIDADE DO MINHO	PT	

**Caducidades por limite de vigência - Patente europeia - MM3A**

Processo	Início de vigência	Data da caducidade	Nome do 1º requerente/titular	País resid.	Observações
1266571	2002.06.11	2022.06.11	OFTRAI, S.L.	ES	
1266867	2002.06.10	2022.06.10	DT ENGENHARIA DE EMPREENDIMENTOS, LTDA.	BR	
1271537	2002.06.11	2022.06.11	INTERDIGITAL CE PATENT HOLDINGS	FR	
1293196	2002.06.13	2022.06.13	ACINO PHARMA AG	CH	
1309940	2002.06.12	2022.06.12	ASK S.A.	FR	
1401435	2002.06.10	2022.06.10	AICURIS GMBH & CO. KG	DE	
1404304	2002.06.10	2022.06.10	UCB FARCHIM S.A.	CH	
1421974	2002.06.10	2022.06.10	D.M.G. ITALIA SRL	IT	
1552821	2002.06.12	2022.06.12	LEAD CHEMICAL CO. LTD.	JP	
1629842	2002.06.10	2022.06.10	AICURIS GMBH & CO.KG	DE	

**CERTIFICADOS COMPLEMENTARES DE PROTECÇÃO****Requerimentos indeferidos**

Processo	Número do documento	Data de apresentação	Data do despacho	Nome do titular	País resid.	Observações
1138	20036044 98	2022.06.15	2022.06.15	ACTELION PHARMACEUTICALS LTD	CH	INDEFERIDO NOS TERMOS DO ART. 23.º N.º 1 AL. D) DO CPI

**Publicação da notificação definida pelo Regulamento (UE) 2019/933 que altera o Regulamento (CE) n.º 469/2009 relativo ao certificado complementar de proteção para os medicamentos**

Ao abrigo do disposto no artigo 5.º, n.º 2, alíneas b) e c) do Regulamento (UE) 2019/933, do Parlamento Europeu e do Conselho, de 20 de maio de 2019, que altera o Regulamento (CE) 469/2009 relativo ao certificado complementar de proteção para os medicamentos, publica-se a informação definida no n.º 5 desse mesmo artigo, sob a forma de formulário normalizado. A presente notificação, apresentada a 2022/06/15, é referente ao certificado complementar de proteção n.º 339.

*Formulário normalizado de notificação nos termos do artigo 5.º, n.º 2, alíneas b) e c)*

<u>Assinalar a casa adequada</u>	<input checked="" type="checkbox"/> Nova notificação <input type="checkbox"/> Atualização de uma notificação existente	
<u>a) Nome e endereço do fabricante</u>	Bluepharma - Indústria Farmacêutica, S.A. São Martinho do Bispo 3045-016 Coimbra	
<u>b) Finalidade do fabrico</u>	<input type="checkbox"/> Exportação <input type="checkbox"/> Armazenamento <input checked="" type="checkbox"/> Exportação e armazenamento	
<u>c) Estado-Membro onde o fabrico se deve efetuar e Estado-Membro onde deve ter lugar (se for esse o caso) o primeiro ato conexo antes do fabrico</u>	<u>Estado-Membro de fabrico:</u>	Portugal
	<u>(Estado-Membro do primeiro ato conexo (se for esse o caso))</u>	Portugal
<u>d) Número do certificado concedido no Estado-Membro de fabrico e número do certificado concedido no Estado-Membro do primeiro ato conexo (se for esse o caso) antes do fabrico:</u>	<u>Certificado do Estado-Membro de fabrico</u>	339
	<u>(Estado-Membro do primeiro ato conexo (se for esse o caso))</u>	339
<u>e) No caso dos medicamentos a exportar para países terceiros, o número de referência da autorização de introdução no mercado, ou o documento equivalente a essa autorização, em cada país terceiro de exportação</u>	Nos termos e para os efeitos do REGULAMENTO (UE) 2019/933, designadamente do artigo 5º, nº 5, alínea e), informa-se que o número de referência da autorização de introdução no mercado nos países terceiros ainda não se encontra disponível ao público.	
	-	
	-	



## MODELOS DE UTILIDADE

### Pedidos - BB/CA1K

A publicação dos pedidos de modelos de utilidade a seguir indicados é efetuada nos termos do disposto no artigo 131.º do Código da Propriedade Industrial; da data de publicação do presente aviso começa a contar-se o prazo de dois meses para a apresentação de reclamações de quem se julgar prejudicado pela eventual concessão dos mesmos, nos termos do artigo 17.º do mesmo Código.

- |   |  |
|---|--|
| <p>(11) <b>12101</b><br/> (22) 2021.11.17<br/> (30) 2021.09.07 IT 202021000004409<br/> (71) IT <b>HOT FORM S.R.L.</b><br/> (72) BONOTTO JACOPO<br/> (51) <b>Int. Cl.</b><br/> <b>B65D 55/06 (2006.01) B65D 43/02 (2006.01)</b><br/> <b>B65D 17/00 (2006.01)</b><br/> (54) <b>RECIPIENTE RESISTENTE À VIOLAÇÃO</b><br/> (28)<br/> (57) RECIPIENTE (1) RESISTENTE À VIOLAÇÃO QUE COMPREENDE UM CORPO (2) EM FORMA DE CAIXA COM UM FUNDO (3) E UMA PAREDE LATERAL (4) QUE TEM UMA BORDA SUPERIOR (5) DELIMITANDO UMA ABERTURA; UMA COBERTURA (6) TENDO UM FLANGE DE PERÍMETRO (8) MOLDADO PARA SER INSERIDO POR PRESSÃO DENTRO DA BORDA SUPERIOR (5) PARA DEFINIR O FECHO DO RECIPIENTE (1); UMA DOBRADIÇA (9) QUE COMPREENDE UMA PRIMEIRA ABA (10) CONECTADA A UMA PARTE DO FLANGE DE PERÍMETRO (8) E UMA SEGUNDA ABA (11) CONECTADA A UMA PARTE DA BORDA SUPERIOR (5). EM PARTICULAR, A DOBRADIÇA (9) TEM UMA PORÇÃO FRANGÍVEL (12) INTERPOSTA ENTRE A PRIMEIRA ABA (10) E A SEGUNDA ABA (11), DIVISÍVEL DE AMBAS, E ESTENDENDO-SE SOBRE PARTE DO COMPRIMENTO DA DOBRADIÇA (9). ALÉM DISSO, A BORDA SUPERIOR (5) TEM UM DEGRAU (13) QUE SE ESTENDE PARA CIMA E UMA PORÇÃO DE SEGURANÇA (14) QUE SE ESTENDE AO LONGO DE TODO O COMPRIMENTO DA SEGUNDA ABA (11) E PROJETA-SE EM DIREÇÃO À PRIMEIRA ABA (10) DE MODO A TORNAR O FLANGE DE PERÍMETRO (8) INACESSÍVEL DO LADO DE FORA DO RECIPIENTE (1) QUANDO O RECIPIENTE (1) ESTÁ FECHADO. [FIGURA 1].</p> | <p>(13) U</p> <p>(11) <b>12104</b><br/> (22) 2021.11.30<br/> (30) 2021.09.20 DE 202021105065.9<br/> (71) <b>CHVERISURE SÀRL</b><br/> <b>FR GMI GROUPE MILLET INDUSTRIES</b><br/> (72) NICHOLAS J. HACKETT<br/> JULIEN PIEDBOIS<br/> FABRICE MILLET<br/> ROMAIN SALAZAR<br/> (51) <b>Int. Cl.</b><br/> <b>E06B 5/11 (2006.01)</b><br/> (54) <b>JANELA OU PORTA PARA INSTALAÇÃO NUM EDIFÍCIO E SISTEMA DE MONITORIZAÇÃO QUE INCLUI UM SENSOR DE JANELA OU PORTA</b><br/> (28)<br/> (57) É FORNECIDA UMA JANELA (16, 23) OU PORTA PARA INSTALAÇÃO NUM EDIFÍCIO, SENDO QUE A JANELA OU PORTA COMPREENDE UM PAR DE MEMBROS (10, 12); OS MEMBROS COMPREENDEM UMA ARMAÇÃO (10) QUE DEFINE UMA ABERTURA E UM FECHO (12) MÓVEL EM RELAÇÃO À ARMAÇÃO (10) ENTRE AS POSIÇÕES ABERTA E FECHADA. UM PRIMEIRO ENCAIXE (11) É PRESO DENTRO DE UM PRIMEIRO ORIFÍCIO NUM PRIMEIRO MEMBRO (10) DE ENTRE OS MEMBROS, SENDO QUE O PRIMEIRO ENCAIXE (11) TEM UMA PRIMEIRA FENDA QUE ABRE EXTERNAMENTE QUE ESTÁ CONFIGURADA PARA RECEBER UMA UNIDADE DE SENSOR (602) MAGNETICAMENTE ATIVADO. A UNIDADE DE SENSOR (602) É PREFERENCIALMENTE SÓ INSERIDA NO ENCAIXE (11) APÓS A JANELA (16, 23) OU PORTA SER INSTALADA NUM EDIFÍCIO. UM SEGUNDO ENCAIXE (13) É PRESO DENTRO DE UM SEGUNDO ORIFÍCIO NUM SEGUNDO MEMBRO (12) DE ENTRE OS MEMBROS, O SEGUNDO ENCAIXE TEM UMA SEGUNDA FENDA QUE ABRE EXTERNAMENTE QUE É CONFIGURADA PARA RECEBER UM ÍMAN (648) PARA ACIONAR A UNIDADE DE SENSOR (602) MAGNETICAMENTE ATIVADO. A PRIMEIRA E A SEGUNDA FENDAS ESTÃO VOLTADAS UMA PARA A OUTRA QUANDO O FECHO (12) ESTÁ NA POSIÇÃO FECHADA.</p> |
|---|--|

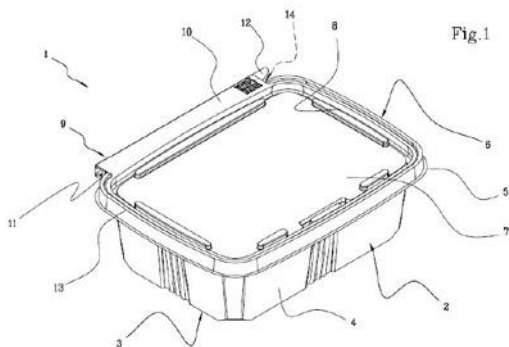

[Ver Fascículo Completo](#)



Figura 1

[Ver Fascículo Completo](#)

- (11) **12109** (13) U  
 (22) 2021.12.23  
 (30)  
 (71) **PT MATEFIMA LDA.**  
 (72) HENRIQUE JOSÉ GUEDES PATRÍCIO SIMAS  
 (51) **Int. Cl.**  
*A01K 61/00 (2017.01) A01K 63/00 (2017.01)*  
*B01D 35/00 (2006.01)*  
 (54) **SISTEMA CIRCULAR DE AFINAÇÃO DE ANIMAIS FILTRADORES E SEU MÉTODO DE FUNCIONAMENTO**

(28)  
 (57) A PRESENTE INVENÇÃO REFERE-SE A UM SISTEMA CIRCULAR DE AFINAÇÃO DE ANIMAIS FILTRADORES, EM QUE ÁGUA CONTAMINADA É LIMPA POR MEIO DE UM SISTEMA DE LIMPEZA (1) DE ÁGUA, QUE É DEPOIS UTILIZADA PARA A AFINAÇÃO DE ANIMAIS FILTRADORES. O SISTEMA DE LIMPEZA (1) ENCONTRA-SE LIGADO POR MEIO DE UMA TUBAGEM DE ÁGUA LIMPA (2.5) E DE UMA TUBAGEM DE ÁGUA SUJA (2.6) A PELO MENOS UM TANQUE DE AFINAÇÃO (2) DE ANIMAIS FILTRADORES, EM QUE A ÁGUA CIRCUVA EM CIRCUITO FECHADO ENTRE OS TANQUES. O SISTEMA DE LIMPEZA (1) FILTRA DETRITOS E POLUENTES ORGÂNICOS, ESTERILIZANDO TAMBÉM A ÁGUA, PARA QUE ESTA SE TORNE PURA E UTILIZÁVEL PELOS ANIMAIS. UM BIORREATOR (3) DE CRESCIMENTO DE MICROALGAS ENCONTRA-SE LIGADO AO SISTEMA, PARA ALIMENTAÇÃO DOS ANIMAIS. ESTE SISTEMA PERMITE A AFINAÇÃO INTENSIVA DE ANIMAIS FILTRADORES CONTAMINADOS COM POLUENTES, PARA QUE SE TORNEM PRÓPRIOS PARA CONSUMO HUMANO.

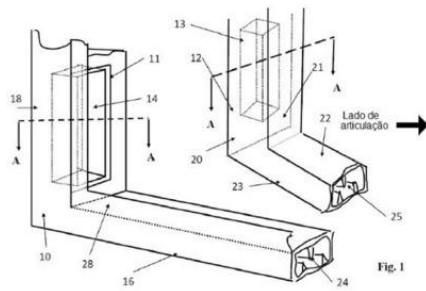

Figura 1

[Ver Fascículo Completo](#)

## DESENHOS OU MODELOS

### Pedidos - BB/CA1Y

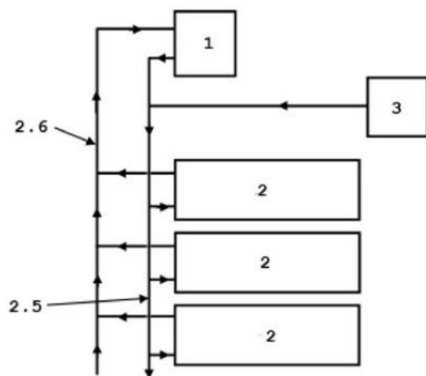
A publicação dos pedidos de desenhos ou modelos a seguir indicados é efetuada nos termos do artigo 188.º, n.º 1; da data de publicação do presente aviso começa a contar-se o prazo de dois meses para a apresentação de reclamações de quem se julgar prejudicado pela concessão dos mesmos, de acordo com o artigo 17.º, n.º 1 do Código da Propriedade Industrial.

- (11) **6694** (12) **Y**  
 (22) 2022.06.06  
 (30)  
 (71) **PT VLT, UNIP., LDA.**  
 (72) VLT, UNIP., LDA.  
 (51) **LOC (10) CL. 20-03**  
 (54) **POSTES PUBLICITÁRIOS**  
 (28) 1  
 (57) (55)

PRODUTO 1: ESTE DOM REFERE-SE A UM MONOPOSTE DE PUBLICIDADE, CONSTITUÍDO POR UMA TORRE CILÍNDRICA, SOBRE A QUAL ASSENTA UMA ESTRUTURA RETANGULAR DE DUPLA FACE, COMPOSTA POR DIVERSOS TUBOS. A TORRE TEM INSTALADA UMA ESCADA METÁLICA COM PROTEÇÃO, E UMA ESTRUTURA SUPERIOR COM DUAS PASSADEIRAS, COM GUARDAS DE PROTEÇÃO NOS TOPOS.



Figura 1.1



Figura 1.2

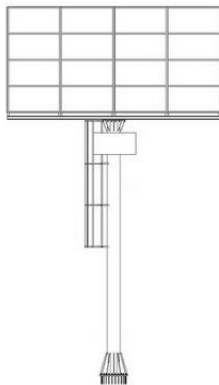

Figura 1.3

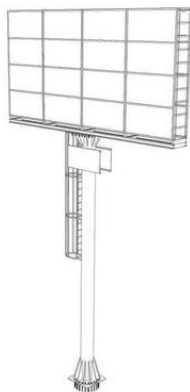

Figura 1.4



Figura 1.5



Figura 1.6

**Caducidades por falta de pagamento de taxa - MM4Y**

Processo	Início de vigência	Data da caducidade	Nome do 1º requerente/titular	País resid.	Observações
4790	2016.12.13	2022.06.13	LUIS MIGUEL FERREIRA GUERREIRO	PT	

**Pedidos e Avisos de Deferimento de Revalidação - NF4Y**

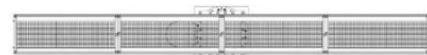
Processo	Data do pedido de revalidação	Data de despacho de deferimento	Requerente / titular	Observações
4313	2022.06.14	2022.06.20	GUARDA NACIONAL REPUBLICANA	

**MODELOS INDUSTRIAIS****Caducidades por limite de vigência - MM3L**

Processo	Início de vigência	Data da caducidade	Nome do 1º requerente/titular	País resid.	Observações
27967	1997.06.12	2022.06.13	UNILIN BEHEER B.V., (BESLOTEN VENNOOTSCHAP)	NL	
27968	1997.06.12	2022.06.13	MEDERER GMBH	DE	

**DESENHOS INDUSTRIAIS****Caducidades por falta de pagamento de taxa - MM4Q**

Processo	Início de vigência	Data da caducidade	Nome do 1º requerente/titular	País resid.	Observações
8364	2001.12.13	2022.06.13	APIFARMA - ASSOCIAÇÃO PORTUGUESA DA INDÚSTRIA FARMACÊUTICA	PT	

## REGISTO NACIONAL DE MARCAS

### Pedidos

De acordo com o artigo 226.º do Código da Propriedade Industrial, a seguir se publicam os pedidos de registo de marcas; da data de publicação do presente aviso começa a contar-se o prazo de dois meses para a apresentação de reclamações de quem se julgar prejudicado pela eventual concessão dos mesmos, em conformidade com o artigo 17.º do mesmo Código.

(210) **687075**  
 (220) 2022.06.03  
 (300)  
 (730) **PT MWC, LDA.**  
 (511) 33 VINHOS EM CONFORMIDADE COM O CADERNO DE  
 ESPECIFICAÇÕES DA DOP DOURO  
 (591)  
 (540)

**MARIA FERNANDA MENIN  
 DOURO ESTATES**

:

(210) **687109**  
 (220) 2022.06.02  
 (300)  
 (730) **PT LUA CHEIA EM VINHAS VELHAS, LDA.**  
 (511) 33 VINHO  
 35 PROMOÇÃO DE VENDAS [PARA TERCEIROS]  
 (591) #F2D8C1; DOURADO API 440S PIRATE GOLD;  
 CASTANHO: #954D21; PRETO: #000000.  
 (540)



(531) 2.3.1 ; 3.13.1 ; 26.1.6 ; 27.5.10 ; 29.1.7 ; 29.1.97

**MNA** (210) **687112** **MNA**  
 (220) 2022.06.02  
 (300)  
 (730) **PT LUA CHEIA EM VINHAS VELHAS, LDA.**  
 (511) 33 VINHOS  
 35 PROMOÇÃO DE VENDAS [PARA TERCEIROS]  
 (591) PANTONE 5503; AMARELO PANTONE 803; VERDE  
 CLARO PANTONE 7486; PRETO PANTONE 5463; PRATA.  
 (540)



(531) 2.3.1 ; 3.13.1 ; 26.1.6 ; 27.5.1 ; 29.1.2 ; 29.1.3

(210) **687337** **MNA**  
 (220) 2022.06.08  
 (300)  
 (730) **PT VINHOS BARBEITO (MADEIRA), LDA.**  
 (511) 33 BEBIDAS ALCOÓLICAS (EXCLUINDO CERVEJA)  
 (591)  
 (540)





(531) 3.9.18 ; 27.5.1

(210) **687345** MNA

(220) 2022.06.06

(300)

(730) **PT CLOSE2FUTURE - VESTUÁRIO LDA**

(511) 25 CALÇADO; CHAPELARIA; PARTES DE VESTUÁRIO, CALÇADO E CHAPELARIA; VESTUÁRIO; ARTIGOS DE CHAPELARIA

(591)

(540)

VICTOR MUDHE



(531) 27.99.13

(210) **687373** MNA

(220) 2022.06.08

(300)

(730) **PT ASSOCIAÇÃO ORQUESTRA DE JAZZ DO ALGARVE**

(511) 41 EDUCAÇÃO MUSICAL; PRODUÇÃO MUSICAL; REDAÇÃO MUSICAL; ESPETÁCULOS MUSICAIS; ENSINO DA MÚSICA; ENSINO DE MÚSICA; INSTRUÇÃO DE MÚSICA; AULAS DE MÚSICA; RECITAIS DE MÚSICA; ESPETÁCULOS DE MÚSICA; GRAVAÇÃO DE MÚSICA; PRODUÇÃO DE MÚSICA; PUBLICAÇÃO DE MÚSICA; CONCERTOS DE MÚSICA; SERVIÇOS DE PRODUÇÃO MUSICAL; SERVIÇOS DE DIVERTIMENTO MUSICAL; SERVIÇOS DE INSTRUÇÃO MUSICAL; SERVIÇOS DE EDUCAÇÃO MUSICAL; SERVIÇOS DE BIBLIOTECA MUSICAL; ORGANIZAÇÃO DE DIVERTIMENTO MUSICAL; FORNECIMENTO DE ENTRETENIMENTO MUSICAL; SERVIÇOS DE COMPOSIÇÃO MUSICAL; ORGANIZAÇÃO DE CONCURSOS MUSICAIS; ATUAÇÕES MUSICAIS AO VIVO; SERVIÇOS DE ESPETÁCULOS MUSICAIS; PUBLICAÇÃO DE TEXTOS MUSICAIS; ORGANIZAÇÃO DE ESPETÁCULOS MUSICAIS; SERVIÇOS DE CONCERTOS MUSICAIS; ORGANIZAÇÃO DE CONCERTOS MUSICAIS; PUBLICAÇÃO DE OBRAS MUSICAIS; ESPETÁCULOS MUSICAIS AO VIVO; ALUGUER DE INSTRUMENTOS MUSICAIS; PRODUÇÃO DE VÍDEOS MUSICAIS; ENCENAÇÃO DE ESPETÁCULOS MUSICAIS; ORGANIZAÇÃO DE

EVENTOS MUSICAIS; INTERPRETAÇÃO DE MÚSICA E CANTO; ENSINO DO GOSTO PELA MÚSICA; CONCERTOS DE MÚSICA VIA RÁDIO; SERVIÇOS DE FESTIVAIS DE MÚSICA; COMPOSIÇÃO DE MÚSICA PARA TERCEIROS; SERVIÇOS DE EDIÇÃO DE MÚSICA; ESPETÁCULOS DE MÚSICA AO VIVO; SERVIÇOS DE MÚSICA AO VIVO; CONCERTOS DE MÚSICA VIA TELEVISÃO; APRESENTAÇÃO DE ESPETÁCULOS DE MÚSICA; PRODUÇÃO DE GRAVAÇÕES DE MÚSICA; CONCERTOS DE MÚSICA AO VIVO; SERVIÇOS DE CONCERTOS DE MÚSICA; ORGANIZAÇÃO DE ESPETÁCULOS DE MÚSICA; APRESENTAÇÃO DE CONCERTOS DE MÚSICA; SERVIÇOS DE MISTURA DE MÚSICA; PRODUÇÃO DE CONCERTOS DE MÚSICA; SERVIÇOS DE TRANSCRIÇÃO DE MÚSICA; APRESENTAÇÃO DE ESPETÁCULOS DE MÚSICA; DISPONIBILIZAÇÃO DE INFORMAÇÃO SOBRE MÚSICA; PRODUÇÃO DE ESPETÁCULOS DE MÚSICA; COMPOSIÇÃO DE MÚSICA (SERVIÇOS DE -); GESTÃO ARTÍSTICA DE ESPETÁCULOS MUSICAIS; EXECUÇÃO/INTERPRETAÇÃO DE PROGRAMAS MUSICAIS; PRODUÇÃO MUSICAL PARA FILMES CINEMATOGRAFICOS; SERVIÇOS DE EDUCAÇÃO RELACIONADOS COM MÚSICA; ATUAÇÕES DE MUSICAIS AO VIVO; SERVIÇOS DE DIVERTIMENTO COM MÚSICA JAZZ; DISPONIBILIZAÇÃO DE MÚSICA ONLINE, NÃO DESCARRREGÁVEL; ESPETÁCULOS DE DANÇA, MÚSICA E TEATRO; SERVIÇOS DE ESPETÁCULOS MUSICAIS AO VIVO; ORGANIZAÇÃO E DIREÇÃO DE CONCERTOS MUSICAIS; ORGANIZAÇÃO DE ESPETÁCULOS MUSICAIS AO VIVO; ESPETÁCULOS DE BANDAS DE MÚSICA AO VIVO; ORGANIZAÇÃO DE FESTIVAIS RELACIONADOS COM MÚSICA JAZZ; SERVIÇOS DE EDIÇÃO E GRAVAÇÃO DE MÚSICA; SERVIÇOS DE ATUAÇÕES DE GRUPOS DE MÚSICA AO VIVO; EDUCAÇÃO E FORMAÇÃO NOS DOMÍNIOS DA MÚSICA E DO ENTRETENIMENTO; EDUCAÇÃO [ENSINO]; SERVIÇOS DE ENSINO [EDUCAÇÃO]

(591) 70c573, 03a8e8, 0f6b6;

(540)



(531) 1.5.1 ; 5.3.11 ; 26.1.16 ; 27.99.24

(210) **687388** MNA

(220) 2022.06.08

(300)

(730) **PT INTUITIONLEVEL ENGENHARIA UNIPESSOAL LDA**

(511) 07 BOMBAS ELÉTRICAS PARA PISCINAS

11 BOMBAS DE CALOR; APARELHOS DE AR  
CONDICIONADO

(591) DEGRADÉ DE AMARELO PARA LARANJA; DEGRADÉ  
DE AZUL CLARO PARA AZUL ESCURO; DEGRADÉ DE  
VERDE CLARO PARA VERDE ESCURO; CINZA RGB 69 99  
113;

(540)



(531) 1.15.15 ; 27.5.17 ; 29.1.13

(210) **687393**

MNA

(220) 2022.06.08

(300)

(730) **PT MARIA DE FÁTIMA DA SILVA  
RODRIGUES**

(511) 03 ARTIGOS DE HIGIENE PESSOAL  
24 TÊXTEIS PARA DECORAÇÃO  
25 MALHAS [VESTUÁRIO]

(591)

(540)

**TOQUE COM CARINHO**

(210) **687389**

MNA

(220) 2022.06.08

(300)

(730) **PT VLR COMÉRCIO INTERNACIONAL  
UNIPESSOAL LDA**

(511) 25 VESTUÁRIO; VESTUÁRIO DE DESPORTO;  
CALÇADO

(591)

(540)

(531) 27.5.17

(210) **687394**

MNA

(220) 2022.06.08

(300)

(730) **PT OTELIA MARIA DIANELES  
CONSOLAÇÃO GABRIEL**

(511) 03 ARTIGOS DE HIGIENE PESSOAL; ÓLEOS  
ESSENCIAIS E EXTRATOS AROMÁTICOS;  
PREPARAÇÕES PARA HIGIENE PESSOAL;  
PRODUTOS PARA LIMPAR E PERFUMAR;  
PRODUTOS DE TOILETTE

(591) DOURADO; PRETO;

(540)



(531) 5.13.1 ; 27.5.10 ; 29.1.97

(210) **687390**

MNA

(220) 2022.06.08

(300)

(730) **PT ILDA MANUELA MOREIRA RIBEIRO**

(511) 35 SERVIÇOS DE PUBLICIDADE PRESTADOS ATRAVÉS  
DA INTERNET

(591)

(540)



(531) 5.5.20

(210) **687395**

MNA

(220) 2022.06.08

(300)

(730) **PT VANESSA CRISTINA LOURENÇO DE  
ALMEIDA**

(511) 36 SEGUROS

(591) Vermelho; Bordado;

(540)



(531) 27.99.1 ; 27.99.22

(210) **687397** MNA  
 (220) 2022.06.08  
 (300)  
 (730) PT DIVINECOURTESY LDA  
 (511) 03 HIDRATANTES COSMÉTICOS; PREPARAÇÕES  
 HIDRATANTES [COSMÉTICOS]; CRÉMES  
 HIDRATANTES PARA A PELE [COSMÉTICOS];  
 HIDRATANTES FACIAIS [COSMÉTICOS]  
 (591)  
 (540)

## SANTISKIN

(210) **687400** MNA  
 (220) 2022.06.08  
 (300)  
 (730) ES THE PAPER & OFFICEEQUIPMENT  
 SPAIN ASS SA  
 (511) 08 BOMBAS MANUAIS; TALHERES; ARMAS  
 LATERAIS, EXCETO ARMAS DE FOGO;  
 NAVALHAS; FACAS DE PASSATEMPO [BISTURIS];  
 FERRAMENTAS E INSTRUMENTOS MANUAIS  
 [OPERADOS MANUALMENTE]  
 10 ROLOS DE MASSAGEM COM ESPUMA;  
 APARELHOS DE MASSAGEM NAS COSTAS;  
 INSTRUMENTOS MANUAIS DE MASSAGEM;  
 APARELHOS DE MASSAGEM DO PESCOÇO;  
 APARELHOS DE MASSAGEM PARA PESCOÇO E  
 OMBROS; APARELHOS E INSTRUMENTOS  
 CIRÚRGICOS, MÉDICOS, DENTÁRIOS E  
 VETERINÁRIOS; MEMBROS, OLHOS E DENTES  
 ARTIFICIAIS; ARTIGOS ORTOPÉDICOS;  
 MATERIAIS DE SUTURA; DISPOSITIVOS  
 TERAPÊUTICOS E ASSISTIVOS ADAPTADOS PARA  
 DEFICIENTES; APARELHOS DE MASSAGEM;  
 APARELHOS, DISPOSITIVOS E ARTIGOS PARA  
 LACTENTES; APARELHOS, DISPOSITIVOS E  
 ARTIGOS PARA ATIVIDADES SEXUAIS  
 18 GUARDA-SÓIS DE PRAIA [GUARDA-SÓIS DE  
 PRAIA]; BOLSAS DE PRAIA; CAPAS PARA  
 GUARDA-SÓIS; GUARDA-SÓIS; GUARDA-SÓIS À  
 PROVA DE CHUVA; CONJUNTOS DE VIAGEM  
 [MARROQUINARIA]; ESTOJOS DE TOUCADOR,  
 NÃO MONTADOS; COURO E IMITAÇÕES DE  
 COURO; GUARDA-CHUVAS E GUARDA-SÓIS;  
 PELES DE ANIMAIS; BENGALAS; CHICOTES,  
 ARREIOS E SELARIA; CARTEIRAS PARA CARTÕES  
 [MARROQUINARIA]; MOCHILAS; SACOS  
 ESCOLARES; SACOS DE DESPORTO; MOCHILAS  
 COM RODINHAS; COLEIRAS PARA ANIMAIS;  
 GUIAS PARA ANIMAIS; CAPAS PARA ANIMAIS;  
 BAGAGEM COM RODAS; SACOS DE TRANSPORTE  
 PARA TODOS OS FINS  
 20 CAMAS DE PRAIA; CADEIRAS DE PRAIA DE VIME  
 COM TELHADO; CAMAS DE PRAIA COM  
 PROTEÇÃO CONTRA O VENTO; ALMOFADAS  
 INSUFLÁVEIS; COLCHÕES INSUFLÁVEIS PARA  
 USO NO CAMPISMO; ASSENTOS INFLÁVEIS  
 FLUTUANTES; ALMOFADAS INSUFLÁVEIS, SEM  
 SER PARA USO MÉDICO; ALMOFADAS DE APOIO  
 DE PESCOÇO INFLÁVEIS; COLCHÕES  
 INSUFLÁVEIS FLUTUANTES [COLCHÕES DE AR];  
 ALMOFADAS INSUFLÁVEIS [SEM SER PARA USO  
 MÉDICO] PARA COLOCAR À VOLTA DO PESCOÇO;  
 EXPOSITORES DE PRANCHAS DE SURF; CHAISE

LONGUES; CADEIRAS DE PRAIA; CADEIRAS  
 FÁCEIS; ESPREGUIÇADEIRAS; CADEIRAS  
 DOBRÁVEIS; POLTRONAS [CADEIRAS];  
 COLCHÕES DE AR; MOBILIÁRIO PARA  
 AUTOCARAVANAS; CADEIRAS INFLÁVEIS;  
 COLCHÕES DE CAMPISMO; MESAS DE  
 ACAMPAMENTO; SUPORTES DE GUARDA-SOL;  
 MÓVEIS, ESPELHOS, MOLDURAS; ARMÁRIOS DE  
 CHAVES; SUPORTES DE GUARDA-CHUVA;  
 ÂMBAR AMARELO; MEERSCHAUM; CARTUCHOS;  
 CAIXAS DE ARMAZENAMENTO NÃO METÁLICAS;  
 OSSOS DE ANIMAIS [MATÉRIA EM BRUTO OU  
 PARCIALMENTE TRABALHADA]; BATENTES DE  
 PORTAS NÃO METÁLICOS OU DE BORRACHA  
 21 SUPORTES PARA BEBIDAS INSUFLÁVEIS;  
 REFRIGERADORES PORTÁTEIS PARA BEBIDAS;  
 REFRIGERADORES [RECIPIENTES NÃO  
 ELÉTRICOS]; CAIXAS FRIGORÍFICAS PORTÁTEIS,  
 NÃO ELÉTRICAS; FRASCOS ISOLANTES;  
 GARRAFAS DE VÁCUO PARA GUARDAR BEBIDAS;  
 GARRAFAS PARA DESPORTO; GRELHAS DE  
 CAMPISMO; UTENSÍLIOS E RECIPIENTES PARA  
 USO DOMÉSTICO OU DE COZINHA; UTENSÍLIOS  
 DE COZINHA E DE MESA, EXCETO GARFOS, FACAS  
 E COLHERES; ESCOVAS; PENTES E ESPONJAS;  
 MATERIAL PARA FABRICAÇÃO DE PINCÉIS;  
 ARTIGOS DE LIMPEZA; VIDRO EM BRUTO OU  
 SEMITRABALHADO (EXCEPTO VIDRO UTILIZADO  
 NA CONSTRUÇÃO); VIDRARIA, PORCELANA E  
 FAIANÇA; FIO DENTAL PARA USO DENTÁRIO;  
 ESCOVAS DE DENTES ELÉTRICAS; MESS-TINS  
 22 BARRACAS; CORDAS PARA TENDAS; TOLDOS  
 PARA TENDAS; TENDAS PARA CAMPISMO;  
 SACOS EM MATÉRIAS TÊXTEIS PARA  
 ARMAZENAMENTO DE TENDAS; TENDAS PARA A  
 PESCA À LINHA; TENDAS PARA UTILIZAÇÃO  
 COMO COMPLEMENTO DE VEÍCULOS; CORDAS E  
 BARBANTES; REDES; TENDAS, TOLDOS E LONAS;  
 VELAS; TOLDOS EM MATÉRIAS TÊXTEIS;  
 TOLDOS EM MATERIAIS SINTÉTICOS; SACOS DE  
 EMBALAGEM PARA TRANSPORTE DE MATERIAIS A  
 GRANEL; MATERIAIS DE ENCHIMENTO, NÃO EM  
 BORRACHA, PLÁSTICO, PAPEL OU CARTÃO;  
 MATÉRIAS TÊXTEIS FIBROSAS EM BRUTO;  
 SUBSTITUTOS PARA MATÉRIAS TÊXTEIS FIBROSAS  
 EM BRUTO  
 24 SACOS DE DORMIR; SACOS-CAMA PARA  
 CAMPISMO; SACOS PARA SACOS-CAMA  
 [ESPECIFICAMENTE ADAPTADOS]; TOALHAS DE  
 BANHO; ROUPA DE CAMA; CORTINAS EM  
 MATÉRIAS TÊXTEIS OU EM MATÉRIAS PLÁSTICAS;  
 TOALHAS DE PRAIA; TÊXTEIS E SUCEDÂNEOS DE  
 TÊXTEIS  
 25 SANDÁLIAS E SAPATOS DE PRAIA; SAPATOS DE  
 PRAIA; CHAPÉUS DE PRAIA; ROUPAS DE PRAIA;  
 ROUPA DE SURF; CALÇÕES DE BANHO; FATOS  
 HÚMIDOS PARA SURF; TOUCAS DE BANHO;  
 FATOS DE BANHO; SANDÁLIAS DE DEDO;  
 SANDÁLIAS DE TIRAS; SANDÁLIAS DE BANHO;  
 SANDÁLIAS; CHINELOS DE BANHO; VESTUÁRIO,  
 CALÇADO, CHAPELARIA  
 28 BOLSAS DE PRAIA; FLUTUADORES DE NATAÇÃO  
 INFLÁVEIS; PISCINAS PARA CRIANÇAS;  
 BRINQUEDOS INFLÁVEIS; JOGOS INSUFLÁVEIS  
 PARA PISCINAS; PISCINAS INSUFLÁVEIS  
 [ARTIGOS PARA BRINCAR]; FLUTUADORES DE AR  
 PARA PISCINAS; BRINQUEDOS DE PISCINA  
 INSUFLÁVEIS; PISCINAS INSUFLÁVEIS PARA USO  
 RECREATIVO; BRINQUEDOS INFLÁVEIS DE  
 BORRACHA FINA; CÂMARAS DE AR INSUFLÁVEIS  
 PARA USO RECREATIVO AQUÁTICO;  
 BRINQUEDOS INSUFLÁVEIS SOB A FORMA DE  
 BARCOS; BRINQUEDOS INSUFLÁVEIS;  
 PRANCHAS DE SURF; TRELAS PARA PRANCHAS  
 DE SURF; BARBATANAS DE PRANCHA DE SURF;  
 CAPAS PARA PRANCHAS DE SURF; PRANCHAS DE  
 REMO; PRANCHAS DE STAND UP PADDLE;  
 SACOS ESPECIALMENTE CONCEBIDOS PARA

PRANCHAS DE SURF; SACOS ADAPTADOS PARA TRANSPORTAR PRANCHAS DE SURF; BALDES E PÁS DE BRINCAR; JOGOS DE PADEL; BOLAS DE PETANCA; BOLAS DE POLO AQUÁTICO; REDES PARA JOGOS DE BOLA; BOMBAS ESPECIALMENTE CONCEBIDAS PARA UTILIZAÇÃO COM BOLAS DE JOGOS; PISTOLAS DE BRINQUEDO; PISTOLAS DE ÁGUA; ASAS DE ÁGUA; FLUTUADORES DE BRAÇO PARA NATAÇÃO; ANÉIS DE NATAÇÃO; FLUTUADORES DE NATAÇÃO PARA USO RECREATIVO; NADADEIRAS PARA MERGULHO; NADADEIRAS PARA NATAÇÃO; JAQUETAS DE NATAÇÃO; PRANCHAS DE NATAÇÃO; LUVAS DE NATAÇÃO; EQUIPAMENTO DE NATAÇÃO; PÁS DE MÃO; PISTAS DE CORRIDA [EQUIPAMENTO DE NATAÇÃO]; PISCINAS [ARTIGOS PARA BRINCAR]; LUVAS COM MEMBRANAS PARA NATAÇÃO; RAQUETES; CAPAS PARA RAQUETES; VARAS DE PESCA; EQUIPAMENTO DE PESCA; BOLAS DE TÊNIS; BOLAS DE TÊNIS MACIAS; BOLAS DE TÊNIS DE PLATAFORMA; PORTA-BOLAS; ESTOJOS PARA BOLAS DE TÊNIS; BOLAS PARA JOGOS; BOLAS DE RAQUETEBOL; APANHADORES DE BOLA; BARRACAS DE JOGO; AGULHAS PARA BOMBAS PARA ENCHER BOLAS DE JOGOS; ADAPTADORES DE INFLADOR DE BOLAS; JOGOS E BRINQUEDOS; APARELHOS DE JOGOS DE VÍDEO; ARTIGOS DE GINÁSTICA E DESPORTO; DECORAÇÕES PARA ÁRVORES DE NATAL; MÁSCARAS DE CARNAVAL.

(591)  
(540)



(531) 23.5.5 ; 24.1.12

(210) **687401** MNA  
(220) 2022.06.08  
(300)  
(730) PT CITYLUX II - MEDIAÇÃO IMOBILIÁRIA LDA  
PT MARIA DE FÁTIMA FERNANDES  
MARTINS MENDES SOARES

(511) 36 SERVIÇOS IMOBILIÁRIOS  
(591) preto e dourado;  
(540)



(531) 26.3.4

(210) **687402** MNA  
(220) 2022.06.08  
(300)  
(730) PT VINHOS BARBEITO (MADEIRA), LDA.

(511) 33 VINHOS QUE CUMPREM COM O CADERNO DE ESPECIFICAÇÕES DA DENOMINAÇÃO DE ORIGEM "VINHO DA MADEIRA"

(591)  
(540)



(531) 3.9.18 ; 27.5.10

(210) **687403** MNA  
(220) 2022.06.08  
(300)  
(730) PT MODELO CONTINENTE  
HIPERMERCADOS, S.A.

(511) 29 CROQUETES CONGELADOS DE CARNE;  
CROQUETES CONGELADOS DE PEIXE;  
CROQUETES CONGELADOS DE MARISCO;  
CROQUETES CONGELADOS DE AVES; CROQUETES  
30 PASTEIS CONGELADOS RECHEADOS DE CARNE;  
PASTEIS CONGELADOS RECHEADOS COM PEIXE;  
PASTEIS CONGELADOS RECHEADOS COM  
MARISCO; PASTEIS CONGELADOS RECHEADOS  
COM CARNE DE AVES; PASTEIS CONGELADOS  
RECHEADOS COM LEGUMES; PASTEIS DOCES OU  
SALGADOS; EMPADAS; EMPADAS DE CARNE;  
EMPADAS CONTENDO VEGETAIS; EMPADAS  
CONTENDO CARNE; EMPADAS DOCES OU  
SALGADAS; EMPADAS DE CARNE DE AVES E DE  
CAÇA

(591)  
(540)



(531) 2.3.1 ; 2.3.23 ; 27.5.17

(210) **687404** MNA  
 (220) 2022.06.08  
 (300)

(730) **PT ENDUTEX - HOTÉIS SOCIEDADE UNIPESSOAL, LDA.**

(511) 43 SERVIÇOS DE RESTAURAÇÃO (ALIMENTAÇÃO); ALOJAMENTO TEMPORÁRIO.

(591)

(540)



(531) 26.13.99 ; 27.5.25

PREPARAÇÕES DE CACAU PARA USONO FABRICO DE BEBIDAS; CAFÉ, CHÁS E CACAU E SUBSTITUTOS DOSMESMOS; EXTRATOS DE CACAU UTILIZADOS COMO AROMAS EMBEBIDAS; CACAU [TORRADO, EM PÓ, GRANULADO OU EM BEBIDAS]; EXTRATOS DE CACAU UTILIZADOS COMO AROMAS EM ALIMENTOS; MISTURAS DE CAFÉ DE MALTE COM CACAU; EXTRATOS DE CACAUPARA CONSUMO HUMANO; BEBIDAS GELADAS À BASE DE CACAU; BEBIDAS EM PÓ QUE CONTÊM CACAU; BEBIDAS PREPARADAS APARTIR DE CACAU; AÇÚCAR; CEREAIS; CEVADA PREPARADA PARA CONSUMO HUMANO; CEVADA MOÍDA; CEVADA PREPARADA; CEVADA E MALTE TORRADOS PARA UTILIZAÇÃO COMO SUCEDÂNEOS DO CAFÉ; ESSÊNCIA DE CAFÉ; AROMAS DE CAFÉ; EXTRACTOS DECAFÉ PARA UTILIZAR COMO SUBSTITUTOS DO CAFÉ

(591)

(540)



(531) 26.1.3 ; 27.99.17

(210) **687408** MNA  
 (220) 2022.06.08  
 (300)

(730) **PT NOVADELTA - COMÉRCIO E INDÚSTRIA DE CAFÉS, LDA.**

(511) 11 MÁQUINAS DE CAFÉ; MÁQUINAS PARA FAZER CHÁ; APARELHOSELETRICOS PARA PREPARAR CHOCOLATE; CAFETEIRAS; CAFETEIRASELETRICAS; CAFETEIRAS (JARROS PARA CAFÉ) ELÉTRICAS; TORRADORES DE CAFÉ; TORREFADORES PARA CAFÉ; TORREFADORES PARA CAFÉ; CAFÉ (TORREFADORES PARA -); FILTROS PARA CAFÉ ELÉTRICOS; CAFETEIRASELETRICAS SEM FIOS; CHALEIRAS ELÉTRICAS

30 CAFÉ; CAFÉ EXPRESSO; CÁPSULAS DE CAFÉ; CAFÉ AROMATIZADO; CAFÉ DESCAFEINADO; CAFÉ INSTANTÂNEO; CAFÉ MOÍDO; BEBIDAS DE CAFÉ; MISTURAS DE CAFÉ; CAFÉ COM CHOCOLATE; EXTRATOS DECAFÉ; MISTURAS DE CAFÉ DE MALTE COM CAFÉ; BEBIDAS FEITAS DECAFÉ; CHÁ; CHÁ CHAI; CHÁS; CHÁ VERMELHO [CHÁ ROOIBOS]; CHÁ VERDE; CHÁ PRETO [CHÁ INGLÊS]; CHÁ INSTANTÂNEO; CHÁ OOLONG [CHÁ CHINÊS]; CHÁ OOLONG; CHÁ PRETO; CHÁ DE GENGIBRE; CHÁ DE LIMÃO; CHÁ DE GINSENG; FOLHAS DE CHÁ; ERVA-MATE (CHÁ); SUCEDÂNEOS DO CHÁ; CHÁ DE ALECRIM; EXTRATOS DE CHÁ; CHÁ VERDE JAPONÊS; CHÁ DARJEELING (ÍNDIA); ESSÊNCIAS DE CHÁ; MISTURAS DE CHÁ; CHÁ DE JASMIM; SAQUETAS DE CHÁ; CHÁ DE SALVA; INFUSÕES DE CHÁ; CHÁ DETÍLIA; CHÁS NÃO MEDICINAIS; CHÁS DE FRUTA; CACAU; BEBIDAS DECACAU; BEBIDAS CONTENDO CACAU; CACAU EM PÓ; PRODUTOS DECACAU; PREPARAÇÕES DE CACAU; MISTURAS DE CACAU; BEBIDAS FEITAS DE CACAU; CACAU EM PÓ INSTANTÂNEO; BEBIDAS PREPARADAS COM CACAU E À BASE DE CACAU; BEBIDAS À BASE DE CACAU; PREPARAÇÕES À BASE DE CACAU; ALIMENTOS À BASE DE CACAU; PASTA DE CACAU PARA BEBER; CACAU PARA USO EMBEBIDAS; PREPARAÇÕES DE CACAU EM PÓ PARA USO NA PREPARAÇÃO DE BEBIDAS; PREPARAÇÕES PARA A CONFEÇÃO DE BEBIDAS À BASE DE CACAU; BEBIDAS GASEIFICADAS À BASE DECAFÉ, CACAU OU CHOCOLATE;

(210) **687429** MNA

(220) 2022.06.08

(300)

(730) **PT SPORTS BION, LDA.**

(511) 42 SERVIÇOS DE TI (TECNOLOGIAS DE INFORMAÇÃO); CRIAÇÃO DE PLATAFORMAS INFORMÁTICAS PARA TERCEIROS; ACTUALIZAÇÃO E CONCEÇÃO DE SOFTWARE INFORMÁTICO

(591)

(540)

**bion**

(531) 27.5.1

(210) **687432** MNA

(220) 2022.06.08

(300)

(730) **PT ADARME - ENGENHARIA PUBLICITÁRIA**

(511) 32 BEBIDAS SEM ÁLCOOL; CERVEJA E CERVEJA SEM ÁLCOOL; PREPARAÇÕES PARA A PRODUÇÃO DE BEBIDAS; BEBIDAS (NÃO ALCOÓLICAS); BEBIDAS DESALCOOLIZADAS; CERVEJA E PRODUTOS DE CERVEJARIA; PREPARAÇÕES NÃO ALCOÓLICAS PARA FAZER BEBIDAS; REFRIGERANTES  
 33 BEBIDAS ALCOÓLICAS (EXCLUINDO CERVEJA); ESSÊNCIAS E EXTRATOS ALCOÓLICOS; CIDRA; BEBIDAS ALCOÓLICAS EXCETO CERVEJA; CIDRAS; PREPARAÇÕES ALCOÓLICAS PARA FAZER BEBIDAS; PREPARAÇÕES PARA PRODUZIR BEBIDAS ALCOÓLICAS  
 35 SERVIÇOS DE ASSISTÊNCIA, GESTÃO E ADMINISTRAÇÃO DE NEGÓCIOS; SERVIÇOS DE

- PUBLICIDADE, DE MARKETING E DE PROMOÇÃO; SERVIÇOS DE PUBLICIDADE, DE MARKETING E PROMOCIONAIS; SERVIÇOS DE PUBLICIDADE, DE PROMOÇÃO E DE MARKETING; ACONSELHAMENTO E INFORMAÇÃO COMERCIAL AOS CONSUMIDORES NA ESCOLHA DE PRODUTOS E SERVIÇOS; ADJUDICAÇÃO DE CONTRATOS NO DOMÍNIO DO FORNECIMENTO DE ENERGIA; ADMINISTRAÇÃO COMERCIAL DA CONCESSÃO DE LICENÇAS DE PRODUTOS E SERVIÇOS DE TERCEIROS; ADMINISTRAÇÃO COMERCIAL DO LICENCIAMENTO DE PRODUTOS E SERVIÇOS PARA TERCEIROS; ADMINISTRAÇÃO COMERCIAL DO LICENCIAMENTO DE PRODUTOS E SERVIÇOS PARA TERCEIROS [SERVIÇOS DE]; ADMINISTRAÇÃO DE ASSINATURA DE JORNAL [PARA TERCEIROS]; ADMINISTRAÇÃO DE VENDAS; AGRUPAMENTO, PARA BENEFÍCIO DE TERCEIROS, DE UMA VARIEDADE DE SERVIÇOS DE SEGUROS, PERMITINDO AOS CONSUMIDORES COMPARAR E ADQUIRIR COMODAMENTE ESSES SERVIÇOS; AGRUPAMENTO, PARA BENEFÍCIO DE TERCEIROS, DE UMA VARIEDADE DE SERVIÇOS DE TELECOMUNICAÇÕES, PERMITINDO AOS CONSUMIDORES COMPARAR E ADQUIRIR COMODAMENTE ESSES SERVIÇOS; AGÊNCIAS DE IMPORTAÇÃO-EXPORTAÇÃO; AGÊNCIAS DE IMPORTAÇÃO-EXPORTAÇÃO NO CAMPO DA ENERGIA; ALUGUER DE CAIXAS REGISTRADORAS; ANGARIAÇÃO DE ASSINATURAS DE JORNAIS; ANÁLISES DE PREÇOS; AQUISIÇÃO DE CONTRATOS DE COMPRA E VENDA DE PRODUTOS E SERVIÇOS
- 41 PUBLICAÇÃO, RELATO E REDAÇÃO DE TEXTOS; SERVIÇOS DE EDUCAÇÃO, ENTRETENIMENTO E DESPORTO; SERVIÇOS DE RESERVA DE BILHETES PARA ATIVIDADES E EVENTOS EDUCATIVOS, DE ENTRETENIMENTO E DESPORTIVOS; TRADUÇÃO E INTERPRETAÇÃO; EDUCAÇÃO, ENTRETENIMENTO E DESPORTO; SERVIÇOS DE TRADUÇÃO; SERVIÇOS RELACIONADOS COM TRADUÇÃO; TRADUÇÃO DE LÍNGUAS
- 42 SERVIÇOS DE TI (TECNOLOGIAS DE INFORMAÇÃO); SERVIÇOS DE CIÊNCIA E TECNOLOGIA; SERVIÇOS DE DESIGN; TESTES, AUTENTICAÇÃO E CONTROLO DE QUALIDADE; SERVIÇOS CIENTÍFICOS E TECNOLÓGICOS; SERVIÇOS DE COMPUTADORES
- 43 ALOJAMENTO PARA ANIMAIS; ALOJAMENTO TEMPORÁRIO; ALUGUER DE MÓVEIS, ROUPA DE CASA, CONJUNTOS DE MESA E EQUIPAMENTO PARA FORNECIMENTO DE ALIMENTOS E BEBIDAS; SERVIÇOS DE FORNECIMENTO DE ALIMENTOS E BEBIDAS; SERVIÇOS DE INFORMAÇÃO, ACONSELHAMENTO E RESERVA PARA O FORNECIMENTO DE ALIMENTOS E BEBIDAS; SERVIÇOS DE INFORMAÇÃO, ACONSELHAMENTO E RESERVA RELATIVOS A ALOJAMENTO TEMPORÁRIO; ALOJAMENTO TEMPORÁRIO PARA ANIMAIS; ANIMAIS (ALBERGUES PARA -); FORNECIMENTO DE ALOJAMENTO TEMPORÁRIO; FORNECIMENTO DE ALOJAMENTO TEMPORÁRIO PARA ESCRITÓRIOS; FORNECIMENTO DE ALOJAMENTOS TEMPORÁRIOS; HOTÉIS PARA ANIMAIS; SERVIÇOS DE ALOJAMENTO EM CANIL; SERVIÇOS DE ALOJAMENTO TEMPORÁRIO
- 44 SERVIÇOS DE AGRICULTURA, AQUICULTURA, HORTICULTURA E SILVICULTURA; SERVIÇOS DE CUIDADOS DE SAÚDE PARA PESSOAS; SERVIÇOS DE HIGIENE E CUIDADOS DE BELEZA PARA PESSOAS; ASSISTÊNCIA VETERINÁRIA; CUIDADOS DE HIGIENE E BELEZA PARA SERES HUMANOS; CUIDADOS DE HIGIENE E DE BELEZA PARA SERES HUMANOS; CUIDADOS DE HIGIENE PARA ANIMAIS; CUIDADOS DOS ANIMAIS; CUIDADOS HIGIÉNICOS E DE BELEZA PARA PESSOAS; CUIDADOS PARA ANIMAIS; EXPLORAÇÃO DE CABELEIREIROS DE ANIMAIS; SERVIÇOS DE CABELEIREIRO PARA ANIMAIS DE ESTIMAÇÃO; SERVIÇOS DE CIRURGIA VETERINÁRIA; SERVIÇOS DE EMBELEZAMENTO PARA ANIMAIS; SERVIÇOS DE HIGIENE CORPORAL E DE BELEZA PARA PESSOAS
- 45 ACOLHIMENTO DE CRIANÇAS; ACOLHIMENTO FAMILIAR; ACOMPANHAMENTO EM SOCIEDADE [ACOMPANHANTES]; ACONSELHAMENTO [ESPIRITUAL]; AGÊNCIA/CLUBES NAMORO/ENCONTROS; AGÊNCIAS DE ACOMPANHANTES [SOCIAIS]; AGÊNCIAS DE DETETIVES; ALUGUER DE BOLSAS DE MÃO PARA NOIVAS; ALUGUER DE CHAPÉUS-DE-CHUVA; ALUGUER DE CHUPÁS [ TENDAS DE CASAMENTO JUDAICO]; ALUGUER DE FANTASIAS; ALUGUER DE FATOS DE CARNAVAL; ALUGUER DE JOALHARIA; ALUGUER DE JOALHARIA PARA NOIVAS; ALUGUER DE ORNAMENTOS PESSOAIS
- (591)  
(540)
- (531) 27.5.1
- 
- (210) **687434** MNA  
(220) 2022.06.08  
(300)  
(730) **PT BANCO BAI EUROPA, SA**  
(511) 36 SERVIÇOS FINANCEIROS, MONETÁRIOS E BANCÁRIOS
- (591)  
(540)
-  **BAI** BANCO BAI EUROPA
- (531) 1.5.1 ; 1.5.23
- 
- (210) **687435** MNA  
(220) 2022.06.08  
(300)  
(730) **PT QUINTA DO FRAGUEIRO, LDA**  
(511) 33 BEBIDAS ALCOÓLICAS (EXCLUINDO CERVEJA); ESSÊNCIAS E EXTRATOS ALCOÓLICOS; BEBIDAS ALCOÓLICAS EXCETO CERVEJA
- (591)  
(540)
- A CAETANA**
- 
- (210) **687439** MNA  
(220) 2022.06.08  
(300)  
(730) **PT ABDUR RAFAY KHAN**



- (511) 35 SERVIÇOS DE ASSISTÊNCIA, GESTÃO E ADMINISTRAÇÃO DE NEGÓCIOS; SERVIÇOS DE PUBLICIDADE, DE PROMOÇÃO E DE MARKETING  
36 SERVIÇOS IMOBILIÁRIOS  
(591) AMARELO, DOURADO; PRETO;  
(540)



(531) 1.7.19 ; 27.5.1 ; 29.1.97

- (210) **687443** MNA  
(220) 2022.06.08  
(300)  
(730) **PT ALBINO MANUEL DA COSTA MIRANDA**  
(511) 19 ESTÁTUAS E OBRAS DE ARTE, FEITAS DE MATERIAIS TAIS COMO PEDRA, BETÃO E MÁRMORE, INCLUÍDOS NA CLASSE; MATERIAIS E ELEMENTOS DE EDIFICAÇÃO E CONSTRUÇÃO, NÃO METÁLICOS; ESTRUTURAS E CONSTRUÇÕES TRANSPORTÁVEIS, NÃO SENDO DE METAL; PORTAS, PORTÕES, JANELAS E REVESTIMENTOS DE JANELAS, NÃO SENDO DE METAL

(591)  
(540)

- (210) **687441** MNA  
(220) 2022.06.08  
(300)  
(730) **PT JULIANA LOPES CASANOVA**  
(511) 44 CRIAÇÃO DE CÃES; SERVIÇOS DE CRIAÇÃO E REPRODUÇÃO DE ANIMAIS; CORTE DE PELO DE CÃES; SERVIÇOS DE ESTÉTICA PARA CÃES; SERVIÇOS VETERINÁRIOS; ANÁLISE GENÉTICA DE ANIMAIS; INSEMINAÇÃO ARTIFICIAL DE ANIMAIS; EXTRAÇÃO DE SÊMEN DE ANIMAIS; SERVIÇOS HOSPITALARES PARA ANIMAIS DE ESTIMAÇÃO; SERVIÇOS DE RACIONAMENTO DE RAÇÕES PARA ANIMAIS; ACONSELHAMENTO RELACIONADO COM A ALIMENTAÇÃO DE ANIMAIS; SERVIÇOS DE BANHOS PARA ANIMAIS DE ESTIMAÇÃO; SERVIÇOS DE SALÃO DE BELEZA PARA ANIMAIS DE COMPANHIA

(591)  
(540)



(531) 3.1.8 ; 27.5.10

- (210) **687445** MNA  
(220) 2022.06.08  
(300)  
(730) **PT SETWIN - SOLUTIONS, LDA**  
(511) 09 PACOTES DE SOFTWARE INTEGRADO DESTINADOS À AUTOMATIZAÇÃO DE LABORATÓRIOS; SOFTWARE PARA A GESTÃO DE RELACIONAMENTO COM O CLIENTE; SOFTWARE DE APOIO À PRODUÇÃO; SOFTWARE INTEGRADO  
42 SOFTWARE COMO SERVIÇO [SAAS]; SERVIÇOS DE CONSULTADORIA NO DOMÍNIO DO SOFTWARE COMO SERVIÇO [SAAS]

(591) Azul Esverdeado: R:49 G:119 B:135; Azul: R:36 G:100 B:129.;  
(540)

- (210) **687442** MNA  
(220) 2022.06.08  
(300)  
(730) **PT AUTOMATIZADORA - TRANSFORMAÇÃO DE METAIS S.A.**  
(511) 06 FERRAGENS METÁLICAS; FERRAGENS DE PORTAS; FECHADURAS METÁLICAS; FECHADURAS DE MOLA

(591)  
(540)

**FAMOFEX**



(531) 26.1.6 ; 27.5.10 ; 29.1.3 ; 29.1.4

- (210) **687449** MNA  
(220) 2022.06.08  
(300)  
(730) **PT JULIE SANDRA THIBAUT**  
(511) 35 SERVIÇOS DE ASSISTÊNCIA, GESTÃO E ADMINISTRAÇÃO DE NEGÓCIOS; SERVIÇOS DE

PUBLICIDADE, DE MARKETING E DE PROMOÇÃO; SERVIÇOS DE PUBLICIDADE, DE MARKETING E PROMOCIONAIS; SERVIÇOS DE PUBLICIDADE, DE PROMOÇÃO E DE MARKETING; ACONSELHAMENTO E INFORMAÇÃO COMERCIAL AOS CONSUMIDORES NA ESCOLHA DE PRODUTOS E SERVIÇOS; ADJUDICAÇÃO DE CONTRATOS NO DOMÍNIO DO FORNECIMENTO DE ENERGIA; ADMINISTRAÇÃO COMERCIAL DA CONCESSÃO DE LICENÇAS DE PRODUTOS E SERVIÇOS DE TERCEIROS; ADMINISTRAÇÃO COMERCIAL DO LICENCIAMENTO DE PRODUTOS E SERVIÇOS PARA TERCEIROS; ADMINISTRAÇÃO COMERCIAL DO LICENCIAMENTO DE PRODUTOS E SERVIÇOS PARA TERCEIROS [SERVIÇOS DE]; ADMINISTRAÇÃO DE VENDAS; AGRUPAMENTO, PARA BENEFÍCIO DE TERCEIROS, DE UMA VARIEDADE DE SERVIÇOS DE SEGUROS, PERMITINDO AOS CONSUMIDORES COMPARAR E ADQUIRIR COMODAMENTE ESSES SERVIÇOS; AGRUPAMENTO, PARA BENEFÍCIO DE TERCEIROS, DE UMA VARIEDADE DE SERVIÇOS DE TELECOMUNICAÇÕES, PERMITINDO AOS CONSUMIDORES COMPARAR E ADQUIRIR COMODAMENTE ESSES SERVIÇOS; AGÊNCIAS DE IMPORTAÇÃO-EXPORTAÇÃO; AGÊNCIAS DE IMPORTAÇÃO-EXPORTAÇÃO NO CAMPO DA ENERGIA; ANÁLISES DE PREÇOS; AQUISIÇÃO DE CONTRATOS DE COMPRA E VENDA DE PRODUTOS E SERVIÇOS; ENCOMENDAS INFORMATIZADAS DE STOCK [ESTOQUE]; DISPONIBILIZAÇÃO DE UM ESPAÇO DE MERCADO ONLINE PARA COMPRADORES E VENDEDORES DE PRODUTOS E SERVIÇOS; COTAÇÃO DE PREÇOS DE PRODUTOS OU SERVIÇOS; COTAÇÃO DE LICITAÇÃO; CORRETAGEM DE LISTAS ORGANIZADAS POR NOMES E ENDEREÇOS; CONSULTORIA EM TÉCNICAS E PROGRAMAS DE VENDAS; CONSULTORIA RELACIONADA COM O CUSTO DE PEDIDOS DE VENDAS; COMPRA DE PRODUTOS E SERVIÇOS PARA OUTRAS EMPRESAS; ASSINATURAS DE JORNAIS ELETRÔNICOS; ASSINATURA DE UM PACOTE DE MEIOS DE INFORMAÇÃO; ASSINATURA DE UM CANAL DE TELEVISÃO; ASSESSORIA RELACIONADA COM TROCAS COMERCIAIS; AQUISIÇÃO DE SERVIÇOS DE AGÊNCIAS; AQUISIÇÃO DE PRODUTOS POR CONTA DE EMPRESAS; AQUISIÇÃO DE CONTRATOS PARA OUTROS PARA A VENDA DE PRODUTOS; FORNECIMENTO DE INFORMAÇÕES SOBRE PRODUTOS DE CONSUMO; FORNECIMENTO DE INFORMAÇÕES SOBRE PRODUTOS DE CONSUMO RELACIONADOS COM COSMÉTICOS; FORNECIMENTO DE INFORMAÇÕES SOBRE PRODUTOS DE CONSUMO, RELACIONADAS COM SOFTWARE; FORNECIMENTO DE INFORMAÇÕES SOBRE PRODUTOS AO CONSUMIDOR ATRAVÉS DA INTERNET; FORNECIMENTO DE INFORMAÇÕES SOBRE COMPARAÇÃO DE TAXAS HOTELEIRAS; FORNECIMENTO DE INFORMAÇÕES RELATIVAS A PRODUTOS DE CONSUMO NO ÂMBITO DE PRODUTOS ALIMENTARES E BEBIDAS; FORNECIMENTO DE INFORMAÇÕES RELATIVAS A PRODUTOS DE CONSUMO NO ÂMBITO DE LAPTOPS; FORNECIMENTO DE INFORMAÇÕES RELACIONADAS COM VENDAS COMERCIAIS; FORNECIMENTO DE INFORMAÇÕES ATRAVÉS DA INTERNET RELACIONADAS COM A VENDA DE AUTOMÓVEIS; FORNECIMENTO DE INFORMAÇÃO E ASSESSORIA AOS CONSUMIDORES NO ÂMBITO DA SELEÇÃO DE PRODUTOS E ARTIGOS A COMPRAR; FORNECIMENTO DE INFORMAÇÃO AOS CONSUMIDORES RELATIVAS A PRODUTOS E SERVIÇOS; FORNECIMENTO DE ASSESSORIA EM MATÉRIA DE PRODUTOS DE CONSUMO RELACIONADOS COM SOFTWARE; FORNECIMENTO DE ACONSELHAMENTO RELATIVO A PRODUTOS DE CONSUMO NO ÂMBITO DE LAPTOPS; FORNECIMENTO DE

ACONSELHAMENTO RELATIVO A PRODUTOS DE CONSUMO NO ÂMBITO DE COSMÉTICOS; FORNECIMENTO DE ACONSELHAMENTO RELATIVO A PRODUTOS DE CONSUMO; ÍNDICE COMPARATIVO DE PREÇOS DE ALOJAMENTO; MEDIAÇÃO DE CONTRATOS DE COMPRA E VENDA DE PRODUTOS; MEDIAÇÃO DE CONTACTOS COMERCIAIS E EMPRESARIAIS; MEDIAÇÃO DE ACORDOS RELATIVOS À COMPRA E VENDA DE PRODUTOS; INFORMAÇÕES SOBRE A CLASSIFICAÇÃO DAS VENDAS DE PRODUTOS; INFORMAÇÕES E CONSULTADORIA SOBRE COMÉRCIO INTERNACIONAL; INFORMAÇÕES E CONSELHOS COMERCIAIS PARA CONSUMIDORES (LOJA DE ACONSELHAMENTO AO CONSUMIDOR); INFORMAÇÃO SOBRE MÉTODOS DE VENDAS; INFORMAÇÃO E ACONSELHAMENTO COMERCIAL PARA CONSUMIDORES [LOJA DE ACONSELHAMENTO AO CONSUMIDOR]; GESTÃO, EM BENEFÍCIO DE EMPRESAS INDUSTRIAIS E COMERCIAIS, DO FORNECIMENTO DE MATERIAL DE ESCRITÓRIO; FORNECIMENTO DE SERVIÇOS DE COMPARAÇÃO DE PREÇOS EM LINHA; FORNECIMENTO DE RECOMENDAÇÕES SOBRE PRODUTOS A CONSUMIDORES PARA FINS COMERCIAIS; FORNECIMENTO DE RECOMENDAÇÕES RELATIVAS A PRODUTOS DE CONSUMO; FORNECIMENTO DE INFORMAÇÕES DEMERCADO RELACIONADAS COM PRODUTOS DE CONSUMO; FORNECIMENTO DE INFORMAÇÕES COMERCIAIS A CONSUMIDORES; ORGANIZAÇÃO DE ASSINATURAS PARA LIVROS, REVISTAS, JORNAIS OU BANDAS DESENHADAS; ORGANIZAÇÃO DE AQUISIÇÃO CONJUNTA (POR GRUPOS); ORGANIZAÇÃO DE APRESENTAÇÕES COMERCIAIS RELACIONADAS COM A COMPRA E VENDA DE PRODUTOS; ORGANIZAÇÃO DA COMPRA DE PRODUTOS PARA TERCEIROS; OBTENÇÃO DE CONTRATOS PARA TERCEIROS; OBTENÇÃO DE CONTRATOS PARA COMPRA E VENDA DE MERCADORIAS; NEGOCIAÇÃO E REALIZAÇÃO DE TRANSAÇÕES COMERCIAIS PARA TERCEIROS; NEGOCIAÇÃO E CONCLUSÃO DE TRANSAÇÕES COMERCIAIS PARA TERCEIROS ATRAVÉS DE SISTEMAS DE TELECOMUNICAÇÕES; NEGOCIAÇÃO E CONCLUSÃO DE TRANSAÇÕES COMERCIAIS PARA TERCEIROS; NEGOCIAÇÃO DE TRANSAÇÕES COMERCIAIS PARA TERCEIROS; NEGOCIAÇÃO DE CONTRATOS RELATIVOS À COMPRA E VENDA DE PRODUTOS; NEGOCIAÇÃO DE CONTRATOS COM SISTEMAS DE SAÚDE; MEDIAÇÃO E CONCLUSÃO DE TRANSAÇÕES COMERCIAIS POR CONTA DE OUTREM; MEDIAÇÃO E CONCLUSÃO DE TRANSAÇÕES COMERCIAIS PARA TERCEIROS; MEDIAÇÃO DE NEGÓCIOS COMERCIAIS PARA TERCEIROS; ORGANIZAÇÃO DE ASSINATURAS PARA UM CANAL DE TELEVISÃO; ORGANIZAÇÃO DE SERVIÇOS DE TRANSAÇÕES CONTRATUAIS COM TERCEIROS; ORGANIZAÇÃO DE CONTRATOS DE COMPRA E VENDA PARA TERCEIROS; ORGANIZAÇÃO DE ASSINATURAS PARA SERVIÇOS DE TELEFONIA; ORGANIZAÇÃO DE ASSINATURAS PARA SERVIÇOS DE INTERNET; ORGANIZAÇÃO DE ASSINATURAS PARA PERIÓDICOS ELETRÔNICOS; ORGANIZAÇÃO DE ASSINATURAS PARA PACOTES DE MEDIA; ORGANIZAÇÃO DE ASSINATURAS PARA PACOTES DE INFORMAÇÃO; ORGANIZAÇÃO DE ASSINATURAS PARA MEIOS DE INFORMAÇÃO; ORGANIZAÇÃO DE ASSINATURAS EM SERVIÇOS DE TELEMÁTICA, TELEFONE OU INFORMÁTICOS [INTERNET]; ORGANIZAÇÃO DE ASSINATURAS DE SERVIÇOS ELETRÔNICOS DE COBRANÇA DE PORTAGENS PARA TERCEIROS; ORGANIZAÇÃO DE ASSINATURAS DE SERVIÇOS DE TELECOMUNICAÇÃO PARA TERCEIROS; ORGANIZAÇÃO DE ASSINATURAS DAS PUBLICAÇÕES ONLINE DE TERCEIROS;



ORGANIZAÇÃO DE ASSINATURAS DE JORNAIS PARA TERCEIROS; ORGANIZAÇÃO DE ASSINATURAS DE PUBLICAÇÕES PARA TERCEIROS; PREPARAÇÃO DE CONTRATOS DE COMPRA E VENDA DE PRODUTOS E SERVIÇOS PARA OUTROS; PREPARAÇÃO DE CONTRATOS DE COMPRA E VENDA DE MERCADORIAS PARA OUTROS; ORGANIZAÇÃO E REALIZAÇÃO DE MERCADOS DE RUA (FEIRAS DA LADRA); ORGANIZAÇÃO E REALIZAÇÃO DE EVENTOS DE VENDA DE GADO; ORGANIZAÇÃO E DIREÇÃO DE EVENTOS DE VENDA, PARA TERCEIROS, DE GADO E DE BOVINOS REGISTRADOS E COMERCIAIS; ORGANIZAÇÃO E DIREÇÃO DE EVENTOS DE VENDA DE GADO; ORGANIZAÇÃO DE TRANSAÇÕES COMERCIAIS PARA OUTROS ATRAVÉS DE LOJAS ONLINE; ORGANIZAÇÃO DE TRANSAÇÕES COMERCIAIS E CONTRATOS COMERCIAIS; PROCESSAMENTO ADMINISTRATIVO DE ORDENS DE COMPRA; PROCESSAMENTO ADMINISTRATIVO DE ENCOMENDAS; PRESTAÇÃO DE SERVIÇOS EXTERNOS QUE CONSISTE EM ORGANIZAR A AQUISIÇÃO DE PRODUTOS POR CONTA DE TERCEIROS; PREPARAÇÃO DE CONTRATOS DE PRESTAÇÃO DE SERVIÇOS PARA OUTROS; PROCESSAMENTO ADMINISTRATIVO DE RECLAMAÇÕES DE GARANTIAS; PROCESSAMENTO ADMINISTRATIVO DE ORDENS DE COMPRA INFORMÁTICAS; PROCESSAMENTO ADMINISTRATIVO DE ORDENS DE COMPRA EFETUADAS POR TELEFONE OU COMPUTADOR; SERVIÇOS DE AGÊNCIAS DE EXPORTAÇÃO; SERVIÇOS DE ADMINISTRAÇÃO COMERCIAL PARA O PROCESSAMENTO DE VENDAS ATRAVÉS DA INTERNET; SERVIÇOS DE ACONSELHAMENTO E INFORMAÇÃO COMERCIAL AOS CONSUMIDORES NA ESCOLHA DE PRODUTOS E SERVIÇOS.; SERVIÇOS DE ACONSELHAMENTO E INFORMAÇÃO COMERCIAL AOS CONSUMIDORES [LOJA DO CONSUMIDOR]; SERVIÇOS ADMINISTRATIVOS RELATIVOS AO ENCAMINHAMENTO DE PACIENTES; SERVIÇOS ADMINISTRATIVOS RELATIVOS A SEGUROS DE SAÚDE DENTÁRIA; SERVIÇOS ADMINISTRATIVOS RELATIVOS A PROCESSAMENTO DE RECLAMAÇÕES DE GARANTIAS; SERVIÇOS ADMINISTRATIVOS RELATIVOS A PLANOS DE AÇÕES DE FUNCIONÁRIOS; SERVIÇOS ADMINISTRATIVOS RELACIONADOS COM O ENCAMINHAMENTO DE CLIENTES PARA ADVOGADOS; SERVIÇOS ADMINISTRATIVOS DE ESCRITÓRIO PARA A RECEÇÃO DE PEDIDOS DE VENDAS; SERVIÇO AUTOMÁTICO DE EMPRESAS PARA REALIZAR NOVOS PEDIDOS DE ENCOMENDAS; PUBLICIDADE DE SERVIÇOS DE OUTROS VENDEDORES, PERMITINDO AOS CLIENTES VER E COMPARAR COMODAMENTE OS MESMOS; PRODUÇÃO DE PROGRAMAS DE TELEVENDAS; PROCESSAMENTO ELETRÔNICO DE PEDIDOS; PROCESSAMENTO E ORGANIZAÇÃO ADMINISTRATIVO DE SERVIÇOS DE ENCOMENDA POSTAL; SERVIÇOS DE CÂMARA DE COMÉRCIO PARA PROMOÇÃO DO COMÉRCIO; SERVIÇOS DE CÂMARA DE COMÉRCIO PARA PROMOÇÃO DE EMPRESAS; SERVIÇOS DE COMPRAS COM COMPARAÇÃO DE PREÇOS; SERVIÇOS DE COMPARAÇÃO DE PREÇOS ENERGÉTICOS; SERVIÇOS DE COMPARAÇÃO DE PREÇOS; SERVIÇOS DE ASSINATURA DE JORNAIS [PARA TERCEIROS]; SERVIÇOS DE ASSESSORIA RELACIONADOS COM A COMPRA DE PRODUTOS POR CONTA DE OUTREM; SERVIÇOS DE ASSESSORIA RELACIONADOS COM A COMPRA DE BENS POR CONTA DE EMPRESAS; SERVIÇOS DE ASSESSORIA E CONSULTORIA RELACIONADOS COM A AQUISIÇÃO DE BENS PARA TERCEIROS; SERVIÇOS DE AQUISIÇÕES; SERVIÇOS DE

AQUISIÇÃO PARA TERCEIROS NO ÂMBITO DE MATERIAL DE ESCRITÓRIO; SERVIÇOS DE AQUISIÇÃO DE CUPÕES PARA OUTROS; SERVIÇOS DE ANÁLISE DE PREÇOS; SERVIÇOS DE AGÊNCIAS DE IMPORTAÇÃO; SERVIÇOS DE AGÊNCIAS DE IMPORTAÇÃO-EXPORTAÇÃO; SERVIÇOS DE INTERMEDIACÃO E ASSESSORIA DE NEGÓCIOS NO DOMÍNIO DA VENDA DE PRODUTOS E DA PRESTAÇÃO DE SERVIÇOS; SERVIÇOS DE INTERMEDIACÃO COMERCIAL RELACIONADOS COM A APROXIMAÇÃO DE POTENCIAIS INVESTIDORES PRIVADOS COM EMPRESÁRIOS COM NECESSIDADE DE FINANCIAMENTO; SERVIÇOS DE INFORMAÇÕES E ACONSELHAMENTO SOBRE TARIFAS; SERVIÇOS DE INFORMAÇÃO E CONSULTORIA COMERCIAIS PARA OS CONSUMIDORES NO DOMÍNIO DOS PRODUTOS DE MAQUILHAGEM; SERVIÇOS DE INFORMAÇÃO E CONSULTORIA COMERCIAIS PARA OS CONSUMIDORES NO DOMÍNIO DOS PRODUTOS COSMÉTICOS; SERVIÇOS DE IMPORTAÇÃO E EXPORTAÇÃO; SERVIÇOS DE GESTÃO DE VENDAS; SERVIÇOS DE FORNECIMENTO PARA TERCEIROS [COMPRA DE PRODUTOS E SERVIÇOS PARA OUTRAS EMPRESAS]; SERVIÇOS DE FORNECIMENTO DE BEBIDAS ALCOÓLICAS PARA TERCEIROS [SERVIÇOS DE COMPRA DE PRODUTOS PARA OUTRAS EMPRESAS]; SERVIÇOS DE ENCOMENDAS PARA TERCEIROS; SERVIÇOS DE ENCOMENDAS ON-LINE NA ÁREA DE RESTAURANTES DE COMIDA PARA LEVAR E DE ENTREGA AO DOMICÍLIO; SERVIÇOS DE ENCOMENDAS ON-LINE; SERVIÇOS DE CONSULTORIA RELACIONADOS COM A AQUISIÇÃO DE BENS E SERVIÇOS; SERVIÇOS DE CONSULTORIA RELACIONADOS COM TRANSAÇÕES COMERCIAIS; SERVIÇOS DE ENCOMENDA POR GROSSO; TRAMITAÇÃO ADMINISTRATIVA DE ORDENS DE COMPRA; TRATAMENTO ADMINISTRATIVO DE ENCOMENDAS DE COMPRAS; TRATAMENTO ADMINISTRATIVO DE PEDIDOS DE ENCOMENDA; SUBSCRIÇÕES PARA SERVIÇOS DE BASES DE DADOS DE TELECOMUNICAÇÕES; SUBSCRIÇÃO DE SERVIÇOS DE TELECOMUNICAÇÃO PARA TERCEIROS; SUBSCRIÇÃO DE JORNAIS; SERVIÇOS INTERMEDIÁRIOS RELATIVOS A PUBLICIDADE; SERVIÇOS INTERMEDIÁRIOS COMERCIAIS RELACIONADOS COM A CORRESPONDÊNCIA DE POTENCIAIS INVESTIDORES PRIVADOS COM EMPREENDEDORES QUE NECESSITEM DE FINANCIAMENTO; SERVIÇOS INFORMATIZADOS ONLINE DE ORDENS DE COMPRA; SERVIÇOS DE TELEMARKETING; SERVIÇOS DE RECEÇÃO DE PEDIDOS VIA TELEFONE PARA TERCEIROS; SERVIÇOS DE PROMOÇÃO DE EXPORTAÇÕES; SERVIÇOS DE MEDIAÇÃO DE LISTAS BASEADAS EM NOMES E ENDEREÇOS; SERVIÇOS DE LEILÕES; VENDA EM HASTA PÚBLICA [LEILÃO]; TRATAMENTO ADMINISTRATIVO DE ORDENS DE ENCOMENDA NO ÂMBITO DOS SERVIÇOS PRESTADOS POR EMPRESAS DE VENDAS POR CORRESPONDÊNCIA; ALUGUER DE EXPOSITORES DE VENDA; ALUGUER DE STANDS DE VENDA; ALUGUER DE STANDS DE VENDAS; SERVIÇOS DE CLUBES DE LIVROS COM VENDA A RETALHO DE LIVROS AOS SEUS MEMBROS; SERVIÇOS DE COMÉRCIO A RETALHO ATRAVÉS DE ENCOMENDA POR CORRESPONDÊNCIA RELACIONADOS COM ACESSÓRIOS DE VESTUÁRIO; SERVIÇOS DE COMÉRCIO A RETALHO RELACIONADOS COM A VENDA DE VESTUÁRIO E ACESSÓRIOS DE VESTUÁRIO; SERVIÇOS DE COMÉRCIO A RETALHO RELACIONADOS COM ARTIGOS DE PAPELARIA; SERVIÇOS DE LOJA DE VENDA A RETALHO SEM PESSOAL RELACIONADO COM BEBIDAS; SERVIÇOS DE LOJA DE VENDA A RETALHO SEM PESSOAL RELACIONADO COM PRODUTOS

ALIMENTARES; SERVIÇOS DE LOJA RETALHISTA NOS DOMÍNIOS DO VESTUÁRIO; SERVIÇOS DE LOJA RETALHISTA RELACIONADA COM TAPETES; SERVIÇOS DE LOJAS DE VENDA A RETALHO NO DOMÍNIO DO VESTUÁRIO; SERVIÇOS DE LOJAS DE VENDA A RETALHO NO SETOR DO VESTUÁRIO; SERVIÇOS DE LOJAS DE VENDA A RETALHO ONLINE RELACIONADOS COM PRODUTOS COSMÉTICOS E DE BELEZA; SERVIÇOS DE LOJAS DE VENDA A RETALHO ONLINE RELACIONADOS COM VESTUÁRIO; SERVIÇOS DE VENDA A RETALHO RELATIVOS A VESTUÁRIO; SERVIÇOS DE VENDA A RETALHO RELACIONADOS COM PELES FALSAS; SERVIÇOS DE VENDA A RETALHO RELACIONADOS COM MATERIAIS DE CONSTRUÇÃO; SERVIÇOS DE VENDA A RETALHO RELACIONADOS COM JOIAS; SERVIÇOS DE VENDA A RETALHO RELACIONADOS COM ALIMENTOS; SERVIÇOS DE VENDA A RETALHO POR CORRESPONDÊNCIA PARA ARTIGOS DE VESTUÁRIO; SERVIÇOS DE VENDA A RETALHO OU A GROSSO DE PREPARAÇÕES FARMACÊUTICAS, VETERINÁRIAS E HIGIÊNICAS E PROVISÕES MÉDICAS; SERVIÇOS DE VENDA A RETALHO ONLINE RELATIVOS A JOIAS; SERVIÇOS DE VENDA A RETALHO ON-LINE RELACIONADOS COM PRODUTOS COSMÉTICOS E DE BELEZA; SERVIÇOS DE VENDA A RETALHO ON-LINE RELACIONADOS COM VESTUÁRIO; SERVIÇOS DE VENDA A RETALHO ON-LINE RELATIVOS A BOLSAS DE MÃO; SERVIÇOS DE VENDA A RETALHO ON-LINE RELATIVOS A BRINQUEDOS; SERVIÇOS DE REVENDA DE TINTAS; SERVIÇOS DE VENDA A GROSSO DE PREPARAÇÕES FARMACÊUTICAS, VETERINÁRIAS E HIGIÊNICAS E PROVISÕES MÉDICAS; SERVIÇOS DE VENDA A RETALHO ATRAVÉS DE ENCOMENDA POR CORRESPONDÊNCIA RELACIONADOS COM ACESSÓRIOS DE VESTUÁRIO; SERVIÇOS DE VENDA A RETALHO RELATIVOS A PRODUTOS DE CHARCUTARIA; SERVIÇOS DE VENDA A RETALHO RELATIVOS A PEÇAS DE AUTOMÓVEIS; SERVIÇOS DE VENDA A RETALHO RELATIVOS A PELES; SERVIÇOS DE VENDA A RETALHO RELATIVOS A ARTIGOS DESPORTIVOS; SERVIÇOS DE VENDA A RETALHO RELACIONADOS COM PRODUTOS PARA ANIMAIS DE ESTIMAÇÃO; SERVIÇOS DE VENDA A RETALHO RELATIVOS A DOÇARIAS; SERVIÇOS DE VENDA A RETALHO RELATIVOS A FRUTAS; SERVIÇOS DE VENDA A RETALHO RELATIVOS A FLORES; SERVIÇOS DE VENDA A RETALHO ONLINE RELATIVOS A ARTIGOS DE VESTUÁRIO; SERVIÇOS DE VENDA A RETALHO ON-LINE RELATIVOS A COSMÉTICOS; SERVIÇOS DE VENDA A RETALHO RELACIONADOS COM ACESSÓRIOS DE MODA; SERVIÇOS DE VENDA A RETALHO RELACIONADOS COM ACESSÓRIOS DE VESTUÁRIO; SERVIÇOS DE VENDA A RETALHO RELACIONADOS COM ACESSÓRIOS PARA AUTOMÓVEIS; SERVIÇOS DE VENDA A RETALHO RELACIONADOS COM ACESSÓRIOS PARA BICICLETAS; SERVIÇOS DE VENDA A RETALHO RELACIONADOS COM PRODUTOS DE PADARIA; SERVIÇOS DE VENDA A RETALHO RELACIONADOS COM BATERIAS; SERVIÇOS DE VENDA A RETALHO RELACIONADOS COM TELEMÓVEIS; SERVIÇOS DE VENDA A RETALHO RELACIONADOS COM TÊXTEIS PARA O LAR; SERVIÇOS DE VENDA A RETALHO POR CATÁLOGO RELACIONADOS COM BEBIDAS NÃO ALCOÓLICAS; SERVIÇOS DE VENDA A RETALHO POR CATÁLOGO RELACIONADOS COM BEBIDAS ALCOÓLICAS (COM EXCEÇÃO DE CERVEJAS); SERVIÇOS DE VENDA A RETALHO ONLINE PARA TOQUES TELEFÔNICOS DESCARREGÁVEIS; SERVIÇOS DE VENDA A RETALHO ONLINE PARA MÚSICA DIGITAL DESCARREGÁVEL; SERVIÇOS DE VENDA A RETALHO EM LINHA DE MÚSICA E FILMES PRÉ-

GRAVADOS E DESCARREGÁVEIS; SERVIÇOS DE VENDA A RETALHO DE PRODUTOS FARMACÊUTICOS, VETERINÁRIOS E HIGIÊNICOS E ARTIGOS MÉDICOS; SERVIÇOS DE VENDA A RETALHO DE PREPARAÇÕES FARMACÊUTICAS, VETERINÁRIAS E HIGIÊNICAS E PROVISÕES MÉDICAS; SERVIÇOS DE VENDA A RETALHO DE OBRAS DE ARTE PRESTADOS POR GALERIAS DE ARTE; SERVIÇOS DE VENDA A RETALHO DE EQUIPAMENTOS ELÉTRICOS PARA USO DOMÉSTICO; SERVIÇOS DE VENDA A RETALHO DE APARELHOS DE COZINHA; SERVIÇOS DE VENDA A RETALHO DE CHÁVENAS E COPOS; SERVIÇOS DE VENDA A RETALHO DE EQUIPAMENTOS ELETRÔNICOS PARA USO DOMÉSTICO; SERVIÇOS DE VENDA POR GROSSO RELATIVOS A PEÇAS DE AUTOMÓVEIS; SERVIÇOS DE VENDA POR GROSSO RELATIVOS A VESTUÁRIO; SERVIÇOS DE VENDA POR GROSSO RELATIVOS A ACESSÓRIOS PARA AUTOMÓVEIS; SERVIÇOS DE VENDA A RETALHO RELATIVOS A MOBILIÁRIO; SERVIÇOS DE VENDA A RETALHO RELATIVOS A SOFTWARE DE COMPUTADOR; SERVIÇOS DE VENDA POR GROSSO RELACIONADOS COM JOIAS; SERVIÇOS DE VENDA POR GROSSO RELACIONADOS COM PELES FALSAS; SERVIÇOS DE VENDA A RETALHO RELACIONADOS COM PROGRAMAS INFORMÁTICOS; SERVIÇOS DE VENDA A RETALHO RELACIONADOS COM PRODUTOS PARA O CABELO; SERVIÇOS DE VENDA A RETALHO RELACIONADOS COM PRODUTOS DE JARDINAGEM; SERVIÇOS DE VENDA A RETALHO ON-LINE RELATIVOS A MALAS DE VIAGEM; SERVIÇOS DE VENDA A RETALHO PARA SOFTWARE DE COMPUTADOR; SERVIÇOS DE VENDA A RETALHO RELACIONADOS COM BICICLETAS; SERVIÇOS DE VENDA A RETALHO RELACIONADOS COM HARDWARE INFORMÁTICO; SERVIÇOS DE VENDA A RETALHO RELACIONADOS COM ACUMULADORES; SERVIÇOS DE VENDA RETALHISTA POR CATÁLOGO RELACIONADOS COM PRODUTOS ALIMENTARES; SERVIÇOS DE VENDA RETALHISTA POR CATÁLOGO RELACIONADOS COM CERVEJAS; SERVIÇOS DE VENDA RETALHISTA ATRAVÉS DE REDES INFORMÁTICAS MUNDIAIS RELACIONADOS COM BEBIDAS NÃO ALCOÓLICAS; SERVIÇOS DE VENDA RETALHISTA ATRAVÉS DE ENCOMENDA POR CORRESPONDÊNCIA RELACIONADOS COM CERVEJAS; SERVIÇOS DE VENDA RETALHISTA ATRAVÉS DE ENCOMENDA POR CORRESPONDÊNCIA RELACIONADOS COM BEBIDAS NÃO ALCOÓLICAS; SERVIÇOS DE VENDA POR GROSSO RELATIVOS A PELES; SERVIÇOS DE VENDA POR GROSSO RELATIVOS A MOBILIÁRIO; SERVIÇOS DE VENDA POR GROSSO RELATIVOS A FLORES; SERVIÇOS DE VENDA POR GROSSO RELATIVOS A DOÇARIAS; SERVIÇOS DE VENDA POR GROSSO RELATIVOS A ARTIGOS DESPORTIVOS; SERVIÇOS DE VENDA POR GROSSO NO DOMÍNIO DO HARDWARE INFORMÁTICO; SERVIÇOS DE VENDA POR GROSSO DE TAÇAS E COPOS; SERVIÇOS DE VENDA POR GROSSO DE PROGRAMAS INFORMÁTICOS; SERVIÇOS DE VENDA POR GROSSO DE APARELHOS DE COZINHA; SERVIÇOS DE VENDA POR GROSSO DE ELETRODOMÉSTICOS; SERVIÇOS GROSSISTAS RELACIONADOS COM TECIDOS; SERVIÇOS GROSSISTAS RELACIONADOS COM PRODUTOS DE TOILETTE; SERVIÇOS GROSSISTAS RELACIONADOS COM PREPARAÇÕES PARA O TRATAMENTO DE BELEZA DE ANIMAIS; SERVIÇOS GROSSISTAS RELACIONADOS COM PREPARAÇÕES PARA A ELABORAÇÃO DE BEBIDAS; SERVIÇOS GROSSISTAS RELACIONADOS COM JOALHARIA; SERVIÇOS GROSSISTAS RELACIONADOS COM CARNES; SERVIÇOS GROSSISTAS RELACIONADOS COM CALÇADO; SERVIÇOS GROSSISTAS RELACIONADOS COM BEBIDAS NÃO ALCOÓLICAS;

SERVIÇOS GROSSISTAS REFERENTES A PREPARAÇÕES FARMACÊUTICAS, VETERINÁRIAS E HIGIÊNICAS E PROVISÕES MÉDICAS; SERVIÇOS GROSSISTAS DE ELETRODOMÉSTICOS; SERVIÇOS DE VENDA RETALHISTA ATRAVÉS DE REDES INFORMÁTICAS MUNDIAIS RELACIONADOS COM PRODUTOS ALIMENTARES; SERVIÇOS DE VENDA RETALHISTA ATRAVÉS DE REDES INFORMÁTICAS MUNDIAIS RELACIONADOS COM CERVEJAS; SERVIÇOS DE VENDA RETALHISTA ATRAVÉS DE REDES INFORMÁTICAS MUNDIAIS RELACIONADOS COM BEBIDAS ALCOÓLICAS (COM EXCEÇÃO DE CERVEJA); SERVIÇOS DE VENDA RETALHISTA ATRAVÉS DE ENCOMENDA POR CORRESPONDÊNCIA RELACIONADOS COM PRODUTOS ALIMENTARES; SERVIÇOS DE VENDA RETALHISTA ATRAVÉS DE ENCOMENDA POR CORRESPONDÊNCIA RELACIONADOS COM BEBIDAS ALCOÓLICAS (COM EXCEÇÃO DE CERVEJAS); SERVIÇOS GROSSISTAS RELACIONADOS COM VESTUÁRIO; SERVIÇOS GROSSISTAS RELACIONADOS COM PRODUTOS DE LIMPEZA; SERVIÇOS GROSSISTAS RELACIONADOS COM PREPARAÇÕES PARA A ELABORAÇÃO DE BEBIDAS ALCOÓLICAS; SERVIÇOS GROSSISTAS RELACIONADOS COM MATERIAL IMPRESSO; SERVIÇOS GROSSISTAS RELACIONADOS COM MATERIAIS ARTÍSTICOS; SERVIÇOS GROSSISTAS RELACIONADOS COM ILUMINAÇÃO; SERVIÇOS GROSSISTAS RELACIONADOS COM FERRAGENS METÁLICAS; SERVIÇOS GROSSISTAS RELACIONADOS COM EQUIPAMENTO PARA COZEDURA DE ALIMENTOS; SERVIÇOS GROSSISTAS RELACIONADOS COM EQUIPAMENTO PARA ARREFECIMENTO; SERVIÇOS GROSSISTAS RELACIONADOS COM EQUIPAMENTO PARA AQUECIMENTO; SERVIÇOS GROSSISTAS RELACIONADOS COM CHAPELARIA; SERVIÇOS GROSSISTAS RELACIONADOS COM BEBIDAS ALCOÓLICAS (EXCETO CERVEJA); SERVIÇOS GROSSISTAS RELACIONADOS COM ARTIGOS PARA CONSUMO DE TABACO; SERVIÇOS GROSSISTAS RELACIONADOS COM APARELHOS DE REFRIGERAÇÃO; SERVIÇOS GROSSISTAS RELACIONADOS COM APARELHOS DE CONGELAÇÃO; SERVIÇOS GROSSISTAS RELACIONADOS COM VEÍCULOS; SERVIÇOS GROSSISTAS RELACIONADOS COM SACOS; SERVIÇOS GROSSISTAS RELACIONADOS COM PRODUTOS QUÍMICOS DESTINADOS À SILVICULTURA; SERVIÇOS GROSSISTAS RELACIONADOS COM PRODUTOS QUÍMICOS DESTINADOS À HORTICULTURA; SERVIÇOS GROSSISTAS RELACIONADOS COM PRODUTOS QUÍMICOS DESTINADOS À AGRICULTURA; SERVIÇOS GROSSISTAS RELACIONADOS COM PAPELARIA; SERVIÇOS GROSSISTAS RELACIONADOS COM OBRAS DE ARTE; SERVIÇOS GROSSISTAS RELACIONADOS COM MÓVEIS; SERVIÇOS GROSSISTAS RELACIONADOS COM MATERIAL ESCOLAR; SERVIÇOS GROSSISTAS RELACIONADOS COM LUBRIFICANTES; SERVIÇOS GROSSISTAS RELACIONADOS COM GUARDA-CHUVAS; SERVIÇOS GROSSISTAS RELACIONADOS COM FRAGRÂNCIAS; SERVIÇOS GROSSISTAS RELACIONADOS COM COMBUSTÍVEIS; SERVIÇOS GROSSISTAS RELACIONADOS COM ARMAS; SERVIÇOS GROSSISTAS RELACIONADOS COM ARTIGOS DE SELARIA; SERVIÇOS GROSSISTAS RELACIONADOS COM UTENSÍLIOS DE COZINHA; SERVIÇOS GROSSISTAS RELACIONADOS COM TALHERES; SERVIÇOS GROSSISTAS RELACIONADOS COM TABACO; SERVIÇOS GROSSISTAS RELACIONADOS COM SUPLEMENTOS DIETÉTICOS; SERVIÇOS GROSSISTAS RELACIONADOS COM PRODUTOS PARA USO VETERINÁRIO; SERVIÇOS GROSSISTAS RELACIONADOS COM PRODUTOS DIETÉTICOS;

SERVIÇOS GROSSISTAS RELACIONADOS COM MOBILIÁRIO; SERVIÇOS GROSSISTAS RELACIONADOS COM FIOS PARA USO TÊXTIL; SERVIÇOS GROSSISTAS RELACIONADOS COM EQUIPAMENTO PARA TRABALHOS AGRÍCOLAS; SERVIÇOS GROSSISTAS RELACIONADOS COM CERVEJA; SERVIÇOS GROSSISTAS RELACIONADOS COM CAMAS PARA ANIMAIS; SERVIÇOS GROSSISTAS RELACIONADOS COM ARTIGOS PARA USO VETERINÁRIO; SERVIÇOS GROSSISTAS RELACIONADOS COM ARTIGOS E PRODUTOS PARA USO VETERINÁRIO; SERVIÇOS GROSSISTAS RELACIONADOS COM ACESSÓRIOS DE CAMA PARA ANIMAIS; SERVIÇOS GROSSISTAS RELACIONADOS COM ARTIGOS DE COSTURA; SERVIÇOS GROSSISTAS RELACIONADOS COM SOBREMESAS; SERVIÇOS GROSSISTAS RELACIONADOS COM REVESTIMENTOS DE PAVIMENTOS; SERVIÇOS GROSSISTAS RELACIONADOS COM REVESTIMENTOS DE PAREDES; SERVIÇOS GROSSISTAS RELACIONADOS COM PRODUTOS DE PADARIA COZIDOS NO FORNO; SERVIÇOS GROSSISTAS RELACIONADOS COM INSTRUMENTOS PARA A PREPARAÇÃO DE ALIMENTOS; SERVIÇOS GROSSISTAS RELACIONADOS COM INSTRUMENTOS DE HIGIENE PARA SERES HUMANOS; SERVIÇOS GROSSISTAS RELACIONADOS COM INSTRUMENTOS DE HIGIENE PARA ANIMAIS; SERVIÇOS GROSSISTAS RELACIONADOS COM INSTRUMENTOS DE BELEZA PARA SERES HUMANOS; SERVIÇOS GROSSISTAS RELACIONADOS COM INSTRUMENTOS DE BELEZA PARA ANIMAIS; SERVIÇOS GROSSISTAS RELACIONADOS COM FACAS DE COZINHA; SERVIÇOS GROSSISTAS RELACIONADOS COM EQUIPAMENTO DE TERRAPLANAGEM; SERVIÇOS GROSSISTAS RELACIONADOS COM EQUIPAMENTO DE DESPORTO; SERVIÇOS GROSSISTAS RELACIONADOS COM EQUIPAMENTO DE CONSTRUÇÃO; SERVIÇOS GROSSISTAS RELACIONADOS COM DECORAÇÕES FESTIVAS; SERVIÇOS GROSSISTAS RELACIONADOS COM ARTIGOS DE DESPORTO; SERVIÇOS GROSSISTAS RELACIONADOS COM SORVETES; SERVIÇOS GROSSISTAS RELACIONADOS COM PRODUTOS LÁCTEOS; SERVIÇOS GROSSISTAS RELACIONADOS COM MARISCOS; SERVIÇOS GROSSISTAS RELACIONADOS COM JOGOS; SERVIÇOS GROSSISTAS RELACIONADOS COM IOGURTES CONGELADOS; SERVIÇOS GROSSISTAS RELACIONADOS COM INSTRUMENTOS PARA USO MÉDICO; SERVIÇOS GROSSISTAS RELACIONADOS COM INSTRUMENTOS MANUAIS PARA A CONSTRUÇÃO; SERVIÇOS GROSSISTAS RELACIONADOS COM GELADOS; SERVIÇOS GROSSISTAS RELACIONADOS COM FERRAMENTAS MANUAIS PARA A CONSTRUÇÃO; SERVIÇOS GROSSISTAS RELACIONADOS COM EQUIPAMENTO AUDIOVISUAL; SERVIÇOS GROSSISTAS RELACIONADOS COM DISPOSITIVOS DE NAVEGAÇÃO; SERVIÇOS GROSSISTAS RELACIONADOS COM CUTELARIA; SERVIÇOS GROSSISTAS RELACIONADOS COM CHOCOLATES; SERVIÇOS GROSSISTAS RELACIONADOS COM A TECNOLOGIA DE INFORMAÇÃO; SERVIÇOS GROSSISTAS RELACIONADOS COM BRINQUEDOS; SERVIÇOS GROSSISTAS RELACIONADOS COM RAÇÕES PARA ANIMAIS; SERVIÇOS GROSSISTAS RELACIONADOS COM PRODUTOS DE HORTICULTURA; SERVIÇOS GROSSISTAS RELACIONADOS COM INSTRUMENTOS PARA USO VETERINÁRIO; SERVIÇOS GROSSISTAS RELACIONADOS COM INSTALAÇÕES SANITÁRIAS; SERVIÇOS GROSSISTAS RELACIONADOS COM EQUIPAMENTOS PARA HORTICULTURA; SERVIÇOS GROSSISTAS RELACIONADOS COM EQUIPAMENTO SANITÁRIO; SERVIÇOS GROSSISTAS RELACIONADOS COM EQUIPAMENTO DE

DISTRIBUIÇÃO DE ÁGUA; SERVIÇOS GROSSISTAS RELACIONADOS COM CONFEITARIA; SERVIÇOS GROSSISTAS RELACIONADOS COM CHÁS; SERVIÇOS GROSSISTAS RELACIONADOS COM CAFÉ; SERVIÇOS GROSSISTAS RELACIONADOS COM CACAU; SERVIÇOS GROSSISTAS RELACIONADOS COM AQUECEDORES; SERVIÇOS GROSSISTAS RELACIONADOS COM APARELHOS PARA USO VETERINÁRIO; SERVIÇOS GROSSISTAS RELACIONADOS COM APARELHOS PARA USO MÉDICO; SERVIÇOS GROSSISTAS RELACIONADOS COM ALIMENTOS; SERVIÇOS RETALHISTAS RELACIONADOS COM TELEFONES INTELIGENTES; SERVIÇOS RETALHISTAS RELACIONADOS COM TECIDOS; SERVIÇOS RETALHISTAS RELACIONADOS COM RELÓGIOS INTELIGENTES; SERVIÇOS RETALHISTAS RELACIONADOS COM PUBLICAÇÕES ELETRÔNICAS DESCARREGÁVEIS; SERVIÇOS RETALHISTAS RELACIONADOS COM PRODUTOS DE LIMPEZA; SERVIÇOS RETALHISTAS RELACIONADOS COM MATERIAL IMPRESSO IMPRESSÕES; SERVIÇOS RETALHISTAS RELACIONADOS COM FICHEIROS DE MÚSICA DESCARREGÁVEIS; SERVIÇOS RETALHISTAS RELACIONADOS COM COMPUTADORES PARA USO NO CORPO (WEARABLES); SERVIÇOS RETALHISTAS RELACIONADOS COM CHAPELARIA; SERVIÇOS RETALHISTAS REFERENTES A OBRAS DE ARTE PRESTADOS POR GALERIAS DE ARTE; SERVIÇOS RETALHISTAS ONLINE REFERENTES A TOQUES DE CHAMADA DESCARREGÁVEIS; SERVIÇOS RETALHISTAS ONLINE REFERENTES A MÚSICAS E FILMES PRÉ-GRAVADOS DESCARREGÁVEIS; SERVIÇOS RETALHISTAS ONLINE REFERENTES A MÚSICA DIGITAL DESCARREGÁVEL; SERVIÇOS RETALHISTAS DE COMPRA POR REEMBOLSO POSTAL PARA COSMÉTICOS; SERVIÇOS GROSSISTAS RELACIONADOS COM MALAS; SERVIÇOS RETALHISTAS RELACIONADOS COM PRODUTOS DE PAPEL DESCARTÁVEIS; SERVIÇOS RETALHISTAS RELACIONADOS COM PREPARAÇÕES PARA A ELABORAÇÃO PRODUÇÃO DE BEBIDAS ALCOÓLICAS; SERVIÇOS RETALHISTAS RELACIONADOS COM PREPARAÇÕES PARA A ELABORAÇÃO PRODUÇÃO DE BEBIDAS; SERVIÇOS RETALHISTAS RELACIONADOS COM JOALHARIA; SERVIÇOS RETALHISTAS RELACIONADOS COM INSTRUMENTOS MÚSICAIS; SERVIÇOS RETALHISTAS RELACIONADOS COM INSTRUMENTOS DE MEDIÇÃO DO TEMPO; SERVIÇOS RETALHISTAS RELACIONADOS COM EQUIPAMENTO DE MERGULHO; SERVIÇOS RETALHISTAS RELACIONADOS COM CONTEÚDOS GRAVADOS; SERVIÇOS RETALHISTAS RELACIONADOS COM APARELHOS BRONZEADORES; SERVIÇOS RETALHISTAS RELACIONADOS COM ARTIGOS DE JARDINAGEM; SERVIÇOS RETALHISTAS RELACIONADOS COM ARTIGOS PARA CONSUMO DE TABACO; SERVIÇOS RETALHISTAS RELACIONADOS COM AUXILIARES SEXUAIS; SERVIÇOS RETALHISTAS RELACIONADOS COM BEBIDAS ALCOÓLICAS (EXCETO CERVEJA); SERVIÇOS RETALHISTAS RELACIONADOS COM CALÇADO; SERVIÇOS RETALHISTAS RELACIONADOS COM CARNES; SERVIÇOS RETALHISTAS RELATIVOS A COFRES-FORTES; SERVIÇOS RETALHISTAS RELATIVOS A CARRINHOS DE BEBÉ; SERVIÇOS RETALHISTAS RELACIONADOS COM VESTUÁRIO; SERVIÇOS RETALHISTAS RELACIONADOS COM PRODUTOS DE TOILETTE; SERVIÇOS RETALHISTAS RELACIONADOS COM PREPARAÇÕES PARA O TRATAMENTO DE BELEZA DE ANIMAIS; SERVIÇOS RETALHISTAS RELACIONADOS COM INSTRUMENTOS PARA A PREPARAÇÃO DE ALIMENTOS; SERVIÇOS RETALHISTAS

RELACIONADOS COM FERRAGENS METÁLICAS; SERVIÇOS RETALHISTAS RELACIONADOS COM EQUIPAMENTOS AUDIOVISUAIS; SERVIÇOS RETALHISTAS RELACIONADOS COM EQUIPAMENTO DE FISIOTERAPIA; SERVIÇOS RETALHISTAS RELACIONADOS COM DISPOSITIVOS DE PROTEÇÃO AUDITIVA; SERVIÇOS RETALHISTAS RELACIONADOS COM BEBIDAS NÃO ALCOÓLICAS; SERVIÇOS RETALHISTAS RELACIONADOS COM A VENDA DE CABAZES DE ASSINATURA CONTENDO COSMÉTICOS; SERVIÇOS RETALHISTAS RELACIONADOS COM A VENDA DE CABAZES DE ASSINATURA CONTENDO CHOCOLATES; SERVIÇOS RETALHISTAS RELACIONADOS COM A VENDA DE CABAZES DE ASSINATURA CONTENDO CERVEJAS; SERVIÇOS RETALHISTAS RELACIONADOS COM A VENDA DE CABAZES DE ASSINATURA CONTENDO ALIMENTOS; SERVIÇOS RETALHISTAS RELACIONADOS COM RAÇÕES PARA ANIMAIS; SERVIÇOS RETALHISTAS RELACIONADOS COM PRODUTOS HORTÍCOLAS; SERVIÇOS RETALHISTAS RELACIONADOS COM PRODUTOS DE HORTICULTURA; SERVIÇOS RETALHISTAS RELACIONADOS COM ILUMINAÇÃO; SERVIÇOS RETALHISTAS RELACIONADOS COM FACAS DE COZINHA; SERVIÇOS RETALHISTAS RELACIONADOS COM EQUIPAMENTO PARA COZEDURA DE ALIMENTOS; SERVIÇOS RETALHISTAS RELACIONADOS COM EQUIPAMENTO SANITÁRIO; SERVIÇOS RETALHISTAS RELACIONADOS COM EQUIPAMENTO PARA AQUECIMENTO; SERVIÇOS RETALHISTAS RELACIONADOS COM CHÁS; SERVIÇOS RETALHISTAS RELACIONADOS COM CAFÉ; SERVIÇOS RETALHISTAS RELACIONADOS COM CACAU; SERVIÇOS RETALHISTAS RELACIONADOS COM BEBIDAS ALCOÓLICAS; SERVIÇOS RETALHISTAS RELACIONADOS COM ANIMAIS VIVOS; SERVIÇOS RETALHISTAS RELACIONADOS COM ALIMENTOS; SERVIÇOS RETALHISTAS RELACIONADOS COM A PREPARAÇÃO DE FRAGRÂNCIAS; SERVIÇOS RETALHISTAS RELACIONADOS COM TABACO; SERVIÇOS RETALHISTAS RELACIONADOS COM SACOS; SERVIÇOS RETALHISTAS RELACIONADOS COM PAPELARIA; SERVIÇOS RETALHISTAS RELACIONADOS COM MATERIAIS ARTÍSTICOS; SERVIÇOS RETALHISTAS RELACIONADOS COM INSTRUMENTOS PARA USO VETERINÁRIO; SERVIÇOS RETALHISTAS RELACIONADOS COM INSTRUMENTOS PARA USO MÉDICO; SERVIÇOS RETALHISTAS RELACIONADOS COM INSTALAÇÕES SANITÁRIAS; SERVIÇOS RETALHISTAS RELACIONADOS COM GUARDA-CHUVAS; SERVIÇOS RETALHISTAS RELACIONADOS COM EQUIPAMENTO DE DISTRIBUIÇÃO DE ÁGUA; SERVIÇOS RETALHISTAS RELACIONADOS COM CERVEJA; SERVIÇOS RETALHISTAS RELACIONADOS COM CAMAS PARA ANIMAIS; SERVIÇOS RETALHISTAS RELACIONADOS COM AQUECEDORES; SERVIÇOS RETALHISTAS RELACIONADOS COM APARELHOS PARA USO VETERINÁRIO; SERVIÇOS RETALHISTAS RELACIONADOS COM APARELHOS PARA USO MÉDICO; SERVIÇOS RETALHISTAS RELACIONADOS COM ACESSÓRIOS DE CAMA PARA ANIMAIS; SERVIÇOS RETALHISTAS RELACIONADOS COM VEÍCULOS; SERVIÇOS RETALHISTAS RELACIONADOS COM SUPLEMENTOS DIETÉTICOS; SERVIÇOS RETALHISTAS RELACIONADOS COM REVESTIMENTOS DE PAREDES; SERVIÇOS RETALHISTAS RELACIONADOS COM PRODUTOS PARA USO VETERINÁRIO; SERVIÇOS RETALHISTAS RELACIONADOS COM PRODUTOS DIETÉTICOS; SERVIÇOS RETALHISTAS RELACIONADOS COM OBRAS DE ARTE; SERVIÇOS

RETALHISTAS RELACIONADOS COM MATERIAL ESCOLAR; SERVIÇOS RETALHISTAS RELACIONADOS COM EQUIPAMENTO PARA TRABALHOS AGRÍCOLAS; SERVIÇOS RETALHISTAS RELACIONADOS COM EQUIPAMENTO PARA ARREFECIMENTO; SERVIÇOS RETALHISTAS RELACIONADOS COM EQUIPAMENTO DE TERRAPLANAGEM; SERVIÇOS RETALHISTAS RELACIONADOS COM EQUIPAMENTO DE DESPORTO; SERVIÇOS RETALHISTAS RELACIONADOS COM ARTIGOS DE DESPORTO; SERVIÇOS RETALHISTAS RELACIONADOS COM ARMAS; SERVIÇOS RETALHISTAS RELACIONADOS COM APARELHOS DE CONGELAÇÃO; SERVIÇOS RETALHISTAS RELACIONADOS COM APARELHOS DE REFRIGERAÇÃO; SERVIÇOS RETALHISTAS RELACIONADOS COM UTENSÍLIOS DE COZINHA; SERVIÇOS RETALHISTAS RELACIONADOS COM TALHERES; SERVIÇOS RETALHISTAS RELACIONADOS COM SORVETES; SERVIÇOS RETALHISTAS RELACIONADOS COM REVESTIMENTOS DE PAVIMENTOS; SERVIÇOS RETALHISTAS RELACIONADOS COM PRODUTOS QUÍMICOS DESTINADOS À SILVICULTURA; SERVIÇOS RETALHISTAS RELACIONADOS COM PRODUTOS QUÍMICOS DESTINADOS À HORTICULTURA; SERVIÇOS RETALHISTAS RELACIONADOS COM PRODUTOS QUÍMICOS DESTINADOS À AGRICULTURA; SERVIÇOS RETALHISTAS RELACIONADOS COM MÓVEIS; SERVIÇOS RETALHISTAS RELACIONADOS COM MOBILIÁRIO; SERVIÇOS RETALHISTAS RELACIONADOS COM LUBRIFICANTES; SERVIÇOS RETALHISTAS RELACIONADOS COM FIOS PARA USO TÊXTIL; SERVIÇOS RETALHISTAS RELACIONADOS COM COMBUSTÍVEIS; SERVIÇOS RETALHISTAS RELACIONADOS COM ARTIGOS PARA USO VETERINÁRIO; SERVIÇOS RETALHISTAS RELACIONADOS COM ARTIGOS DE SELARIA; SERVIÇOS RETALHISTAS RELACIONADOS COM ARTIGOS DE COSTURA; SERVIÇOS RETALHISTAS RELACIONADOS COM SOBREMESAS; SERVIÇOS RETALHISTAS RELACIONADOS COM PRODUTOS LÁCTEOS; SERVIÇOS RETALHISTAS RELACIONADOS COM IOGURTES CONGELADOS; SERVIÇOS RETALHISTAS RELACIONADOS COM INSTRUMENTOS MANUAIS PARA A CONSTRUÇÃO; SERVIÇOS RETALHISTAS RELACIONADOS COM INSTRUMENTOS DE HIGIENE PARA SERES HUMANOS; SERVIÇOS RETALHISTAS RELACIONADOS COM INSTRUMENTOS DE BELEZA PARA SERES HUMANOS; SERVIÇOS RETALHISTAS RELACIONADOS COM GELADOS; SERVIÇOS RETALHISTAS RELACIONADOS COM FERRAMENTAS MANUAIS PARA A CONSTRUÇÃO; SERVIÇOS RETALHISTAS RELACIONADOS COM EQUIPAMENTO DE CONSTRUÇÃO; SERVIÇOS RETALHISTAS RELACIONADOS COM EQUIPAMENTO AUDIOVISUAL; SERVIÇOS RETALHISTAS RELACIONADOS COM DISPOSITIVOS DE NAVEGAÇÃO; SERVIÇOS RETALHISTAS RELACIONADOS COM CUTELARIA; SERVIÇOS RETALHISTAS RELACIONADOS COM CONFEITARIA; SERVIÇOS RETALHISTAS RELACIONADOS COM A TECNOLOGIA DE INFORMAÇÃO; SERVIÇOS RETALHISTAS RELACIONADOS COM CHOCOLATES; VENDA A RETALHO DE CARTÕES PRÉ-PAGOS PARA COMPRA DE SERVIÇOS DE TELECOMUNICAÇÕES; VENDA A RETALHO DE CARTÕES PRÉ-PAGOS PARA A COMPRA DE VESTUÁRIO; VENDA A RETALHO DE CARTÕES PRÉ-PAGOS DE TERCEIROS PARA A COMPRA DE SERVIÇOS DE ENTRETENIMENTO; VENDA A RETALHO DE CARTÕES PRÉ-PAGOS DE TERCEIROS PARA A COMPRA DE CONTEÚDO MULTIMÉDIA; SERVIÇOS RETALHISTAS

RELACIONADOS COM MARISCOS; SERVIÇOS RETALHISTAS RELACIONADOS COM MALAS; SERVIÇOS RETALHISTAS RELACIONADOS COM JOGOS; SERVIÇOS RETALHISTAS RELACIONADOS COM INSTRUMENTOS DE HIGIENE PARA ANIMAIS; SERVIÇOS RETALHISTAS RELACIONADOS COM INSTRUMENTOS DE BELEZA PARA ANIMAIS; SERVIÇOS RETALHISTAS RELACIONADOS COM EQUIPAMENTOS PARA HORTICULTURA; SERVIÇOS RETALHISTAS RELACIONADOS COM DECORAÇÕES FESTIVAS; SERVIÇOS RETALHISTAS RELACIONADOS COM BRINQUEDOS

42 SERVIÇOS DE TI (TECNOLOGIAS DE INFORMAÇÃO); SERVIÇOS DE CIÊNCIA E TECNOLOGIA; SERVIÇOS DE DESIGN; TESTES, AUTENTICAÇÃO E CONTROLO DE QUALIDADE; SERVIÇOS CIENTÍFICOS E TECNOLÓGICOS; SERVIÇOS DE COMPUTADORES

(591) AMARELO, LARANJA, AZUL E VERDE ÁGUA;

(540)



(531) 27.99.1

(210) **687450** MNA

(220) 2022.06.08

(300)

(730) **PT NUNO MIGUEL SOUSA SANTOS**

(511) 09 FICHEIROS DE IMAGEM DESCARREGÁVEIS; FICHEIROS DE VÍDEO PARA DOWNLOAD; GRAVAÇÕES AUDIOVISUAIS; FOTOGRAFIAS DIGITAIS DESCARREGÁVEIS; GRAVAÇÕES DE MÚSICA; GRAVAÇÕES DE VÍDEO PARA DOWNLOAD; GRAVAÇÕES DE ÁUDIO; GRAVAÇÕES DE VÍDEO

(591)

(540)

**XPERIENCE PHOTO**

(210) **687451** MNA

(220) 2022.06.08

(300)

(730) **PT CONTAGIANTALQUIMIA - UNIPESSOAL LDA**

(511) 05 COMPRIMIDOS PARA USO FARMACÊUTICO; COMPRIMIDOS PARA USO MEDICINAL; FÁRMACOS

10 EQUIPAMENTO DE FISIOTERAPIA; MOBILIÁRIO E ROUPA DE CAMA MÉDICOS, EQUIPAMENTO PARA MOVIMENTAÇÃO DE PACIENTES

35 GESTÃO COMERCIAL DE PRÁTICAS VETERINÁRIAS

44 ACONSELHAMENTO EM FARMÁCIA; SERVIÇOS DE ASSESSORIA EM MATÉRIA DE FARMÁCIA; PREPARAÇÃO DE RECEITAS EM FARMÁCIAS

(591) VERDE;preto;Branco;

(540)



(531) 24.13.1 ; 24.17.25

(511) 35 SERVIÇOS DE VENDA A RETALHO RELATIVOS A PEÇAS DE AUTOMÓVEIS  
37 REPARAÇÃO DE AUTOMÓVEIS  
(591)  
(540)

## PAVILAUTO

(210) **687452** MNA  
(220) 2022.06.08  
(300)  
(730) PT **SOCIEDADE PORTUGUESA DE NEFROLOGIA**  
(511) 41 PUBLICAÇÃO DE ARTIGOS CIENTÍFICOS; PUBLICAÇÃO DE ARTIGOS CIENTÍFICOS RELACIONADOS COM A TECNOLOGIA MÉDICA; PUBLICAÇÃO DE LIVROS E PERIÓDICOS ELETRÓNICOS ON-LINE; PUBLICAÇÃO DE LIVROS E REVISTAS ELETRÓNICAS ON-LINE; PUBLICAÇÃO DE LIVROS ELETRÓNICOS E PUBLICAÇÕES PERIÓDICAS NA INTERNET; PUBLICAÇÃO DE PUBLICAÇÕES MÉDICAS; PUBLICAÇÃO DE REVISTAS CIENTÍFICAS ESPECIALIZADAS; PUBLICAÇÃO DE REVISTAS ELETRÓNICAS; PUBLICAÇÃO DE REVISTAS EM FORMATO ELETRÓNICO NA INTERNET; PUBLICAÇÃO DE RESULTADOS DE ENSAIOS CLÍNICOS PARA PREPARAÇÕES FARMACÊUTICAS; PUBLICAÇÃO DE RESULTADOS DE ENSAIOS CLÍNICOS; PUBLICAÇÃO DE REVISTAS WEB; PUBLICAÇÃO DE TEXTOS MÉDICOS; PUBLICAÇÃO MULTIMÉDIA DE REVISTAS ESPECIALIZADAS; SERVIÇOS DE PUBLICAÇÃO PARA LIVROS E REVISTAS; SERVIÇOS DE PUBLICAÇÃO, INCLUINDO SERVIÇOS DE PUBLICAÇÃO ELETRÓNICA  
(591)  
(540)

## PORTUGUESE KIDNEY JOURNAL

(210) **687454** MNA  
(220) 2022.06.08  
(300)  
(730) PT **CAROLINA LEITE DOS SANTOS**  
(511) 25 VESTUÁRIO  
(591)  
(540)

## COFIDENCE.COLLECTION

(210) **687455** MNA  
(220) 2022.06.08  
(300)  
(730) PT **PATRICIA DE FÁTIMA FERREIRA VILELA**

(210) **687457** MNA  
(220) 2022.06.08  
(300)  
(730) PT **BRUNO JOSÉ FERREIRA FILIPE**  
(511) 33 GIN  
(591)  
(540)

## TWENTY-THREE GIN

(210) **687458** MNA  
(220) 2022.06.08  
(300)  
(730) PT **EDUARDA MARIA GONÇALVES DE OLIVEIRA**  
(511) 41 SERVIÇOS DE EDUCAÇÃO, ENTRETENIMENTO E DESPORTO; ACAMPAMENTOS RECREATIVOS; ACAMPAMENTOS DE VERÃO [ENTRETENIMENTO E EDUCAÇÃO]; ADMINISTRAÇÃO [ORGANIZAÇÃO] DE ATIVIDADES CULTURAIS; ADMINISTRAÇÃO [ORGANIZAÇÃO] DE SERVIÇOS DE ENTRETENIMENTO; AGÊNCIAS DE RESERVAS RELACIONADAS COM ENTRETENIMENTO; ORGANIZAÇÃO E REALIZAÇÃO DE CONFERÊNCIAS; ORGANIZAÇÃO DE SEMINÁRIOS E CONFERÊNCIAS; ORGANIZAÇÃO DE EVENTOS RECREATIVOS; ORGANIZAÇÃO DE EVENTOS COM FINS CULTURAIS, RECREATIVOS E DESPORTIVOS; SERVIÇOS EDUCATIVOS RELACIONADOS COM TERAPIAS DE BELEZA; CURSOS DE AUTOCONSCIENCIALIZAÇÃO [FORMAÇÃO]; ATIVIDADES DE DIVERSÃO, DESPORTIVAS E CULTURAIS; CONVÍVIOS (ENTRETENIMENTOS) EMPRESARIAIS; EDUCAÇÃO E FORMAÇÃO NOS DOMÍNIOS DA MÚSICA E DO ENTRETENIMENTO; EDUCAÇÃO E FORMAÇÃO; ORGANIZAÇÃO DE ATIVIDADES RECREATIVAS; ORGANIZAÇÃO DE APRESENTAÇÕES PARA FINS CULTURAIS; ORGANIZAÇÃO DE CONGRESSOS E CONFERÊNCIAS COM FINS CULTURAIS E EDUCATIVOS; ORGANIZAÇÃO DE CONFERÊNCIAS, EXPOSIÇÕES E COMPETIÇÕES; ORGANIZAÇÃO DE EVENTOS DE ENTRETENIMENTO E CULTURAIS; ORGANIZAÇÃO DE EVENTOS CULTURAIS LOCAIS; ORGANIZAÇÃO DE EVENTOS CULTURAIS E ARTÍSTICOS; ORGANIZAÇÃO DE ESPETÁCULOS PARA FINS DE ENTRETENIMENTO; ORGANIZAÇÃO DE ESPETÁCULOS PARA FINS CULTURAIS; ORGANIZAÇÃO DE PASSEIOS PARA DIVERTIMENTO; ORIENTAÇÃO DE VISITAS GUIADAS; ORGANIZAÇÃO E REALIZAÇÃO DE EVENTOS DE PROVAS DE VINHOS COM FINS DE ENTRETENIMENTO; REALIZAÇÃO DE ATIVIDADES CULTURAIS; REALIZAÇÃO DE ATIVIDADES DE ENTRETENIMENTO; REALIZAÇÃO DE VISITAS GUIADAS A SÍTIOS DE INTERESSE CULTURAL PARA FINS EDUCATIVOS; REALIZAÇÃO DE



VISITAS GUIADAS; SERVIÇOS CULTURAIS; SERVIÇOS DE DIVERTIMENTO, EDUCAÇÃO E FORMAÇÃO; SERVIÇOS DE EDUCAÇÃO E FORMAÇÃO; WORKSHOPS PARA FINS RECREATIVOS; WORKSHOPS PARA FINS CULTURAIS; SERVIÇOS RECREATIVOS PARA IDOSOS; SERVIÇOS RECREATIVOS; SERVIÇOS DESPORTIVOS E DE FITNESS

(591)  
(540)



(531) 26.11.13

(210) **687459** MNA  
(220) 2022.06.08  
(300)  
(730) **PT ADRIANA LUISA SOUSA FERNANDES**  
(511) 25 PARTES DE VESTUÁRIO, CALÇADO E CHAPELARIA; VESTUÁRIO  
  
(591)  
(540)

**ATELIER LOUISE**

(210) **687461** MNA  
(220) 2022.06.09  
(300)  
(730) **PT MARIA ROSA TEIXEIRA BORGES**  
(511) 33 BEBIDAS ALCOÓLICAS EXCETO CERVEJA  
(591) BRANCO, VERDE, BORDEAUX, AZUL, CINZA;  
(540)

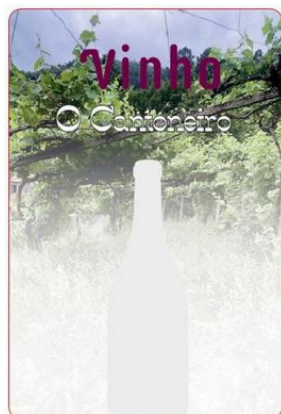

(531) 5.3.19 ; 19.7.1

(210) **687462** MNA  
(220) 2022.06.09  
(300)  
(730) **PT TIAGO ANDRE DA ROCHA FERREIRA**  
(511) 29 FRUTOS, FUNGOS, VEGETAIS, OLEAGINOSAS E LEGUMINOSAS PROCESSADOS  
  
(591)  
(540)

**IMPERIUM COMERCIO DE FRUTAS E LEGUMES**

(210) **687463** MNA  
(220) 2022.06.09  
(300)  
(730) **PT POESIA PERMANENTE UNIPessoal LIMITADA**  
(511) 16 REVISTAS ESPECIALIZADAS  
(591)  
(540)

**OG ONCO GLAM**

(210) **687464** MNA  
(220) 2022.06.09  
(300)  
(730) **PT DIOGO ANDRÉ SANTOS AZEVEDO**  
(511) 12 PEÇAS E ACESSÓRIOS PARA VEÍCULOS; VEÍCULOS; AUTOMÓVEIS; PNEUS PARA AUTOMÓVEIS  
37 REPARAÇÃO DE AUTOMÓVEIS; CONSERVAÇÃO E REPARAÇÃO DE AUTOMÓVEIS; REPARAÇÃO E MANUTENÇÃO DE AUTOMÓVEIS; REPARAÇÃO DE AUTOMÓVEIS NA ESTRADA; MANUTENÇÃO E REPARAÇÃO DE VEÍCULOS AUTOMÓVEIS; MANUTENÇÃO OU REPARAÇÃO DE VEÍCULOS AUTOMÓVEIS; MANUTENÇÃO E REPARAÇÃO DE VEÍCULOS AUTOMÓVEIS TERRESTRES; REPARAÇÃO E MANUTENÇÃO DE MOTORES PARA VEÍCULOS AUTOMÓVEIS; REPARAÇÃO DE CARROÇARIAS E ACABAMENTOS DE AUTOMÓVEIS PARA TERCEIROS; REPARAÇÃO E MANUTENÇÃO DE VEÍCULOS AUTOMÓVEIS E RESPECTIVAS PEÇAS; REPARAÇÃO E MANUTENÇÃO DE VEÍCULOS AUTOMÓVEIS E OS SEUS MOTORES; FORNECIMENTO DE INFORMAÇÕES RELATIVAS À REPARAÇÃO OU MANUTENÇÃO DE AUTOMÓVEIS; SERVIÇOS DE GARAGEM PARA A MANUTENÇÃO E REPARAÇÃO DE VEÍCULOS AUTOMÓVEIS; INSPEÇÃO DE AUTOMÓVEIS E SEUS COMPONENTES, ANTES DA MANUTENÇÃO E REPARAÇÃO; REPARAÇÃO E MANUTENÇÃO DE VEÍCULOS AUTOMÓVEIS E RESPECTIVAS PEÇAS, E DE MOTORES PARA VEÍCULOS AUTOMÓVEIS E RESPECTIVAS PEÇAS; SERVIÇOS DE ESTAÇÃO DE SERVIÇO PARA AUTOMÓVEIS; SERVIÇOS DE ACABAMENTO EM AUTOMÓVEIS; SERVIÇOS DE AFINAÇÃO DE VEÍCULOS AUTOMÓVEIS; SERVIÇOS DE LIMPEZA E LAVAGEM DE AUTOMÓVEIS; SERVIÇOS DE MUDANÇA DO ÓLEO DE AUTOMÓVEIS; SERVIÇOS DE APLICAÇÃO DE REVESTIMENTOS DE PROTEÇÃO PARA AUTOMÓVEIS; SERVIÇOS DE MUDANÇA DO ÓLEO

DE AUTOMÓVEIS PRESTADOS NO DOMICÍLIO DO CLIENTE; REPARAÇÃO DE PNEUS; SUBSTITUIÇÃO DE PNEUS; ALINHAMENTO DE PNEUS; MANUTENÇÃO DE PNEUS; VULCANIZAÇÃO DE PNEUS [REPARAÇÃO]; MONTAGEM DE PNEUS; ESTABILIZAÇÃO DE PNEUS; RESSULCAGEM DE PNEUS; CALIBRAGEM DE PNEUS; RECAUCHUTAGEM DE PNEUS; SERVIÇOS DE MONTAGEM DE PNEUS; MANUTENÇÃO E REPARAÇÃO DE PNEUS; VULCANIZAÇÃO DE PNEUS DE AUTOMÓVEIS [REPARAÇÃO]; MONTAGEM E REPARAÇÃO DE PNEUS DE VEÍCULOS; MANUTENÇÃO DE AUTOMÓVEIS; LUBRIFICAÇÃO DE AUTOMÓVEIS; PINTURA DE AUTOMÓVEIS; POLIMENTO DE AUTOMÓVEIS; LAVAGEM DE AUTOMÓVEIS; LIMPEZA DE AUTOMÓVEIS; ASSISTÊNCIA TÉCNICA DE AUTOMÓVEIS; LUBRIFICAÇÃO DE VEÍCULOS AUTOMÓVEIS; LIMPEZA MINUCIOSA DE AUTOMÓVEIS; AFINAÇÃO DE CARROÇARIAS PARA AUTOMÓVEIS; AFINAÇÃO DE CARROCERIAS PARA AUTOMÓVEIS

39 SERVIÇOS DE REBOQUE DE AUTOMÓVEIS

(591)  
(540)

## VNFAUTO

(210) **687466** MNA  
(220) 2022.06.09  
(300)  
(730) PT **ESPALHA CAPRICHOS LDA**  
(511) 33 BEBIDAS ALCOÓLICAS (EXCLUINDO CERVEJA)  
(591)  
(540)

## LICOR DO DOURO

(210) **687480** MNA  
(220) 2022.06.09  
(300)  
(730) PT **QUINTA DO ORTIGÃO - SOCIEDADE AGRO-TURISTICA LDA**  
(511) 33 BEBIDAS ALCOÓLICAS (EXCLUINDO CERVEJA); PREPARAÇÕES PARA PRODUZIR BEBIDAS ALCOÓLICAS; BEBIDAS ALCOÓLICAS EXCETO CERVEJA; BEBIDAS ESPIRITUOSAS DESTILADAS; BEBIDAS ALCOÓLICAS PRÉ-MISTURADAS; AMARGOS [LICORES]; BEBIDAS ESPIRITUOSAS; COCKTAILS; BEBIDAS GASEIFICADAS COM ÁLCOOL, EXCLUINDO CERVEJA; LICORES; ESPIRITUOSOS (BEBIDAS ALCOÓLICAS); VINHOS; VINHO; AMONTILLADO; VERMUTE; BEBIDAS À BASE DE VINHO; VINHO BRANCO; VINHO DE AMEIXA; VINHO DE AMORAS; VINHO DE UVAS; ÁGUA-PÉ; VINHO ESPUMANTE DE FRUTOS; VINHO ESPUMANTE DE UVAS; VINHO TINTO; VINHOS ALCOÓLICOS; VINHOS COM BAIXO TEOR DE ÁLCOOL; VINHOS COM INDICAÇÃO GEOGRÁFICA PROTEGIDA; VINHOS DE DENOMINAÇÕES DE ORIGEM PROTEGIDAS; VINHOS DE FRUTA; VINHOS DE MESA; VINHOS DE SOBREMESA; VINHOS DOCES; VINHOS ESPUMANTES; VINHOS ESPUMANTES BRANCOS; VINHOS ESPUMANTES NATURAIS; VINHOS ESPUMANTES TINTOS;

VINHOS FORTIFICADOS; VINHOS GENEROSOS; VINHOS PARA COZINHAR; VINHOS QUENTES (VINHOS AQUECIDOS E ADOÇADOS COM ESPECIARIAS); VINHOS ROSÉ; VINHOS SEM GÁS

(591)  
(540)

## ALEGRE

(210) **687481** MNA  
(220) 2022.06.09  
(300)  
(730) PT **CLAUDIA SOFIA MOURA DE CASTRO**  
(511) 44 SERVIÇOS DE CLÍNICAS MÉDICAS  
(591)  
(540)

## CC CLINIC

(210) **687483** MNA  
(220) 2022.06.09  
(300)  
(730) PT **ALICE DA CONCEIÇÃO RODRIGUES MONTEIRO**  
(511) 41 SERVIÇOS DE EDUCAÇÃO, ENTRETENIMENTO E DESPORTO  
(591)  
(540)

## CENTRO DE APOIO PEDAGÓGICO DO FOGUETEIRO

(210) **687484** MNA  
(220) 2022.06.09  
(300)  
(730) PT **CATARINA AMÉLIA FILIPE MIRANDA**  
(511) 03 SABONETES; SABONETE LÍQUIDO; SABONETES LÍQUIDOS; SABONETES PERFUMADOS; SABONETES COSMÉTICOS; SABONETES LOOFAH; SABONETES E GÉIS; SABONETES NÃO MEDICINAIS; SABONETES DE DUCHE; SABONETES PARA LAVAR O CORPO; SABONETES EM FORMA DE GEL; SABONETES DE TOILETTE NÃO MEDICINAIS; SABONETE CREMOSO PARA O CORPO; SABONETES PARA LIMPEZA DOMÉSTICA; FOLHAS DE SABONETE PARA USO PESSOAL; SABONETES PARA OS CUIDADOS DO CORPO; SABONETE LÍQUIDO PARA MÃOS E ROSTO; SABONETE LÍQUIDO PARA BANHOS DE PÉS; RECARGAS PARA DISTRIBUIDORES DE SABONETE PARA AS MÃOS; SABÃO; SABÃO INDUSTRIAL; SABÃO DETERGENTE; SABÃO DE AMÊNDOAS; SABÃO PARA SELAS; ESFREGÕES COM SABÃO; SOLUÇÕES DE SABÃO; SABÃO EM GEL; SABÃO DE AÇÚCAR; SABÃO DE BELEZA; FOLHAS DE SABÃO; SABÃO PARA A BARBA; ESPONJAS IMPREGNADAS DE SABÃO; SABÃO DE LAVAR ROUPA; SABÃO PARA UTILIZAÇÃO SEM ÁGUA; SABÃO EM CREME



PARA USO NA LAVAGEM; EMULSÕES DE LAVAGEM SEM SABÃO PARA O CORPO; SABÃO LÍQUIDO PARA LAVAGEM DE ROUPAS; SABÃO LÍQUIDO PARA LAVAR LOUÇA; ÓLEOS ESSENCIAIS E EXTRATOS AROMÁTICOS; ARTIGOS DE HIGIENE PESSOAL; CERA PARA ALFAIATES E SAPATEIROS; PRODUTOS PARA LIMPAR E PERFUMAR; PRODUTOS PARA TRATAMENTO (LIMPEZA, ETC.) DE ANIMAIS; PREPARAÇÕES PARA HIGIENE PESSOAL; PRODUTOS DE TOILETTE

(591)  
(540)

## AMÉLIA'S SOAP

(210) **687485** MNA  
(220) 2022.06.09  
(300)  
(730) PT CEIT - CENTRO ESTRATÉGICO DE INOVAÇÃO TERRITORIAL,LDA

(511) 35 MARKETING; MARKETING PROMOCIONAL; MARKETING DIGITAL; PUBLICIDADE E MARKETING; ASSESSORIA EM MARKETING; CONSULTADORIA DE MARKETING; ASSISTÊNCIA EM MARKETING; MARKETING DE PRODUTOS; PROMOÇÃO, PUBLICIDADE E MARKETING EM WEBSITES; FORNECIMENTO DE INFORMAÇÕES E SERVIÇOS DE CONSULTORIA RELACIONADOS COM E-COMMERCE; ANÚNCIOS PUBLICITÁRIOS ONLINE

(591)  
(540)

## DR. BRAVO

(210) **687491** MNA  
(220) 2022.06.09  
(300)  
(730) PT LEANDRO DERMENDJIAN

(511) 30 CHOCOLATE; BOLACHAS; CAFÉ, CHÁS E CACAU E SUBSTITUTOS DOS MESMOS; GELO, GELADOS, IOGURTES GELADOS E SORVETES; BOLACHAS CONFEIONADAS À BASE DE MANTEIGA DE AMENDOIM; CONFEITARIA; CONFEITARIA À BASE DE AMENDOIM; CONFEÇÕES DE MOUSSE; CONFEITARIA CONGELADA  
35 ADMINISTRAÇÃO E GESTÃO EMPRESARIAL; ADMINISTRAÇÃO DE NEGÓCIOS COMERCIAIS INTERNACIONAIS

(591)  
(540)

## COOKIES 'N COFFEE

(210) **687495** MNA  
(220) 2022.06.09  
(300)  
(730) PT CARLOS ALEXANDRE TEIXEIRA DA SILVA

(511) 33 VINHO; VINHOS; VINHO BRANCO; VINHO TINTO; VINHOS GENEROSOS; VINHOS FORTIFICADOS; VINHOS ESPUMANTES; VINHOS ALCOÓLICOS; VINHOS DOCES; VINHOS ROSÉ; VINHO DE AMORAS; VINHO DE UVAS; VINHO DE MORANGOS; VINHO DE AMEIXA; VINHOS PARA COZINHAR; VINHOS DE APERITIVO; VINHOS SEM GÁS; VINHOS DE SOBREMESA; VINHOS ESPUMANTES TINTOS; VINHOS ESPUMANTES BRANCOS; VINHOS DE FRUTA; VINHOS DE MESA; VINHOS ESPUMANTES NATURAIS; COCKTAILS DE VINHO PREPARADOS; VINHO DE ARROZ AMARELO; VINHO DE ACANTHOPANAX [OGAPIJU]; VINHO ESPUMANTE DE FRUTOS; VINHO ESPUMANTE DE UVAS; VINHOS QUENTES (VINHOS AQUECIDOS E ADOÇADOS COM ESPECIARIAS); BEBIDAS QUE CONTÊM VINHO [SPRITZERS]; BEBIDAS À BASE DE VINHO; APERITIVOS À BASE DE VINHO; VINHOS COM INDICAÇÃO GEOGRÁFICA PROTEGIDA; VINHO DE ARROZ TRADICIONAL COREANO [MAKGEOLI]; VINHOS COM BAIXO TEOR DE ÁLCOOL; VINHOS DE DENOMINAÇÕES DE ORIGEM PROTEGIDAS; VINHO À BASE DE FRAMBOESA PRETA [BOKBUNJAJU]; BEBIDAS À BASE DE VINHO, SUMO DE FRUTOS E ÁGUA GASEIFICADA; VINHOS DE UVAS DOCES JAPONESAS QUE CONTÊM EXTRATOS DE GINSENG E CASCA DE QUINA

(591)  
(540)

## PAU DOS KARETUS

(210) **687498** MNA  
(220) 2022.06.09  
(300)  
(730) PT PAULO ALEXANDRE MARQUES TELES  
(511) 36 SERVIÇOS IMOBILIÁRIOS

(591)  
(540)

## WAY2

(210) **687499** MNA  
(220) 2022.06.09  
(300)  
(730) PT OCTÁVIO ALFREDO MARTINS PINTO

(511) 09 SOFTWARE INFORMÁTICO PARA DOWNLOAD PARA GESTÃO DE TRANSAÇÕES DE CRIPTOMOEDAS ATRAVÉS DE TECNOLOGIA BLOCKCHAIN; SOFTWARE; CHAVES CRIPTOGRÁFICAS DESCARREGÁVEIS PARA RECEÇÃO E GASTO DE CRIPTOMOEDAS; SOFTWARE INFORMÁTICO DE COMÉRCIO ELETRÔNICO; SOFTWARE DE COMÉRCIO E PAGAMENTOS ELETRÔNICOS

33 VINHO  
35 ORGANIZAÇÃO DE NEGÓCIOS  
36 TRANSFERÊNCIA ELETRÔNICA DE FUNDOS ATRAVÉS DA TECNOLOGIA DE CADEIA DE BLOCOS [BLOCKCHAIN]

(591)  
(540)

## METAVINI



## Concessões

Processo	Data do registo	Data do despacho	Nome do 1º requerente/titular	País resid.	Classes (Nice)	Observações
661767	2022.06.20	2022.06.20	FERNANDO NUNO DA SILVA CARVALHO	PT	35 41	
666908	2022.06.02	2022.06.02	OUTPOST PORTO COVO - GESTÃO IMOBILIÁRIA, SOCIEDADE UNIPESSOAL LDA	PT	36 43	pedido de modificação da decisão concedido ao abrigo do art.º 22.º do cpi.
671236	2022.06.15	2022.06.15	OLIMPO REAL ESTATE PORTUGAL, SIGI, S.A.	PT	36	
674925	2022.06.14	2022.06.14	ADEGA DO LAGAR, SOCIEDADE DE VINHOS, SA	PT	33	concessão (artigo 22.º)
674991	2022.06.14	2022.06.14	ADEGA DO LAGAR, SOCIEDADE DE VINHOS, LDA	PT	33	concessão (artigo 22.º)
677309	2022.06.15	2022.06.15	VENEZUELA HOLDING ONE, SRL.	BB	29	
678686	2022.06.15	2022.06.15	AVELINO SANDRO SA CARNEIRO	PT	03 06 14	RECUSA PARCIAL DO REGISTO: recusa parcial do registo para todos os produtos da classe 25.ª, da classificação internacional de nice. artigos 232º, nº 1, alíneas a), 229º, nº 4 e nº5; 237º do cpi.
678718	2022.06.14	2022.06.14	NUNO MIGUEL MARTINS SANTOS CHAMBEL DOS GIÕES	PT	03	RECUSA PARCIAL DO REGISTO: recusa parcial do registo para todos os produtos da classe 29.ª e 31.ª da classificação internacional de nice. artigos 232º, nº 1, alíneas a), 229º, nº 4 e nº5; 237º do cpi.
679356	2022.06.20	2022.06.20	EPORDOURO - VINHOS E AZEITES DO DOURO, S.A.	PT	33	
679361	2022.06.17	2022.06.17	MERCADO DO ZÉ, LDA	PT	21 29 30 31 33	RECUSA PARCIAL DO REGISTO: recusa parcial do registo para os seguintes produtos da classe 29.ª: carne e produtos à base de carne; enchidos; enchidos crus, da classificação internacional de nice. artigos 232º, nº 1, alíneas a), 229º, nº 4 e nº5; 237º do cpi.
679613	2022.06.15	2022.06.15	MADEIRA INFINIS LDA	PT	36	RECUSA PARCIAL DO REGISTO: recusa parcial do registo para todos os produtos e serviços das classes 07.ª, 19.ª, 37.ª, 40.ª e 42.ª da classificação internacional de nice. artigos 209º, nº 1, alínea a); 231º, nº 1, alínea b); 229º,

Processo	Data do registo	Data do despacho	Nome do 1º requerente/titular	País resid.	Classes (Nice)	Observações
679631	2022.06.17	2022.06.17	LARA VANESSA GALEGO CAIOLA	PT	36	nº 2 e nº5; 237º do cpi. RECUSA PARCIAL DO REGISTO: recusa parcial do registo para todos os serviços da classe 41.ª, da classificação internacional de nice. artigos 232º, nº 1, alíneas a), 229º, nº 4 e nº5; 237º do cpi.
679649	2022.06.17	2022.06.17	MARIA DA LUZ SOARES MENDES DE VILAR CORREIA	PT	24	RECUSA PARCIAL DO REGISTO: recusa parcial do registo para todos os produtos da classe 25.ª da classificação internacional de nice. artigos 232º, nº 1, alíneas a), 229º, nº 4 e nº5; 237º do cpi.
679799	2022.06.17	2022.06.17	LARA VANESSA GALEGO CAIOLA	PT	36	RECUSA PARCIAL DO REGISTO: recusa parcial do registo para todos os serviços da classe 41.ª: da classificação internacional de nice. artigos 232º, nº 1, alíneas a), 229º, nº 4 e nº5; 237º do cpi
681613	2022.06.20	2022.06.20	MARIA GORETI DOS SANTOS BERNARDO RIBEIRO	PT	39	
681699	2022.06.20	2022.06.20	SUSABEL INDUSTRIA METALURGICA E CONEXOS LDA	PT	06	
681812	2022.06.20	2022.06.20	QUINTA DO CARVALHIDO- VITICULTURA E ECOTURISMO LDA.	PT	33	
682191	2022.06.20	2022.06.20	ANANDA MARGA PRACARAKA SAMGHA-COMUNIDADE RELIGIOSA	PT	41	
682303	2022.06.20	2022.06.20	ADRIANA DA SILVA CRUZ	PT	25	
682552	2022.06.20	2022.06.20	ÉLIO BRUNO MARTINS, UNIPessoal LDA	PT	43	
682569	2022.06.20	2022.06.20	FEDERAÇÃO NACIONAL DAS ASSOCIAÇÕES DE RAÇAS AUTÓCTONES	PT	29	
682652	2022.06.20	2022.06.20	ASSOCIAÇÃO BLC3 - CAMPUS DE TECNOLOGIA E INOVAÇÃO	PT	42	
682666	2022.06.20	2022.06.20	IMC TOYS, S.A.	ES	28	
682677	2022.06.20	2022.06.20	SPECIAL FOR MILES-MOTO PEÇAS, UNIPessoal LDA	PT	35	
682695	2022.06.20	2022.06.20	JOANA HENRIQUES DOS SANTOS LUÍS PEREIRA	PT	41	
682710	2022.06.20	2022.06.20	TRENDPOWER IMOBILIÁRIO E TURISMO, LDA	PT	43	
682724	2022.06.20	2022.06.20	JOAQUIM MANUEL MONTEIRO SANTOS	PT	36	
682725	2022.06.20	2022.06.20	JUNTA DE FREGUESIA DE SERPINS	PT	35	
682727	2022.06.20	2022.06.20	VITÓRIA RITA PAIVA	PT	25 26 28 29 43	
682728	2022.06.20	2022.06.20	EVOLUÇÃO SEGURA - SOC. DE MEDIAÇÃO DE SEGUROS LDA.	PT	36	
682729	2022.06.20	2022.06.20	JOAQUIM MANUEL MONTEIRO SANTOS	PT	44	
682733	2022.06.20	2022.06.20	JOANA GONÇALVES PIRES GERARDO	PT	35	
682743	2022.06.20	2022.06.20	SÉCULESTRELADO RESTAURAÇÃO LDA	PT	32 43	

Processo	Data do registo	Data do despacho	Nome do 1º requerente/titular	País resid.	Classes (Nice)	Observações
682758	2022.06.20	2022.06.20	INNOVAGENCY - CONSULTORIA, TECNOLOGIA E COMUNICAÇÃO, S.A.	PT	35	
682763	2022.06.20	2022.06.20	LEONARDO SILVA RODRIGUES	PT	35 40 45	
682768	2022.06.20	2022.06.20	INCLEANOUT LDA	PT	20 42	
682783	2022.06.20	2022.06.20	JARDINS DA SEARA LDA	PT	36	
682785	2022.06.20	2022.06.20	THORNY FARM UNIPessoal LDA.	PT	03 29 44	
682786	2022.06.20	2022.06.20	LOVELY SPOT LDA	PT	41 43	
682801	2022.06.20	2022.06.20	VHN ENGENHARIA LDA.	PT	42	
682803	2022.06.20	2022.06.20	FREDERICO PAULO PAIS RAMOS GASPAR	PT	29 43	
682817	2022.06.20	2022.06.20	VERA CRISTINA PIRES PASSARINHO	PT	31	
682866	2022.06.20	2022.06.20	HUMAN-READY SOFTWARE, LDA	PT	42	
682868	2022.06.20	2022.06.20	EUNICE SARA GUERREIRO AGULHAS NEVES	PT	35	
682895	2022.06.20	2022.06.20	FÁBIO AMÍLCAR DO VALE	PT	35 41 43	
682922	2022.06.20	2022.06.20	IMPERIAL - PRODUTOS ALIMENTARES, S.A.	PT	30	
682935	2022.06.20	2022.06.20	HYTLANTIC, S.A.	PT	01 04 07 35	
683013	2022.06.20	2022.06.20	FORTUNEMBLEMATIC, LDA	PT	03 05 14 25	
683033	2022.06.20	2022.06.20	CEIIA - CENTRO DE ENGENHARIA E DESENVOLVIMENTO (ASSOCIAÇÃO)	PT	42	
683034	2022.06.20	2022.06.20	CEIIA - CENTRO DE ENGENHARIA E DESENVOLVIMENTO (ASSOCIAÇÃO)	PT	42	
683035	2022.06.20	2022.06.20	CEIIA - CENTRO DE ENGENHARIA E DESENVOLVIMENTO (ASSOCIAÇÃO)	PT	42	
683059	2022.06.20	2022.06.20	ARAÚJO - ARQUIECTURA, LDA.	PT	42	
683071	2022.06.20	2022.06.20	HOTEL IMPERIO DO NORTE - UNIPessoal, LDA	PT	43	
683072	2022.06.20	2022.06.20	ESTORIL SOL DIGITAL, ONLINE GAMING PRODUCTS AND SERVICES S.A.	PT	41	
683153	2022.06.20	2022.06.20	ANTÓNIO CARLOS ALMEIDA LOPES PEREIRA	PT	39	
683157	2022.06.20	2022.06.20	BUSCA MISTÉRIO, LDA	PT	36	
683167	2022.06.20	2022.06.20	ANCORADOURO, LDA	PT	43	
683173	2022.06.20	2022.06.20	ANTÓNIO MANUEL PRETO AFONSO	PT	29 35 43	
683188	2022.06.20	2022.06.20	BANCO CTT S.A.	PT	35 36	

## Recusas

Processo	Data do pedido	Data da recusa	Nome do 1º requerente/titular	País resid.	Classes (Nice)	Observações
677246	2021.12.06	2022.06.20	SUPPLEMENT GRP - EUROPE, LDA	PT	05 32	arts. 232.º, n.º 1, al. b); 229.º n.º 5 do cpi 2018
677626	2021.12.15	2022.06.14	RICARDO LARANJEIRA MATOS UNIPessoal, LDA	PT	41	artigos 209º, nº 1, alínea a); 231º, nº 1, alínea b); 229º, nº 5 do cpi
678260	2021.12.28	2022.06.14	MANUEL ANTONIO FERREIRA BICHO	PT	03	artigos 232º, nº 1, alínea b); 229º nº 5 do c
678264	2021.12.28	2022.06.15	MEDIDAS DIDACTICAS UNIPessoal, LDA	PT	37	artigos 232º, nº 1, alínea b); 229º nº 5 do cpi.
678804	2022.01.10	2022.06.15	MLPAIS - ARRENDAMENTOS, UNIPessoal, LDA	PT	36	artigos 232º, nº 1, alínea b); 229º nº 5 do cpi.
678968	2022.01.11	2022.06.15	KURINTA SEPTI DWI RAHAYU	PT	44	artigos 209º, nº 1, alínea a); 231º, nº 1, alínea b); 229º, nº 5 do cpi.
679237	2022.01.18	2022.06.20	SUSAN ANNE KEHOE FERREIRA	PT	43	arts. 232.º, n.º 1, al. b); 229.º n.º 5 do cpi 2018
679288	2022.01.18	2022.06.15	METRO-MONDEGO, S.A.	PT	39	artigos 209º, nº 1, alínea a); 231º, nº 1, alínea b); 229º, nº 5 do cpi.
679599	2022.01.21	2022.06.20	THAYNAN ARAÚJO PIMENTA	PT	25	arts. 232.º, n.º 1, al. b); 229.º n.º 5 do cpi 2018
679640	2022.01.25	2022.06.15	LEGUAS E TRAJETOS UNIPessoal LDA	PT	39	artigos 232º, nº 1, alínea b); 229º nº 5 do cpi.
679728	2022.01.26	2022.06.17	LAPIS RELEVANTE, LDA	PT	20 37	artigos 209º, nº 1, alínea a); 231º, nº 1, alínea b); 229º, nº 5 do cpi.
679743	2022.01.24	2022.06.17	MARIA GRACIETE FERNANDES NASCIMENTO	PT	43	artigos 232º, nº 1, alínea b); 229º nº 5 do cpi.
679804	2022.01.27	2022.06.17	MANUEL ANTÓNIO BARREIRA GOMES	PT	42	artigos 232º, nº 1, alínea b); 229º nº 5 do cpi.
679828	2022.01.26	2022.06.17	LIDERFRESH, LDA	PT	29	artigos 209º, nº 1, alínea a); 231º, nº 1, alínea b); 229º, nº 5 do cpi
681066	2022.02.16	2022.06.17	SÓNIA RAQUEL VILHENA VENTURA	PT	36	artigos 232º, nº 1, alínea b); 229º nº 5 do cpi.

### **Renovações**

N.ºs 209 168, 253 100, 257 473, 263 891, 263 892, 266 793, 266 794, 275 369, 353 096, 353 174, 354 811, 357 321, 357 986, 359 482, 359 624, 359 625, 360 261, 360 263, 360 355, 360 500, 360 553, 360 626, 365 969, 366 335, 470 845, 494 986, 495 138, 495 500, 496 226, 496 945, 497 400, 497 609, 497 698, 497 868, 499 680, 501 374, 501 376, 502 580, 503 207, 503 240, 503 534, 504 401, 504 527, 504 550, 504 675 e 504 703.

## Caducidades por falta de pagamento de taxa

Processo	Data do registo	Data da caducidade	Nome do 1º requerente/titular	País resid.	Observações
166519	1951.12.12	2022.06.13	ZOETIS SERVICES LLC	US	
166753	1911.12.11	2022.06.13	DAIMLERCHRYSLER AG	DE	
166755	1911.12.11	2022.06.13	DAIMLERCHRYSLER AG	DE	
169101	1961.12.13	2022.06.13	FÁBRICA DE SEDAS GLOBO. LDA	PT	
172256	1911.12.11	2022.06.13	SOGRAPE VINHOS, S.A.	PT	
232304	1991.12.11	2022.06.13	SOCIEDADE FARMACÊUTICA GESTAFARMA,LDA.	PT	
232314	1991.12.11	2022.06.13	BB TECHNOLOGIES, INC.	US	
232351	1991.12.11	2022.06.13	MONSANTO TECHNOLOGY LLC.	US	
235400	1991.12.10	2022.06.13	INTERVET INC., UMA SOCIEDADE ORGANIZADA E EXISTINDO SEGUNDO AS LEIS DO ESTADO DE DELAWARE, U.S.A.	US	
235412	1991.12.10	2022.06.13	BRIDGESTONE CORPORATION	JP	
235451	1991.12.11	2022.06.13	SOCIÉTÉ DES PRODUITS NESTLÉ S.A.	CH	
235684	1991.12.10	2022.06.13	MOSTOLES INDUSTRIAL, S.A.	ES	
235685	1991.12.10	2022.06.13	MOSTOLES INDUSTRIAL, S.A.	ES	
235730	1991.12.10	2022.06.13	MONDELEZ EUROPE GMBH	CH	
235731	1991.12.10	2022.06.13	MONDELEZ EUROPE GMBH	CH	
246597	1991.12.10	2022.06.13	HYGENA CUISINES SA.	FR	
246598	1991.12.10	2022.06.13	HYGENA CUISINES SA.	FR	
246690	1991.12.11	2022.06.13	A MORENINHA LDA	PT	
329756	2001.12.11	2022.06.13	MATESICA-MATERIAIS SINTÉTICOS PARA CONSTRUÇÃO,S.A.	PT	
330142	2001.12.11	2022.06.13	BGP PRODUCTS UNIPessoal, LDA.	PT	
331337	2001.12.12	2022.06.13	GARCIA & Cª, LDA.	PT	
340405	2001.12.11	2022.06.13	FUNDAÇÃO DO GIL	PT	
345208	2001.12.11	2022.06.13	NETVIAGENS-AGÊNCIA DE VIAGENS E TURISMO, S.A.	PT	
349448	2001.12.11	2022.06.13	SONAE COM S.G.P.S. SA	PT	
349758	2001.12.10	2022.06.13	PT COMUNICAÇÕES, S.A.	PT	
351141	2001.12.11	2022.06.13	MAILTEC CONSULTORIA, S.A.	PT	
351156	2001.12.10	2022.06.13	ALERT LIFE SCIENCES COMPUTING, S.A.	PT	
352134	2001.12.11	2022.06.13	CAIXA ECONÓMICA MONTEPIO GERAL	PT	
352136	2001.12.11	2022.06.13	CAIXA ECONÓMICA MONTEPIO GERAL	PT	
352139	2001.12.11	2022.06.13	CAIXA ECONÓMICA MONTEPIO GERAL	PT	
353310	2001.12.11	2022.06.13	TELENEGÓCIO MEDIAÇÃO COMERCIAL E PUBLICIDADE, LDA.	PT	
353388	2001.12.10	2022.06.13	MACOSMI - FÁBRICA DE CALÇADO, LDA.	PT	
353389	2001.12.10	2022.06.13	DANONE S.A.	ES	
353392	2001.12.10	2022.06.13	RUI FUENTECILLA MAIA FERREIRA NEVES	PT	
353395	2001.12.10	2022.06.13	PEDRO MANUEL RAMOS SILVESTRE FERREIRA	PT	
353433	2001.12.10	2022.06.13	JAS FARMA COMUNICAÇÃO, LDA.	PT	
353434	2001.12.10	2022.06.13	VRCCONSULT - SOCIEDADE DE ESTRATÉGIA E APOIO À INDÚSTRIA, LDA.	PT	
353457	2001.12.10	2022.06.13	UNICER VINHOS, SA	PT	
353464	2001.12.10	2022.06.13	CONFAR - CONSORCIO FARMACEUTICO, LDA	PT	
353475	2001.12.10	2022.06.13	ALBERTO DE MIGUEL,S.A.	ES	
353477	2001.12.10	2022.06.13	RUI ROBOREDO MADEIRA, VINHOS, S.A.	PT	
353498	2001.12.10	2022.06.13	APOIAR PORTUGUESA DOS VETERANOS DE GUERRA	PT	
353532	2001.12.10	2022.06.13	SELECTIS - PRODUTOS PARA A AGRICULTURA, S.A.	PT	
353534	2001.12.10	2022.06.13	SELECTIS - PRODUTOS PARA A AGRICULTURA, S.A.	PT	
353538	2001.12.10	2022.06.13	HUMBERTO MANUEL GUERREIRO SEQUEIRA	PT	



Processo	Data do registo	Data da caducidade	Nome do 1º requerente/titular	País resid.	Observações
353564	2001.12.13	2022.06.13	LOPES E BAETA LDA.	PT	
353566	2001.12.13	2022.06.13	ALBERTINA PINTO PEREIRA	PT	
353633	2001.12.12	2022.06.13	SCUTVIAS - AUTOESTRADAS DA BEIRA INTERIOR, S.A.	PT	
353640	2001.12.11	2022.06.13	GRANDE CENA, COMUNICAÇÃO E EDIÇÕES, LDA.	PT	
353649	2001.12.11	2022.06.13	CIDISTEX S.L.COMPANIA INTERN.DE DISTRIB.TEXTIL,S.L	ES	
353776	2001.12.10	2022.06.13	TECKEL GESTORA, S.L.	ES	
353780	2001.12.10	2022.06.13	PT COMUNICAÇÕES, S.A.	PT	
353785	2001.12.10	2022.06.13	AGEAS PORTUGAL - COMPANHIA DE SEGUROS, S.A.	PT	
353795	2001.12.10	2022.06.13	CARREGA & CARREGA MOVEIS LDA	PT	
353807	2001.12.10	2022.06.13	LEVY & CEREJO LDA	PT	
443039	2011.12.12	2022.06.13	INNOVATIVE PROFILE - TECNOLOGIAS DE INFORMAÇÃO E COMUNICAÇÃO, LDA.	PT	
473061	2011.12.12	2022.06.13	SORO - UNIPessoal, LDA.	PT	
478856	2011.12.12	2022.06.13	F.V.P.S. PROJECTOS E CONSULTADORA, LDA.	PT	
480691	2011.12.12	2022.06.13	TMN - TELECOMUNICAÇÕES MÓVEIS NACIONAIS, S.A.	PT	
482561	2011.12.13	2022.06.13	SÉRGIO SOUSA	PT	
484537	2011.12.13	2022.06.13	GESTIP-GESTÃO IMOBILIÁRIA PARTICIPAÇÕES, LDA	PT	
486578	2011.12.13	2022.06.13	FERNANDO ANTÓNIO VARINO DE FIGUEIREDO	PT	
487029	2011.12.13	2022.06.13	HELDER MANUEL PINTO CANHOTO	PT	
487121	2011.12.13	2022.06.13	TAKEDA PHARMACEUTICAL COMPANY LIMITED	JP	
487473	2011.12.13	2022.06.13	MÓVEIS ONLINE IDEIAS ÚTEIS, UNIPessoal LDA.	PT	
488651	2011.12.12	2022.06.13	DIRECÇÃO REGIONAL DOS ASSUNTOS CULTURAI	PT	
488869	2011.12.12	2022.06.13	MANUEL JOAQUIM RAMOS BARRISCO	PT	
488889	2011.12.12	2022.06.13	CONCEITO PRESENTE - UNIPessoal, LDA.	PT	
488890	2011.12.12	2022.06.13	EKATERINA VOLCHKOVA	PT	
488892	2011.12.12	2022.06.13	DIOGO JOSÉ SALEMA ROCHETA	PT	
488910	2011.12.13	2022.06.13	ANA RITA PIMENTA MENDES	PT	
488970	2011.12.13	2022.06.13	ALEXANDRA ISABEL COSTA BIGOTTE DE ALMEIDA	PT	
489001	2011.12.13	2022.06.13	JOSÉ CARLOS CARLINHOS ESGAIO, UNIPessoal LDA.	PT	
489106	2011.12.12	2022.06.13	COMISSÃO DE COORDENAÇÃO E DESENVOLVIMENTO REGIONAL DO NORTE	PT	
489108	2011.12.13	2022.06.13	MANUEL JOSÉ CASTANHEIRA PINTO	PT	
489109	2011.12.13	2022.06.13	MANUEL JOSÉ CASTANHEIRA PINTO	PT	
489111	2011.12.13	2022.06.13	MANUEL JOSÉ CASTANHEIRA PINTO	PT	
489112	2011.12.13	2022.06.13	MANUEL JOSÉ CASTANHEIRA PINTO	PT	
489113	2011.12.13	2022.06.13	MANUEL JOSÉ CASTANHEIRA PINTO	PT	
489115	2011.12.13	2022.06.13	MANUEL JOSÉ CASTANHEIRA PINTO	PT	
489116	2011.12.13	2022.06.13	MANUEL JOSÉ CASTANHEIRA PINTO	PT	
489118	2011.12.13	2022.06.13	MANUEL JOSÉ CASTANHEIRA PINTO	PT	
489119	2011.12.13	2022.06.13	MANUEL JOSÉ CASTANHEIRA PINTO	PT	
489120	2011.12.12	2022.06.13	BESOLUTION - ENGENHARIA, LDA.	PT	
489122	2011.12.12	2022.06.13	INOKEM, S.A.	PT	
489127	2011.12.12	2022.06.13	CONCHAS DA PAIXÃO, LDA.	PT	
489128	2011.12.12	2022.06.13	CONCHAS DA PAIXÃO, LDA.	PT	
489131	2011.12.13	2022.06.13	MARIA MANUEL FERREIRA MARTINS VENTURA	PT	
489147	2011.12.12	2022.06.13	MÁRIO DANIEL RODRIGUES	PT	
489152	2011.12.13	2022.06.13	ZOOMANGLE CONTEÚDOS LDA.	PT	
489153	2011.12.12	2022.06.13	ÉRICA VALE ANDRADE MARTINHO	PT	
489161	2011.12.13	2022.06.13	LUCILIA FRANCISCA DUARTE MARTINS	PT	
489166	2011.12.12	2022.06.13	ESTILO PECULIAR - ATELIER DE MATERIAIS	PT	

Processo	Data do registo	Data da caducidade	Nome do 1º requerente/titular	País resid.	Observações
489167	2011.12.12	2022.06.13	ECO DESIGN, LDA. MARIA JOÃO RODRIGUES SANTOS, COMPRA E VENDA DE IMOVÉIS, REPRESENTAÇÃO DE MARCAS, UNIPessoal, LDA.	PT	
489168	2011.12.12	2022.06.13	JOAQUIM DIOGO GUERREIRO DO NASCIMENTO	PT	
489169	2011.12.13	2022.06.13	PAULO ALEXANDRE BANDEIRA RIBEIRO CAMARNEIRO	PT	
489174	2011.12.12	2022.06.13	GLOBAZ, S.A.	PT	
489175	2011.12.12	2022.06.13	ROSA HERMÍNIA ROCHA TEIXEIRA PINTO DA SILVA	PT	
489179	2011.12.12	2022.06.13	ARTUR DAVID FELIX VENTURA	PT	
489189	2011.12.12	2022.06.13	PAULO SOUSA MARQUES	PT	
489190	2011.12.12	2022.06.13	I-SIGMA, SOCIEDADE GESTORA DE PORTAIS, UNIPessoal, LDA.	PT	
489193	2011.12.12	2022.06.13	VIACHEM, S.A.	PT	
489195	2011.12.12	2022.06.13	ADÉLIA PEREIRA, UNIPessoal, LDA.	PT	
489196	2011.12.12	2022.06.13	CRISTINA MARIA TEODORO BELÉM	PT	
489198	2011.12.12	2022.06.13	JOÃO COSTA MAIA - MARKETING E GOURMET, UNIPessoal, LDA.	PT	
489199	2011.12.12	2022.06.13	ALEXANDRE MIGUEL MARQUES CARVALHO	PT	
489200	2011.12.12	2022.06.13	MARIA LUCINDA FONSECA CORREIA	PT	
489202	2011.12.12	2022.06.13	ANA LUÍSA SOARES JARA	PT	
489203	2011.12.12	2022.06.13	ANA MÓNICA DIAS	PT	
489206	2011.12.12	2022.06.13	LUÍS ANTÓNIO VIEIRA CARVALHO	PT	
489208	2011.12.12	2022.06.13	INÊS RAQUEL FELIZARDO QUARESMA	PT	
489212	2011.12.12	2022.06.13	PHC - SOFTWARE, S.A.	PT	
489213	2011.12.13	2022.06.13	INTERNATIONAL PAPER COMPANY	US	
489217	2011.12.13	2022.06.13	CTHP - HEALTHCARE PRODUCTS, UNIPessoal LDA.	PT	
489218	2011.12.13	2022.06.13	TÂNIA SEQUEIRA CARRAQUICO	PT	
489220	2011.12.13	2022.06.13	CÉSAR RODRIGO FONTES ROSADO DE FONTES	PT	
489224	2011.12.13	2022.06.13	BÁRBARA PEREZ-LAFUENTE ALBUQUERQUE OLIVEIRA	PT	
489227	2011.12.13	2022.06.13	ANTÓNIO JOÃO CASEIRO NOGUEIRA	PT	
489229	2011.12.13	2022.06.13	3PM - MANUTENÇÃO DE SISTEMAS INFORMÁTICOS, S.A.	PT	
489230	2011.12.13	2022.06.13	3PM - MANUTENÇÃO DE SISTEMAS INFORMÁTICOS, S.A.	PT	
489232	2011.12.13	2022.06.13	3PM - MANUTENÇÃO DE SISTEMAS INFORMÁTICOS, S.A.	PT	
489233	2011.12.12	2022.06.13	GAIP - ALARMES, UNIPessoal LDA.	PT	
489234	2011.12.13	2022.06.13	LUÍS FILIPE GUERREIRO SIMÕES	PT	
489235	2011.12.13	2022.06.13	ROYA TAVAKOL BAKHODA	PT	
489239	2011.12.13	2022.06.13	SEVERINO FERREIRA DE ANDRADE	PT	
489240	2011.12.12	2022.06.13	FINANÇOR AGRO-ALIMENTAR, S.A.	PT	
489242	2011.12.13	2022.06.13	JOÃO NUNO DAMAS FERREIRA	PT	
489246	2011.12.13	2022.06.13	JOÃO MANUEL GOMES	PT	
489249	2011.12.13	2022.06.13	HÉLDER ANTÓNIO PEREIRA WASTERLAIN	PT	
489251	2011.12.13	2022.06.13	SANDRA OLIVEIRA CAETANO	PT	
489252	2011.12.13	2022.06.13	CARLOS MANUEL DA MOTA ALVES	PT	
489255	2011.12.13	2022.06.13	PEDRO FRANCO SALGUEIRO	PT	
489256	2011.12.12	2022.06.13	HANISH KISHOREKUMAR MATHURADÁS	PT	
489300	2011.12.13	2022.06.13	FAST LANE - MEDIA E EVENTOS, LDA.	PT	
660763	2021.06.07	2022.06.13	FABIAN VANTINE VAN WEES	PT	
660794	2021.06.07	2022.06.13	FABIANA ESCOBAR SIMÕES	PT	

**Averbamentos****Transmissões**

Processo	Data do averbamento	Antigo requerente/titular	País resid.	Atual requerente/titular	País resid.	Observações
620930	2022.06.08	REGISTO NACIONAL DE PESSOAS COLECTIVAS - BOLSA DE MARCAS	PT	TABLEVELICS, UNIPESSOAL LDA	PT	

**Desistências**

Processo	Data do pedido	Data da desistência	Nome do 1º requerente/titular	País resid.	Classes (Nice)	Observações
685790	2022.05.11	2022.06.08	ANA SOFIA PENÃO DA COSTA	PT	25	PEDIDO JÁ PUBLICADO
687300	2022.06.07	2022.06.09	PAULA CRISTINA SANTOS	PT	30	
			RODRIGUES			

### Outros Atos

**517054.** – NA PÁGINA 121 DO BOLETIM DE 2019/06/14, NO MAPA DE RENÚNCIAS, CONSIDERE-SE A RENÚNCIA PUBLICADA APENAS PARA A PARTE DO CO-TITULAR «MÁRIO FAUSTO SILVA PINHO», MANTENDO-SE O DIREITO EM VIGOR A FAVOR DE «ANTÓNIO JOSÉ TAVARES DA SILVA».

**666908.** – POR TER SIDO REVOGADO AO ABRIGO DO ART.º 22 DO CPI, O DESPACHO DE RECUSA PUBLICADO À PÁG. 62 DO BPI EDITADO EM 10/02/2022, DEVE SER CONSIDERADO SEM EFEITO.

**674925.** – POR TER SIDO REVOGADO AO ABRIGO DO ART. 22º DO CPI, O DESPACHO DE RECUSA PUBLICADO A PÁG. 70 DO BPI DE 29.03.2022, DEVE SER CONSIDERADO SEM EFEITO.

**684991.** – POR TER SIDO REVOGADO AO ABRIGO DO ART. 22º DO CPI, O DESPACHO DE RECUSA PUBLICADO A PÁG. 70 DO BPI DE 29.03.2022, DEVE SER CONSIDERADO SEM EFEITO.

**680697.** – NA PÁGINA 27 DO BOLETIM 22.02.2022 NO AVISO DE PEDIDO CAMPO (730) ONDE SE LÊ :SONAE INVESTMENT MANAGEMENT, SGPS, S.A. DEVERÁ LER-SE :SONAE INVESTMENT MANAGEMENT - SOFTWARE AND TECHNOLOGY, SGPS, S.A.,

**680699.** – NA PÁGINA 27 DO BOLETIM 22.02.2022 NO AVISO DE PEDIDO CAMPO (730) ONDE SE LÊ :SONAE INVESTMENT MANAGEMENT, SGPS, S.A. DEVERÁ LER-SE : SONAE INVESTMENT MANAGEMENT - SOFTWARE AND TECHNOLOGY, SGPS, S.A.,

**681683.** – LIMITADA A CLASSE 35 A:«SERVIÇOS DE PUBLICIDADE, PROMOCIONAIS E DE COMERCIALIZAÇÃO.» SUPRIMIDA A CLASSE 43.

**682114.** – SUPRIMIDA A CLASSE 04.

**682258.** – LIMITADA A CLASSE 41 A:«ADMINISTRAÇÃO [ORGANIZAÇÃO] DE ATIVIDADES CULTURAIS; ADMINISTRAÇÃO [ORGANIZAÇÃO] DE SERVIÇOS DE ENTRETENIMENTO; APRESENTAÇÃO DE FILMES; APRESENTAÇÃO DE FILMES CINEMATOGRAFICOS E FILMES EM GERAL; ATIVIDADES CULTURAIS; ESPETÁCULOS MUSICAIS; ORGANIZAÇÃO DE ENTRETENIMENTO; ORGANIZAÇÃO DE EVENTOS CULTURAIS E ARTÍSTICOS; ORGANIZAÇÃO DE ESPETÁCULOS PARA FINS DE ENTRETENIMENTO; ORGANIZAÇÃO DE EVENTOS DE ENTRETENIMENTO E CULTURAIS; ORGANIZAÇÃO DE FESTIVAIS; ORGANIZAÇÃO DE FESTIVAIS PARA FINS DE DIVERTIMENTO; ORGANIZAÇÃO E APRESENTAÇÃO DE ESPECTÁCULOS.»

**Pedidos e Avisos de Deferimento de Revalidação**

Processo	Data do pedido de revalidação	Data de despacho de deferimento	Requerente / titular	Observações
348239	2022.05.27	2022.06.20	UNICRE - INSTITUIÇÃO FINANCEIRA DE CRÉDITO, S.A.	
643937	2022.05.24	2022.06.20	SILVA SALGADO COMERCIO DE VINHOS LDA	
650802	2022.05.24	2022.06.17	CARLA SUSANA MENDES SILVA RODRIGUES	

**REGISTO INTERNACIONAL DE MARCAS****Concessões**

Processo	Data do registo	Data do despacho	Nome do 1º requerente/titular	País resid.	Classes (Nice)	Observações
839267-E1 1628848	2021.06.18 2021.09.02	2022.06.14 2022.06.20	SOCOMEK OBSHCHESTVO S OGRANICHENNOY OTVETSTVENNOSTYU KARTLI	FR RU	09 01 04 17 19 35 39	
1629391 1629943	2021.04.19 2021.08.17	2022.06.01 2022.06.20	TADBIR EGHYESAD MANDEGAR CO AMT S.A. ADVANCED MARITIME TRANSPORTS	IR CH	01 02 04 06 19 35 39 35 39	

**Recusas**

Processo	Data do pedido	Data da recusa	Nome do 1º requerente/titular	País resid.	Classes (Nice)	Observações
1601670	2021.03.15	2022.06.20	NINGBO TONGKIN TECHNOLOGY CO., LTD.	CN	12	arts. 232.º n.º 1 al. b); 229.º, n.º 5 por remissão dos arts. 245.º e 246.º do cpi de 2018
1605853	2021.05.27	2022.06.20	UAB MOREMINS LIETUVA	LT	38	arts. 232.º n.º 1 al. b); 229.º, n.º 5 por remissão dos arts. 245.º e 246.º do cpi de 2018







**REGISTO DE NOMES DE ESTABELECIMENTO****Caducidades por falta de pagamento de taxa**

Processo	Data do registo	Data da caducidade	Nome do 1º requerente/titular	País resid.	Observações
43765	2001.12.10	2022.06.13	SUZETE BLASCO GRUBER	PT	

## REGISTO DE LOGÓTIPOS

### Pedidos

De acordo com o artigo 286.º do Código da Propriedade Industrial, a seguir se publicam os pedidos de registo de logótipos; da data de publicação do presente aviso começa a contar-se o prazo de dois meses para a apresentação de reclamações de quem se julgar prejudicado pela eventual concessão dos mesmos, em conformidade com o artigo 17.º do mesmo Código.

<p>(210) <b>53835</b>            (220) 2022.06.08            (730) <b>PT GITANA CAFÉS, LDA.</b>            (512) 10830 INDÚSTRIA DO CAFÉ E DO CHÁ            CAFÉ TORRADO EM GRÃO E OU MOÍDO EM            EMBALAGENS DE 1 KG, 150 G, 250 G. MOÍDO EM            CAPSULA E PASTLHA.            (591) BRANCO; PRETO; LARANJA.            (540)</p>	<p><b>LOG</b></p>	<p>(210) <b>53838</b>            (220) 2022.06.08            (730) <b>PT BARROCA DA MALHADA - SOCIEDADE            AGRICOLA - UNIPESSOAL LDA</b>            (512) 01261 OLIVICULTURA            OLIVICULTURA.            (591) PRETO E BRANCO            (540)</p>	<p><b>LOG</b></p>
			
<p>(531) 2.3.16 ; 27.5.1 ; 29.1.98</p>		<p>(531) 26.1.96</p>	
<p>(210) <b>53837</b>            (220) 2022.06.08            (730) <b>PT BARROCA DA MALHADA-SOCIEDADE            AGRICOLA LDA</b>            (512) 55204 OUTROS LOCAIS DE ALOJAMENTO DE            CURTA DURAÇÃO            OUTROS LOCAIS DE ALOJAMENTO DE CURTA            DURAÇÃO.            (591) PRETO E BRANCO.            (540)</p>	<p><b>LOG</b></p>	<p>(210) <b>53839</b>            (220) 2022.06.07            (730) <b>PT EMARP - EMPRESA MUNICIPAL DE            ÁGUAS E RESÍDUOS DE PORTIMÃO,            EM, SA</b>            (512) 36002 DISTRIBUIÇÃO DE ÁGUA            GESTÃO SISTEMA DE ABASTECIMENTO PÚBLICO DE            ÁGUA; CAE 37001 - GESTÃO SISTEMA DE            SANEAMENTO DE ÁGUAS RESIDUAIS URBANAS; CAE            38112 -GESTÃO DOS SISTEMAS DE GESTÃO DOS            RESÍDUOS URBANOS; CAE 82990 -GESTÃO DO SISTEMA            DE ESTACIONAMENTO PÚBLICO URBANO,            FISCALIZAÇÃO DA ATV PUBLICITÁRIA E DA            OCUPAÇÃO VIA PÚBLICA.            (591) PANTONE 295C; 2995C            (540)</p>	<p><b>LOG</b></p>
			
<p>(531) 26.1.96</p>		<p>(531) 29.1.4</p>	
<p>(210) <b>53840</b>            (220) 2022.06.08            (730) <b>PT MÁRIO NOVAIS</b>            (512) 79110 ACTIVIDADES DAS AGÊNCIAS DE VIAGEM            ATIVIDADE DE AGÊNCIA DE VIAGENS.</p>			<p><b>LOG</b></p>

(591)

(540)



(531) 18.5.1 ; 26.4.3

**Concessões**

Processo	Data do registo	Data do despacho	Nome do 1º requerente/titular	País resid.	Observações
53515	2022.06.20	2022.06.20	UNIVERSIDADE DA BEIRA INTERIOR	PT	
53516	2022.06.20	2022.06.20	UNIVERSIDADE DA BEIRA INTERIOR	PT	
53518	2022.06.20	2022.06.20	UNIVERSIDADE DA BEIRA INTERIOR	PT	
53519	2022.06.20	2022.06.20	UNIVERSIDADE DA BEIRA INTERIOR	PT	
53520	2022.06.20	2022.06.20	UNIVERSIDADE DA BEIRA INTERIOR	PT	
53521	2022.06.20	2022.06.20	UNIVERSIDADE DA BEIRA INTERIOR	PT	
53522	2022.06.20	2022.06.20	UNIVERSIDADE DA BEIRA INTERIOR	PT	
53526	2022.06.20	2022.06.20	UNIVERSIDADE DA BEIRA INTERIOR	PT	
53527	2022.06.20	2022.06.20	UNIVERSIDADE DA BEIRA INTERIOR	PT	
53530	2022.06.20	2022.06.20	GILBERTO FERNANDO CAEIRO DE ABREU	PT	

**Recusas**

Processo	Data do pedido	Data da recusa	Nome do 1º requerente/titular	País resid.	Observações
53204	2021.12.14	2022.06.14	JOÃO PAULO PESTANA GONÇALVES	PT	nos termos da alínea alínea d) do n.º 1 do artigo 289.º e do n.º 5 do artigo 229º, por remissão do artigo 287º do cpi.

## **Renovações**

N.ºs 27 322, 27 370, 27 539 e 53 860.

**Caducidades por falta de pagamento de taxa**

Processo	Data do registo	Data da caducidade	Nome do 1º requerente/titular	País resid.	Observações
2203	2001.12.11	2022.06.13	PARQUE EXPO 98, SA.	PT	
2765	2001.12.11	2022.06.13	MÁRIO & TERESA LDA	PT	
3099	2001.12.10	2022.06.13	ANA MARIA DE BARROS ALVES CAETANO	PT	
3299	2001.12.12	2022.06.13	JAIME DIAS DE SOUSA, LDA	PT	
3349	2001.12.11	2022.06.13	PARQUE EXPO 98, S.A.	PT	
15336	2011.12.12	2022.06.13	EDP - ENERGIAS DE PORTUGAL, S.A.	PT	
15339	2011.12.12	2022.06.13	EDP - ENERGIAS DE PORTUGAL, S.A.	PT	
15496	2001.12.11	2022.06.13	COFAC - COOPERATIVA DE FOR. E ANI. CULTURAL, CRL	PT	
25036	2011.12.12	2022.06.13	CATIA SOFIA RODRIGUES DOS SANTOS	PT	
25052	2011.12.13	2022.06.13	LUÍS FILIPE FREIRE LOPES CARDO DOS SANTOS	PT	
25060	2011.12.13	2022.06.13	LUÍS MIGUEL MONTEIRO DA SILVA PEREIRA DOS SANTOS	PT	
25062	2011.12.12	2022.06.13	JOÃO MANUEL DA GRAÇA ROLÃO	PT	
25069	2011.12.12	2022.06.13	GRILLBRIOSIA, LDA.	PT	
25072	2011.12.12	2022.06.13	PEDRO MIGUEL GARCIA DA ROCHA	PT	
25073	2011.12.13	2022.06.13	DAVID JOSE B. DE MIRANDA AGUIAR	PT	
25075	2011.12.13	2022.06.13	QUINTAGEL - COMERCIO DE PRODUTOS ALIMENTARES, LDA	PT	
25082	2011.12.12	2022.06.13	CONTEÚDO INFINITO - SAÚDE E BEM-ESTAR, LDA.	PT	
25083	2011.12.13	2022.06.13	MARIA LILIA SOUSA RODRIGUES DA SILVA	PT	
25084	2011.12.13	2022.06.13	RITUAL COMPLETO, LDA.	PT	
25085	2011.12.13	2022.06.13	RITUAL COMPLETO, LDA.	PT	
25086	2011.12.13	2022.06.13	JTM - COMÉRCIO DE PRODUTOS ELECTRÓNICOS, UNIPESSOAL, LDA.	PT	
25093	2011.12.13	2022.06.13	RITUAL COMPLETO, LDA.	PT	
25100	2011.12.13	2022.06.13	MARIA DE LURDES ESTEVES HENRIQUES MALTA	PT	
51856	2021.06.07	2022.06.13	MARCELO GOMES	PT	

**Conversão para Logótipos ao abrigo do artigo 11.º do Decreto-Lei n.º 143 de 25 de Julho**

Processo Antigo	Nome do 1º requerente/titular	País resid.	Processo Novo
NOME DE ESTABELECIMENTO 45041	SÓ BEBÉS - SERVIÇO DE APOIO SOCIAL E ENSINO, LDA.	PT	LOGÓTIPO 53860



## AGENTES OFICIAIS DE PROPRIEDADE INDUSTRIAL

(Os Agentes Oficiais da Propriedade Industrial, como tal reconhecidos pelo Instituto Nacional da Propriedade Industrial, podem promover actos e termos do processo sem necessidade de juntar procuração).

### **Jorge Cruz**

- Cartório: Rua Vitor Cordon, 10-A – 1249-103 LISBOA
- Tel.: 21 3475020 – Fax: 21 3421885 e 21 3424583
- E-mail: jorgecruz@jpcruz.pt
- Web: www.jpereiradacruz.pt

### **João Mascarenhas de Vasconcelos**

- Cartório: Av. Duque D'Ávila, 32-1º – 1000-141 LISBOA
- Tel.: 21 3547763 – Fax: 21 3560486
- E-mail: geral@fdnovaes.com

### **António João Coimbra da Cunha Ferreira**

- Cartório: Av. José Gomes Ferreira, 15 – 3ºL, 1495-139 ALGÉS
- Tel.: 21 3241530 – Fax: 21 3422446 e 21 3476656
- E-mail: marcpat@agcunhaferreira.pt
- Web: www.agcunhaferreira.pt

### **João Pereira da Cruz**

- Cartório: Rua Vitor Cordon, 10-A – 1249-103 LISBOA
- Tel.: 21 3475020 – Fax: 21 3421885 e 21 3424583
- E-mail: joaopercruz@jpcruz.pt
- Web: www.jpereiradacruz.pt

### **Vitor Hugo Ramalho da Costa França**

- Cartório: Av. Duque D'Ávila, 32 - 1º – 1000-141 LISBOA
- Tel.: 21 3547574 – Fax: 21 3528473 e 21 35511 03
- E-mail: costa.franca@netcabo.pt

### **Jorge Afonso Cruz**

- Cartório: Rua Vitor Cordon , 10-A – 1249-103 LISBOA
- Tel.: 21 3475020 – Fax: 21 3421885 e 21 3424583
- E-mail: jorgeacruz@jpcruz.pt
- Web: www.jpereiradacruz.pt

### **Marta Burnay da Costa Pessoa Bobone**

- Cartório: Travessa do Jardim à Estrela, 28 – 1350-186 LISBOA
- E-mail: bobone@zonmail.pt

**Maria Silvina Vieira Pereira Ferreira**

- Cartório: Av. Casal Ribeiro, 50 - 3º, 1000-093 LISBOA
- Tel.: 21 3815050 – Fax: 21 3831150/21 381 33 93
- E-mail: sferreira@clarkemodet.com.pt

**Maria Eugénia Martinez**

- Cartório: Rua Vitor Cordon, 10-A – 1249-103 LISBOA
- Tel.: 21 3475020 – Fax: 21 3421885 e 21 3424583
- E-mail: mariaeugeniamartinez@jpcruz.pt
- Web: www.jpereiradacruz.pt

**Maria do Rosário May Pereira da Cruz**

- Cartório: Av. Duque d' Ávila, 66, 7º - 1050-083 LISBOA
- Tel.: 21 387 69 61 - Fax: 21 387 75 96
- E-mail: furtado@furtado.pt

**Nuno Cruz**

- Cartório: Rua Vitor Cordon , 10-A – 1249-103 LISBOA
- Tel.: 21 3475020 – Fax: 21 3421885 e 21 3424583
- E-mail: nunocruz@jpcruz.pt
- Web: www.jpereiradacruz.pt

**Raquel da Costa França**

- Cartório: Av. Duque D'Ávila, 32 – 1º – 1000-141 LISBOA
- Tel.: 21 3547574 – Fax: 21 3528473 e 21 3551103
- E-mail: costa.franca@netcabo.pt

**António José Pissarra Dias Machado**

- Cartório: Av. José Gomes Ferreira, 15 – 3ºL, 1495-139 ALGÉS
- Tel.: 21 3241530 – Fax: 21 3422446 e 21 3476656
- E-mail: marcpat@agcunhaferreira.pt
- Web: www.agcunhaferreira.pt

**José Eduardo de Sampaio**

- Cartório: Rua do Salitre, 195 – 1269-063 LISBOA
- Tel.: 21 3841300 – Fax: 21 3875775
- E-mail: jedc@jedc.pt
- Web: www.jedc.pt

**João Carlos Sardiña de Barros**

- Cartório: Rua Rodrigo da Fonseca, 72 – 3º Esq. - 1250-193 LISBOA
- Tel.: 213863466
- E-mail: gmr@magalhaes-adv.pt

**Francisco de Novaes C. B. S. Atayde**

- Cartório: Av. Duque D'Ávila, 32 – 1º – 1000-141 LISBOA
- Tel.: 21 3547763 e 21 3155038 – Fax: 21 3560486
- E-mail: geral@fdnovaes.com

**Isabel Carvalho Franco**

- Cartório: Rua do Salitre, 195 – 1269-063 LISBOA
- Tel.: 21 3841300 – Fax: 21 3875775
- E-mail: isabel.franco@jedc.pt
- Web: www.jedc.pt

**Álvaro Albano Duarte Catana**

- Cartório: Avenida Marquês de Tomar, 44 - 6º - 1069 - 229 LISBOA
- Tel.: 217 613 490 – Fax: 217 613 499
- E-mail: alvaro.duarte@aduarateassoc.com
- Web: www.aduarateassoc.com

**José Eduardo Dinis de Carvalho**

- Cartório: Rua do Salitre, 195 – 1269-063 LISBOA
- Tel.: 21 3841300 – Fax: 21 3875775
- E-mail: jedc@jedc.pt
- Web: www.jedc.pt

**Fernando António Ferreira Magno**

- Cartório: Av. José Gomes Ferreira, 15 – 3ºL, 1495-139 ALGÉS
- Tel.: 21 3241530 – Fax: 21 3422446 e 21 3476656
- E-mail: marcpat@agcunhaferreira.pt
- Web: www.agcunhaferreira.pt

**António Côrte-Real**

- Cartório: Rua Castilho, 167. 2º - 1070-050 LISBOA
- Tel.: 21 7801963 e 21 7801966 – Fax: 21 7975813
- E-mail: sgcr@sgcr.pt
- Web: www.sgcr.pt

**José Luís Arnaut**

- Cartório: Rua Castilho, 50, 1250-071 LISBOA
- Tel.: 21 0958100 – Fax: 21 0958155
- E-mail: jarnaut@rpa.pt

**José Motta Veiga**

- Cartório: Rua João Penha, 10 – 1250-131 LISBOA
- Tel.: 21 3882659 e 21 3841120 – Fax: 21 3873752
- E-mail: mottaveiga@mail.telepac.pt
- Web: www.marcaonline.pt

**Pedro da Silva Alves Moreira**

- Cartório: Rua Tomás Ribeiro, nº 45 – 5º Esq., 1050-225 LISBOA
- Tel.: 21 3907373 – Fax: 21 3978754
- E-mail: mail@rcf.pt
- Web: www.rcf.pt

**João Luís Garcia**

- Cartório: Rua Castilho, 167. 2º - 1070-050 LISBOA
- Tel.: 21 7801963 e 21 7801966 – Fax: 21 7975813
- E-mail: sgcr@sgcr.pt
- Web: www.sgcr.pt

**Manuel António Durães da Conceição Rocha**

- Cartório: Lagoas Park - Edifício 7, 1º Piso – 2740-244 PORTO SALVO
- Tel.: 21 1224726
- E-mail: info.portugal@herrero.pt

**Gonçalo de Magalhães Moreira Rato**

- Cartório: Rua Rodrigo da Fonseca, 72 – 3º Esq, 1250-193 LISBOA
- Tel.: 21 3875201 - Fax: 21 3875200
- E-mail: gmr@magalhaes-adv.pt

**José Raúl de Magalhães Simões**

- Cartório: Rua Castilho, 167. 2º - 1070-050 LISBOA
- Tel.: 21 7801963 e 21 7801966 – Fax: 21 7975813
- E-mail: sgcr@sgcr.pt
- Web: www.sgcr.pt

**Maria das Dores Marques Banheiro Meira**

- Cartórios: Rua Quirino da Fonseca, 29 – 5º Esq. – 1000-251 LISBOA e Av. Luísa Todi, 277, 2º, E-1 – 2900-452 SETÚBAL
- Tel.: 21 8436250 e 265 540240 – Fax: 21 8436251 e 265 540241
- E-mail: tecnimarca@gmail.com
- Web: www.tecnimarca.pt e www.tecnimarca.com

**Martim Luís Gomes de Araújo de Arantes e Oliveira**

- Cartório: Rua Tomás Ribeiro, nº 45 – 5º Esq., 1050-225 LISBOA
- Tel.: 21 3907373 – Fax: 21 3978754
- E-mail: rcf@rcf.pt

**Dina Maria Martins Pereira Soares**

- Cartório: Av. José Gomes Ferreira, 15 – 3ºL, 1495-139 ALGÉS
- Tel.: 21 3241530 – Fax: 21 3422446 e 21 3476656
- E-mail: marcpat@agcunhaferreira.pt
- Web: www.agcunhaferreira.pt

**Carmen Cristina Martins Garcia de Pina Alcobia Galinha**

- Cartório: Avenida Ressano Garcia nº 6 R/c. Esq. - 1070-237 LISBOA
- Tel.: +351 213 712 737 - Fax:+351 213 874 726
- E-mail: carmenpina@sapo.pt

**Ana Maria Ferreira Pereira da Silva Veiga**

- Cartório: Rua Ator Chaby Pinheiro, 5 A - 2795-060 LINDA A VELHA
- Tel.: 914930808
- E-mail: apsilvaveiga@netcabo.pt

**Luís Silva Carvalho**

- Cartório: Rua Vitor Cordon, 10-A, – 1249-103 LISBOA
- Tel.: 21 3475020 – Fax: 21 3421885 e 21 3424583
- E-mail: lsc@jpcruz.pt
- Web: www.jpereiradacruz.pt

**Alberto Canelas**

- Cartório: Rua Vitor Cordon , 10-A – 1249-103 LISBOA
- Tel.: 21 3475020 – Fax: 21 3421885 e 21 3424583
- E-mail: acanelas@jpcruz.pt
- Web: www.jpereiradacruz.pt

**César Manuel de Bessa Monteiro**

- Cartório: Av. Infante D. Henrique, 26 - 1149-096 LISBOA
- Tel.: 21 723 18 00 – Fax: 21 723 1899
- E-mail: bessa.monteiro@abreuadvogados.com
- Web: www.abreuadvogados.com

**Paulo Alexandre Pinto Correia Rodrigues da Graça**

- Cartório: Av. Almirante Reis, 104 - 5º – 1150-022 LISBOA
- Tel.: 21 8110051 – Fax: 21 8141605
- E-mail: paulo.graca-82931@advogados.oa.pt

**Miguel Camargo de Sousa Eiró**

- Cartório: Av. Fontes Pereira de Melo, 15 – 7º – 1050-115 LISBOA
- Tel.: 21 3160324 – Fax: 21 3150826
- E-mail: miguel.eiro@mail.telepac.pt

**Elsa Maria Martins Barreiros Amaral Canhão**

- Cartório: Rua Tomás Ribeiro, nº 45 – 5º Esq., 1050-225 LISBOA
- Tel.: 21 3907373 – Fax: 21 3978754
- E-mail: mail@rcf.pt
- Web: www.rcf.pt

**Joaquim Maria Calado Marques**

- Cartório: Av. Álvares Cabral, 47 - R/C - 1250-015 LISBOA
- Tel.: 21 381 46 40 – Fax: 21 381 46 41
- E-mail: jcaladomarques@esc-advogados.pt

**José António dos Reis Martinez**

- Cartório: Rua Vitor Cordon, 30 –1º – 1200-484 LISBOA
- Tel.: 21 3473860 – Fax: 21 3473548
- E-mail: jamartinez.advogados@esc-advogados.com

**Ana Teresa Pulido**

- Cartório: R. Braamcamp, 90 -3º – 1250-052 LISBOA
- Tel.: 936792055
- E-mail: anateresa.pulido@nga.pt
- Web:www.nga.pt

**Vera Araújo Arnaut**

- Cartório: Av. Eng Duarte Pacheco, Torre 2, 9.º - Sala 3. – 1070 – 102 LISBOA
- Tel.: 21 384 01 97/8 – Fax: 21 384 01 99
- E-mail: vera.araujo@notarios.pt

**Luísa Guerreiro**

- Cartório: Rua Raul Proença, 3 - 2820-478 CHARNECA DA CAPARICA
- Tel: 21 821 23 47
- E-mail: luisague@netcabo.pt
- Web: www.lguerreiro.com

**Olga Maria Rocha da Cruz Landim**

- Cartório: Av. Casal Ribeiro, 50 - 3º, 1000-093 LISBOA
- Tel.: 21 3815050 e 21 3815054 – Fax: 21 3831150 e 21 3813393
- E-mail: info@clarkemodet.com.pt

**Paulo Pelayo de Sousa**

- Cartório: Rua de Sá da Bandeira, 706 – 2.º. Esq.º – 4000-432 PORTO
- Tel.: 22 2046120 – Fax: 22 2080728
- E-mail: geral@arlindodesousa.pt

**Pedro Pelayo de Sousa**

- Cartório: Rua de Sá da Bandeira, 706 – 2º. Esq. – 4000-432 PORTO
- Tel.: 22 2046120 – Fax: 22 2080728
- E-mail: geral@arlindodesousa.pt
- Web: www.arlindodesousa.pt

**Pedro Manuel Branco da Cruz**

- Cartório: Av. Duque de Loulé, 1 – 7º Esq. – 1050-085 LISBOA
- Tel.: 21 3535233 – Fax: 21 3535259
- E-mail: lex@cruzadvogados.com

**Vítor Luís Ribeiro Cardoso**

- Cartório: Rua Jaime Cortesão, nº 62 - 2910-538 SETÚBAL
- Tel.: 265 233 158 - TLM: 937250536 - Fax: 265 233 158
- E-mail: marcasepatentes@ribeirocardoso.com

**Abel Dário Pinto de Oliveira**

- Cartório: Rua Nossa Senhora de Fátima, 419 - 3º - Frente - 4050-428 PORTO
- Tel.: 22 600 80 94 e 22 016 02 04 – Fax: 22 600 80 95
- E-mail: geral@ampporto.com

**Alexandra Costa Paixão**

- Cartório: Av. António Augusto de Aguiar, nº 148, 4C e 5C - 1050-021 LISBOA
- Telemóvel: 919830742
- E-mail: fastfiling@fast-filing.com

**Ana Bárbara Emauz de Melo Portugal de Sampaio**

- Cartório: Rua do Salitre, 195 – 1269-063 LISBOA
- Tel.: 21 3841300 – Fax: 21 3875775
- E-mail: ana.sampaio@jedc.pt
- Web: www.jedc.pt

**Ana Maria Gonçalves Fidalgo**

- Cartório: Av. Casal Ribeiro, 50 - 3º, 1000-093 LISBOA
- Tel.: 21 3815050 – Fax: 21 3831150
- E-mail: afidalgo@clarkemodet.com.pt

**Anabela Teixeira de Carvalho**

- Cartório: Edifício Net - Rua de Salazares, n.º 842 - 4149-002, PORTO
- Tel.: 220028916 - Fax: 225322066
- E-mail: anabela.carvalho@patents.pt
- Web: <http://patentree.eu/>

**António Jorge Mateus Andrade**

- Cartório: Av. Infante D. Henrique, 26 - 1149-096 LISBOA
- Tel.: 21 7231800 - Fax: 21 7231899
- E-mail: antonio.andrade@abreuadvogados.com
- Web: www.abreuadvogados.com

**Bruno Braga da Cruz**

- Cartório: Rua Castilho, 67, 1º 1250-068 LISBOA
- Tel.: (+351) 213 849441 - Fax: (+351) 213 849449
- E-mail: brunobragadacruz-127791@adv.oa.pt
- Web: <https://www.glawyers.eu/>

**Carla Maria Santos Pinheiro**

- Cartório: Edifício Oceanus - Avenida da Boavista, 3265 - 3º andar, Escr. 3.4 – 4100-137 PORTO
- Tel.: 22 5323340 – Fax: 22 5323349
- E-mail: cpinheiro@clarkemodet.com.pt

**Cláudia Pimenta Monteiro de Medina Barbosa Xara-Brasil Nogueira**

- Cartório: Av. Maria Helena Vieira da Silva, 40, 1º Dto.– 1750-184 LISBOA
- Tm.: 96 297 25 10
- E-mail: cxarabrasil@gmail.com

**Cristina Antónia de Almeida Carvalho**

- Cartório: Rua Castilho, 167, nº 2 - 1070-050 LISBOA
- Tel.: 217 80 19 63
- E-mail: cac@sgcr.pt

**Filipe Teixeira Baptista**

- Cartório: Edifício Heron Castilho - Rua Braamcamp, 40 – 5 E - 1250-050 LISBOA
- Tel.: 211 914 169 - Fax: 211 914 166
- E-mail: filipe.baptista@bma.com.pt
- Web: www.bma.com.pt

**Gonçalo de Melo Portugal Saluce de Sampaio**

- Cartório: Rua do Salitre, 195 – 1269-063 LISBOA
- Tel.: 21 3841300 – Fax: 21 3875775
- E-mail: goncalo.sampaio@jedc.pt
- Web: www.jedc.pt

**Gonçalo Maria Cabral da Cunha Ferreira**

- Cartório: Av. Duarte Pacheco, 37 R/C Dtº – 2780-216 OEIRAS
- Tel.: 916093424
- E-mail: goncalo@cfadvogados.com

**Gonçalo Santos da Cunha de Paiva e Sousa**

- Cartório: Rua dos Bacalhoeiros, 4 – 1100-070 LISBOA
- Tel.: 218 823 990– Fax: 218 823 997
- E-mail: goncalo.sousa@gastao.eu
- Web: www.gastao.eu

**Inês de Carvalho Simões**

- Cartório: Rua Vitor Cordon , 10-A – 1249-103 LISBOA
- Tel.: 21 3475020/30 – Fax: 21 3421885 e 21 3424583
- E-mail: inessimoes@jpcruz.pt
- Web: www.jpereiradacruz.pt

**João M. Pimenta**

- Cartório: Rua Vitor Cordon, 10-A – 1249-103 LISBOA
- Tel.: 21 3475020/30 – Fax: 21 3421885 e 21 3424583
- E-mail: joaopimenta@jpcruz.pt
- Web: www.jpereiradacruz.pt

**João Sardinha**

- Cartório: Rua Vitor Cordon , 10-A – 1249-103 LISBOA
- Tel.: 21 3475020/30 – Fax: 21 3421885 e 21 3424583
- E-mail: joaosardinha@jpcruz.pt
- Web: www.jpereiradacruz.pt

**João Paulo Sena Mioludo**

- Cartório: Rua Com Francisco Manuel de Melo, 21 - 1070-085 LISBOA
- Tel.: 963075786
- E-mail: joao.mioludo@srslegal.pt

**Luís Gonçalo Moura Cavaleiro de Ferreira**

- Cartório: Av. Álvares Cabral, 47, 1º – 1250-015 LISBOA
- Tel.: 213 806 530 – Fax: 213 806 531
- E-mail: cavaleiro.ferreira@leonelalves.com

**Marco Alexandre Gomes da Silva Pires de Sousa**

- Cartório: Rua Quinta do Monte, 96 - 1º Dtº - 4805-151 CALDAS DAS TAIPAS
- Tel. 936954610 – Fax: 253471946
- E-mail: marcopires.sousa-9680p@adv.oa.pt

**Maria do Carmo Ferreira Fernandes Simões**

- Cartório: Av. Duque de Ávila, 66, 7º - 1050 - 083 LISBOA
- Tel.: 21 3876961 – Fax: 21 3877596
- E-mail: furtado@furtado.pt

**Maria Manuel Ramos Lucas**

- Cartório: Praça de Portugal nº. 7C - 1ºD - 2910-640 SETÚBAL
- Tel.: 265 228685 – Fax: 265 228637
- E-mail: mmlucas@marquesmarcas.com

**Maria Teresa Delgado**

- Cartório: Lagoas Park - Edifício 7, 1º Piso – 2740-244 PORTO SALVO
- Tel.: 21 1224726
- E-mail: tdelgado@herrero.pt

**Miguel Adolfo Coelho Quintans**

- Cartório: Rua Sousa Martins, 10 – 1050-218 LISBOA
- Tel.: 21 0958109 – Fax: 21 0958155
- E-mail: miguel.quintans@cms-rpa.com
- Web: www.rpa.pt



**Ricardo Souto Soares Henriques**

- Cartório: Av. Infante D. Henrique, 26 – 1149-096 LISBOA
- Tel.: 21 7231800 – Fax: 21 7231899
- E-mail: ricardo.henriques@abreuadvogados.com
- Web: www.abreuadvogados.com

**Teresa Colaço Dias**

- Cartório: Av. Duque de Ávila, 66, 7º- 1050-083 LISBOA
- Telef.: 351 21 387 69 61 - Fax: 351 21 387 75 96
- E-mail: teresa.dias@furtado.pt
- Web: www.furtado.pt

**Teresa Maria Ferreira Pereira da Silva Garcia**

- Cartório: R. Soldados da Índia, 72 – 1400-340 LISBOA
- Tel.: 21 3017086
- E-mail: garcia.teresa@netcabo.pt

**Paulo Jorge Monteverde Plantier Saraiva Maia**

- Cartório: Edifício Heron Castilho, Rua Braamcamp, 40 – 5E - 1250-050 LISBOA
- Tel.: 213 806 530 - Fax: 213 806 531
- E-mail: paulo.monteverde@bma.com.pt
- Web: www.bma.com.pt

**Águeda Silva**

- Cartório: Rua 4 de Outubro, 821 - 4810-485 GUIMARÃES
- E-mail: aguedasilva@gmail.com

**Ana Bela Ferreira**

- Cartório: Rua Castilho, 167 - 2º - 1070-050 LISBOA
- Tel.: 217801963 – Fax: 217975813
- E-mail: sgcr@sgcr.pt
- Web: www.sgcr.pt

**Margarida Martinho do Rosário**

- Cartório: Rua dos Bacalhoeiros, 4 - 1100-070 LISBOA
- Tel.: 218823990 – Fax: 218823997
- E-mail: gcf@gastao.eu
- www.gastao.eu

**Ana Rita Vilhena**

- Cartório: Rua Vitor Cordon, 10-A – 1249-103 LISBOA
- Tel.: 21 3475020 – Fax: 21 3421885 e 21 3424583
- E-mail: anaritavilhena@jpcruz.pt
- Web: www.jpereiradacruz.pt

**António Trigueiros de Aragão**

- Cartório: Rua Tomás Ribeiro, nº 45 – 5º Esq., 1050-225 LISBOA
- Tel.: 213907373 – Fax: 213978754
- E-mail: mail@rcf.pt

**Carmina Cardoso**

- Cartório: Largo de São Carlos, 3 - 1200-410 LISBOA
- Tel.: 213583620 – Fax: 213159434
- E-mail: c.cardoso-183171@adv.oa.pt.

**Elsa Guilherme**

- Cartório: Rua Castilho, 167, 2º - 1070-050 LISBOA
- Tel.: +351 217801963
- E-mail: ebg@sgcr.pt

**Filipe Pedro**

- Cartório: Rua Varela Silva, 3 - 2º Dto. - 2730-233 BARCARENA
- E-mail: filipedro@netcabo.pt

**Francisca Ferreira Pinto**

- Cartório: Av. da República, 25 - 1º - 1050-186 LISBOA
- Tel.: 213821200 – Fax: 213877109
- E-mail: francisca.ferreira.pinto@garrigues.com / gcf@garrigues.com

**Hugo Monteiro de Queirós**

- Cartório: Av. Fontes Pereira de Melo, 43 - 1050-119 LISBOA
- Tel.: +351 213 197 311 – Tlm: +351 934 301 498
- E-mail: hugo.monteiroqueiros@plmj.pt
- Web: www.plmj.com

**Isabel Bairrão**

- Cartório: Avenida da República, 25 - 1º - 1050-196 LISBOA
- Tel.: 213800910 – Fax: 213877109
- E-mail: isabel.bairrao@garrigues.com

**Joana Mata**

- Cartório: Rua Bernardo Lima, 3 - 1150-074 LISBOA
- Tel.: 213566400 – Fax: 213566488
- E-mail: joanamata@rsa-advogados.pt

**João Jorge**

- Cartório: Rua Tomás Ribeiro, nº 45 – 5º Esq., 1050-225 LISBOA
- Tel.: 213907373 – Fax: 213978754
- E-mail: mail@rcf.pt

**João Pedro Fazendeiro**

- Cartório: Av. Conselheiro Fernando de Sousa, nº 19, 5º - 1070-072 LISBOA
- Tel.: 216083894
- E-mail: legal@protectidea.pt

**Jorge Faustino**

- Cartório: Rua Tomás Ribeiro, nº 45 – 5º Esq., 1050-225 LISBOA
- Tel.: 213907373 – Fax: 213978754
- E-mail: mail@rcf.pt

**José de Novaes e Ataíde**

- Cartório: Av. Duque D'Ávila, 32 - 1º - 1000-141 LISBOA
- Tel.: 213547763 – Fax: 213560486
- E-mail: geral@fdnovaes.com

**Lídia Neves**

- Cartório: Av. Engenheiro Duarte Pacheco, 7, r/c - 1070-100 LISBOA
- Tel.: 21 78148 00 – Fax: 21 781 48 02
- E-mail: lidia.neves@mirandalawfirm.com

**Lourenço de Sampaio**

- Cartório: Rua do Salitre, 195 - 1269-063 LISBOA
- Tel.: 213841300 – Fax: 213875775
- E-mail: lourenco.sampaio@jedc.pt

**Luís Humberto Ferreira**

- Cartório: Edifício Net - Rua de Salazares, n.º 842 - 4149-002, PORTO
- Tel.: 220028916 - Fax: 225322066
- E-mail: luis.ferreira@patents.pt
- Web: <http://patentree.eu/>

**Joana Fialho Pinto**

- Cartório: Av. José Gomes Ferreira, 15 – 3ºL, 1495-139 ALGÉS
- Tel.: 213241530 – Fax: 213422446
- E-mail: JoanaFPinto@agcunhaferreira.pt

**Maria Cruz Garcia**

- Cartório: Av. Casal Ribeiro, 50, 3º Andar – 1000-093 LISBOA
- Tel.: 91 145 26 59
- E-mail: inpi@clarkemodet.com.pt.
- Web: [www.clarkemodet.com](http://www.clarkemodet.com)

**Mário Castro Marques**

- Cartório: Rua António Cardoso, 235, 6º Drt Frt, 4150-081 PORTO
- Tel.: 91 9107557
- E-mail: mariocastromarques@gmail.com

**Marisa Coimbra**

- Cartório: Rua Dom Francisco Manuel de Melo 21, 1070-085 LISBOA
- Tel.: 21 313 2000 – Fax: 21 313 2001
- E-mail: mail@rcf.pt
- Web: [www.srslegal.pt/pt/](http://www.srslegal.pt/pt/)

**Nuno Lourenço**

- Cartório: Lusoworld II A25. Rua Pé de Mouro 2710-144 SINTRA
- Tel.: 21 1395721 – Fax: 21 1946681
- E-mail: nuno.lourenco@today.patents.com
- Web: [www.todaypatents.com](http://www.todaypatents.com)

**Rodolfo Condessa**

- Cartório: Rua Cidade de Rabat, 31 - 8º Esq. - 1500-159 LISBOA
- Tel.: 966712005
- E-mail: rodolfo.condessa@gmail.com

**Rui Duarte Catana**

- Cartório: Av. Marquês de Tomar, 44 - 6º - 1069-229 LISBOA
- Tel.: 217613490 – Fax: 217613499
- E-mail: rui.catana@aduarteassoc.com
- Web: [www.aduarteassoc.com](http://www.aduarteassoc.com)

**Rui Moreira de Resende**

- Cartório: Rua Bernardo Lima, 3 - 1150-074 LISBOA
- Tel.: 213566400 – Fax: 213566488
- E-mail: ruiresende@rsa-advogados.pt

**Sandra Martins Pinto**

- Cartório: Praça General Humberto Delgado, n.º 267, 4º Andar, Salas 5, 4000-288 PORTO
- E-mail: sandramartinspinto@gmail.com

**Teresa Luísa Catarino Fernandes Gingeira Martins**

- Cartório: Edifício Net - Rua de Salazares, n.º 842 - 4149-002, PORTO
- Tel.: 220028916 - Fax: 225322066
- E-mail: info@patents.pt
- Web: <http://patentree.eu/>

**Vasco Stillwell D'Andrade**

- Cartório: Rua Castilho, 165 - 1070-050 LISBOA
- Tel.: 213817400 – Fax: 213826629
- E-mail: vsandrade@mlgts.pt
- Web: [www.mlgts.pt](http://www.mlgts.pt)

**Vera Correia Alves**

- Cartório: Rua do Carmo, n.º 11, 2º, sala 11, 4700-309 BRAGA
- Tlm: 919285011
- E-mail: valves@sablegal.pt

**Ana Sofia Dinis Chaves**

- Cartório: Rua Luis Gonzaga, Edifício Phoenix Garden, 7º andar H, MACAU
- Tel.: 00853 66591201
- E-mail: chaves.anasofia@gmail.com

**Ália Mohamade Amadá**

- Cartório: Rua Visconde de Santarém, n.º 75B, 1000 - 286 LISBOA
- E-mail: alia.amada-360741@adv-est.oa.pt

**Rita Milhões**

- Cartório: Rua do Salitre, 195 - 1269-063 LISBOA
- Tel.: 351 213 841 300
- E-mail: jedc@jedc.pt

**Daniel Reis Nobre**

- Cartório: Alameda dos Oceanos, 41K-21, Parque das Nações – 1990-207 LISBOA
- Tel.: 213 150 970 - Fax: 213 531 352
- E-mail: portugal@inventia.com
- Web: [www.inventia.pt](http://www.inventia.pt)

**Tiago Reis Nobre**

- Cartório: Alameda dos Oceanos, 41K-21, Parque das Nações – 1990-207 LISBOA
- Tel.: 213 150 970 - Fax: 213 531 352
- E-mail: portugal@inventia.com
- Web: [www.inventia.pt](http://www.inventia.pt)

**David Cardoso**

- Cartório: Avenida Defensores de Chaves, 36, 1.º Direito, 1000-119 LISBOA
- Tel.: 218758322 – Fax: 255134816
- E-mail: dc@legalwest.eu

**Ágata Pinho**

- Cartório: Av. Sidónio Pais, n.º 379, Piso 1, sala 1.14, Ed. HOECHST - 4100-486 BOAVISTA, PORTO
- Tel.: 220167495 – Fax: 226092487
- E-mail: agatapinho@jpcruz.pt
- Web: www.jpereiradacruz.pt

**Ana Eugénio**

- Cartório: Rua António Enes 18-3D - 1050-025 LISBOA
- E-mail: aeugenio.ana@gmail.com

**Ana M. Sebastião**

- Cartório: Rua Vitor Cordon , 10-A – 1249-103 LISBOA
- Tel.: 21 3475020/30 – Fax: 21 3421885 e 21 3424583
- E-mail: anamsebastiao@jpcruz.pt
- Web: www.jpereiradacruz.pt

**Cátia Ribeiro**

- Cartório: Praça de Portugal n.º 7C - 1.ºD - 2910-640 SETÚBAL
- Tel.: 265 228 685 - Fax: 265 228 637
- E-mail: catia@marquesmarcas.com
- Web: www.marquesmarcas.com

**Joana Dez-Réis Grilo**

- Cartório: Rua de Campolide n.º 164 D, 1070-029 LISBOA
- Tel.: 934954388
- E-mail: joana.grilo@protectdata.pt

**Luís Caixinhas**

- Cartório: Alameda dos Oceanos, 41K-21, Parque das Nações - 1990-207 LISBOA
- Tel.: 213 150 970 - Fax: 213 531 352
- E-mail: portugal@inventacom.com
- Web: www.inventacom.pt

**Ricardo Abrantes**

- Cartório: Taguspark, Núcleo Central 392, 2740-122 OEIRAS
- Tel.: 211119919
- E-mail: ricardo.abrantes@patents.pt
- Web: www.patentree.eu

**Patrícia Marques**

- Cartório: BBG, S.A., Rua Dr. Francisco Sá Carneiro n.º 475 C 4740-473 ESPOSENDE
- Tel.: 253968486
- E-mail: patricia.marques@hyline-bis.com

**Márcia Martinho da Rosa**

- Cartório: Rua Tomás Ribeiro, n.º 45 – 5.º Esq., 1050-225 LISBOA
- Tel.: (+351) 210 545 500 - Fax: (+351) 213 978 754
- E-mail: marcia.rosa@rcf.pt

**Madalena Barradas**

- Cartório: Lagoas Park - Edifício 7, 1.º Piso 2740-244 PORTO SALVO
- Tel.: 21 1224726
- E-mail: mbarradas@herrero.pt

**Luís Teixeira**

- Cartório: Rua Públia Hortênsia de Castro, nº 1, 2º A - 1500-518 LISBOA
- E-mail: teixeira.luismanuel@gmail.com

**Manuel Cunha Ferreira**

- Cartório: Av. José Gomes Ferreira, 15 – 3ºL, 1495-139 ALGÉS
- Tel.: 213241530 - Fax: 213476656 / 213422446
- E-mail: manuel.cunhaferreira@agcunhaferreira.pt

**Ana Fazendeiro**

- Cartório: Av. das Forças Armadas, nº 125 - 12º - 1600-079 LISBOA
- Tel.: 217231800 - Fax: 217231899
- E-mail: ana.fazendeiro@abreuadvogados.com

**Vítor Palmela Fidalgo**

- Cartório: Alameda dos Oceanos, 41K-21, Parque das Nações – 1990-207 LISBOA
- Tel.: 213 150 970 - Fax: 213 531 352
- E-mail: vfidalgo@inventacom.com
- Web: www.inventa.pt

**Sérgio Coimbra Henriques**

- Cartório: Av de Berna, 30 - 3º A, 1050-148 LISBOA
- Tel.: 211 64 99 99
- E-mail: sergiocoimbrahenriques@gmail.com

**Filipa Lopes Galvão**

- Cartório: Rua Professor Simões Raposo, nº 5, 4º B - 1600-660 LISBOA
- E-mail: filipa.galvao@eyesee.pt

**Jorge Manuel Vaz Machado**

- Cartório: Mouzinho de Albuquerque nº113, 5º Andar 4100-359PORTO
- Tel.: 912325395
- E-mail: jmachado@inventacom.com

**Vera Albino**

- Cartório: Alameda dos Oceanos, 41K-21, Parque das Nações – 1990-207 LISBOA
- Tel.: 213 150 970 - Fax: 213 531 352
- E-mail: portugal@inventacom.com
- Web: www.inventa.pt

**Maria João Pereira**

- Cartório: Av. Doutor João Canavarro 305, 1º, sl 19, 4480-668 VILA DO CONDE
- Tel.: +351 252 611 927 / +351 91 019 87 35
- E-mail: mariabaltarpereira@gmail.com

**Mário Marques**

- Cartório: Avenida 5 de Outubro, nº 10 - 1º - 1050-056 LISBOA
- Tel.: 216081027
- E-mail: mmarques@level-up.pt

**Isaura Monteiro**

- Cartório: Rua do Centro Comunitário, Lote 96, n.º 8 - 8135-154 ALMANCIL
- Tel.: 933462947
- E-mail: isaura.monteiro@gmail.com

**Ana Rita Remígio**

- Cartório: Edifício Net, Rua de Salazares 842 - 4149-002 PORTO
- Tel.: 225322064 - Fax: 225322066
- E-mail: ana.remigio@patents.pt
- Web: www.patents.pt

**Daniela Dinis**

- Cartório: Rua da Fé n.º 10 Casal do Rato 1675-313 PONTINHA
- Tel.: 961294016
- E-mail: danielamdinis-456421@adv.oa.pt

**Luís Pinto Monteiro**

- Cartório: Av. da Liberdade, 224 - 1250-148 LISBOA
- Tel.: 213197300 - Fax: 213197319
- E-mail: luis.pintomonteiro@plmj.pt

**Cláudia Freixinho Serrano**

- Cartório: Rua Vitor Cordon , 10-A - 1249-103 LISBOA
- Tel.: 213475020 - Fax: 213421885
- E-mail: claudiaserrano@jpcruz.pt

**David Marques**

- Cartório: Avenida Cova dos Vidros, Lote 2570 - 2975-333 QUINTA DO CONDE
- E-mail: davidmtfmarques@gmail.com

**Filipe Funenga**

- Cartório: Vågsgaten, 43, 4306 SANDNES NO
- Tel.: (+47) 908 77 808
- E-mail: filipe.funenga@patent.no

**Inês Monteiro Alves**

- Cartório: Alameda dos Oceanos, 41K-21, Parque das Nações – 1990-207 LISBOA
- Tel.: 213150970 - Fax: 213531352
- E-mail: ialves@inventia.com

**Mariana Bernardino Ferreira**

- Cartório: Av. Álvares Cabral, 47 - 1.º - 1250-015 LISBOA
- Tel.: 213806530 - Fax: 213806531
- E-mail: mariana.ferreira@bma.com.pt
- Web: www.bma.pt

**Patrícia Lima**

- Cartório: Instituto Superior Técnico, Avenida Rovisco Pais - 1049-001 LISBOA
- E-mail: patriciamlima@hotmail.com

**Rita Mendonça**

- Cartório: Rua Castilho, 167, 2º - 1070-050 LISBOA
- Tel.: 217 801 963 – Fax: 217 975 813
- E-mail: sgcr@sgcr.pt
- Web: www.sgcr.pt

**Rui do Nascimento Gomes**

- Cartório: Rua Vitor Cordon, 10-A - 1249-103 LISBOA
- Tel.: 213475020 - Fax: 213421885
- E-mail: ruigomes@jpcruz.pt
- Web: www.jpereiradacruz.p

**Vasco Rosa Dias**

- Cartório: Est. Beira nº 176, 5º A - 3030-173 COIMBRA
- Tel.: 963312134
- E-mail: vasco.rosa.dias@gmail.com

**Joana Piriquito Santos**

- Cartório: Rua D. Luís I, n.º 28 1200-151 LISBOA
- Tel.: 213113400 - Fax: 213113406
- E-mail: jcs@vda.pt

**Sónia Mota Maia**

- Cartório: Alameda da Quinta de Sto. António, nº 1 - Núcleo 1 - 2º E - 1600-675 LISBOA
- Tel.: 217160190 - Fax: 213244665
- E-mail: info@ip-smm.com

**Pedro Bacelar**

- Cartório: Estrada da Chainha, Lote 6, N.º163 R/C - 7005-198 ÉVORA
- Tel: 266040468 e 919654760 - Fax: 266040948
- E-mail: pedro.espanca@gmail.com

**Miguel Antunes de Resende**

- Cartório: Avenida de São Pedro nº 31 Monte Estoril - 2765-446 ESTORIL
- Tel: 910583778
- E-mail: miguelantunesderesende@gmail.com

**Luís Sommer Ribeiro**

- Cartório: Rua Artilharia Um, n.º 79, 3.º direito, 1250-038 LISBOA
- E-mail: geral@saveas.pt

**João Pereira Cabral**

- Cartório: Alameda dos Oceanos, 41, K21, Parque das Nações - 1990-207 LISBOA
- Tel: 213150970 - Fax: 213531352
- E-mail: jcabral@inventacom
- Web: www.inventa.pt

**João Francisco Sá**

- Cartório: Alameda dos Oceanos, 41, K21, Parque das Nações - 1990-207 LISBOA
- Tel: 213150970 - Fax: 213531352
- E-mail: jfsa@inventacom
- Web: www.inventa.pt

**Sousa Ribeiro**

- Cartório: Av. Álvares Cabral, n.º 47, 1.º andar - 1250-015 LISBOA
- Tel: 213806530 - Fax: 213806531
- E-mail: sousaribeiro-46899p@adv.oa.pt



**Evangelino Marques Ribeiro**

- Cartório: Praça de Portugal n.º. 7C - 1.ºD - 2910-640 SETÚBAL
- Tel: 265228685 e 932573091 - Fax: 265228637
- E-mail: marquesribeiro@marquesmarcas.com
- Web: www.marquesmarcas.com

**Diogo Xavier Santos**

- Cartório: Rua Castilho, 167, 2.º Andar - 1070-050 LISBOA
- Tel: 217801963 e 912628247 - Fax: 217975813
- E-mail: dxs@sgcr.pt
- Web: www.sgcr.pt

**Saulo Chanoca**

- Cartório: Rua Artilharia Um, n.º 51, Páteo Bagatela, Edifício 1, 4.º Andar - 1250-137 LISBOA
- Tel: 211554330 e 935274353
- E-mail: schanoca@bas.pt

**Lígia Gata**

- Cartório: Av. Dr. Mário Moutinho, Lt 1519, 7.º Esq. - 1400-136 LISBOA
- Tel: 213011684
- E-mail: ligiagata007@gmail.com
- Web: www.megaingenium.eu

**Manuel Bastos Moniz Pereira**

- Cartório: Rua dos Bacalhoeiros 4, 1100-070 LISBOA
- Tel: 218823990 - Fax: 218823997
- E-mail: manuel.pereira@gastao.eu
- Web: www.gastao.eu

**Ana Neves**

- Cartório: Rua Dr. Bernardino Machado, n.º 30A, Vale Milhaços, 2855-437 CORROIOS
- Tel: 936256546
- E-mail: anaisabelneves@gmail.com

**Ana Plácido Martins**

- Cartório: Rua Feliciano de Castilho, 92, 4150- 311 PORTO
- Tel: 226097509
- E-mail: anaplacidomartins-21156l@adv.oo.pt

**André Sarmento**

- Cartório: Rua Damião de Góis, n.º 56, 4.º Andar, apt. 43, 4050-221 PORTO
- Tel: 223 751 032
- E-mail: andrevsarmento@gmail.com

**Miguel Vaz Serra**

- Cartório: Av. José Gomes Ferreira, 15 – 3.ºL, 1495-139 ALGÉS
- Tel: 917169727- Fax: 213422446
- E-mail: miguel.vazserra@agcunhaferreira.pt

**Leila Teixeira**

- Cartório: Rua 19, 231, 1.º Andar, 4500-256 ESPINHO
- Tel: 935254856
- E-mail: leilateixeiraa@gmail.com

**Cristina de Castro**

- Cartório: Rua António Sérgio, 49 - 3º Esq. - 6300-665 GUARDA
- Tel: 965028903
- E-mail: cristinacastro@ipg.pt

**Mariana Belo de Oliveira**

- Cartório: Rua Domingos Ferreira Pinto Basto, nº 45, 3830 -176 ÍLHAVO - AVEIRO
- Tel: 914913442
- E-mail: marianabelooliveira@gmail.com

**Natacha Batista**

- Cartório: Rua 9 de Março, nº 63, Cajados - 2965-505 ÁGUAS DE MOURA
- Tel: 916187637
- E-mail: anatachabatista@gmail.com

**Raquel Antunes**

- Cartório: Rua Vitor Cordon, 10A – 1249 -103 LISBOA
- Tel.: 21 3475020
- E-mail: raquelantunes@jpcruz.pt
- Web: www. jpereiradacruz.pt

**Sofia Rebelo Ladeira**

- Cartório: Rua Ana de Castro Osório, nº 4 - 5º B– 1500-039 LISBOA
- Tel.: 969267585
- E-mail: ladeira.sofia@gmail.com

**Adriana Esteves**

- Cartório: Av. Casal Ribeiro, 50 - 3º andar – 1000-093 LISBOA
- Tel.: 213815050 – Fax: 212831150
- E-mail: aesteves@clarkemodet.com.pt

**Cláudia Tomás Pedro**

- Cartório: Avenida Duque de Ávila, n.º 46, 6.º – 1050-083 LISBOA
- Tel.: 213408600 Tlm: 966478360
- E-mail: cpedro@ga-p.com

**Diana Pereira**

- Cartório: Alameda dos Oceanos, 41, K21, Parque das Nações – 1990-207 LISBOA
- Tel.: 213150970/1 – Fax: 213531352
- E-mail: dpereira@inventacom.com

**Inês Sequeira**

- Cartório: Alameda dos Oceanos, 41, K21, Parque das Nações – 1990-207 LISBOA
- Tel.: 918860596
- E-mail: isequiera@inventacom.com

**Joel David Rodrigues**

- Cartório: Rua Escola do Futebol, n.º 11, 1.º dto. – 8700-258 OLHÃO
- Tel.: 961 108 500
- E-mail: jdcruzrodrigues@gmail.com

**Inês Guerra**

- Cartório: Rua Castilho, 167 - 2º - 1070-050 LISBOA
- Tel.: 217801963 - Fax: 217975813
- E-mail: sgcr@sgcr.pt
- Web: www.sgcr.pt

**Luísa Azevedo Soares Rodrigues**

- Cartório: Rua António da Silveira, 131 - 2765-300 ESTORIL
- Tel.: 914431158
- E-mail: marialuisa.rodrigues@gmail.com

**Marina Ciriani**

- Cartório: Estrada Paço do Lumiar, Campus do Lumiar 1649-038 LISBOA
- Tel.: 935933071
- E-mail: ciriani.marinar@gmail.com

**Miguel Bibe**

- Cartório: Alameda dos Oceanos, 41, K21, Parque das Nações - 1990-207 LISBOA
- Tel.: 918759849
- E-mail: mbibe@inventacom.com

**Tiago Andrade**

- Cartório: Rua Vitor Cordon, 10-A - 1200-442 LISBOA
- Tel.: 213475020
- E-mail: tiagoandrade@jpcruz.pt
- Web: www.jpereiradacruz.pt

**Cláudia Alexandra Maia do Couto**

- Cartório: Av. Casal Ribeiro, 50 - 3º andar - 1000-093 LISBOA
- Tel: 213 815 050
- E-mail: ccouto@clarkemodet.com

**Cristina Maria Sanches Simões de Faria**

- Cartório: Rua António Livramento, n.º3, -5ºC 1600-371 LISBOA
- Tel: 960290166
- E-mail: csdefaria@gmail.com

**Diogo de Almeida Antunes**

- Cartório: Alameda dos Oceanos 41 K 21-1991-207 LISBOA
- Tel. 21 3150970 - Tlm: 925835323
- E-mail: dantunes@inventacom.com

**Dulce de Fátima Varandas de Almeida Andrade**

- Cartório: Edifício Net - Rua de Salazares, n.º 842 - 4149-002, PORTO
- Tel.: 220028916 - Fax: 225322066
- E-mail: dulce.varandas@patents.pt
- Web: <http://patentree.eu/>

**Filipa João da Gama Franco Marques Pereira**

- Cartório: Rua Victor Cordon, n.º 10 - A - 1249-103 LISBOA
- Tlm.: 910075582
- E-mail: filipapereira@jpcruz.pt

**Inês Duarte Tavares**

- Cartório: Alameda dos Oceanos, 41K-21, Parque das Nações - 1990-207 LISBOA
- Tel.: 213150970 - Fax: 213531352
- E-mail: itavares@inventa.com
- Web: www.inventa.pt

**Joana Alves Coelho**

- Cartório: Praça General Humberto Delgado, 267 - 3º salas 1 e 2 - 4000-288 PORTO
- Tel.: 222012603 - Fax: 222012605
- E-mail: jac@sgcr.pt
- Web: www.sgcr.pt

**Miguel Filipe Duarte**

- Cartório: Faculdade de Medicina da Universidade de Lisboa, Avenida Professor Egas Moniz, 1649-028 LISBOA
- Tel.: (+351) 217 999 411 - ext: 47020
- E-mail: miguel.duarte@medicina.ulisboa.pt

**Vera Lúcia Faria Viola Gonçalves**

- Cartório: Rua Dr. Herminio Laborinho, nº 13 - 2500-214 CALDAS DA RAINHA
- Tel.: 914287287
- E-mail: vera.viola.goncalves@gmail.com

**Diogo Frada Almeida**

- Cartório: Rua Castilho n.º 165 - 1070-050 LISBOA
- Tel.: 213817400- Fax: 213826629
- E-mail: dfalmeida@mlgts.pt
- Web: www.mlgts.pt

**Joana Eugénio**

- Cartório: Av. Sidónio Pais 379, Ed. Hoechst, Sala 1.14 - 4100-468 PORTO
- Tel.: 220167495 / 917814970
- E-mail: joanaeugenio@jpcruz.pt

**Júlia Alves Coutinho**

- Cartório: Alameda dos Oceanos, 41K, 21 - Parque das Nações - 1990-207 LISBOA
- Tel.: 213150970
- E-mail: jcoutinho@inventa.pt

**Maria João Carapinha**

- Cartório: Largo Samwell Dinis, n.º 3 - 2.º Dto.- 2820-491 ALMADA
- Tel.: 926224774
- E-mail: mariajoacarapinha@gmail.com

**Margarida Rossi**

- Cartório: Rua Infante D. Henrique 34 - 4780-482 SANTO TIRSO
- Tel.: 919455946
- E-mail: margarida.rossi@gmail.com

**Miguel Maia**

- Cartório: Rua de Salazares, n.º 842 - 4149-002- porto
- Tel.: 220 028 916
- E-mail: miguel.maia@patents.pt

**Pedro Rebelo Tavares**

- Cartório: Rua Nossa Senhora de Fátima, 177, Piso 7 - 4050-427 PORTO
- Tel.: 223715485 / 916589604 - Fax: 223723285
- E-mail: pedro.tavares@pra.pt

**Sílvia Vieira**

- Cartório: Edifício Net - Rua de Salazares, n.º 842 - 4149-002 PORTO
- Tel.: 220028916 - Fax: 225322066
- E-mail: info@patents.pt

**Vitor Sérgio Moreira**

- Cartório: Alameda dos Oceanos, 41K, 21 - Parque das Nações - 1990-207 LISBOA
- Tel.: 213150970 - Fax: 213531352
- E-mail: vmoreira@inventia.com

## PROCURADORES AUTORIZADOS

(Os Procuradores Autorizados são pessoas singulares que, não sendo Agentes Oficiais da Propriedade Industrial, podem praticar actos e termos do processo, juntando, para o efeito, procuração simples e com poderes especiais para cada processo)

### **Artur Almeida Pinto Furtado da Luz**

- Cartório: Rua da Madalena, 214 – 4º – 1100-325 LISBOA
- Tel.: 21 8870657 – Fax: 21 8879714
- E-mail: abpatentiena@mail.telepac.pt

### **Carlos António dos Santos Rodrigues**

- Cartório: Rua da Madalena, 214 – 4º – 1100-325 LISBOA
- Tel.: 21 8870657 – Fax: 21 8879714
- E-mail: abpatentiena@mail.telepac.pt

### **Ruy Pelayo de Sousa**

- Cartório: Rua de Sá da Bandeira, 706 – 6º Dtº. – 4000-432 PORTO
- Tel.: 22 2046120 (3 linhas) – Fax: 22 2080728
- E-mail: geral@arlindodesousa.pt

### **Carmen Ferreira Furtado da Luz de Oliveira e Silva**

- Cartório: Rua Sousa Martins, N.º 10 - 7º – 1050-218 LISBOA
- Tel.: 21 3876961 – Fax: 21 3877596
- E-mail: furtado.marcas@netcabo.pt

### **Luís Reinaldo de Oliveira e Silva**

- Cartório: Rua Maria Pia, 20 - 3º Dto. – 1350-208 LISBOA
- Tel.: 21 3951814 – Fax: 21 3951842
- E-mail: publamarca@iol.pt

### **Carlos Eugénio Reis Nobre**

- Cartório: Alameda dos Oceanos, 41K-21, Parque das Nações – 1990-207 LISBOA
- Tel.: 213 150 970 - Fax: 213 531 352
- E-mail: portugal@inventa.com
- Web: www.inventa.pt

### **Maria Margarida Gomes Sanches Nunes**

- Cartório: Av. António José Gomes, 60 - B - 1º E, Apartado 175 – 2801-902 ALMADA
- Tel.: 21 2744129 e 21 2768069 – Fax: 21 2740012
- E-mail: guimarque@guimarque.pt

### **José Roger Pimenta Rodrigues**

- Cartório: Praça Francisco Sá Carneiro, 3 – 4º - Apartado 2874 – 1000-159 LISBOA CODEX
- Tel. 21 8461705 – Fax 21 8478686