

BOLETIM DA PROPRIEDADE INDUSTRIAL

Nº 2021/04/06 (066/2021) 6 de abril de 2021

Sumário

Aviso.....	2
Códigos	2
PATENTES DE INVENÇÃO	6
Pedidos - BB/CA1A.....	6
Patentes europeias vigentes em Portugal - FG4A.....	7
Recusas - FC4A	8
Caducidades por falta de pagamento de taxa - Patente europeia - MM4A	9
Cessação de efeitos nacionais - Patente europeia - MZ4A.....	10
Averbamentos - Patente europeia - PD1A, PD3A, PC1A, PC3A	11
Outros Atos - Patente europeia - HK4A.....	12
DESENHOS OU MODELOS	13
Pedidos - BB/CA1Y	13
Concessões - FG4Y.....	23
MODELOS INDUSTRIAIS	24
Caducidades por limite de vigência - MM3L.....	24
REGISTO NACIONAL DE MARCAS	25
Pedidos	25
Concessões	49
Recusas.....	52
Renovações	54
Averbamentos.....	55
Desistências.....	57
Renúncias.....	58
Outros Atos.....	59
Requerimentos indeferidos.....	60
REGISTO DE LOGÓTIPOS	61
Pedidos	61
Concessões	63
Recusas.....	64
Renovações	65
AGENTES OFICIAIS DE PROPRIEDADE INDUSTRIAL.....	66
PROCURADORES AUTORIZADOS	86

Aviso

À matéria publicada no presente Boletim são aplicáveis as disposições do Código da Propriedade Industrial.

Códigos

Códigos das rubricas (St. 17 OMPI)

Títulos de propriedade industrial:

- A — Patente de invenção.
- K — Modelo de utilidade.
- L — Modelo industrial.
- Q — Desenho industrial.
- Y — Desenho ou modelo.
- 1 — Pedido não examinado.
- 3 — Pedido examinado sem pesquisa.
- 4 — Pedido examinado com pesquisa.

Publicação:

BB — Publicação de pedidos e correspondente disponibilização dos documentos ao público, para consulta ou fornecimento de cópias, a pedido.

Oposição:

CA — Fase de oposição.

Procedimento de concessão:

- FA — Desistências.
- FC — Recusas.
- FF — Concessão provisória.
- FG — Concessão; Registo; Estatuto legal; Licenças.
- GA — Transformação de pedido de título de propriedade industrial.
- PC — Transmissão.
- PD — Mudanças de identidade/sede.
- QB — Licenças concedidas e registadas.

Correções; outros:

- HK — Retificações.
- HZ — Requerimentos indeferidos.

Caducidade dos direitos de propriedade industrial:

- MA — Renúncias.
- MM — Caducidades.

Manutenção dos direitos de propriedade industrial:

- NF — Revalidações.

Outras decisões:

RL — Despachos proferidos por sentença alterando despacho anterior.

Lista dos Códigos INID — Identificação Numérica Internacional de Dados Bibliográficos (Normas St. 9, St. 60, St. 80 OMPI)

Patentes, Modelos de Utilidade, Certificados Complementares de Proteção, Desenhos ou Modelos:

- (11) Número de pedido.
- (19) Organismo emissor, país.
- (22) Data do pedido.
- (28) Número de objetos de um pedido múltiplo.
- (30) Data, país e número de prioridade.
- (43) Data de publicação de pedido não examinado.
- (44) Data de publicação de pedido examinado.
- (51) Classificação internacional:
 - A, U — Int. Cl. 7;
 - L, Q, Y — LOC (8).
- (54) Título em português.
- (55) Reprodução fotográfica do desenho ou modelo.
- (57) Resumo e desenho da invenção/descrição do desenho ou modelo.
- (71) Requerente, nacionalidade, profissão, morada.
- (72) Inventor(es)/autor(es).

Marcas, Nomes e Insígnias de Estabelecimento, Logótipos, Denominações de Origem e Indicações Geográficas, Recompensas:

- (210) Número de pedido.
- (220) Data do pedido.
- (300) Data, país e número de prioridade.
- (441) Data de publicação do pedido não examinado.
- (442) Data de publicação do pedido examinado.
- (511) Lista de produtos ou serviços segundo a Classificação Internacional de Nice [NCL (8)].
- (512) Classificação Nacional e/ou lista de produtos ou serviços.
- (531) Descrição dos elementos figurativos das marcas segundo a Classificação Internacional de Viena [CFE (5)].
- (540) Reprodução do sinal.
- (550) Indicação do tipo de marca
- (551) Indicação de que a marca é coletiva, de certificação ou de associação.
- (561) Transliteração da marca.
- (566) Tradução da marca ou das palavras nela contidas.
- (591) Informações de cores reivindicadas.
- (730) Nome do requerente, nacionalidade, profissão, morada.

Outros códigos

MNA — Marca nacional.
MCA — Marca Coletiva de Associação.
MCC — Marca Coletiva de Certificação.
NOM — Nome de estabelecimento.
INS — Insígnia de estabelecimento.
LOG — Logótipo.
DNO — Denominação de Origem Nacional.
DOI — Denominação de Origem Internacional.
IGR — Indicação Geográfica.
RCS — Recompensa.

**Lista alfabética dos códigos de países,
organizações intergovernamentais
e outras entidades
(Norma St. 3 OMPI)**

AD — Andorra.
AE — Emirados Árabes Unidos.
AF — Afeganistão.
AG — Antígua e Barbuda.
AI — Anguila.
AL — Albânia.
AM — Arménia.
AN — Antilhas Holandesas.
AO — Angola.
AP — ARIPO — Organização Regional Africana da Propriedade Industrial.
AR — Argentina.
AT — Áustria.
AU — Austrália.
AW — Aruba.
AZ — Azerbaijão.
BA — Bósnia-Herzegovina.
BB — Barbados.
BD — Bangladesh.
BE — Bélgica.
BF — Burquina Faso.
BG — Bulgária.
BH — Barém.
BI — Burundi.
BJ — Benin.
BM — Bermudas.
BN — Brunei Darussalam.
BO — Bolívia.
BOIP — *Office* da Propriedade Intelectual do Benelux.
BR — Brasil.
BS — Baamas.
BT — Butão.
BV — Ilha Bouvet.
BW — Botswana.
BY — Bielo-Rússia.
BZ — Belize.
CA — Canadá.
CD — República Democrática do Congo.
CF — República Centro-Africana.
CG — Congo.

CH — Suíça.
CI — Costa do Marfim.
CK — Ilhas Cook.
CL — Chile.
CM — Camarões.
CN — China.
CO — Colômbia.
CR — Costa Rica.
CU — Cuba.
CV — Cabo Verde.
CY — Chipre.
CZ — República Checa.
DE — Alemanha.
DJ — Djibuti.
DK — Dinamarca.
DM — Dominica.
DO — República Dominicana.
DZ — Argélia.
EA — EAPO — Organização Euro-Asiática de Patentes.
EC — Equador.
EE — Estónia.
EG — Egipto.
EH — Sara Ocidental.
EM — EUIPO — Instituto da Propriedade Intelectual da União Europeia.
EP — IEP — Instituto Europeu de Patentes.
ER — Eritreia.
ES — Espanha.
ET — Etiópia.
FI — Finlândia.
FJ — Fiji.
FK — Ilhas Malvinas.
FO — Ilhas Faroé.
FR — França.
GA — Gabão.
GB — Reino Unido.
GC — Instituto de Patentes do Conselho de Cooperação dos Estados Árabes do Golfo (GCC).
GD — Granada.
GE — Geórgia.
GG — Guernsey.
GH — Gana.
GI — Gibraltar.
GL — Gronelândia.
GM — Gâmbia.
GN — Guiné.
GQ — Guiné Equatorial.
GR — Grécia.
GS — Geórgia do Sul e as ilhas Sandwich do Sul.
GT — Guatemala.
GW — Guiné-Bissau.
GY — Guiana.
HK — Hong-Kong/China.
HN — Honduras.
HR — Croácia.
HT — Haiti.
HU — Hungria.
IB — Secretaria Internacional da Organização Mundial da Propriedade Intelectual (OMPI).
ID — Indonésia.
IE — Irlanda.

IL — Israel.	NZ — Nova Zelândia.
IM — Ilha de Man.	OA — OAPI — Organização Africana da Propriedade Intelectual.
IN — Índia.	OM — Omã.
IQ — Iraque.	PA — Panamá.
IR — República Islâmica do Irão.	PE — Peru.
IS — Islândia.	PG — Papua Nova Guiné.
IT — Itália.	PH — Filipinas.
JE — Jersey.	PK — Paquistão.
JM — Jamaica.	PL — Polónia.
JO — Jordânia.	PT — Portugal.
JP — Japão.	PW — Palau.
KE — Quênia.	PY — Paraguai.
KG — Quirguistão.	QA — Qatar.
KH — Camboja.	QZ — Instituto Comunitário de Variedades Vegetais (CPVO).
KI — Quiribáti.	RO — Roménia.
KM — Comores.	RS — Sérvia.
KN — S. Kitts e Nevis.	RU — Federação Russa.
KP — República Popular Democrática da Coreia.	RW — Ruanda.
KR — República da Coreia.	SA — Arábia Saudita.
KW — Koweit.	SB — Ilhas Salomão.
KY — Ilhas Caimão.	SC — Seychelles.
KZ — Cazaquistão.	SD — Sudão.
LA — República Popular Democrática do Laos.	SE — Suécia.
LB — Líbano.	SG — Singapura.
LC — Santa Lúcia.	SH — Santa Helena.
LI — Listenstaina.	SI — Eslovénia.
LK — Sri Lanka.	SK — Eslováquia.
LR — Libéria.	SL — Serra Leoa.
LS — Lesoto.	SM — São Marinho.
LT — Lituânia.	SN — Senegal.
LU — Luxemburgo.	SO — Somália.
LV — Letónia.	SR — Suriname.
LY — Líbia.	ST — São Tomé e Príncipe.
MA — Marrocos.	SV — El Salvador.
MC — Mónaco.	SY — República Árabe da Síria.
MD — República da Moldávia.	SZ — Suazilândia.
ME — Montenegro.	TC — Ilhas Turcas e Caicos.
MG — Madagáscar.	TD — Chade.
MK — Ex-República Jugoslava da Macedónia.	TG — Togo.
ML — Mali.	TH — Tailândia.
MM — Myanmar (Birmânia).	TJ — Tajiquistão.
MN — Mongólia.	TL — Timor-Leste.
MO — Macau.	TM — Turquemenistão.
MP — Ilhas Marianas do Norte.	TN — Tunísia.
MR — Mauritânia.	TO — Tonga.
MS — Montserrat.	TR — Turquia.
MT — Malta.	TT — Trinidad e Tobago.
MU — Maurícias.	TV — Tuvalu.
MV — Ilhas Maldivas.	TW — Taiwan/China.
MW — Malavi.	TZ — República Unida da Tanzânia.
MX — México.	UA — Ucrânia.
MY — Malásia.	UG — Uganda.
MZ — Moçambique.	US — Estados Unidos da América.
NA — Namíbia.	UY — Uruguai.
NE — Níger.	UZ — Uzbequistão.
NG — Nigéria.	VA — Vaticano.
NI — Nicarágua.	VC — São Vicente e Granadinas.
NL — Holanda.	VE — Venezuela.
NO — Noruega.	VG — Ilhas Virgens (GB).
NP — Nepal.	VN — Vietname.
NPI — Instituto Nórdico de Patentes.	
NR — Nauru.	

VU — Vanuatu.
WO — OMPI — Organização Mundial da
Propriedade Intelectual.
WS — Samoa.
YE — Iémen.
YU — Jugoslávia. (1)
ZA — África do Sul.
ZM — Zâmbia.
ZW — Zimbabwe.

(1) O código YU foi retirado da lista, em Novembro de 2006. Até essa data identifica a ex-Jugoslávia, a Sérvia e o Montenegro.

PATENTES DE INVENÇÃO

Pedidos - BBCA/1A

A publicação dos pedidos de patentes de invenção a seguir indicados é efetuada nos termos do disposto no artigo 69.º do Código da Propriedade Industrial; da data de publicação do presente aviso começa a contar-se o prazo de dois meses para a apresentação de reclamações de quem se julgar prejudicado pela eventual concessão dos mesmos, nos termos do artigo 17.º do mesmo Código.

- (11) **115569** (13) A (54) **SISTEMA DE AMORTECIMENTO DE AMARRAÇÃO COM RECOLHA DA ENERGIA DAS ONDAS DO MAR**
- (22) 2019.06.06
- (30)
- (71) **PT INSTITUTO SUPERIOR DE AGRONOMIA**
- (72) GIOVANNI DEL FRARI
MARIA HELENA MENDES DA COSTA
FERREIRA CORREIA DE OLIVEIRA
ANA ISABEL GUSMÃO LIMA
RICARDO MANUEL DE SEIXAS BOAVIDA
FERREIRA
- (51) **Int. Cl.**
A01N 63/20 (2020.01) A01N 63/30 (2020.01)
A01N 65/20 (2009.01) A61P 31/04 (2006.01)
C07K 14/415 (2006.01)
- (54) **USO DE UM ADAPTÓGENO PARA TRATAMENTO DE PLANTAS E MÉTODO RESPETIVO**
- (57) NESTA PATENTE ESTÁ INTEGRADA A UTILIZAÇÃO DE UM ADAPTÓGENO PARA O TRATAMENTO E/OU CONTROLO E/OU PREVENÇÃO DE UMA DOENÇA OU INFESTAÇÃO QUE PODE OCORRER NUMA PLANTA POR APLICAÇÃO DO REFERIDO ADAPTÓGENO À PLANTA, EM QUE: (I) O ADAPTÓGENO É A BLAD (BANDA DE LUPINUS ALBUS DOCE) OU UMA VARIANTE DESTA E A LOCALIZAÇÃO DA DOENÇA OU INFESTAÇÃO ESTÁ NUMA REGIÃO DA PLANTA QUE É DIFERENTE DO LOCAL ONDE É APLICADO O ADAPTÓGENO; OU (II) O ADAPTÓGENO É O MICROBIOMA SINTÉTICO QUE É USADO PARA INOCULAR A PLANTA OU PARTE DESTA; E IDEALMENTE O REFERIDO ADAPTÓGENO ESTÁ NA FORMA DE UM PREPARADO.
- (57) A PRESENTE INOVAÇÃO TRATA DE UM SISTEMA DE AMORTECIMENTO DE AMARRAÇÃO PARA EMBARCAÇÕES FUNDEADAS COM CONVERSÃO DA ENERGIA DAS ONDAS DO MAR, EM ENERGIA ELÉTRICA, UTILIZANDO UM GERADOR (1) ROTACIONAL. O CABO DE FUNDEIO (2) É ENROLADO NUM TAMBOR (3) DE MODO A QUE O MOVIMENTO ASCENDENTE DA EMBARCAÇÃO, DEVIDO ÀS ONDAS DO MAR, TRACIONE O CABO (2) E ACIONE O TAMBOR (3) COM UM MOVIMENTO DE ROTAÇÃO. AO MESMO TEMPO QUE DEFORMA POR ESTICAMENTO UMA MOLA (4) PRESA À PONTA DO CABO (2). NO MOVIMENTO DESCENDENTE DA EMBARCAÇÃO, A TENSÃO DO CABO (2) É ALIVIADA E A FORÇA ACUMULADA NA MOLA FAZ GIRAR O TAMBOR EM SENTIDO CONTRÁRIO. UM SISTEMA MECÂNICO, CONSTITUÍDO POR QUATRO RODAS DENTADAS CÔNICAS (5, 6, 7, 8) ASSEGURA QUE O GERADOR ELÉTRICO (1) GIRA SEMPRE NO MESMO SENTIDO, INDEPENDENTEMENTE DO SENTIDO DE ROTAÇÃO DO TAMBOR (3).

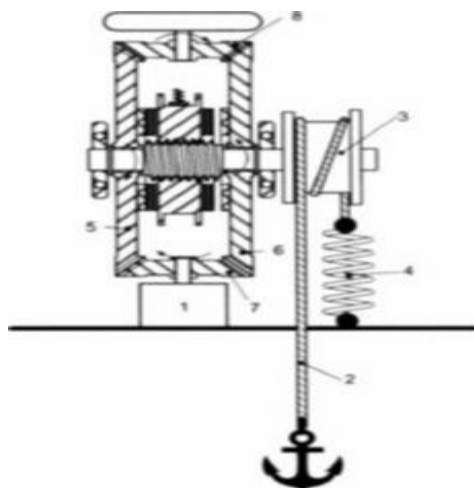

[Ver Fascículo Completo](#)

[Ver Fascículo Completo](#)

- (11) **115694** (13) A
- (22) 2019.08.02
- (30)
- (71) **PT UNIVERSIDADE DO ALGARVE**
- (72) ISMÉNIO LOURENÇO EUSÉBIO MARTINS
JOSÉ FILIPE LANÇA
- (51) **Int. Cl.**
F16D 13/00 (2006.01) F16D 13/38 (2006.01)
F03B 13/18 (2006.01)

Patentes europeias vigentes em Portugal - FG4A

Processo	Início de vigência	Data do despacho	Nome do 1º requerente/titular	País resid.	Classificação principal	Observações
2844344	2013.05.03	2021.03.29	BHUSHAN, RAJIV	US	A61P 1/02 (2015.01)	ART. 84º DO C.P.I.:
2928921	2013.12.03	2021.03.29	NOVARTIS AG	CH	C07K 16/22 (2016.01)	ART. 84º DO C.P.I.:
2971252	2014.03.17	2021.03.30	NEMASKA LITHIUM INC.	CA	C25B 1/16 (2016.01)	ART. 84º DO C.P.I.:
2996966	2014.05.16	2021.03.30	KONINKLIJKE DOUWE EGBERTS B.V.	NL	B65D 85/804 (2016.01)	ART. 84º DO C.P.I.:
3041177	2013.09.13	2021.03.30	HUAWEI TECHNOLOGIES CO., LTD.	CN	H04L 12/70 (2016.01)	ART. 84º DO C.P.I.:
3160370	2015.06.22	2021.03.29	ACUMED LLC	US	A61B 17/72 (2017.01)	ART. 84º DO C.P.I.:
3306015	2017.10.03	2021.03.29	LA CROISEE D.S.	FR	E05B 3/04 (2017.01)	ART. 84º DO C.P.I.:
3324932	2016.07.22	2021.03.29	NITTO DENKO CORPORATION	JP	A61K 9/00 (2018.01)	ART. 84º DO C.P.I.:
3344823	2016.08.31	2021.03.30	PFEIFER HOLDING GMBH & CO. KG	DE	E04B 5/29 (2018.01)	ART. 84º DO C.P.I.:
3348624	2006.03.03	2021.03.29	THE CHEMOURS COMPANY FC, LLC	US	C09K 5/04 (2018.01)	ART. 84º DO C.P.I.:
3369926	2016.10.24	2021.03.30	CHIYODA CORPORATION	JP	F03G 6/00 (2018.01)	ART. 84º DO C.P.I.:
3370697	2016.10.28	2021.03.30	ITALFARMACO SPA	IT	A61K 9/00 (2018.01)	ART. 84º DO C.P.I.:
3383370	2016.12.02	2021.03.29	VENTIS PHARMA	US	A61K 9/08 (2019.01)	ART. 84º DO C.P.I.:
3393153	2015.12.31	2021.03.29	HUAWEI TECHNOLOGIES CO., LTD.	CN	H04W 4/24 (2019.01)	ART. 84º DO C.P.I.:
3444349	2015.05.27	2021.03.29	QUARK PHARMACEUTICALS, INC.	US	C12N 15/113 (2019.01)	ART. 84º DO C.P.I.:
3468604	2017.06.06	2021.03.29	SUPPORT-VENTURE GMBH	CH	A61K 45/06 (2019.01)	ART. 84º DO C.P.I.:
3503665	2013.11.13	2021.03.30	TELEFONAKTIEBOLAGET LM ERICSSON (PUBL)	SE	H04W 76/00 (2019.01)	ART. 84º DO C.P.I.:
3522535	2011.07.14	2021.03.30	NTT DOCOMO, INC.	JP	H04N 19/176 (2019.01)	ART. 84º DO C.P.I.:
3525464	2003.04.16	2021.03.29	PANASONIC INTELLECTUAL PROPERTY CORPORATION OF AMERICA	US	H04N 19/52 (2019.01)	ART. 84º DO C.P.I.:
3586832	2018.06.28	2021.03.30	SYNFORMULAS GMBH	DE	A61K 9/20 (2019.01)	ART. 84º DO C.P.I.:
3606779	2019.03.12	2021.03.30	DR. SCHNEIDER KUNSTSTOFFWERKE GMBH	DE	B60H 1/34 (2019.01)	ART. 84º DO C.P.I.:
3638698	2019.01.24	2021.03.30	REGENERON PHARMACEUTICALS, INC.	US	C07K 16/28 (2020.01)	ART. 84º DO C.P.I.:
3677093	2017.08.31	2021.03.30	TELEFONAKTIEBOLAGET LM ERICSSON (PUBL)	SE	H04W 88/08 (2020.01)	ART. 84º DO C.P.I.:

Recusas - FC4A

Processo	Data do pedido	Data da recusa	Nome do 1º requerente/titular	País resid.	Classificação principal	Observações
109978	2017.03.20	2021.03.31	EUROSOLUTION, LDA.	PT	E01F 9/615 (2016.01)	recusado nos termos do n.º 9 do artigo 70.º, com referência à alínea a) do n.º 1 do artigo 75.º, do código da propriedade industrial (c. p. i.)
115283	2019.02.01	2021.03.31	UNIVERSIDADE TECNOLOGICA FEDERAL DO PARANA	BR	A01K 13/00 (2006.01)	recusado nos termos do n.º 9 do art. 70.º, com referência à alínea a) do n.º 1 do art. 75.º, do cpi.
115443	2019.04.09	2021.03.31	RICARDO RIO-TINTO	PT	A61B 17/11 (2006.01)	recusado ao abrigo do disposto na alínea a) do n.º 1 do artigo 75.º com referência ao n.º 9 do artigo 70.º do cpi.
116672	2020.08.28	2021.03.31	JOAO CARLOS SERRANO DA SILVA	PT		recusado nos termos do n.º 5 do artigo 67.º do cpi.

Caducidades por falta de pagamento de taxa - Patente europeia - MM4A

Processo	Início de vigência	Data da caducidade	Nome do 1º requerente/titular	País resid.	Observações
1794451	2005.08.25	2021.03.25	ALOYS WOBLEN	DE	
1919979	2006.08.25	2021.03.25	CREABILIS THERAPEUTICS S.P.A.	IT	
2135608	2005.08.25	2021.03.25	ARDEA BIOSCIENCES, INC.	US	
2159592	2009.08.25	2021.03.25	MAISHI ELECTRONIC (SHANGHAI) LTD.	CN	
2380569	2008.08.25	2021.03.25	BITOP AG	GR	
2386640	2005.08.25	2021.03.25	ENGINEIC MOLECULAR DELIVERY PTY LTD	AU	
2423122	2010.08.25	2021.03.25	CONSTANTIA TEICH GMBH	AT	

Cessação de efeitos nacionais - Patente europeia - MZ4A

Processo	Data do pedido	Cessação de efeitos em	Nome do 1º requerente/titular	País resid.	Classificação principal	Observações
1330249	2002.09.25	2021.04.01	OTSUKA PHARMACEUTICAL CO., LTD.	JP	C07D 215/00 (2006.01)	REVOGADO APÓS OPOSIÇÃO: revogada por decisão do instituto europeu de patentes em 2021/02/26
1667682	2004.09.03	2021.04.01	CELGENE CORPORATION	US	A61K 31/445 (2011.01)	REVOGADO APÓS OPOSIÇÃO: revogada por decisão do instituto europeu de patentes em 2021/02/19
2037879	2007.06.28	2021.04.01	NOVARTIS AG	CH	A61K 9/00 (2013.01)	REVOGADO APÓS OPOSIÇÃO: revogada por decisão do instituto europeu de patentes em 2021/02/26
2266930	2007.09.17	2021.04.01	INTELLECTUAL PROPERTY MANAGEMENT LUXEMBOURG SARL	LU	H02G 9/02 (2016.01)	REVOGADO APÓS OPOSIÇÃO: revogada por decisão do instituto europeu de patentes em 2021/02/19
2611458	2010.08.30	2021.04.01	SANOFI-AVENTIS DEUTSCHLAND GMBH	DE	A61K 38/26 (2016.01)	REVOGADO APÓS OPOSIÇÃO: revogada por decisão do instituto europeu de patentes em 2021/02/19
3182568	2015.12.18	2021.03.25	AUMANN GMBH	DE	H02K 15/00 (2020.01)	FALTA TRADUÇÃO DE ALTERAÇÕES:

Averbamentos - Patente europeia - PD1A, PD3A, PC1A, PC3A**Transmissões - Patente europeia**

Processo	Data do averbamento	Antigo requerente/titular	País resid.	Atual requerente/titular	País resid.	Observações
1940320	2021.03.22	NORTHWOOD MEDICAL INNOVATION LIMITED	GB	ALLERGAN BIOLOGICS LIMITED	GB	

Outros Atos - Patente europeia - HK4A

1877435. – FASCÍCULO MODIFICADO: NOS TERMOS DO ART. 84º DO CPI, É PUBLICADA A MODIFICAÇÃO DO FASCÍCULO APÓS OPOSIÇÃO.

2285612. – FASCÍCULO MODIFICADO: NOS TERMOS DO ART. 84º DO CPI, É PUBLICADA A MODIFICAÇÃO DO FASCÍCULO APÓS OPOSIÇÃO.

DESENHOS OU MODELOS

Pedidos - BB/CA1Y

A publicação dos pedidos de desenhos ou modelos a seguir indicados é efetuada nos termos do artigo 188.º, n.º 1; da data de publicação do presente aviso começa a contar-se o prazo de dois meses para a apresentação de reclamações de quem se julgar prejudicado pela concessão dos mesmos, de acordo com o artigo 17.º, n.º 1 do Código da Propriedade Industrial.

- (11) **6394**
 (22) 2021.03.19
 (30)
 (71) PT LEYLA MARRAS TIMUROGLU
 (72) LEYLA MARRAS TIMUROGLU
 (51) **LOC (10) CL. 32-00**
 (54) **DESIGNS GRÁFICOS [BIDIMENSIONAIS]; SÍMBOLOS GRÁFICOS; SÍMBOLOS GRÁFICOS [FIGURAS DE BANDA DESENHADA]**

- (28) 1
 (57) (55)

PRODUTO 1: SARDINHA COM PERNAS HUMANAS.



Figura 1

- (12) Y GRAVAÇÃO TAMBÉM EM FORMATO DE CHAMA. CHAMINÉ CILÍNDRICA.

PRODUTO 2: FORNO A LENHA COM FORMATO DE MEIO TRONCO DE CONE HORIZONTAL, QUATRO PÉS DE FORMATO DE MEIO TRONCO VERTICAL E TERMÓMETRO NA FRENTE. ABERTURA FRONTAL, COM PORTA AMOVÍVEL COM DUAS ABERTURAS EM FORMA DE CHAMA E MANÍPULO COM GRAVAÇÃO COM FORMATO DE CHAMA. CHAMINÉ CILÍNDRICA E CHAPÉU CÔNICO.

PRODUTO 3: FORNO A LENHA COM FORMATO DE MEIO TRONCO DE CONE HORIZONTAL, TERMÓMETRO, QUATRO PÉS. ABERTURA FRONTAL, COM PORTA AMOVÍVEL COM QUATRO ABERTURAS EM FORMA DE CHAMA E MANÍPULO COM GRAVAÇÃO COM FORMATO DE CHAMA, COM REGISTO PARA FECHO DAS ABERTURAS. CHAMINÉ CILÍNDRICA COM REGISTO E CHAPÉU CÔNICO.

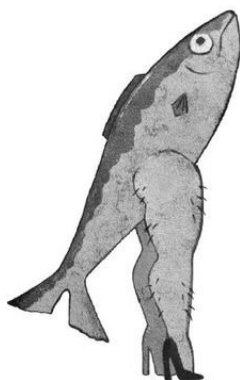
PRODUTO 4: FORNO A LENHA COM FORMATO DE MEIO TRONCO DE CONE HORIZONTAL, QUATRO PÉS PARALELEPÍPEDICOS E TERMÓMETRO NA FRENTE. ABERTURA FRONTAL, COM PORTA AMOVÍVEL COM QUATRO ABERTURAS EM FORMA DE CHAMA E MANÍPULOS COM GRAVAÇÃO COM FORMATO DE CHAMA, COM REGISTO PARA FECHO DAS ABERTURAS. CHAMINÉ CILÍNDRICA COM REGISTO E CHAPÉU CÔNICO.

PRODUTO 5: FORNO A LENHA COM FORMATO DE MEIO TRONCO DE CONE IRREGULAR HORIZONTAL, QUATRO PÉS PARALELEPÍPEDICOS E TERMÓMETRO NA FRENTE. ABERTURA FRONTAL, COM PORTA AMOVÍVEL COM SEIS ABERTURAS EM FORMA DE CHAMA E MANÍPULOS COM GRAVAÇÃO COM FORMATO DE CHAMA, COM REGISTO PARA FECHO DAS ABERTURAS. CHAMINÉ CILÍNDRICA COM REGISTO E CHAPÉU CÔNICO.

PRODUTO 6: BASE PARA FORNO A LENHA COMPOSTA POR QUATRO PERNAS FIXAS EM TAMPO COM RECORTE QUADRANGULAR, PRATELEIRA COM FUROS REDONDOS E PRATELEIRAS LATERAIS. TEM DUAS RODAS NA TRASEIRA E BARRA PARA MOVIMENTAÇÃO DO CONJUNTO NO TOPO FRONTAL.

- (11) **6396**
 (22) 2021.03.23
 (30)
 (71) PT CARAWELA, LDA
 (72) PAULO COLAÇO
 (51) **LOC (10) CL. 07-02**
 (54) **FORNOS PARA COZINHAR**
 (28) 6
 (57) (55)

PRODUTO 1: FORNO A LENHA COM FORMATO DE MEIO TRONCO DE CONE HORIZONTAL, SOBRE BASE QUADRANGULAR COM RECORTE CURVO, COM CHAMINÉ. ABERTURA FRONTAL COM PORTA AMOVÍVEL COM DOIS RECORTES EM FORMA DE CHAMA E MANÍPULO COM



Figura 1.1



Figura 2.2

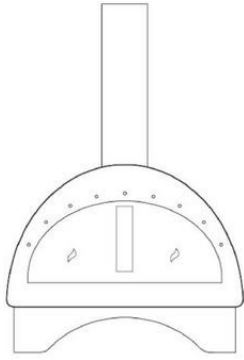

Figura 1.2

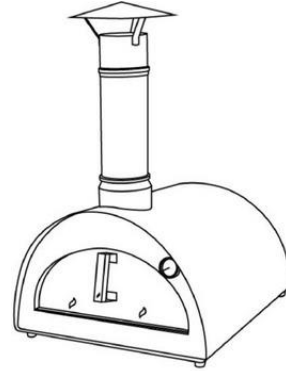

Figura 2.3

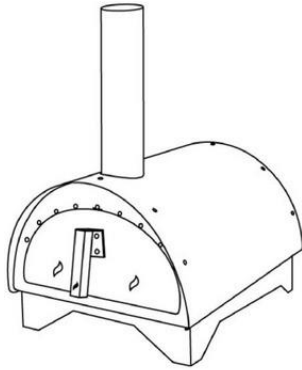

Figura 1.3

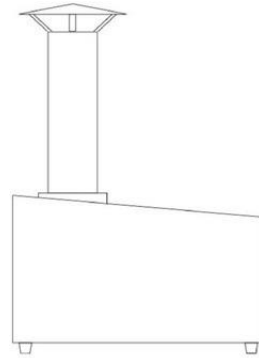

Figura 3.1

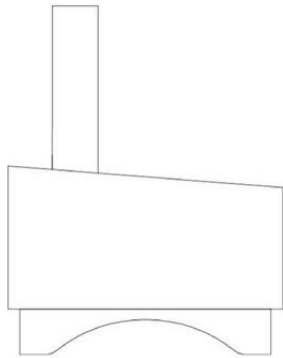

Figura 2.1

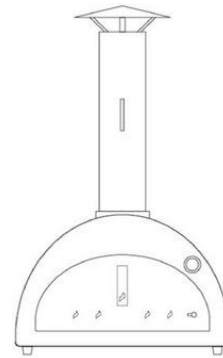

Figura 3.2

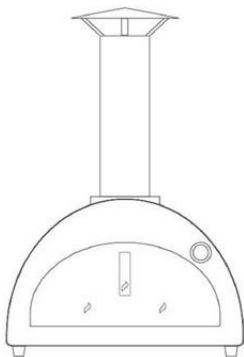

Figura 3.3

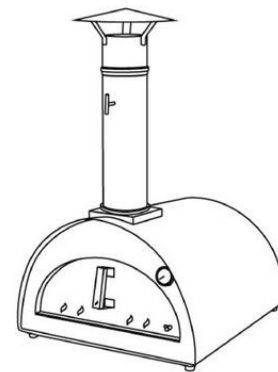

Figura 5.1

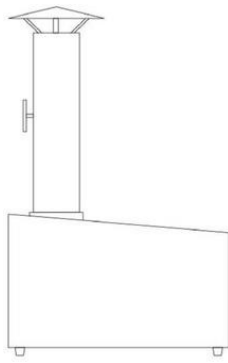

Figura 4.1

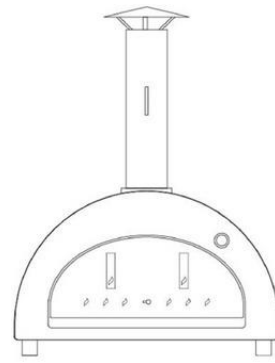

Figura 5.2

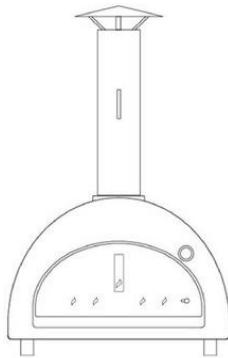

Figura 4.2

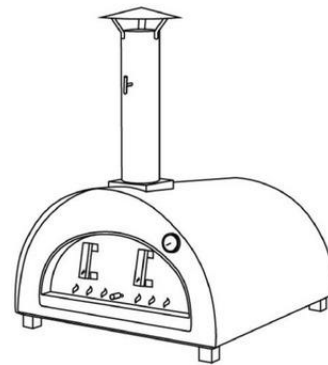

Figura 5.3

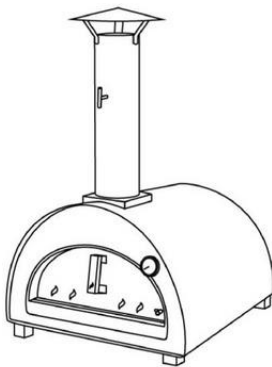

Figura 4.3

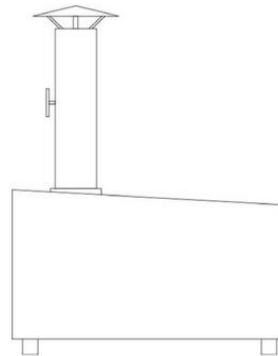

Figura 6.1

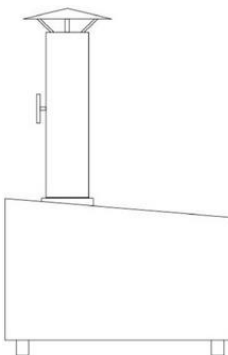

Figura 6.2

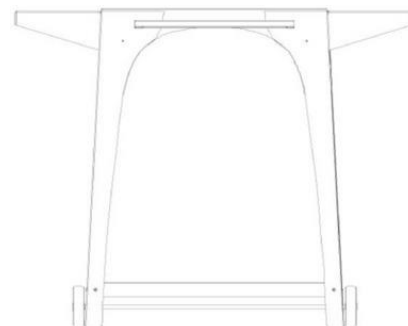

Figura 6.3

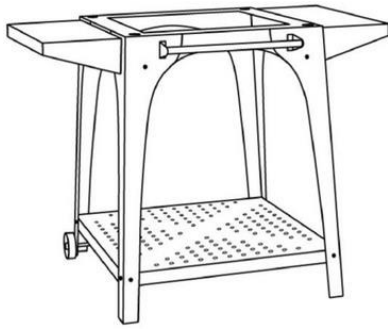

Figura 6.4

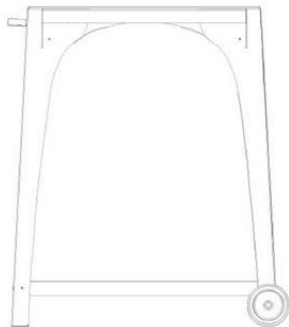

Figura 1.1

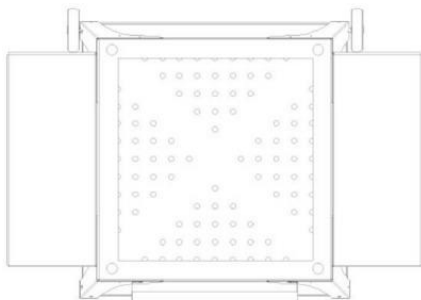

Figura 1.2



Figura 2.1



Figura 2.2



Figura 2.3

-
- (11) **6400** (12) Y
 (22) 2021.03.23
 (30)
 (71) **PT ANARIC - INDÚSTRIA DE ESTOFOS, LDA.**
 (72) ANA CRISTINA JORGE ALMEIDA CARVALHO
 (51) **LOC (10) CL. 06-01**
 (54) **SOFÁS ASSENTOS DIVÃS [SOFÁS] CADEIRAS[ASSENTOS] CADEIRAS GIRATÓRIAS CHAISES LONGUES**
 (28) 27
 (57) (55)



Figura 3.1



Figura 3.2



Figura 4.1



Figura 4.2



Figura 5.1



Figura 5.2



Figura 6.1



Figura 6.2



Figura 7.1



Figura 7.2



Figura 8.1



Figura 8.2



Figura 8.3



Figura 9.1



Figura 9.2



Figura 10.1



Figura 10.2



Figura 11.1



Figura 11.2



Figura 11.3



Figura 12.1



Figura 14.2



Figura 12.2



Figura 15.1



Figura 13.1



Figura 15.2



Figura 13.2



Figura 16.1



Figura 14.1



Figura 16.2



Figura 17.1



Figura 19.2



Figura 17.2



Figura 19.3



Figura 18.1



Figura 20.1



Figura 18.2



Figura 20.2



Figura 19.1



Figura 21.1



Figura 21.2



Figura 23.2



Figura 22.1



Figura 24.1



Figura 22.2



Figura 24.2



Figura 23.1



Figura 25.1



Figura 25.2



Figura 26.1



Figura 26.2



Figura 27.1



Figura 27.2

Concessões - FG4Y

Processo	Início de vigência	Data do despacho	Nome do 1º requerente/titular	País resid.	Classificação principal	Observações
6325	2020.12.16	2021.03.30	TAVARES & E. FARIA TAVARES - FERRAGENS E FERRAMENTAS, LDA.	PT	32-00	
6332	2021.01.05	2021.03.31	DANIELA DE FÁTIMA PINTO TEIXEIRA	PT	23-01	

MODELOS INDUSTRIAIS**Caducidades por limite de vigência - MM3L**

Processo	Início de vigência	Data da caducidade	Nome do 1º requerente/titular	País resid.	Observações
17125	1985.03.25	2021.03.25	DART INDUSTRIES INC.	US	
25997	1996.03.25	2021.03.25	HASBRO INTERNATIONAL, INC.	US	
25998	1996.03.25	2021.03.25	HASBRO INTERNATIONAL, INC.	US	

REGISTO NACIONAL DE MARCAS

Pedidos

De acordo com o artigo 226.º do Código da Propriedade Industrial, a seguir se publicam os pedidos de registo de marcas; da data de publicação do presente aviso começa a contar-se o prazo de dois meses para a apresentação de reclamações de quem se julgar prejudicado pela eventual concessão dos mesmos, em conformidade com o artigo 17.º do mesmo Código.

(210) 661776	MNA	(210) 661778	MNA
(220) 2021.03.23		(220) 2021.03.23	
(300)		(300)	
(730) PT PGS - SAÚDE, UNIPESSOAL, LDA.		(730) PT NUANCEVIDENTE UNIPESSOAL LDA	
(511) 44 SERVIÇOS DE CUIDADOS DE SAÚDE PARA PESSOAS.		(511) 27 REVESTIMENTOS PARA PAREDES E TETOS.	
(591)		(591) BRANCO, COR-DE-LARANJA, PRETO	
(540)		(540)	

**QLÍNICA - PROMOÇÃO
GLOBAL DE SAÚDE**



(210) 661777	MNA
(220) 2021.03.23	
(300)	
(730) PT PAULO ROBERTO RODRIGUES DE MORAES	
(511) 30 ALIMENTOS QUE CONTÊM CHOCOLATE [COMO ELEMENTO PRINCIPAL]; ALIMENTOS QUE CONTÊM CACAU [COMO ELEMENTO PRINCIPAL].	
(591)	
(540)	



(531) 2.1.1

(531) 26.1.3 ; 26.1.18 ; 27.99.13 ; 29.1.6 ; 29.1.98

(210) 661779	MNA
(220) 2021.03.23	
(300)	
(730) PT ISABEL CRISTINA DE CASTRO ALMEIDA	
(511) 36 MEDIAÇÃO IMOBILIÁRIA; ADMINISTRAÇÃO DE BENS IMOBILIÁRIOS; AGÊNCIA IMOBILIÁRIA; SERVIÇOS FINANCEIROS PARA MEDIAÇÃO IMOBILIÁRIA; AGÊNCIAS DE ALUGUER DE ALOJAMENTO (PROPRIEDADES IMOBILIÁRIAS); AGÊNCIAS DE HABITAÇÕES DE ALOJAMENTO PERMANENTE; COBRANÇA DE RENDAS; AQUISIÇÃO DE BENS IMOBILIÁRIOS EM NOME DE TERCEIROS; AQUISIÇÃO DE IMÓVEIS PARA TERCEIROS; CONSULTADORIA IMOBILIÁRIA; GESTÃO DE BENS IMOBILIÁRIOS; PRESTAÇÃO DE INFORMAÇÕES RELATIVAS AO MERCADO IMOBILIÁRIO; SERVIÇOS DE AGÊNCIA IMOBILIÁRIA PARA A VENDA E ARRENDAMENTO DE EDIFÍCIOS; SERVIÇOS DE AGÊNCIAS IMOBILIÁRIAS RELATIVOS À COMPRA E VENDA DE IMÓVEIS; SERVIÇOS DE CONSULTORIA IMOBILIÁRIA; SERVIÇOS DE MEDIAÇÃO PARA VENDA, À COMISSÃO, DE BENS IMOBILIÁRIOS; SERVIÇOS DE PESQUISA RELACIONADOS COM A AQUISIÇÃO DE IMÓVEIS.	
37 SERVIÇOS DE LIMPEZA DOMÉSTICA; SERVIÇOS DE LIMPEZA INDUSTRIAL; SERVIÇOS DE LIMPEZA A SECO; PRESTAÇÃO DE SERVIÇOS DE LIMPEZA; SERVIÇOS DE MANUTENÇÃO DE MÁQUINAS DE	

LIMPEZA; SERVIÇOS CONTRATADOS DE LIMPEZA PARA CENTROS DE LAZER; SERVIÇOS DOMÉSTICOS RELACIONADOS COM A LIMPEZA DE HABITAÇÕES; LIMPEZA INTERIOR E EXTERIOR DE EDIFÍCIOS; LIMPEZA DE EDIFÍCIOS DE ESCRITÓRIOS E ESTABELECIMENTOS COMERCIAIS; LIMPEZA DE FÁBRICAS; LIMPEZA DE ESCOLAS; LIMPEZA DE INSTALAÇÕES COMERCIAIS; ALUGUER DE APARELHOS DE LIMPEZA.

(591) AMARELO, AZUL

(540)



(531) 26.3.4 ; 26.4.9 ; 29.1.3 ; 29.1.4

(210) **661781** MNA

(220) 2021.03.23

(300)

(730) PT O COLCHETE, LDA

(511) 25 VESTUÁRIO.

(591)

(540)

OEM STUDIO

(210) **661782** MNA

(220) 2021.03.23

(300)

(730) PT JOÃO PEDRO CELORICO DRAGO CANSADO

(511) 43 ALOJAMENTO TEMPORÁRIO; RESERVAS DE ALOJAMENTO; ALUGUER DE ALOJAMENTO TEMPORÁRIO; ARRENDAMENTO DE QUARTOS; ALUGUER TEMPORÁRIO DE QUARTOS; FORNECIMENTO DE ALOJAMENTOS TEMPORÁRIOS MOBILADOS; FORNECIMENTO DE ALOJAMENTO HABITACIONAL TEMPORÁRIO; DISPONIBILIZAÇÃO DE ACOMODAÇÕES PARA ALOJAMENTO TEMPORÁRIO; SERVIÇOS DE ALOJAMENTO; SERVIÇOS DE HOSPITALIDADE [ALOJAMENTO]; SERVIÇOS DE ALUGUER DE QUARTOS; SERVIÇOS DE ALOJAMENTOS PARA FÉRIAS; ALOJAMENTOS DE FÉRIAS; ALUGUER DE ALOJAMENTO TEMPORÁRIO EM CASAS E APARTAMENTOS DE FÉRIAS; CASAS DE HÓSPEDES; DISPONIBILIZAÇÃO DE ALOJAMENTO EM HOTÉIS E MOTÉIS; DISPONIBILIZAÇÃO DE ALOJAMENTO TEMPORÁRIO EM CASAS DE FÉRIAS; DISPONIBILIZAÇÃO DE ALOJAMENTO TEMPORÁRIO EM PENSÕES; DISPONIBILIZAÇÃO DE ALOJAMENTO TEMPORÁRIO PARA HÓSPEDES; DISPONIBILIZAÇÃO DE SERVIÇOS DE HOTEL E MOTEL; ESTALAGENS; MOTÉIS; MOTELS;

HOSPEDARIAS; FORNECIMENTO DE ALOJAMENTO EM HOTÉIS; FORNECIMENTO DE ALOJAMENTO PARA FÉRIAS; FORNECIMENTO DE ALOJAMENTO TEMPORÁRIO EM APARTAMENTOS DE FÉRIAS; SERVIÇOS DE ALOJAMENTO HOTELEIRO; SERVIÇOS DE ALOJAMENTO EM HOTEL; SERVIÇOS DE ALOJAMENTO DE TURISTAS; SERVIÇOS HOTELEIROS; SERVIÇOS HOTELEIROS DE COMPLEXOS TURÍSTICOS.

(591)

(540)

VILA LUSITANIA

(210) **661783** MNA

(220) 2021.03.23

(300)

(730) PT FLORA MARIA GONÇALVES MACIEL

(511) 43 ALOJAMENTO TEMPORÁRIO; HOTÉIS, Pousadas E ALBERGUES, ALOJAMENTO PARA FÉRIAS E TURISMO; ALUGUER DE ALOJAMENTO TEMPORÁRIO; ALUGUER DE QUARTOS ENQUANTO ALOJAMENTO TEMPORÁRIO; ALUGUER TEMPORÁRIO DE QUARTOS; DISPONIBILIZAÇÃO DE ACOMODAÇÕES PARA ALOJAMENTO TEMPORÁRIO; SERVIÇOS DE ALOJAMENTO; SERVIÇOS DE ALOJAMENTOS PARA FÉRIAS; SERVIÇOS DE ALUGUER DE QUARTOS; SERVIÇOS DE HOSPITALIDADE [ALOJAMENTO].

(591)

(540)

CASA DA CAROLINA

(210) **661784** MNA

(220) 2021.03.23

(300)

(730) PT TIAGO GONÇALO MARQUES BRAGA NOGUEIRA ALVES

(511) 09 SISTEMAS DE ALARME; SISTEMAS DE VIDEOVIGILÂNCIA.

(591)

(540)

SWS - SAFETY WORLD SOLUTIONS

(210) **661785** MNA

(220) 2021.03.23

(300)

(730) PT REEFLEDGE, LDA

(511) 42 ADMINISTRAÇÃO DE SERVIDORES; ADMINISTRAÇÃO DE SERVIDORES REMOTOS; ADMINISTRAÇÃO DOS DIREITOS DOS UTILIZADORES EM REDES INFORMÁTICAS; ANÁLISE DE SISTEMAS INFORMÁTICOS; ANÁLISE INFORMÁTICA; ANÁLISE PARA IMPLEMENTAÇÃO

DE SISTEMAS DE COMPUTADORES; ATUALIZAÇÃO DE BANCOS DE MEMÓRIA DE SISTEMAS INFORMÁTICOS; CONCEÇÃO, CRIAÇÃO E PROGRAMAÇÃO DE PÁGINAS WEB; CONCEÇÃO E DESENVOLVIMENTO DE SISTEMAS DE ARMAZENAMENTO DE DADOS; CONCEÇÃO E DESENVOLVIMENTO DE SISTEMAS DE COMPUTADOR; CONCEÇÃO E DESENVOLVIMENTO DE SISTEMAS DE PROCESSAMENTO DE DADOS; CONCEÇÃO E DESENVOLVIMENTO DE SISTEMAS DE VISUALIZAÇÃO DE DADOS; CONCEÇÃO E DESENVOLVIMENTO DE SOFTWARE DE BASES DE DADOS ELETRÓNICAS; CRIAÇÃO DE PLATAFORMAS INFORMÁTICAS PARA TERCEIROS; DESENVOLVIMENTO, PROGRAMAÇÃO E IMPLEMENTAÇÃO DE SOFTWARE; DESENVOLVIMENTO DE SISTEMAS INFORMÁTICOS; DESENVOLVIMENTO DE SISTEMAS PARA O ARMAZENAMENTO DE DADOS; DESENVOLVIMENTO DE SISTEMAS PARA PROCESSAMENTO DE DADOS; DESENVOLVIMENTO E TESTE DE MÉTODOS DE COMPUTADOR, ALGORITMOS E SOFTWARE; DESIGN DE SISTEMAS DE ARMAZENAMENTO DE DADOS; DIAGNÓSTICO DE PROBLEMAS DE HARDWARE ATRAVÉS DO USO DE SOFTWARE; ESTUDOS ANALÍTICOS COMPARATIVOS DA EFICIÊNCIA DE SISTEMAS INFORMÁTICOS; ESTUDOS DE ANÁLISE COMPARATIVA DO DESEMPENHO DE SISTEMAS DE COMPUTADORES; FORNECEDORES DE SERVIÇOS DE TECNOLOGIAS DE INFORMAÇÃO POR OUTSOURCING; INVESTIGAÇÃO NO DOMÍNIO DA INTELIGÊNCIA ARTIFICIAL; INVESTIGAÇÃO RELACIONADA COM A AUTOMATIZAÇÃO COMPUTORIZADA DE PROCESSOS ADMINISTRATIVOS; INVESTIGAÇÃO RELACIONADA COM A AUTOMATIZAÇÃO COMPUTORIZADA DE PROCESSOS TÉCNICOS; INVESTIGAÇÃO RELACIONADA COM PROCESSAMENTO DE DADOS; INVESTIGAÇÃO TÉCNICA RELACIONADA COM COMPUTADORES; MANUTENÇÃO DE SOFTWARE PARA PROCESSAMENTO DE DADOS; MINERAÇÃO DE DADOS; MONITORIZAÇÃO DE SISTEMAS DE COMPUTADOR POR ACESSO REMOTO; PESQUISAS EM TECNOLOGIA DE PROCESSAMENTO DE DADOS; PREPARAÇÃO DE PROGRAMAS DE COMPUTADOR PARA PROCESSAMENTO DE DADOS; SERVIÇOS DE CONSULTADORIA, ACONSELHAMENTO E INFORMAÇÃO SOBRE TI (TECNOLOGIAS DE INFORMAÇÃO); RESOLUÇÃO DE PROBLEMAS DE HARDWARE E SOFTWARE INFORMÁTICO; SERVIÇOS INFORMÁTICOS DE ANÁLISE DE DADOS; SERVIÇOS TECNOLÓGICOS RELACIONADOS COM COMPUTADORES.

(591)
(540)

REEFLEDGE

(210) **661786** MNA
(220) 2021.03.23
(300)
(730) **PT CRISTIANO CORREIA GONÇALVES CORREIA**
(511) 28 LUVAS DE FUTEBOL.
(591)
(540)



(531) 27.5.22 ; 27.99.16 ; 27.99.18

(210) **661787** MNA
(220) 2021.03.23
(300)
(730) **PT NUNO FILIPE ANTUNES JANEIRO**
(511) 41 ATIVIDADES CULTURAIS.
43 SERVIÇOS DE RESTAURANTE E BAR; SERVIÇOS DE RESTAURANTES QUE FORNECEM COMIDA PARA FORA.
(591)
(540)

A MASCOTE

(210) **661789** MNA
(220) 2021.03.23
(300)
(730) **PT NOS PROPERTY, S.A.,**
(511) 09 APARELHOS E INSTRUMENTOS CIENTÍFICOS, NÁUTICOS, GEODÉSICOS, FOTOGRÁFICOS, CINEMATOGRAFÍCOS, DE PESAGEM, DE MEDIDA, DE SINALIZAÇÃO, DE CONTROLE (INSPEÇÃO), DE SOCORRO (SALVAMENTO) E DE ENSINO; APARELHOS E INSTRUMENTOS PARA A CONDUÇÃO, DISTRIBUIÇÃO, TRANSFORMAÇÃO, ACUMULAÇÃO, REGULAÇÃO OU O CONTROLO DA CORRENTE ELÉTRICA; APARELHOS PARA O REGISTO, A TRANSMISSÃO, A REPRODUÇÃO DO SOM OU DAS IMAGENS, INCLUINDO APARELHOS E INSTRUMENTOS CIENTÍFICOS, ELÉTRICOS, ELETRÓNICOS (NÃO INCLUÍDOS NOUTRAS CLASSES), DE TELECOMUNICAÇÕES, TELEFÓNICOS E DE COMUNICAÇÕES PARA O REGISTO, A TRANSMISSÃO E A REPRODUÇÃO DE DADOS, NOMEADAMENTE DE SOM, IMAGENS E VOZ; RADIOTELEFONES, TELEFONES MÓVEIS E FIXOS; MODEMS; APARELHOS E INSTRUMENTOS DE RÁDIO, INCLUINDO DISPOSITIVOS DE CHAMADA DE PESSOAS VIA RÁDIO E APARELHOS E INSTRUMENTOS DE TELECÓPIA VIA RÁDIO; PEÇAS DE TODOS OS ARTIGOS ATRÁS REFERIDOS; SUPORTES DE DADOS, DE TODOS OS TIPOS, NOMEADAMENTE CARTÕES TELEFÓNICOS; CARTÕES CODIFICADOS; CARTÕES COM CHIP INCORPORADO; CARTÕES INTELIGENTES; SOFTWARE; SUPORTES PARA ARMAZENAMENTO DE INFORMAÇÃO, DADOS, IMAGENS E SOM;

- SUPORTES QUE PODEM SER LIDOS POR UMA MÁQUINA; MÚSICA DIGITAL (DESCARREGÁVEL) FORNECIDA A PARTIR DE UMA BASE DE DADOS INFORMÁTICA OU ATRAVÉS DA INTERNET, INCLUINDO WEBSITES MP3 NA INTERNET; DISPOSITIVOS DIGITAIS DE AJUDA PESSOAL; APARELHOS E INSTRUMENTOS DE RECEÇÃO E TRANSMISSÃO VIA SATÉLITE; APARELHOS PARA OUVIR MÚSICA TRANSFERIDA A PARTIR DA INTERNET; CARREGADORES DE BATERIAS PARA UTILIZAR COM APARELHOS DE TELECOMUNICAÇÕES; TAPETES PARA RATOS DE COMPUTADOR; ADAPTADORES PARA SEREM UTILIZADOS COM APARELHOS DE TELECOMUNICAÇÕES; FILMES, VÍDEO, ÁUDIO E IMAGENS GRÁFICAS TRANSFERÍVEIS A PARTIR DA INTERNET; APARELHOS E INSTRUMENTOS DE TELEVISÃO; EQUIPAMENTO PERIFÉRICO PARA TELEVISORES E COMPUTADORES; APARELHOS DE JOGOS ELÉTRICOS E ELETRÔNICOS INCLUÍDOS NA CLASSE 9; COMPUTADORES, INCLUINDO LAPTOPS E NOTEBOOKS; AGENDAS PESSOAIS ELETRÔNICAS; APARELHOS E INSTRUMENTOS DE POSICIONAMENTO E NAVEGAÇÃO ELETRÔNICOS, INCLUINDO SISTEMAS DE POSICIONAMENTO GLOBAL; APARELHOS E INSTRUMENTOS DE POSICIONAMENTO E NAVEGAÇÃO POR SATÉLITE; UNIDADES DE SECRETÁRIA OU PARA MONTAR EM VIATURAS, QUE INCLUEM UM ALTIFALANTE PARA PERMITIR A UTILIZAÇÃO DE UM MICROTELEFONE SEM O AUXÍLIO DAS MÃOS; DISPOSITIVOS TELEFÔNICOS INSTALADOS EM AUTOMÓVEIS; PEÇAS E ACESSÓRIOS INCLUÍDOS NA CLASSE 9 PARA TODOS OS ARTIGOS ATRÁS REFERIDOS; PROGRAMAS DE COMPUTADOR E SOFTWARE; TOQUES E GRÁFICOS PASSÍVEIS DE SEREM DESCARREGADOS PARA TELEMÓVEIS; CD-ROMS; EDIÇÕES ELETRÔNICAS (DESCARREGÁVEIS) FORNECIDAS EM LINHA A PARTIR DE BASES DE DADOS INFORMÁTICAS, A INTERNET OU OUTRAS REDES ELETRÔNICAS; CASSETES DE ÁUDIO PRÉ-GRAVADAS, CASSETES DE VÍDEO PRÉ-GRAVADAS, FITAS DE ÁUDIO PRÉ-GRAVADAS, FITAS DE VÍDEO PRÉ-GRAVADAS CONTENDO PELÍCULAS E PROGRAMAS DE TELEVISÃO; DISCOS COMPACTOS PRÉ-GRAVADOS E DISCOS ACÚSTICOS CONTENDO MÚSICA; SUPORTE LÓGICO EM CD-ROM CONTENDO PELÍCULAS E PROGRAMAS DE TELEVISÃO; SUPORTE LÓGICO DE SISTEMAS OPERATIVOS DE COMPUTADORES; SUPORTE LÓGICO PRÉ-GRAVADO PARA COMPUTADOR COM PELÍCULAS E PROGRAMAS DE TELEVISÃO; SUPORTE LÓGICO INTERATIVO DE MULTIMÉDIA PARA EMPRESAS, ENSINO E DIVERSÃO; SUPORTE LÓGICO INTERATIVO DE MULTIMÉDIA PARA A EXECUÇÃO DE JOGOS; SUPORTE DE REGISTO MAGNÉTICO; DISTRIBUIDORES AUTOMÁTICOS E MECANISMOS PARA APARELHOS DE PRÉ-PAGAMENTO; CAIXAS REGISTRADORAS, MÁQUINAS DE CALCULAR, EQUIPAMENTOS PARA O TRATAMENTO DA INFORMAÇÃO E COMPUTADORES; EXTINTORES
- 35 PUBLICIDADE; GESTÃO DE NEGÓCIOS COMERCIAIS; ADMINISTRAÇÃO COMERCIAL; TRABALHOS DE ESCRITÓRIO
- 38 SERVIÇOS DE COMUNICAÇÕES E DE TELECOMUNICAÇÕES, TELECOMUNICAÇÕES POR TELEFONES FIXOS E MÓVEIS, TELECOMUNICAÇÕES POR SATÉLITE, FORNECIMENTO DE LIGAÇÕES DE TELECOMUNICAÇÕES À INTERNET OU BASES DE DADOS; TRANSMISSÃO DE DADOS, DE MENSAGENS E DE IMAGENS ASSISTIDA POR COMPUTADOR; TRANSMISSÃO DE NOTÍCIAS E INFORMAÇÕES SOBRE ATUALIDADES; SERVIÇOS DE BASES DE DADOS POR TELECOMUNICAÇÕES, NOMEADAMENTE PERMITINDO AO CONSUMIDOR DESCARREGAR CONTEÚDOS DIGITAIS DE UMA REDE E DE UM SERVIDOR PARA A SUA BASE DE DADOS PESSOAL; FORNECIMENTO DE SERVIÇOS DE LINHAS DE CONVERSAÇÃO; FORNECIMENTO DE ACESSO EM LINHA A EXPOSIÇÕES; ORGANIZAÇÃO E ADMINISTRAÇÃO DE SERVIÇOS DE CONFERÊNCIA ELETRÔNICA, GRUPOS DE DISCUSSÃO E CHAT ROOMS (FÓRUMS DE DISCUSSÃO); SERVIÇO TELEFÔNICO DE VOZ; CONSULTORIA SOBRE TELECOMUNICAÇÕES; ALUGUER DE APARELHOS DE TELECOMUNICAÇÕES; DIFUSÃO DE PROGRAMAS DE TELEVISÃO, TRANSMISSÃO DE TELEVISÃO, TRANSMISSÃO DE TELEVISÃO POR CABO E POR SATÉLITE, EMISSÕES TELEVISIVAS
- 41 EDUCAÇÃO, FORMAÇÃO E DIVERTIMENTO; ATIVIDADES DESPORTIVAS E CULTURAIS; ENTRETENIMENTO E ESPETÁCULOS; PRODUÇÃO, ALUGUER E EXIBIÇÃO DE FILMES CINEMATOGRAFICOS, PELÍCULAS E PROGRAMAS DE RÁDIO E OU TELEVISÃO, REPRESENTAÇÕES TEATRAIS, FONOGRAMAS, VÍDEOS E OU OUTROS SUPORTES (NÃO INCLUÍDOS NOUTRAS CLASSES); PRODUÇÃO DE GRAVAÇÕES DE ÁUDIO E VÍDEO E RECITAIS, DIVERTIMENTO POR TELEVISÃO; ORGANIZAÇÃO DE CONCURSOS (EDUCAÇÃO OU DIVERTIMENTO), DIVERTIMENTO RADIOFÔNICO; EDIÇÃO ELETRÔNICA; APRESENTAÇÃO DE ESPETÁCULOS AO VIVO; PRODUÇÃO DE ESPETÁCULOS; EXPLORAÇÃO DE PUBLICAÇÕES ELETRÔNICA ONLINE (NÃO TELECARREGÁVEIS); INFORMAÇÕES SOBRE ATIVIDADES DE DIVERSÃO; SERVIÇOS DE JOGOS PROPOSTOS ONLINE (A PARTIR DE UMA REDE INFORMÁTICA) COM; EXCEÇÃO DOS SERVIÇOS DE JOGOS DE FORTUNA E AZAR QUE ENVOLVAM APOSTAS (ON LINE OU NÃO); PUBLICAÇÃO DE LIVROS; MONTAGEM DE FITAS DE VÍDEO; PRODUÇÃO DE PROGRAMAS DE TELEVISÃO E DE RÁDIO; MONTAGEM DE PROGRAMAS RADIOFÔNICOS E DE TELEVISÃO; PUBLICAÇÃO DE TEXTOS (SEM SER TEXTOS PUBLICITÁRIOS); PUBLICAÇÃO ELETRÔNICA DE LIVROS E JORNAIS ON-LINE; DIVERTIMENTO RADIOFÔNICO; SERVIÇOS DE REPORTAGEM; DIVERTIMENTO POR TELEVISÃO
- (591) ROSA; VERDE CLARO; VERDE; AZUL; AZUL CLARO; AMARELO; BRANCO; LILAS; VERMELHO
- (540)
- 
- (531) 27.7.4 ; 27.7.25 ; 29.1.15
-
- (210) **661790** MNA
- (220) 2021.03.23
- (300)
- (730) **PT MPD - MARCAS E PATENTES NA DISTRIBUIÇÃO, SOCIEDADE UNIPESSOAL, LDA.**
- (511) 29 CARNE; CARNES; CARNE-SECA; CARNE CONGELADA; CARNE FRESCA; CARNE ENLATADA; CARNE MOÍDA [CARNE PICADA]; CARNE PREPARADA; CARNE FATIADA; CARNE FRITA; CARNE LIOFILIZADA; CARNE ASSADA;

CARNES SALGADAS; CARNES ENLATADAS; CARNES FUMADAS; CARNES CURADAS; CARNES EMBALADAS; CARNES COZINHADAS; CARNE DE PORCO; CARNE DE VACA; SALSICHA DE CARNE; CARNE DE AVES; FATIAS DE CARNE; CARNE (GELEIAS DE -); SUCEDÂNEOS DA CARNE; GELATINAS DE CARNE; PATÉS DE CARNE; PASTAS DE CARNE; CARNE DE PERU; CALDOS DE CARNE; CONSERVAS DE CARNE; HAMBÚRGUERES DE CARNE; CARNE EM CONSERVA; EXTRATOS DE CARNE; CARNE DE VITELA; CARNE DE VEADO; EMPADÃO DE CARNE; CARNE DE PATO; CARNE DE BURRO; PATÊ DE CARNE; CARNE COZIDA ENLATADA; CARNES EM CONSERVA; CARNES DE CAÇA; CARNES PARA CHARCUTARIA; CARNE E PRODUTOS À BASE DE CARNE; PRODUTOS DE CARNE CONGELADOS; CARNE DE VACA PICADA; QUENELLES [ROLINHOS DE CARNE]; PRATOS DE CARNE CONFECCIONADOS; REFEIÇÕES PREPARADAS DE CARNE; PRODUTOS DE CARNE PROCESSADA; CARNE DE VACA FATIADA; GUIADO DE CARNE PICADA; CARNE DE CORDEIRO PROCESSADA; LÃ DE CARNE (ROUSONG); CARNE COZIDA EM MOLHO DE SOJA [CARNE TSUKUDANI]; CARNE COZINHADA EM FRASCO; CARNE DE PORCO ENLATADA; CARNE DE VACA PREPARADA; CARNE DE VACA DESFIADA; CARNE DE PORCO DESFIADA; CARNE DE PERU COZINHADA; SEITAN [SUBSTITUTO DA CARNE]; CARNE DE RÃ-TOURO; SHASHLIK (ESPETADAS DE CARNE) CARNE DE BORREGO ASSADA; CARNE DE PORCO ASSADA; CARNE DE PATO SECA; CARNE DE PORCO SECA; CARNE DE FRANGO SECA; REFEIÇÕES PREPARADAS DE CARNE [EM QUE PREDOMINA A CARNE]; CONSERVAS DE CARNE DE PORCO; RECHEIOS DE CARNE PARA EMPADAS; GELEIAS À BASE DE CARNE; REFEIÇÕES DE CARNE PRÉ-CONFECCIONADAS; GORDURA DE CARNE DE VACA; CALDO DE CARNE DE VACA; PRODUTOS DE CARNE DE BORREGO; MOUSSES À BASE DE CARNE; SALGADINHOS À BASE DE CARNE; SUCEDÂNEOS DA CARNE DE AVES; GALBI [PRATO DE CARNE GRELHADA]; BIFES DE CARNE DE VACA; ALMÔNDEGAS DE CARNE DE VACA; ESPETOS PARA CARNE DE BORREGO; CARNES DE CAÇA [NÃO VIVA]; REFEIÇÕES PREPARADAS QUE CONTÊM [PRINCIPALMENTE] CARNE; PRATOS COZINHADOS À BASE DE CARNE; TIRAS SECAS DE CARNE DE VACA; PASTAS ALIMENTARES À BASE DE CARNE; SOPAS E CALDOS; REFEIÇÕES CONGELADAS CONSTITUÍDAS PRINCIPALMENTE POR CARNE; CARNES FRESCAS DE AVES DE CAPOEIRA; PRODUTOS DE CARNE EM FORMA DE HAMBÚRGUERES; CONSERVAS DE CARNE DE PORCO E FEIJÃO; CARNE DE CHURRASCO FATIADA E TEMPERADA [BULGOGI]; CALDO DE CARNE DE VACA PICANTE [YUKGAEJANG]; SEBOS DE CARNE DE VACA [PARA USO ALIMENTAR]; BULGOGI [PRATO COREANO À BASE DE CARNE BOVINA]; FLOCOS DE CARNE DE PEIXE SECA [KEZURI-BUSHI]; REFEIÇÕES PREPARADAS CONSTITUÍDAS PRINCIPALMENTE POR SUCEDÂNEOS DE CARNE; CARNE E LEGUMES COM OVOS COZIDOS A VAPOR; SATAY (ESPETADAS DE CARNE COM MOLHO DE AMENDOIM); REFEIÇÕES COZINHADAS PRONTAS CONSTITUÍDAS TOTAL OU PRINCIPALMENTE POR CARNE; REFEIÇÕES PRÉ-EMBALADAS COMPOSTAS PRINCIPALMENTE DE CARNE DE CAÇA; BULGOGI [PRATO COREANO À BASE DE CARNE DE VACA]; HAGGIS (PRATO ESCOCÊS À BASE DE MIÚDOS DE CARNEIRO); TAGINE [PRATO PREPARADO À BASE DE CARNE, PEIXE OU VEGETAIS]; SUBSTITUTOS DA CARNE À BASE DE LEGUMES, HORTALIÇAS OU VERDURAS; BULGOGI [PRATO COREANO COMPOSTO POR CARNE ASSADA TEMPERADA E CORTADA]; TAJINE

[PRATO PREPARADO À BASE DE CARNE, PEIXE OU VEGETAIS]; TAJINE [PRATOS PREPARADOS À BASE DE CARNE, PEIXE, OU LEGUMES]; PROTEÍNA VEGETAL TEXTURIZADA MOLDADA PARA USO COMO SUCEDÂNEO DA CARNE; REFEIÇÕES COZINHADAS, CONSTITUÍDAS PRINCIPALMENTE POR LEGUMES FERMENTADOS; CARNE DE PORCO E TOFU [KIMCHI-JJIGAE]; KIMCHI JJIGAE [PRATO COREANO COMPOSTO PRINCIPALMENTE POR VEGETAIS FERMENTADOS, CARNE DE PORCO E TOFU]; REFEIÇÕES COZINHADAS, CONSTITUÍDAS PRINCIPALMENTE POR CARNE DE VACA SALTEADA E MOLHO DE SOJA FERMENTADO [SOGALBI].

30 MOLHOS DE CARNE; SUCOS DE CARNE; EMPADAS DE CARNE; TARTES DE CARNE [EMPADAS DE CARNE]; EMPADAS CONTENDO CARNE; CARNE (SUÇO DE -) [MOLHOS]; EMPADAS DE CARNE PREPARADAS; SUÇO DE CARNE [MOLHOS]; CONDIMENTOS PARA CARNE DE CARNEIRO DE COZEDURA INSTANTÂNEA; EMPADAS DE CARNE DE PORCO; PASTÉIS CONGELADOS RECHEADOS COM CARNE; AROMAS À BASE DE CARNE; MOLHOS PARA CARNE DE CHURRASCO; EMPADAS CONTENDO CARNES DE CAÇA; AMACIANTES DE CARNE PARA FINS DOMÉSTICOS; AMACIANTES DE CARNE PARA FINS DOMÉSTICOS; TEMPEROS PARA CARNE; PEIXE E AVES; MASSA DE FERMENTO RECHEADA COM CARNE; BOLACHAS SALGADAS COM SABOR A CARNE; PASTÉIS CONGELADOS RECHEADOS COM CARNE E LEGUMES; EMPADAS CONTENDO CARNE DE AVES DE CAPOEIRA; BIBIMBAP [ARROZ MISTURADO COM LEGUMES E CARNE]; PASTÉIS CONTENDO LEGUMES E CARNE DE AVES; PELMENI [BOLINHOS DE MASSA RECHEADOS COM CARNE]; BOLAS DE MASSA RECHEADAS DE FRUTA OU CARNE; EMPADAS DE CARNE DE AVES E DE CAÇA; ARROZ MISTURADO COM VEGETAIS E CARNE DE VACA [BIBIMBAP]; PRODUTOS DE USO DOMÉSTICO PARA TORNAR A CARNE TENRA; MISTURAS DE ESPECIARIAS PARA AROMATIZAR A CARNE DE CHURRASCO; BRIOCHES COZIDOS A VAPOR RECHEADOS COM CARNE PICADA (NIKU-MANJU); FORMAS DE MASSA PARA GUIOZA [PRATO CHINÊS COM RECHEIO DE CARNE MOÍDA]; ALMOÇOS EMBALADOS COMPOSTOS POR ARROZ, COM ADIÇÃO DE CARNE, PEIXE OU LEGUMES; ALMOÇOS PRÉ-EMBALADOS CONSTITUÍDOS PRINCIPALMENTE POR ARROZ; INCLUINDO TAMBÉM CARNE; BIBIMBAP [PRATO COREANO COMPOSTO PRINCIPALMENTE POR ARROZ COZIDO COM LEGUMES E CARNE DE VACA ADICIONADOS]; POTSTICKERS [BOLINHAS DE MASSA CHINESAS RECHEADAS COM CARNE OU LEGUMES, COZIDAS OU FRITAS E SERVIDAS COM MOLHO].

(591)

(540)



FUMAROLA

(531) 1.15.5 ; 1.15.11

- (210) **661792** MNA
 (220) 2021.03.23
 (300)
 (730) **PT SANER - SOCIEDADE ALIMENTAR DO NORTE, S.A.**
 (511) 29 BACALHAU, BACALHAU SECO, BACALHAU DE CONSERVA, PEIXE EM CONSERVA.
 (591) VARIOS TONS DE VERDE; CINZENTO; BRANCO
 (540)



SUPERMAR

- (531) 18.3.14 ; 29.1.3

- (210) **661868** MNA
 (220) 2021.03.24
 (300)
 (730) **PT M. CUNHA & Cª, S.A.**
 (511) 39 ALUGUER DE AUTOMÓVEIS
 (591)
 (540)

M. CUNHA RENT-A-CAR

- (210) **661920** MNA
 (220) 2021.03.23
 (300)
 (730) **PT TRIETTU, LDA.**
 (511) 43 SERVIÇOS DE ALIMENTAÇÃO E BEBIDAS EM PASTELARIAS; SALÕES DE CHÁ; SERVIÇOS DE ALIMENTAÇÃO E BEBIDAS PARA CLIENTES; SERVIÇOS DE BAR DE CERVEJA; SERVIÇOS DE CASA DE CHÁ; SERVIÇOS DE CAFETERIAS; SERVIÇOS DE CAFÉS; SERVIÇOS DE BAR DE VINHOS; SERVIÇOS DE BARES; SERVIÇOS DE PREPARAÇÃO ALIMENTAR; SERVIÇOS DE RESTAURANTES; SERVIÇOS DE SNACK-BAR; SERVIÇOS DE SALAS DE CHÁ.
 (591)
 (540)



- (531) 26.4.3 ; 26.4.18 ; 27.99.20

- (210) **661921** MNA
 (220) 2021.03.23
 (300)
 (730) **PT HERCULANO SEVERINO CARVALHO SANTOS**
 (511) 30 MEL NATURAL.
 (591)
 (540)

QUINTA VAL DA SENDA

- (210) **661922** MNA
 (220) 2021.03.23
 (300)
 (730) **PT LANDINVEST ORADA, LDA**
 (511) 29 AZEITE; AZEITE EXTRA VIRGEM; AZEITE VIRGEM EXTRA; AZEITE PARA A ALIMENTAÇÃO; AZEITE EXTRA VIRGEM PARA ALIMENTAÇÃO; COMPOTAS; COMPOTAS [GELEIAS]; COMPOTAS DE FRUTA; GELEIAS, COMPOTAS, DOCES DE FRUTOS E LEGUMES PARA BARRAR; AZEITONA PROCESSADA; AZEITONAS [PREPARADAS].
 33 BEBIDAS ALCOÓLICAS (EXCLUINDO CERVEJA); VINHOS; VINHO BRANCO; VINHO DE UVAS; VINHOS ESPUMANTES; VINHOS ESPUMANTES BRANCOS; VINHOS ESPUMANTES NATURAIS; VINHOS ESPUMANTES TINTOS; VINHOS ROSÉ; VINHO TINTO; VINHO ESPUMANTE DE UVAS; VINHOS ALCOÓLICOS; VINHOS COM INDICAÇÃO GEOGRÁFICA PROTEGIDA.
 (591)
 (540)



MONTE DE MATAÇÕES

- (531) 15.7.7

- (210) **661923** MNA
 (220) 2021.03.23
 (300)
 (730) **PT FILIPA ESPADA ANDRÉ RODRIGUES**
 (511) 22 SACOS DE PANO PARA ARMAZENAMENTO [SEM SER PARA BAGAGEM OU VIAGEM].
 (591)
 (540)

Modernices

À ANTIGA

- (531) 2.9.1 ; 27.5.7 ; 27.5.13

(210) **661924** MNA
 (220) 2021.03.23
 (300)
 (730) **PT VANIA RIBEIRO FONSECA**
 (511) 03 ARTIGOS DE HIGIENE PESSOAL; COSMÉTICOS.
 (591)
 (540)

BÁVIA

(210) **661925** MNA
 (220) 2021.03.23
 (300)
 (730) **PT CENINTEL, CENTRO DE INTELIGÊNCIA INFORMATIVA, ENSINO E FORMAÇÃO PROFISSIONAL, LDA.**
 (511) 41 ENSINO [FORMAÇÃO]; EDUCAÇÃO [ENSINO]; FORMAÇÃO; FORMAÇÃO PROFISSIONAL.
 (591)
 (540)

epav

(531) 24.17.25

(210) **661928** MNA
 (220) 2021.03.23
 (300)
 (730) **PT JORGE ANDRÉ RIBEIRO MENDES**
 (511) 11 EQUIPAMENTO DE AQUECIMENTO, VENTILAÇÃO, AR CONDICIONADO E PURIFICAÇÃO DO AR (AMBIENTE).
 (591)
 (540)



ClimaSolutions

(531) 1.3.2 ; 1.3.16

(210) **661929** MNA
 (220) 2021.03.23
 (300)
 (730) **PT NELSON GABRIEL DA SILVA LAGES**

(511) 41 FORMAÇÃO EM SAÚDE E BEM-ESTAR; INSTRUÇÃO EM EXERCÍCIO FÍSICO; AULAS DE EXERCÍCIO FÍSICO; SUPERVISÃO DE EXERCÍCIO FÍSICO; SERVIÇOS DE GINÁSIOS; AULAS DE ATIVIDADES NO GINÁSIO; SERVIÇOS DE GINÁSIO [EXERCÍCIO FÍSICO].
 44 SERVIÇOS DE FISIOTERAPIA; FISIOTERAPIA; ACUPUNCTURA; ACONSELHAMENTO EM DIETA E NUTRIÇÃO; SERVIÇOS DE PSICOLOGIA INDIVIDUAL E DE GRUPO; PILATES TERAPÊUTICO; CONSULTAS MÉDICAS; SERVIÇOS DE ESTÉTICA.
 (591) VERDE E AZUL
 (540)



(531) 2.1.23 ; 5.3.13 ; 5.3.14 ; 29.1.3 ; 29.1.4

(210) **661930** MNA
 (220) 2021.03.23
 (300)
 (730) **CHENRIQUE PEREIRA LOPES
 PT MARIANA PEREIRA LOPES**
 (511) 25 PARTES DE VESTUÁRIO, CALÇADO E CHAPELARIA; VESTUÁRIO; ARTIGOS DE CHAPELARIA; CHAPELARIA; CALÇADO.
 (591)
 (540)

HOLIES

(210) **661931** MNA
 (220) 2021.03.23
 (300)
 (730) **PT MARIANA DOS SANTOS OLIVEIRA
 PT FILIPA COELHO PIRES DE MOURA**
 (511) 25 BIQUÍNIS; ROUPA DE PRAIA; VESTUÁRIO; PARTES DE VESTUÁRIO, CALÇADO E CHAPELARIA; FATOS DE BANHO; FATOS DE BANHO PARA SENHORA; FATOS DE BANHO [SHORTS].
 (591) #FFF5D8, #281913, #855434, #6F4324 #A47443 #7F3E1A, #A4562C, #C0935C, #6F4324
 (540)



BRAZILIAN BLACK
Beach Wear

(531) 2.9.1 ; 2.9.14 ; 29.1.7

(210) **661932** MNA
 (220) 2021.03.23
 (300)
 (730) **PT CÁTIA BIBIANA DA NATIVIDADE OLIVEIRA**
 (511) 30 PASTELARIA, BOLOS, TARTES E BISCOITOS (BOLACHAS); PASTELARIA VARIADA.
 42 DECORAÇÃO DE INTERIORES DE EDIFÍCIOS.
 43 DECORAÇÃO DE ALIMENTOS; DECORAÇÃO DE BOLOS; FORNECIMENTO DE ALIMENTOS E BEBIDAS PARA CLIENTES.
 (591)
 (540)

AMORIDOCE

(210) **661934** MNA
 (220) 2021.03.23
 (300)
 (730) **PT CARLOTA FRANCO - DANÇA E MÚSICA, LDA**
 (511) 41 SERVIÇOS DE EDUCAÇÃO, ENTRETENIMENTO E DESPORTO; EDUCAÇÃO, ENTRETENIMENTO E DESPORTO; APRESENTAÇÕES DE ESPETÁCULOS AUDIOVISUAIS; ATIVIDADES CULTURAIS; DIREÇÃO ARTÍSTICA DE ARTISTAS CÉNICOS; DISPONIBILIZAÇÃO DE INFORMAÇÃO SOBRE MÚSICA; FORNECIMENTO DE INFORMAÇÕES SOBRE ATIVIDADES CULTURAIS; FORNECIMENTO DE MEIOS DE ÁUDIO E/OU VISUAIS ATRAVÉS DE REDES DE COMUNICAÇÃO; FORNECIMENTO DE MÚSICA DIGITAL [NÃO DESCARREGÁVEL] ATRAVÉS DA INTERNET; ORGANIZAÇÃO DE EVENTOS CULTURAIS E ARTÍSTICOS; ORGANIZAÇÃO DE EVENTOS CULTURAIS LOCAIS; ORGANIZAÇÃO DE EVENTOS DE DANÇA; ORGANIZAÇÃO E APRESENTAÇÃO DE ESPECTÁCULOS; REALIZAÇÃO DE EVENTOS CULTURAIS; SERVIÇOS CULTURAIS; SERVIÇOS DE APRESENTAÇÕES AUDIOVISUAIS PARA FINS EDUCATIVOS; SERVIÇOS DE COMPETIÇÃO DE MÚSICA; SERVIÇOS DE ESCOLAS [EDUCAÇÃO]; SERVIÇOS DE FORMAÇÃO E ENSINO; WORKSHOPS PARA FINS CULTURAIS; AGENCIAMENTO DE ARTISTAS; COMPOSIÇÃO DE MÚSICA (SERVIÇOS DE -); COMPOSIÇÃO DE MÚSICA PARA TERCEIROS; CONCERTOS DE MÚSICA VIA TELEVISÃO; ESPETÁCULOS MUSICAIS; ORGANIZAÇÃO DE WEBINARS (SEMINÁRIOS ONLINE).
 (591) 137-25-32, 35-31-32, 255-255-255
 (540)



(531) 27.99.6 ; 29.1.1

(210) **661935** MNA
 (220) 2021.03.23
 (300)
 (730) **PT SOLMAIOR, LDA.**
 (511) 09 CARREGADORES; CARREGADORES DE BATERIAS; CARREGADORES PARA AUTOMÓVEIS; ESTAÇÕES DE CARREGAMENTO; ESTAÇÕES DE CARREGAMENTO PARA VEÍCULOS ELÉTRICOS.
 (591)
 (540)

TIC TAC

(210) **661936** MNA
 (220) 2021.03.23
 (300)
 (730) **PT CONFIDENT ADVANTAGE - LDA.**
 (511) 35 SERVIÇOS DE VENDA DE BRINQUEDOS, JOGOS E ARTIGOS DE BRINCAR ATRAVÉS DE UMA SEX-SHOP ONLINE.
 (591)
 (540)



(531) 1.1.2 ; 1.1.99 ; 2.9.25

(210) **661937** MNA
 (220) 2021.03.23
 (300)
 (730) **PT ROLAR MATOSINHOS - ASSOCIAÇÃO DESPORTIVA**
 (511) 35 SERVIÇOS DE PUBLICIDADE, PROMOCIONAIS E DE COMERCIALIZAÇÃO.
 41 EDUCAÇÃO, ENTRETENIMENTO E DESPORTO.
 (591)
 (540)

ROLAR

(210) **661938** MNA
 (220) 2021.03.24
 (300)
 (730) **PT QUINTA VALE DO CESTO, LDA**
 (511) 33 VINHOS; VINHOS ALCOÓLICOS; VINHOS
 ESPUMANTES
 (591)
 (540)

FLOR DO ALVA

SENDO DE MATÉRIAS TÊXTEIS; CASOTAS PARA ANIMAIS DE ESTIMAÇÃO; CASOTAS PARA ANIMAIS DOMÉSTICOS; CASOTAS PARA CÃES; MÓVEIS PARA ANIMAIS DE ESTIMAÇÃO

(591)
 (540)



(531) 5.7.6 ; 7.3.11 ; 27.3.15 ; 27.5.10

(210) **661939** MNA
 (220) 2021.03.24
 (300)
 (730) **PT DANIEL FILIPE MARTINS ESPINHAL**
 (511) 14 CAIXAS DE JOIAS E CAIXAS DE RELÓGIOS; PEDRAS PRECIOSAS, PÉROLAS E METAIS PRECIOSOS, E SUAS IMITAÇÕES; ARTIGOS DE JOALHARIA; ITENS DE JOALHARIA; INSTRUMENTOS DE RELOJOARIA; ARTIGOS DECORATIVOS [BIJUTERIA OU JOALHARIA] PARA USO PESSOAL; ESTÁTUAS E FIGURINHAS FEITAS OU COBERTAS COM METAIS OU PEDRAS PRECIOSOS OU SEMI-PRECIOSOS, OU IMITAÇÕES DOS MESMOS; BERLOQUES REVESTIDOS DE METAIS PRECIOSOS; CAIXAS COMEMORATIVAS EM METAIS PRECIOSOS; CAIXAS DECORATIVAS EM METAIS PRECIOSOS; CAIXAS EM METAIS PRECIOSOS; CHAPAS DE IDENTIFICAÇÃO EM METAIS PRECIOSOS
 (591)
 (540)

**LUXCORAL - CHARMING
 JEWELRY**

(210) **661941** MNA
 (220) 2021.03.24
 (300)
 (730) **PT F3M - INFORMATION SYSTEMS, S.A.**
 (511) 42 DESENVOLVIMENTO DE PROGRAMAS INFORMÁTICOS; DESENVOLVIMENTO DE PROGRAMAS PARA COMPUTADORES
 (591)
 (540)

F3MHEALTHI

(210) **661940** MNA
 (220) 2021.03.24
 (300)
 (730) **PT DIANA ABREU VIEIRA SOUZA**
 (511) 20 CASAS E CAMAS PARA ANIMAIS; ESTÁTUAS, ESTATUETAS, OBRAS DE ARTE, ORNAMENTOS E DECORAÇÕES, FEITOS DE MATERIAIS TAIS COMO MADEIRA, CERA, GESSO OU PLÁSTICO, INCLUÍDOS NA CLASSE; EXPOSITORES, SUPORTES E SINALIZAÇÃO, NÃO METÁLICOS; MOBILIÁRIO E MÓVEIS; ACESSÓRIOS DE PAREDE [MOBILIÁRIO]; ACESSÓRIOS DE MOBÍLIA, NÃO METÁLICOS; APOIOS PARA LIVROS; APOIOS PARA TELEFONE [MOBILIÁRIO]; CADEIRAS ALTAS PARA BEBÉS; CADEIRAS ALTAS PARA CRIANÇAS; CAIXAS DE MADEIRA PARA ARRUMAR BRINQUEDOS; CAIXAS PARA BRINQUEDOS; CAIXAS DE ARRUMAÇÃO [MOBILIÁRIO]; CAIXAS DE FERRAMENTAS [MOBILIÁRIO]; CAIXAS PARA BRINQUEDOS [MOBILIÁRIO]; CAIXAS PARA ENXOVAL DE CRIANÇA [EM MADEIRA OU PLÁSTICO]; CAIXOTES PARA ARMAZENAGEM [MOBILIÁRIO]; CAIXOTES PARA ARRUMAÇÃO [MOBILIÁRIO]; DECORAÇÕES MURAIAS EM MADEIRA; ESTÁTUAS EM MADEIRA; OBRAS DE ARTE FEITAS EM MADEIRA; PLACAS PARA DECORAÇÕES DE PAREDE [MOBÍLIA], NÃO

(210) **661942** MNA
 (220) 2021.03.24
 (300)
 (730) **PT JOÃO RICARDO ESPIRITO SANTO BARBOSA SARAMAGO**
 (511) 45 SERVIÇOS DE AGÊNCIAS FUNERÁRIAS; SERVIÇOS DE CREMAÇÃO/CREMATÓRIO; SERVIÇOS DE TANATOPRAXIA
 (591)
 (540)

**CENTRO
 FUNERÁRIO/TANATÓRIO/CRE
 MATÓRIO DE GONDOMAR**

(210) **661943** MNA
 (220) 2021.03.24
 (300)
 (730) **PT ARGEAOLEA - SOCIEDADE AGRICOLA, LDA**
 (511) 33 BEBIDAS ALCOÓLICAS (EXCLUINDO CERVEJA)
 (591)
 (540)

ZUHRAH

(210) **661944** MNA
 (220) 2021.03.24
 (300)
 (730) **PT EPS- EMPRESA DE POLIESTIRENO EXPANDIDO, LDA**
 (511) 19 ESTRUTURAS E CONSTRUÇÕES TRANSPORTÁVEIS, NÃO SENDO DE METAL; MATERIAIS E ELEMENTOS DE EDIFICAÇÃO E CONSTRUÇÃO, NÃO METÁLICOS; PORTAS, PORTÕES, JANELAS E REVESTIMENTOS DE JANELAS, NÃO SENDO DE METAL
 (591)
 (540)

ECOEPS

(210) **661945** MNA
 (220) 2021.03.24
 (300)
 (730) **PT JOÃO PAULO DA CUNHA RENDEIRO CHUMBINHO**
 (511) 41 PRESTAÇÃO DE SERVIÇOS DE FORMAÇÃO; WORKSHOPS DE FORMAÇÃO; FORMAÇÃO DESPORTIVA; ORGANIZAÇÃO DE CONFERÊNCIAS
 (591)
 (540)

COACHCONSENSE

(210) **661946** MNA
 (220) 2021.03.24
 (300)
 (730) **PT DÁRIO FILIPE OLIVEIRA EUSTÁQUIO PT MARCO PAULO LAMEIRO MARTINS**
 (511) 43 SERVIÇOS DE FORNECIMENTO DE ALIMENTOS E BEBIDAS; SERVIÇOS DE INFORMAÇÃO, ACONSELHAMENTO E RESERVA PARA O FORNECIMENTO DE ALIMENTOS E BEBIDAS; BARES; BARES DE COCKTAILS; BARES DE SALADAS; BARES DE VINHOS; DISPONIBILIZAÇÃO DE ALIMENTOS E BEBIDAS EM BISTRÔS; DISPONIBILIZAÇÃO DE ALIMENTOS E BEBIDAS EM PASTELARIAS; FORNECIMENTO DE ALIMENTOS E BEBIDAS EM RESTAURANTES E BARES; FORNECIMENTO DE ALIMENTOS E BEBIDAS PARA CLIENTES; FORNECIMENTO DE ALIMENTOS E BEBIDAS PARA CLIENTES DE RESTAURANTES; FORNECIMENTO DE ALIMENTOS E BEBIDAS EM CARRINHAS; FORNECIMENTO DE ALOJAMENTO PARA CERIMÓNIAS; FORNECIMENTO DE BEBIDAS EM MICROCERVEJEIRAS; ORGANIZAÇÃO DE BANQUETES; ORGANIZAÇÃO DE REFEIÇÕES EM HOTÉIS; PREPARAÇÃO DE ALIMENTOS E BEBIDAS; PREPARAÇÃO DE REFEIÇÕES; PREPARAÇÃO DE REFEIÇÕES PARA TERCEIROS POR SUBCONTRATAÇÃO; PREPARAÇÃO E FORNECIMENTO DE ALIMENTOS E BEBIDAS PARA CONSUMO IMEDIATO; RESTAURANTES DE COMIDA RÁPIDA (FAST FOOD); RESTAURANTES

DE GRELHADOS; RESTAURANTES DE IGUARIAS REFINADAS; RESTAURANTES DE SELF-SERVICE; RESTAURANTES PARA SERVIÇO RÁPIDO E PERMANENTE (SNACK-BARES); SERVIÇOS DE ALIMENTAÇÃO E BEBIDAS EM RESTAURANTES E BARES; SERVIÇOS DE ALIMENTAÇÃO E BEBIDAS PARA CLIENTES; SERVIÇOS DE BAR; SERVIÇOS DE ALOJAMENTO E PEQUENO-ALMOÇO; SERVIÇOS DE BAR DE CERVEJA; SERVIÇOS DE BEBIDAS ALCOÓLICAS; SERVIÇOS DE BARES DE SUMOS; SERVIÇOS DE BUFFET PARA BARES DE COCKTAIL; SERVIÇOS DE CAFETERIAS; SERVIÇOS DE CAFÉS; SERVIÇOS DE CERVEJARIA AO AR LIVRE; SERVIÇOS DE COZINHADO DE ALIMENTOS; SERVIÇOS DE COMIDA PARA FORA; SERVIÇOS DE ESCANÇÃO; SERVIÇOS DE FORNECIMENTO DE COMIDA PARA FORA (TAKEAWAY); SERVIÇOS DE FORNECIMENTO DE BEBIDAS; SERVIÇOS DE GELATARIAS; SERVIÇOS DE PREPARAÇÃO ALIMENTAR; SERVIÇOS DE RESTAURANTE E BAR; SERVIÇOS DE RESTAURANTE DE COMIDA RÁPIDA; SERVIÇOS DE RESTAURANTE DE COMIDA PARA FORA; SERVIÇOS DE RESTAURANTES; SERVIÇOS DE RESTAURANTES SELF-SERVICE

(591)
 (540)

tabernãssa

(531) 1.15.5 ; 27.5.4 ; 27.5.17

(210) **661947** MNA
 (220) 2021.03.24
 (300)
 (730) **PT ANTONIO PEDRO MAIA BRASIL**
 (511) 25 CALÇADO; PARTES DE VESTUÁRIO, CALÇADO E CHAPELARIA

(591)
 (540)

OCEANICAS

(210) **661948** MNA
 (220) 2021.03.24
 (300)
 (730) **PT NUNO MIGUEL DA NOVA MAGALHÃES NUNES**
 (511) 42 SERVIÇOS DE ENGENHARIA RELACIONADOS COM ARQUITECTURA

(591)
 (540)

ATBIAR

(210) **661949** MNA
 (220) 2021.03.24
 (300)
 (730) **PT RUBEN ANDRÉ BUCHINHO SILVESTRE**

- (511) 37 SERVIÇOS DE GARAGEM RELACIONADOS COM REPARAÇÕES DE VEÍCULOS (540)
 (591)
 (540)

RC AUTO CAR SERVICE

- (210) **661950** MNA
 (220) 2021.03.24
 (300)
 (730) **PT MENDES GONÇALVES S.A.**

- (511) 01 PREPARAÇÕES BACTERIANAS PARA USO NA HORTICULTURA; PREPARAÇÕES BACTERIANAS PARA USO NA SILVICULTURA; PREPARAÇÕES BACTERIANAS SEM SER PARA USO MÉDICO OU VETERINÁRIO; PREPARAÇÕES BACTERIANAS, SEM SER PARA USO MÉDICO OU VETERINÁRIO; PREPARAÇÕES BACTERICIDAS [SEM SER PARA USO MÉDICO E VETERINÁRIO]; PREPARAÇÕES BACTERIOLÓGICAS SEM SER PARA USO MÉDICO E VETERINÁRIO; PREPARAÇÕES BACTERIOLÓGICAS SEM SER PARA USO MÉDICO OU VETERINÁRIO; PREPARAÇÕES BACTERIOLÓGICAS, SEM SER PARA USO MÉDICO OU VETERINÁRIO; PREPARAÇÕES BACTERIOLÓGICAS PARA USO NA AGRICULTURA; PREPARAÇÕES BACTERIOLÓGICAS PARA USO NA SILVICULTURA; PREPARAÇÕES BACTERIOLÓGICAS PARA USO NA HORTICULTURA; PREPARAÇÕES BIOLÓGICAS PARA USO NA INDÚSTRIA E CIÊNCIA; PREPARAÇÕES BIOLÓGICAS PARA USO INDUSTRIAL; PREPARAÇÕES BIOLÓGICAS, SEM SER PARA USO MÉDICO OU VETERINÁRIO; PREPARAÇÕES BIOLÓGICAS SEM SER PARA USO MEDICINAL; PREPARAÇÕES BIOQUÍMICAS SEM SER PARA USO MÉDICO

- 05 DESINFECTANTES; HERBICIDAS; FUNGICIDAS

- (591)
 (540)



- (531) 9.1.10 ; 19.13.21 ; 27.5.10

- (210) **661953** MNA
 (220) 2021.03.24
 (300)
 (730) **PT ANA FILIPA DE OLIVEIRA JORGE**
 (511) 28 ARTIGOS DE DESPORTO
 (591)



- (531) 1.15.5 ; 2.9.23 ; 27.5.1

- (210) **661954** MNA
 (220) 2021.03.24
 (300)
 (730) **PT JOÃO PAULO FIGUEIREDO PEREIRA HENRIQUES**

- (511) 29 CARNE E PRODUTOS À BASE DE CARNE
 33 PREPARAÇÕES ALCOÓLICAS PARA FAZER BEBIDAS; BEBIDAS ALCOÓLICAS (EXCLUINDO CERVEJA); PREPARAÇÕES PARA PRODUZIR BEBIDAS ALCOÓLICAS; BEBIDAS ALCOÓLICAS EXCETO CERVEJA

- (591)
 (540)

QUINTA DO BACO

- (210) **661955** MNA
 (220) 2021.03.24
 (300)
 (730) **PT GROWTH AGILE BUSINESS CONSULTING, UNIPESSOAL LDA**

- (511) 35 SERVIÇOS DE CONSULTADORIA E ASSESSORIA EMPRESARIAL; SERVIÇOS DE ASSESSORIA RELACIONADOS COM PLANEAMENTO EMPRESARIAL; ASSESSORIA EM MATÉRIA DE EFICIÊNCIA EMPRESARIAL; SERVIÇOS DE ASSESSORIA EMPRESARIAL RELACIONADOS COM A GESTÃO DE EMPRESAS; ASSISTÊNCIA, SERVIÇOS DE ASSESSORIA E CONSULTORIA EM MATÉRIA DE ORGANIZAÇÃO EMPRESARIAL; ASSESSORIA EMPRESARIAL; ASSESSORIA DE GESTÃO DE EMPRESAS; ASSESSORIA EM GESTÃO DE PESSOAL

- (591)
 (540)

AIKUN SOLUTIONS

- (210) **661956** MNA
 (220) 2021.03.24
 (300)
 (730) **PT SPECIAL TELLER, LDA**
 (511) 35 PUBLICIDADE; GESTÃO DE NEGÓCIOS COMERCIAIS; SERVIÇOS DE PROGRAMAÇÃO DE COMPROMISSOS [TRABALHOS DE ESCRITÓRIO]; AGÊNCIAS DE EMPREGO; AGÊNCIAS DE PUBLICIDADE; ALUGUER DE ESPAÇOS PUBLICITÁRIOS; ALUGUER DE ESPAÇOS PUBLICITÁRIOS ONLINE; DIFUSÃO DE ANÚNCIOS PUBLICITÁRIOS; GESTÃO DE FICHEIROS INFORMÁTICOS; RECRUTAMENTO DE PESSOAL; SERVIÇOS DE GESTÃO DE DADOS; GESTÃO DE DADOS INFORMÁTICOS; DIFUSÃO DE PUBLICIDADE ATRAVÉS DE REDES DE COMUNICAÇÕES ON-LINE; ADMINISTRAÇÃO COMERCIAL
 42 SERVIÇOS DE CONSULTORIA E INFORMAÇÃO EM CONCEÇÃO, PROGRAMAÇÃO E MANUTENÇÃO DE SOFTWARE; ORGANIZAÇÃO E CONSTITUIÇÃO DE BASE DE DADOS PARA DISPONIBILIZAÇÃO NA INTERNET; INSTALAÇÃO DE BANCOS DE DADOS EM COMPUTADORES; ANÁLISE PARA IMPLEMENTAÇÃO DE SISTEMAS DE COMPUTADORES; CONCEÇÃO DE SISTEMAS INFORMÁTICOS

(591)
 (540)



(531) 27.5.1 ; 27.5.22 ; 27.99.20 ; 27.99.23

- (210) **661957** MNA
 (220) 2021.03.24
 (300)
 (730) **PT MARIA CRISTINA CARREIRA DOS SANTOS**
 (511) 41 ESPETÁCULOS MUSICAIS AO VIVO; SERVIÇOS DE ESPETÁCULOS MUSICAIS; SERVIÇOS DE ESPETÁCULOS MUSICAIS AO VIVO; SERVIÇOS DE ENTRETENIMENTO COM ANIMAÇÃO MUSICAL; ORGANIZAÇÃO DE BAILES; ORGANIZAÇÃO DE DIVERTIMENTO PARA CERIMÓNIAS DE CASAMENTO

(591)
 (540)

DIAMAR

- (210) **661958** MNA
 (220) 2021.03.24
 (300)
 (730) **PT TRIPLE HOUSE, MEDIAÇÃO IMOBILIÁRIA, UNIPESSOAL, LDA.,**
 (511) 36 SERVIÇOS IMOBILIÁRIOS; SERVIÇOS FINANCEIROS, MONETÁRIOS E BANCÁRIOS
 (591) COR DE LARANJA; PRETO; BRANCO;
 (540)



(531) 7.1.8 ; 27.5.17 ; 27.7.1 ; 27.7.17 ; 29.1.98

- (210) **661959** MNA
 (220) 2021.03.24
 (300)
 (730) **PT AMÂNDIO REIMA CRUZ**
 (511) 09 APARELHOS DE MEDIÇÃO, DETECÇÃO, MONITORIZAÇÃO E CONTROLO; APARELHOS DE PESQUISA CIENTÍFICA E DE LABORATÓRIO, APARELHOS EDUCACIONAIS E SIMULADORES; APARELHOS, INSTRUMENTOS E CABOS PARA ELETRICIDADE; CONTEÚDO GRAVADO; DISPOSITIVOS CIENTÍFICOS E LABORATORIAIS PARA TRATAMENTO UTILIZANDO A ELETRICIDADE; DISPOSITIVOS DE NAVEGAÇÃO, ORIENTAÇÃO, RASTREAMENTO, MARCAÇÃO E CARTOGRAFIA; DISPOSITIVOS DE PROTEÇÃO, SEGURANÇA, DEFESA E SINALIZAÇÃO; DISPOSITIVOS DE TECNOLOGIA DA INFORMAÇÃO E AUDIOVISUAL, MULTIMÉDIA E DE FOTOGRAFIA; DISPOSITIVOS ÓTICOS, AUMENTADORES E CORRETORES

(591)
 (540)



(531) 27.5.1 ; 27.99.18

- (210) **661960** MNA
 (220) 2021.03.24
 (300)
 (730) **PT SEVENSCOPE, LDA**

- (511) 09 CONTEÚDO GRAVADO; DISPOSITIVOS DE TECNOLOGIA DA INFORMAÇÃO E AUDIOVISUAL, MULTIMÉDIA E DE FOTOGRAFIA
- 14 PORTA-CHAVES E CORRENTES PARA CHAVES, E RESPETIVOS BERLOQUES; ARTIGOS DECORATIVOS [BIJUTERIA OU JOALHARIA] PARA USO PESSOAL
- 16 AGENDAS; AGENDAS COM CAPAS DE COURO; AGENDAS DE BOLSO; AGENDAS DE ESCRITÓRIO; AGENDAS DE SECRETÁRIA; AGENDAS PESSOAIS; ARTIGOS DE PAPELARIA; ARTIGOS DE PAPELARIA E MATERIAL ESCOLAR; AUTOCOLANTES; BLOCOS DE PAPEL; BLOCOS DE NOTAS ILUSTRADOS; BILHETES IMPRESSOS PARA ENTRADA EM EVENTOS; CANETAS ESFEROGRÁFICAS
- 24 TOALHAS [TÊXTEIS]
- 25 VESTUÁRIO; PARTES DE VESTUÁRIO, CALÇADO E CHAPELARIA; ARTIGOS DE CHAPELARIA
- 35 SERVIÇOS DE ASSISTÊNCIA, GESTÃO E ADMINISTRAÇÃO DE NEGÓCIOS; SERVIÇOS DE PUBLICIDADE, DE MARKETING E DE PROMOÇÃO; FORNECIMENTO DE INFORMAÇÕES SOBRE PRODUTOS AO CONSUMIDOR ATRAVÉS DA INTERNET; PROCESSAMENTO ELETRÓNICO DE PEDIDOS; PROCESSAMENTO ADMINISTRATIVO DE ORDENS DE COMPRA INFORMÁTICAS; PROCESSAMENTO ADMINISTRATIVO DE ORDENS DE COMPRA EFECTUADAS POR TELEFONE OU COMPUTADOR; PROCESSAMENTO ADMINISTRATIVO DE ENCOMENDAS; SERVIÇOS DE ADMINISTRAÇÃO COMERCIAL PARA O PROCESSAMENTO DE VENDAS FEITAS ATRAVÉS DA INTERNET; SERVIÇOS DE ENCOMENDAS ON-LINE
- (591) HEX: #231F20 RGB: 35, 31, 32 CMYK: 0 1.57 1.18 86.27
Pantone: 7547 C;

(540)



(531) 27.5.17

- (210) **661961** MNA
(220) 2021.03.24
(300)
(730) **PT ENSIGAIÁ - EDUCAÇÃO E FORMAÇÃO, SOC. UNIPESSOAL, LDA**
- (511) 41 EDUCAÇÃO [ENSINO]; ACADEMIAS [EDUCAÇÃO]
- (591) PANTONE 288 C;
- (540)



(531) 5.3.16; 27.5.10; 29.1.4

- (210) **661962** MNA
(220) 2021.03.24
(300)
(730) **PT CELESTINO JOAQUIM JÚNIOR**

- (511) 24 ARTIGOS TÊXTEIS À PEÇA; ARTIGOS EM PEÇA FEITOS DE MATERIAIS PLÁSTICOS NÃO TECIDOS; ARTIGOS TÊXTEIS À PEÇA PARA VESTUÁRIO; ARTIGOS TÊXTEIS EM PEÇA PARA FINS DE DECORAÇÃO

(591)

(540)

CELTEXTIL

- (210) **661974** MNA
(220) 2021.03.24
(300)
(730) **PT ANTÓNIO MIGUEL REIS DOS SANTOS**
- (511) 26 ACESSÓRIOS PARA VESTIMENTAS, ARTIGOS DE COSTURA E ARTIGOS DECORATIVOS TÊXTEIS.
- (591)
- (540)

NÓMADA-HIGH ON LIFE

- (210) **661979** MNA
(220) 2021.03.24
(300)
(730) **PT ELIZABETH DE OLIVEIRA ALMEIDA**
- (511) 03 ÓLEOS ESSENCIAIS E EXTRATOS AROMÁTICOS; ARTIGOS DE HIGIENE PESSOAL; PRODUTOS DE TOILETTE; PREPARAÇÕES PARA HIGIENE PESSOAL; PERFUMES LÍQUIDOS; PERFUMES; PERFUMES SÓLIDOS; AROMAS PARA PERFUMES; EXTRATOS DE PERFUMES; PERFUMES DE BAUNILHA; PERFUMES PARA USO INDUSTRIAL; ÓLEOS NATURAIS PARA PERFUMES; ÓLEOS PARA PERFUMES E FRAGRÂNCIAS; BASES PARA PERFUMES DE FLORES; PERFUMES PARA INTERIORES SOB A FORMA DE VAPORIZADORES.

(591)

(540)

PURIFICATION

- (210) **661983** MNA
(220) 2021.03.24
(300)
(730) **PT BERNARDO VAZ FRANCO DE VIEIRA E BRITO**
- PT GONÇALO JOSÉ MENDES DUARTE**
- (511) 33 VINHO; VINHOS; VINHO BRANCO; VINHO TINTO; VINHOS GENEROSOS; VINHOS FORTIFICADOS; VINHOS DOCES; VINHOS ROSÉ; VINHOS ESPUMANTES; VINHOS ALCOÓLICOS; BEBIDAS À BASE DE VINHO; APERITIVOS À BASE DE VINHO; VINHO ESPUMANTE DE UVAS; VINHO ESPUMANTE DE FRUTOS; VINHO DE UVAS; VINHOS ESPUMANTES NATURAIS; VINHOS ESPUMANTES BRANCOS; VINHOS DE MESA; VINHOS COM INDICAÇÃO GEOGRÁFICA PROTEGIDA; VINHOS DE DENOMINAÇÕES DE ORIGEM PROTEGIDAS.

(591)
(540)**LADRÃO DAS VINHAS**(210) **661984** MNA

(220) 2021.03.24

(300)

(730) **PT DISTINCTPARCEL - LDA**

(511) 42 SERVIÇOS DE TI (TECNOLOGIAS DE INFORMAÇÃO); SERVIÇOS DE CIÊNCIA E TECNOLOGIA; SERVIÇOS DE DESIGN; TESTES, AUTENTICAÇÃO E CONTROLO DE QUALIDADE; SERVIÇOS CIENTÍFICOS E TECNOLÓGICOS; SERVIÇOS DE COMPUTADORES.

(591)

(540)



craftere
solutions

(531) 27.5.1

(210) **662024** MNA

(220) 2021.03.23

(300)

(730) **PT EQUILIBRIUM LABORATÓRIO DE CONTROLO DE QUALIDADE DE PROCESSOS LDA**

(511) 42 ANÁLISE E AVALIAÇÃO DE CONCEÇÃO DE PRODUTOS; AVALIAÇÃO DA QUALIDADE DE PRODUTOS; CERTIFICAÇÃO [CONTROLE DE QUALIDADE]; CONTROLO DE QUALIDADE (REALIZAÇÃO DE TESTES); CONTROLO DE QUALIDADE DE PRODUTOS E SERVIÇOS; PRESTAÇÃO DE SERVIÇOS DE CONTROLO DE QUALIDADE; TESTES DE CONTROLO DE QUALIDADE DE PRODUTOS.

(591)

(540)



(531) 1.13.15 ; 24.17.25

(210) **662026** MNA

(220) 2021.03.23

(300)

(730) **PT STREAMLINING SERVICES UNIPESOAL LDA**

(511) 44 AGRICULTURA; CONSULTADORIA PROFISSIONAL RELACIONADA COM AGRICULTURA.

(591)

(540)

PERMACONCEPT(210) **662027** MNA

(220) 2021.03.23

(300)

(730) **PT PARRAS WINES, UNIPESOAL, LDA.**

(511) 33 BEBIDAS ALCOÓLICAS, EXCETO CERVEJA.

(591)

(540)

CABEÇO DA BRUXA(210) **662028** MNA

(220) 2021.03.23

(300)

(730) **PT PARRAS WINES, UNIPESOAL, LDA.**

(511) 33 BEBIDAS ALCOÓLICAS, EXCETO CERVEJA.

(591)

(540)

SEIXOS BRANCOS(210) **662029** MNA

(220) 2021.03.23

(300)

(730) **PT GONÇALO FILIPE MARQUES NEVES**

(511) 33 BEBIDAS ALCOÓLICAS EXCETO CERVEJA.

(591)

(540)

PIAMONTE(210) **662030** MNA

(220) 2021.03.23

(300)

(730) **PT FERNANDO AUGUSTO SANTIAGO CEIA**

(511) 09 APARELHOS FOTOVOLTAICOS PARA PRODUÇÃO DE ELETRICIDADE; APARELHOS PARA MELHORAR A EFICIÊNCIA ENERGÉTICA; APARELHOS E INSTRUMENTOS DE CONTROLO DA ELETRICIDADE; ESTAÇÕES DE CARREGAMENTO PARA VEÍCULOS ELÉTRICOS; COMPONENTES ELÉTRICOS E ELETRÓNICOS; UNIDADES DE ALIMENTAÇÃO DE REDES ELÉTRICAS; INSTRUMENTOS PARA A DISTRIBUIÇÃO DA CORRENTE ELÉTRICA; UNIDADES DE ENERGIA ELÉTRICA.

(591)
(540)



(531) 1.3.2 ; 1.3.12 ; 7.15.5 ; 24.15.1 ; 24.15.11

(210) **662031** MNA

(220) 2021.03.23

(300)

(730) **PT JOSÉ JOAQUIM MATOS MOUTINHO**

(511) 41 ORGANIZAÇÃO DE EVENTOS DESPORTIVOS;
ORGANIZAÇÃO DE DESPORTOS E DE EVENTOS
DESPORTIVOS.

(591)

(540)

PORTUGAL BACKYARD ULTRA

(210) **662032** MNA

(220) 2021.03.23

(300)

(730) **PT FORTALEZA D'TALENTOS - LDA.**

(511) 05 SUPLEMENTOS E PREPARAÇÕES DIETÉTICOS;
ALIMENTOS DIETÉTICOS PARA USO EM NUTRIÇÃO
CLÍNICA.
10 PRÓTESES.

(591) AZUL ESCURO, AZUL CLARO, DOURADO

(540)



(531) 2.9.10 ; 7.1.1 ; 29.1.4 ; 29.1.97

(210) **662033** MNA

(220) 2021.03.23

(300)

(730) **PT PEDRO FILIPE FARIA FEIJÃO**

(511) 29 ALMÔNDEGAS [ALIMENTOS] (ALMÔNDEGA
TRADICIONAL DO REINO UNIDO); ALMÔNDEGAS
DE AVES; ALMÔNDEGAS DE CARNE DE VACA;
ALMÔNDEGAS DE FRANGO; APERITIVOS
CONGELADOS COMPOSTOS PRINCIPALMENTE DE
FRANGO; ASAS DE GALINHA; AVES ASSADAS;
AVES CONGELADAS; AVES COZINHADAS; AVES
DOMÉSTICAS; AVES DOMÉSTICAS, NÃO VIVAS;
AVES NÃO VIVAS; AVES ULTRACONGELADAS;
BIFES DE CARNE DE VACA; BACON [TOUCINHO];
CARNE DE FRANGO SECA; CARNE DE CORDEIRO
PROCESSADA; CARNE DE BORREGO ASSADA;
CARNE DE AVES; CARNE COZINHADA EM
FRASCO; CARNE COZIDA ENLATADA; CARNE
COZIDA EM MOLHO DE SOJA [CARNE TSUKUDANI];

CARNE CONGELADA; CARNE ASSADA; CARNE;
CACHORROS QUENTES ENROLADOS EM PÃO DE
MILHO; CABEÇA DE PORCO TEMPERADA E
COZINHADA; BIFES DE PORCO; CARNE DE VACA
PREPARADA; CARNE DE VACA PICADA; CARNE
DE VACA FATIADA; CARNE DE VACA DESFIADA;
CARNE DE VACA; CARNE DE PORCO SECA;
CARNE DE PORCO ENLATADA; CARNE DE PATO;
CARNE DE PATO SECA; CARNE DE PERU; CARNE
DE PERU COZINHADA; CARNE DE PORCO; CARNE
DE PORCO ASSADA; CARNE DE PORCO DESFIADA;
CARNE (GELEIAS DE -); CARNE DE VEADO; CARNE
DE VITELA; CARNE E PRODUTOS À BASE DE
CARNE; CARNE EM CONSERVA; CARNE
ENLATADA; CARNE FATIADA; CARNE FRESCA;
CARNE FRITA; CARNE LIOFILIZADA; CARNE
MOÍDA [CARNE PICADA]; CARNE PREPARADA;
CARNE-SECA; CARNES; CARNES COZINHADAS;
CARNES CURADAS; CARNES DE CAÇA; CARNES
DE CAÇA [NÃO VIVA]; CARNES EM CONSERVA;
CARNES EMBALADAS; CARNES ENLATADAS;
CARNES FRESCAS DE AVES DE CAPOEIRA;
CARNES FUMADAS; CARNES PARA
CHARCUTARIA; CARNES SALGADAS;
CASSOULET; CHOURIÇO; CHOURIÇO DE SANGUE;
CHOURIÇOS À BASE DE TRIPAS; CONFITS DE
PATO; CONSERVAS DE CARNE; CONSERVAS DE
CARNE DE PORCO; CONSERVAS DE CAÇA;
CONSERVAS À BASE DE AVES; COSTELETAS DE
PORCO; COURATOS; CROQUETES DE FRANGO;
ENCHIDOS; ENCHIDOS CRUS; ENTREMEADA
GRELHADA [SAMGYEOPSA]; ESPETOS PARA
CARNE DE BORREGO; FATIAS DE CARNE; FATIAS
DE CARNE DE CARNEIRO; FÍGADO; FILETES DE
PEITO DE FRANGO; FOIE GRAS; FRANGO;
FRANGO CONGELADO; FRANGO COZINHADO;
FRANGO DESFIADO; FRANGO DESIDRATADO;
FRANGO FRESCO; FRANGO FRITO; FRANGO
GRELHADO (YAKITORI (PRATO JAPONÊS));
FRANGO ULTRACONGELADO; GALINHA ASSADA;
GALINHA TERIYAKI (MARINADA EM MOLHO DE
SOJA E GRELHADA); GALINHAS SEDOSAS, NÃO
VIVAS; GANSO ASSADO; GELATINAS DE CARNE;
GELEIAS À BASE DE CARNE; GUIADO DE CARNE
PICADA; GUIADO INSTANTÂNEO; HAGGIS
(PRATO ESCOCÊS À BASE DE MIÚDOS DE
CARNEIRO); HAMBÚRGUERES; HAMBÚRGUERES
CRUS; HAMBÚRGUERES DE CARNE;
HAMBÚRGUERES DE FRANGO; HAMBÚRGUERES
DE PERU; HOT-DOG DE MILHO; LOMBO DE
PORCO; MIUDEZAS; MOELAS DE FRANGO; PATÊS
DE CARNE; MOELAS DE PATO; MORCELA
BRANCA; MORTADELA; MOUSSES DE FRANGO;
PASTAS ALIMENTARES À BASE DE CARNE;
PASTAS DE CARNE; PASTRAMI; PATAS DE
GALINHA PARA CONSUMO HUMANO; PATAS DE
PATO PARA CONSUMO HUMANO; PATO ASSADO;
PATO COZINHADO; PATOS SALGADOS
PRENSADOS; PEDAÇOS DE FRANGO; PEDAÇOS DE
FRANGO PARA RECHEIO DE SANDUÍCHES;
PEDAÇOS DE PERU; PEDAÇOS DE TOUCINHO
FUMADO; PEPPERONI; PERNAS DE FRANGO;
PERNAS DE RÃ CONGELADAS; PERNIL DE
PRESUNTO; PERU; PERU ASSADO; PERU
CONGELADO; PERU FRESCO; PRESUNTO;
PRESUNTO [FIAMBRE]; PRESUNTO CURADO;
PRESUNTOS; PÉS DE PORCO EM CONSERVA;
PRODUTOS DE CARNE CONGELADOS; PRODUTOS
DE CARNE DE BORREGO; PRODUTOS DE CARNE
EM FORMA DE HAMBÚRGUERES; PRODUTOS DE
CARNE PROCESSADA; PRODUTOS DE
CHARCUTARIA; PRODUTOS DE PERU; RECHEIOS
DE CARNE PARA EMPADAS; RINS DE ANIMAIS
[MIUDEZAS]; ROLOS DE COUVE RECHEADA;
ROSBIFE; SALAME; SALSICHA DE CARNE;
SALSICHA EMPANADA; SALSICHAS; SALSICHAS
KIELBASA; SALSICHAS BOTIFARRA; SALSICHAS
BRATWURST; SALSICHAS DE BOLONHA;

SALSICHAS DE CACHORRO-QUENTE; SALSICHAS DE FRANGO; SALSICHAS EM CONSERVA; SALSICHAS FUMADAS; SALSICHAS KNOCKWURST; SALSICHAS PANADAS; SALSICHAS PARA CACHORROS-QUENTES; SALSICHAS SECAS AO AR; SALSICHAS TIPO FRANKFURT; SALSICHÃO; SALSICHÕES; CLARA DE OVO; CLARA DE OVO EM PÓ; GEMA DE OVO; OMELETES ENROLADAS; OVOS; OVOS CENTENÁRIOS; OVOS COM AROMA DE CHÁ; OVOS CONGELADOS; OVOS DE CODORNIZ; ALBUMINA PARA A ALIMENTAÇÃO; OVOS DE CODORNIZ ENLATADOS; OVOS DE GALINHA; OVOS DE PATA; OVOS EM CONSERVA; OVOS EM PÓ; OVOS ESCOCESSES; OVOS LÍQUIDOS; OVOS MARINADOS; OVOS PROCESSADOS; OVOS SALGADOS; SUBSTITUTOS DOS OVOS; OVOS DE AVES E PRODUTOS À BASE DE OVO; MISTURAS PARA SOPAS; MISTURAS PARA SOPA; PANADOS DE FRANGO; PRATOS COZINHADOS À BASE DE CARNE; PRATOS DE CARNE CONFECCIONADOS; REFEIÇÕES CONGELADAS CONSTITUÍDAS PRINCIPALMENTE POR AVES; REFEIÇÕES CONGELADAS CONSTITUÍDAS PRINCIPALMENTE POR CARNE; REFEIÇÕES CONGELADAS CONSTITUÍDAS PRINCIPALMENTE POR FRANGO; REFEIÇÕES COZINHADAS, CONSTITUÍDAS PRINCIPALMENTE POR CARNE DE VACA SALTEADA E MOLHO DE SOJA FERMENTADO [SOGALBI]; REFEIÇÕES COZINHADAS, CONSTITUÍDAS PRINCIPALMENTE POR FRANGO SALTEADO E PASTA DE PIMENTA PICANTE FERMENTADA [DAK-GALBI]; REFEIÇÕES COZINHADAS, CONSTITUÍDAS PRINCIPALMENTE POR GALINHA E GINSENG [SAMGYETANG]; REFEIÇÕES COZINHADAS CONSTITUÍDAS PRINCIPALMENTE POR PEIXE; REFEIÇÕES COZINHADAS PRONTAS, CONSTITUÍDAS TOTAL OU PREDOMINANTEMENTE POR AVES; REFEIÇÕES COZINHADAS PRONTAS, CONSTITUÍDAS TOTAL OU PREDOMINANTEMENTE POR CAÇA; REFEIÇÕES COZINHADAS PRONTAS, CONSTITUÍDAS TOTAL OU PRINCIPALMENTE POR CARNE; REFEIÇÕES DE CARNE PRÉ-CONFECCIONADAS; REFEIÇÕES LIGEIRAS (SNACKS) À BASE DE LEGUMES; REFEIÇÕES PREPARADAS COM AVES [PRINCIPALMENTE AVES DOMÉSTICAS]; REFEIÇÕES PREPARADAS CONGELADAS CONSTITUÍDAS ESSENCIALMENTE POR LEGUMES; REFEIÇÕES PREPARADAS À BASE DE LEGUMES; REFEIÇÕES PRÉ-CONFECCIONADAS CONSTITUÍDAS PRINCIPALMENTE POR FRANGO; REFEIÇÕES PRÉ-CONFECCIONADAS CONSTITUÍDAS PRINCIPALMENTE POR PERU; REFEIÇÕES PRÉ-EMBALADAS COMPOSTAS PRINCIPALMENTE DE CARNE DE CAÇA; REFEIÇÕES PRÉ-EMBALADAS CONSTITUÍDAS PRINCIPALMENTE POR MARISCO; REFEIÇÕES PREPARADAS CONSTITUÍDAS ESSENCIALMENTE POR PEIXE; REFEIÇÕES PREPARADAS CONSTITUÍDAS PRINCIPALMENTE POR LEGUMES; REFEIÇÕES PREPARADAS CONSTITUÍDAS PRINCIPALMENTE POR PATO; REFEIÇÕES PREPARADAS CONSTITUÍDAS PRINCIPALMENTE POR PERU; REFEIÇÕES PREPARADAS CONSTITUÍDAS PRINCIPALMENTE POR SUCEDÂNEOS DE CARNE; REFEIÇÕES PREPARADAS CONTENDO PRINCIPALMENTE BACON; REFEIÇÕES PREPARADAS DE CARNE; REFEIÇÕES PREPARADAS DE CARNE [EM QUE PREDOMINA A CARNE]; REFEIÇÕES PREPARADAS QUE CONTÊM [PRINCIPALMENTE] CARNE; REFEIÇÕES PREPARADAS QUE CONTÊM [PRINCIPALMENTE] CAÇA; REFEIÇÕES PREPARADAS QUE CONTÊM [PRINCIPALMENTE] FRANGO; REFEIÇÕES PREPARADAS QUE CONTÊM [PRINCIPALMENTE] MARISCO; REFEIÇÕES PREPARADAS QUE CONTÊM [PRINCIPALMENTE] OVOS; REFEIÇÕES PRONTAS A COMER

CONSTITUÍDAS PRINCIPALMENTE POR KEBAB; ROSTI [BOLOS FRITOS DE BATATA RALADA]; SALADAS DE AVES; SALADAS CÉSAR; SALADA DE BATATA; SALADAS DE FRANGO; SALADAS DE ENTRADA; SALADAS DE FRUTA; SALADAS DE LEGUMES; SALADAS DE LEGUMES E HORTALIÇAS PRÉ-CORTADAS; SALADAS PREPARADAS; SALADAS À BASE DE BATATA; SALGADINHOS À BASE DE CARNE; SAMGYETANG [SOPA COREANA DE GALINHA E GINSENG]; SOPA PRÉ-COZINHADA; SOPA INSTANTÂNEA; SOPAS; SOPAS EM LATA; SOPAS EM PÓ; TIRAS SECAS DE CARNE DE VACA; TIRAS DE LEGUMES FRITAS; TAJINE [PRATOS PREPARADOS À BASE DE CARNE, PEIXE, OU LEGUMES]; TAJINE [PRATO PREPARADO À BASE DE CARNE, PEIXE OU VEGETAIS]; BANHA; BANHA DE PORCO; BACON; BANHA PARA A ALIMENTAÇÃO; GIRASSOL (ÓLEO DE -) COMESTÍVEL; GORDURA DE CARNE DE VACA; GORDURA PARA CULINÁRIA; GORDURAS ALIMENTARES; GORDURAS COMESTÍVEIS; GORDURAS ANIMAIS PARA USO ALIMENTAR; GORDURAS PARA COZINHAR; MISTURAS À BASE DE GORDURA, PARA SANDUICHES; ÓLEOS ALIMENTARES; ÓLEO DE SOJA PARA A ALIMENTAÇÃO; ÓLEO DE SOJA PARA COZINHAR; ÓLEO DE SOJA PARA USO ALIMENTAR; ÓLEO DE SÊSAMO; ÓLEO DE SÊSAMO PARA ALIMENTAÇÃO; ÓLEOS COMESTÍVEIS PARA COZINHAR ALIMENTOS; ÓLEOS AROMATIZADOS; ÓLEOS COMESTÍVEIS; ÓLEOS COMESTÍVEIS PARA UTILIZAR COMO COBERTURA BRILHANTE DE ALIMENTOS; ÓLEOS CONDIMENTADOS; ÓLEOS DE ORIGEM ANIMAL PARA A ALIMENTAÇÃO; ÓLEOS DE OSSO [PARA USO ALIMENTAR]; ÓLEOS PARA COZINHAR; ÓLEOS PARA ALIMENTAÇÃO; ÓLEOS SOLIDIFICADOS PARA USO ALIMENTAR; SEBO COMESTÍVEL; SEBOS DE CARNE DE VACA [PARA USO ALIMENTAR]; TOUCINHO; ÓLEOS VEGETAIS PARA ALIMENTAÇÃO; CALDOS DE CARNE; CALDOS [SOPAS]; CALDO DE GALINHA; CALDO DE LEGUMES; CALDO DE VITELA; CALDOS; CALDOS[PREPARADOS]; CALDO DE CARNE DE VACA; CALDO DE CARNE DE VACA PICANTE [YUKGAEJANG]; BISQUES [SOPAS]; CALDOS DE PEIXE; CALDOS SOB A FORMA DE GRÂNULOS; CONCENTRADOS DE CALDO; CONCENTRADOS DE SOPAS; CONSOMMÉS; CUBOS DE CALDO; CUBOS DE SOPA; EXTRATOS DE AVES DOMÉSTICAS; EXTRATOS DE CARNE; EXTRATOS PARA SOPAS; EXTRACTOS DE ROSBIFE AROMATIZADOS; JULIANAS [SOPAS]; MISTURAS PARA FAZER CALDOS; PREPARAÇÕES PARA FAZER SOPA; PREPARAÇÕES PARA FAZER CALDOS; PASTAS PARA FAZER SOPA; SOPA À BASE DE OSSO DA PERNA DE VACA [SEOLLEONGTANG]; SEOLLEONGTANG [CALDO COREANO DE OSSO DE BOI]; SOPAS DE MISO PRÉ-COZINHADAS; ÓLEOS E GORDURAS; SUCEDÂNEOS DA CARNE DE AVES; TORRESMO FRITO.

(591)

(540)

COMGOSTO

(210) **662034****MNA**

(220) 2021.03.24

(300)

(730) **PT PEDRO DANIEL FERREIRA MAIA**

(511) 06 ESTRUTURAS E CONSTRUÇÕES TRANSPORTÁVEIS DE METAL; FERRAGENS METÁLICAS; MATERIAIS E ELEMENTOS DE METAL PARA EDIFICAÇÃO E

CONSTRUÇÃO; MATERIAIS NÃO TRANSFORMADOS E SEMITRANSFORMADOS DE METAL, SEM USO ESPECÍFICO; PORTAS, PORTÕES, JANELAS E REVESTIMENTOS DE JANELA (METÁLICOS)

(591)
(540)



(531) 26.15.9 ; 27.99.16

(210) **662036** MNA
(220) 2021.03.24
(300)
(730) **PT ADELINO DO NASCIMENTO LOPES**
(511) 33 VINHO; BEBIDAS ALCOÓLICAS (EXCLUINDO CERVEJA)
(591)
(540)

BERMA

(210) **662037** MNA
(220) 2021.03.24
(300)
(730) **PT IBERIANTASTE, LDA**
(511) 33 BEBIDAS ALCOÓLICAS (EXCLUINDO CERVEJA)
35 SERVIÇOS DE ADMINISTRAÇÃO COMERCIAL PARA O PROCESSAMENTO DE VENDAS FEITAS ATRAVÉS DA INTERNET; SERVIÇOS DE VENDA A RETALHO RELACIONADOS COM ALIMENTOS; SERVIÇOS DE VENDA RETALHISTA POR CATÁLOGO RELACIONADOS COM PRODUTOS ALIMENTARES; SERVIÇOS RETALHISTAS RELACIONADOS COM PREPARAÇÕES PARA A ELABORAÇÃO PRODUÇÃO DE BEBIDAS ALCOÓLICAS
(591)
(540)

IBERIANTASTE

(210) **662038** MNA
(220) 2021.03.24
(300)
(730) **PT HENRIQUE FERREIRA PAIS ESPECIALIDADES DE CORTIÇA,LDA**

(511) 20 MOBILIÁRIO E MÓVEIS
(591)
(540)

THE CORKMAN

(531) 27.5.1

(210) **662039** MNA
(220) 2021.03.24
(300)
(730) **PT MUNICÍPIO DE GONDOMAR**
(511) 35 PUBLICIDADE NA ÁREA DE TURISMO E VIAGENS
39 ORGANIZAÇÃO DE EXCURSÕES PARA TURISTAS
(591)
(540)

ROTA DOS BALOIÇOS DE GONDOMAR

(210) **662040** MNA
(220) 2021.03.24
(300)
(730) **PT FREGUESIA DE BELÉM**
(511) 41 EDUCAÇÃO, ENTRETENIMENTO E DESPORTO; SERVIÇOS DE PUBLICAÇÃO DE CONTEÚDOS DE ENTRETENIMENTO DE VÍDEO, ÁUDIO E MULTIMÉDIA; PUBLICAÇÃO, RELATO E REDAÇÃO DE TEXTOS
(591)
(540)

(591)
(540)



(531) 26.11.6 ; 26.11.7 ; 27.5.1

(210) **662041** MNA
(220) 2021.03.24
(300)
(730) **PT NEXTECHNIC LDA**
(511) 20 MOBILIÁRIO E MÓVEIS; ARMÁRIOS; ARMÁRIOS COM PRATELEIRAS E PORTAS; ARMÁRIOS DE COZINHA; ARMÁRIOS DE MOBILIÁRIO; ARMÁRIOS DE PAREDE; ARMÁRIOS DE SEGURANÇA; ARMÁRIOS DE ROUPA; ARMÁRIOS ENCASTRADOS; ARMÁRIOS PARA ARRUMAÇÃO; ARMÁRIOS PARA LAVATÓRIOS [MOBILIÁRIO]; ARMÁRIOS PARA LOUÇA; ARMÁRIOS PARA O ARMAZENAMENTO DE ARTIGOS; ARMÁRIOS PARA O ARMAZENAMENTO DE MATERIAIS;

ARMÁRIOS PARA QUARTOS; ARMÁRIOS PARA SAPATOS; BIOMBOS; BIOMBOS [MOBILIÁRIO]; BIOMBOS (MÓVEIS); CACIFOS PARA ROUPEIROS; CACIFOS PARA VESTUÁRIO; CAIXOTES PARA ARMAZENAGEM [MOBILIÁRIO]; CAIXOTES PARA ARRUMAÇÃO [MOBILIÁRIO]; CONSOLAS [MOBILIÁRIO]; DIVISÓRIAS PARA MÓVEIS; DIVISÓRIAS PARA MÓVEIS, EM MADEIRA; ESTANTES; ESTANTES (MOBILIÁRIO); ESTANTES DE BIBLIOTECA; ESTANTES EM MADEIRA [MOBILIÁRIO]; ESTANTES PARA ARRUMO; ESTANTES PARA BIBLIOTECA; ESTANTES PARA LIVROS; ESTANTES PARA LIVROS [MOBILIÁRIO]; ESTANTES PARA MÓVEIS; GARRAFEIRAS; GARRAFEIRAS [MOBILIÁRIO]; GAVETAS; GUARDA-ROUPAS; JUNTAS PARA MÓVEIS; MESAS; MOBILIÁRIO; MOBILIÁRIO DE COZINHA AJUSTÁVEL EM ALTURA; MOBILIÁRIO DE ARRUMAÇÃO; MOBILIÁRIO DE COZINHA ENCASTRADO; MOBILIÁRIO DOMÉSTICO; MOBILIÁRIO DOMÉSTICO EM MADEIRA; MOBILIÁRIO EM MADEIRA; MOBILIÁRIO PARA ESTABELECIMENTOS COMERCIAIS; MOBILIÁRIO PARA SALAS DE ESTAR; MÓDULOS DE COZINHA; MÓDULOS DE PRATELEIRAS; MÓDULOS DE CANTO [MOBILIÁRIO]; MÓDULOS DE ESTANTES [MOBILIÁRIO]; MÓDULOS [MOBÍLIA] PARA APLICAÇÃO POR DEBAIXO DO LAVA-LOIÇAS; MÓDULOS PARA ARRUMAÇÃO [MOBILIÁRIO]; MÓVEIS; MÓVEIS DE COMPONENTES COMBINÁVEIS; MÓVEIS PARA CASAS DE BANHO; PAINÉIS PARA MOBILIÁRIO; PAINÉIS PARA MOBÍLIA; PAINÉIS QUE SÃO COMPONENTES DE MOBILIÁRIO; PAINÉIS SEPARADORES DE DIVISÕES [MÓVEIS]; PAINÉIS SOB A FORMA DE MÓVEIS; PAINÉIS TRASEIROS [PARTES DE MÓVEIS]; PAINÉIS FRONTAIS DE GAVETAS; PORTAS DE CORRER PARA MÓVEIS; PORTAS DE MÓVEIS; PORTAS PARA GUARDA-FATOS; PORTAS PARA MOBILIÁRIO; PORTAS DE MADEIRA PRÉ-FABRICADAS PARA MÓVEIS; PRATELEIRAS; PRATELEIRAS E ESTANTES EM MADEIRA [MOBILIÁRIO]; PRATELEIRAS PARA ARRUMAÇÃO [MOBILIÁRIO]; PRATELEIRAS PARA MOBILIÁRIO; TAMPOS DE MESA; TAMPOS PARA MESAS; UNIDADES DE MOBILIÁRIO DE COZINHA; UNIDADES DE MOBILIÁRIO

40 FABRICO POR ENCOMENDA DE MÓVEIS; MONTAGEM DE MATERIAIS POR ENCOMENDA PARA TERCEIROS

(591) BRANCO; PRETO; VERMELHO;

(540)



(531) 26.4.7 ; 27.5.10 ; 27.5.11 ; 29.1.1

(210) **662042** MNA

(220) 2021.03.24

(300)

(730) PT MARIA LUÍSA DE GUIMARÃES
SERÓDIO

(511) 20 MOBILIÁRIO

21 CERÂMICA

41 EXPOSIÇÕES DE ARTE

42 SERVIÇOS DE DESIGN RELACIONADOS COM A DECORAÇÃO DE INTERIORES DE CASAS

(591)

(540)

DE VAGAR

(210) **662047** MNA

(220) 2021.03.24

(300)

(730) PT COSMORCHID UNIPessoal, LDA.

(511) 25 PARTES DE VESTUÁRIO, CALÇADO E CHAPELARIA.

(591)

(540)

GALEÃO

(210) **662051** MNA

(220) 2021.03.24

(300)

(730) PT CATARINA MACEDO FERREIRA LDA

(511) 25 CALÇADO; CHAPELARIA; PARTES DE VESTUÁRIO, CALÇADO E CHAPELARIA; VESTUÁRIO; ARTIGOS DE CHAPELARIA.

(591)

(540)

COOLET

(210) **662054** MNA

(220) 2021.03.24

(300)

(730) PT CATARINA PEREIRA NOGUEIRA

(511) 24 TOALHAS DE PRAIA.

25 ROUPA DE PRAIA; CHAPÉUS DE PRAIA; VESTIDOS DE PRAIA; CALÇADO DE PRAIA; FATOS DE BANHO; VESTUÁRIO DE BANHO; CALÇÕES DE BANHO; CALÇÕES DE BANHO ESTILO SURFISTA; FATOS DE BANHO PARA SENHORA; FATOS DE BANHO PARA HOMEM; FATOS DE BANHO PARA CRIANÇAS; TÚNICAS PARA USAR POR CIMA DO FATO DE BANHO; VESTUÁRIO; VESTUÁRIO INFORMAL; CALÇAS; CALÇÕES; SAIAS; TOPS [VESTUÁRIO]; T-SHIRTS; SWEATSHIRTS; SWEATSHIRTS COM CAPUZ; CAMISAS; CAMISOLAS; POLOS; CASACOS; CALÇADO; ROUPA INTERIOR; CACHECÓIS; VESTIDOS; BLUSAS; VESTUÁRIO DE DESPORTO.

(591)

(540)

SONNE

collection

(531) 27.5.1

(210) **662057** **MNA**
 (220) 2021.03.24
 (300)
 (730) **PT DAVID MANUEL RODRIGUES
 FERREIRA GOMES**

(511) 35 SERVIÇOS DE ASSISTÊNCIA, GESTÃO E ADMINISTRAÇÃO DE NEGÓCIOS; SERVIÇOS DE PUBLICIDADE, DE MARKETING E DE PROMOÇÃO; SERVIÇOS DE PUBLICIDADE, DE MARKETING E PROMOCIONAIS; SERVIÇOS DE PUBLICIDADE, DE PROMOÇÃO E DE MARKETING; SERVIÇOS DE PUBLICIDADE, PROMOCIONAIS E DE COMERCIALIZAÇÃO; ACONSELHAMENTO E INFORMAÇÃO COMERCIAL AOS CONSUMIDORES NA ESCOLHA DE PRODUTOS E SERVIÇOS; ADMINISTRAÇÃO DE VENDAS; ADMINISTRAÇÃO COMERCIAL DO LICENCIAMENTO DE PRODUTOS E SERVIÇOS PARA TERCEIROS [SERVIÇOS DE]; AQUISIÇÃO DE CONTRATOS PARA OUTROS PARA A VENDA DE PRODUTOS; AQUISIÇÃO DE CONTRATOS DE COMPRA E VENDA DE PRODUTOS E SERVIÇOS; AQUISIÇÃO DE PRODUTOS POR CONTA DE EMPRESAS; FORNECIMENTO DE ACONSELHAMENTO RELATIVO A PRODUTOS DE CONSUMO; FORNECIMENTO DE INFORMAÇÃO AOS CONSUMIDORES RELATIVAS A PRODUTOS E SERVIÇOS; FORNECIMENTO DE INFORMAÇÕES COMERCIAIS A CONSUMIDORES; FORNECIMENTO DE INFORMAÇÕES RELACIONADAS COM VENDAS COMERCIAIS; FORNECIMENTO DE INFORMAÇÕES RELATIVAS A PRODUTOS DE CONSUMO NO ÂMBITO DE PRODUTOS ALIMENTARES E BEBIDAS; FORNECIMENTO DE INFORMAÇÕES SOBRE PRODUTOS DE CONSUMO; FORNECIMENTO DE INFORMAÇÕES DE MERCADO RELACIONADAS COM PRODUTOS DE CONSUMO; FORNECIMENTO DE RECOMENDAÇÕES RELATIVAS A PRODUTOS DE CONSUMO; FORNECIMENTO DE RECOMENDAÇÕES SOBRE PRODUTOS A CONSUMIDORES PARA FINS COMERCIAIS; FORNECIMENTO DE SERVIÇOS DE COMPARAÇÃO DE PREÇOS EM LINHA; ORGANIZAÇÃO DA COMPRA DE PRODUTOS PARA TERCEIROS; ORGANIZAÇÃO DE APRESENTAÇÕES COMERCIAIS RELACIONADAS COM A COMPRA E VENDA DE PRODUTOS; ORGANIZAÇÃO DE TRANSAÇÕES COMERCIAIS PARA OUTROS ATRAVÉS DE LOJAS ONLINE; PROCESSAMENTO ADMINISTRATIVO DE ENCOMENDAS; PROCESSAMENTO ADMINISTRATIVO DE ORDENS DE COMPRA; PROCESSAMENTO ADMINISTRATIVO DE ORDENS DE COMPRA EFECTUADAS POR TELEFONE OU COMPUTADOR; PROCESSAMENTO ELETRÓNICO DE PEDIDOS; SERVIÇO AUTOMÁTICO DE EMPRESAS PARA REALIZAR NOVOS PEDIDOS DE ENCOMENDAS; SERVIÇOS DE ANÁLISE DE PREÇOS; SERVIÇOS DE ENCOMENDA POR GROSSO; SERVIÇOS DE ENCOMENDAS ON-LINE; SERVIÇOS DE FORNECIMENTO DE BEBIDASALCOÓLICAS PARA TERCEIROS [SERVIÇOS DE COMPRA DE PRODUTOS PARA OUTRAS EMPRESAS]; SERVIÇOS DE GESTÃO DE VENDAS; SERVIÇOS DE LOJA DE VENDA A RETALHO SEM PESSOAL RELACIONADO COM BEBIDAS; SERVIÇOS DE LOJA DE VENDA A RETALHO SEM PESSOAL RELACIONADO COM PRODUTOS ALIMENTARES; SERVIÇOS DE VENDA A RETALHO RELACIONADOS COM ALIMENTOS; SERVIÇOS DE VENDA A RETALHO POR CATÁLOGO RELACIONADOS COM BEBIDAS NÃO ALCOÓLICAS; SERVIÇOS DE VENDA A RETALHO RELATIVOS A DOÇARIAS; SERVIÇOS DE VENDA A RETALHO RELATIVOS A FLORES; SERVIÇOS DE VENDA A RETALHO RELATIVOS A FRUTAS; SERVIÇOS DE VENDA A RETALHO RELACIONADOS COM

PRODUTOS DE JARDINAGEM; SERVIÇOS DE VENDA A RETALHO RELATIVOS A PRODUTOS DE CHARCUTARIA; SERVIÇOS DE VENDA A RETALHO RELACIONADOS COM TÊXTEIS PARA O LAR; SERVIÇOS DE VENDA A RETALHO DE APARELHOS DE COZINHA; SERVIÇOS DE VENDA A RETALHO DE CHÁVENAS E COPOS; SERVIÇOS DE VENDA A RETALHO RELACIONADOS COM PRODUTOS DE PADARIA; SERVIÇOS DE VENDA POR GROSSO DE APARELHOS DE COZINHA; SERVIÇOS DE VENDA POR GROSSO DE TAÇAS E COPOS; SERVIÇOS DE VENDA POR GROSSO RELATIVOS A DOÇARIAS; SERVIÇOS DE VENDA POR GROSSO RELATIVOS A FLORES; SERVIÇOS DE VENDA RETALHISTA ATRAVÉS DE ENCOMENDA POR CORRESPONDÊNCIA RELACIONADOS COM BEBIDAS NÃO ALCOÓLICAS; SERVIÇOS DE VENDA RETALHISTA ATRAVÉS DE ENCOMENDA POR CORRESPONDÊNCIA RELACIONADOS COM CERVEJAS; SERVIÇOS DE VENDA RETALHISTA ATRAVÉS DE REDES INFORMÁTICAS MUNDIAIS RELACIONADOS COM BEBIDAS NÃO ALCOÓLICAS; SERVIÇOS DE VENDA RETALHISTA POR CATÁLOGO RELACIONADOS COM PRODUTOS ALIMENTARES; SERVIÇOS DE VENDA RETALHISTA ATRAVÉS DE ENCOMENDA POR CORRESPONDÊNCIA RELACIONADOS COM BEBIDAS ALCOÓLICAS (COM EXCEÇÃO DE CERVEJAS); SERVIÇOS DE VENDA RETALHISTA ATRAVÉS DE ENCOMENDA POR CORRESPONDÊNCIA RELACIONADOS COM PRODUTOS ALIMENTARES; SERVIÇOS DE VENDA RETALHISTA ATRAVÉS DE REDES INFORMÁTICAS MUNDIAIS RELACIONADOS COM BEBIDAS ALCOÓLICAS (COM EXCEÇÃO DE CERVEJA); SERVIÇOS DE VENDA RETALHISTA ATRAVÉS DE REDES INFORMÁTICAS MUNDIAIS RELACIONADOS COM CERVEJAS; SERVIÇOS DE VENDA RETALHISTA ATRAVÉS DE REDES INFORMÁTICAS MUNDIAIS RELACIONADOS COM PRODUTOS ALIMENTARES; SERVIÇOS DE VENDA RETALHISTA POR CATÁLOGO RELACIONADOS COM CERVEJAS; SERVIÇOS GROSSISTAS RELACIONADOS COM CARNES; SERVIÇOS GROSSISTAS RELACIONADOS COM EQUIPAMENTO PARA COZEDURA DE ALIMENTOS; SERVIÇOS GROSSISTAS RELACIONADOS COM BEBIDAS NÃO ALCOÓLICAS; SERVIÇOS GROSSISTAS RELACIONADOS COM CERVEJA; SERVIÇOS GROSSISTAS RELACIONADOS COM PREPARAÇÕES PARA A ELABORAÇÃO DE BEBIDAS; SERVIÇOS GROSSISTAS RELACIONADOS COM PRODUTOS DE LIMPEZA; SERVIÇOS GROSSISTAS RELACIONADOS COM TALHERES; SERVIÇOS GROSSISTAS RELACIONADOS COM UTENSÍLIOS DE COZINHA; SERVIÇOS GROSSISTAS RELACIONADOS COM SOBREMESAS; SERVIÇOS GROSSISTAS RELACIONADOS COM IOGURTES CONGELADOS; SERVIÇOS GROSSISTAS RELACIONADOS COM MARISCOS; SERVIÇOS GROSSISTAS RELACIONADOS COM PREPARAÇÕES PARA A ELABORAÇÃO DE BEBIDAS ALCOÓLICAS; SERVIÇOS GROSSISTAS RELACIONADOS COM PRODUTOS LÁCTEOS; SERVIÇOS GROSSISTAS RELACIONADOS COM SORVETES; SERVIÇOS GROSSISTAS RELACIONADOS COM ALIMENTOS; SERVIÇOS GROSSISTAS RELACIONADOS COM CACAU; SERVIÇOS GROSSISTAS RELACIONADOS COM CAFÉ; SERVIÇOS GROSSISTAS RELACIONADOS COM CHOCOLATES; SERVIÇOS GROSSISTAS RELACIONADOS COM CONFEITARIA; SERVIÇOS GROSSISTAS RELACIONADOS COM GELADOS; SERVIÇOS GROSSISTAS RELACIONADOS COM CHÁS; SERVIÇOS RETALHISTAS RELACIONADOS COM ALIMENTOS; SERVIÇOS RETALHISTAS RELACIONADOS COM CACAU; SERVIÇOS RETALHISTAS RELACIONADOS COM CAFÉ; SERVIÇOS RETALHISTAS

RELACIONADOS COM CHÁS; SERVIÇOS RETALHISTAS RELACIONADOS COM EQUIPAMENTO PARA COZEDURA DE ALIMENTOS; SERVIÇOS RETALHISTAS RELACIONADOS COM PRODUTOS DE LIMPEZA; SERVIÇOS RETALHISTAS RELACIONADOS COM CARNES; SERVIÇOS RETALHISTAS RELACIONADOS COM CERVEJA; SERVIÇOS RETALHISTAS RELACIONADOS COM PREPARAÇÕES PARA A ELABORAÇÃO PRODUÇÃO DE BEBIDAS; SERVIÇOS RETALHISTAS RELACIONADOS COM PREPARAÇÕES PARA A ELABORAÇÃO PRODUÇÃO DE BEBIDAS ALCOÓLICAS; SERVIÇOS RETALHISTAS RELACIONADOS COM TALHERES; SERVIÇOS RETALHISTAS RELACIONADOS COMGELADOS; SERVIÇOS RETALHISTAS RELACIONADOS COM IOGURTES CONGELADOS; SERVIÇOS RETALHISTAS RELACIONADOS COM SORVETES.

(591)

(540)

E SUPER

(210) **662062** MNA

(220) 2021.03.24

(300)

(730) **PT ANTÓNIO LUÍSA DOS SANTOS**

(511) 30 PRODUTOS DE PADARIA; PRODUTOS DE PADARIA SEM GLÚTEN; PASTELARIA, BOLOS, TARTES E BISCOITOS (BOLACHAS).

(591)

(540)

PANIFICADORA DO BAIRRO

(210) **662138** MNA

(220) 2021.03.23

(300)

(730) **PT SPORTING CLUBE DE BRAGA - FUTEBOL, SAD.**(511) 06 ESTRUTURAS E CONSTRUÇÕES TRANSPORTÁVEIS DE METAL; ESTÁTUAS E OBRAS DE ARTE EM METAIS COMUNS; QUINILHARIA METÁLICA
09 IMANES, MAGNETIZADORES E DESMAGNETIZADORES

14 CAIXAS DE JOIAS E CAIXAS DE RELÓGIOS; PORTA-CHAVES E CORRENTES PARA CHAVES, E RESPETIVOS BERLOQUES; ARTIGOS DE JOALHARIA; CRONOMÉTRICOS (INSTRUMENTOS -); INSTRUMENTOS CRONOLÓGICOS; INSTRUMENTOS CRONOMÉTRICOS; INSTRUMENTOS DE CRONOMETRAGEM; INSTRUMENTOS DE RELOJOARIA; ITENS DE JOALHARIA; PRODUTOS DE JOALHARIA

16 MATERIAIS E UTENSÍLIOS PARA DECORAÇÃO E ARTE; OBRAS DE ARTE E ESTATUETAS DE PAPEL E CARTÃO, E MODELOS DE ARQUITETOS; PAPEL E CARTÃO; SACOS E ARTIGOS PARA O ACONDICIONAMENTO, EMBRULHO E ARMAZENAMENTO DE PAPEL, CARTÃO OU MATÉRIAS PLÁSTICAS; MATERIAL IMPRESSO E ARTIGOS DE PAPELARIA E DE INSTRUÇÃO

18 BAGAGENS, MALAS, CARTEIRAS E OUTRAS BOLSAS DE TRANSPORTE; GUARDA-CHUVAS E GUARDA-SÓIS

21 ESTÁTUAS, ESTATUETAS, PLACAS E OBRAS DE ARTE, FEITOS DE MATERIAIS TAIS COMO PORCELANA, TERRACOTA OU VIDRO, INCLUÍDOS NA CLASSE

25 CALÇADO; CHAPELARIA; VESTUÁRIO

28 ARTIGOS E EQUIPAMENTO DE DESPORTO; BRINQUEDOS, JOGOS E ARTIGOS DE BRINCAR

35 SERVIÇOS DE PUBLICIDADE, DE MARKETING E DE PROMOÇÃO

41 EDUCAÇÃO, ENTRETENIMENTO E DESPORTO; SERVIÇOS DE EDUCAÇÃO, ENTRETENIMENTO E DESPORTO

(591) PRETO; VERMELHO; DOURADO;

(540)



(531) 27.5.17 ; 27.5.22 ; 29.1.1 ; 29.1.97

(210) **662139** MNA

(220) 2021.03.23

(300)

(730) **PT LILIA GAMA ASIS DE BRITO E SILVA**

(511) 45 ALUGUER DE VESTUÁRIO; ALUGUER DE ROUPA; ALUGUER DE SACOS DE MÃO; ASSISTÊNCIA NA INDUMENTÁRIA DE KIMONOS; CONSULTORIA DE ESTILO PESSOAL EM MATÉRIA DE GUARDA-ROUPA; CONSULTORIA EM ESTILO PESSOAL DE GUARDA-ROUPA; INFORMAÇÕES SOBRE MODA; PLANEAMENTO E ORGANIZAÇÃO DE CERIMÔNIAS DE CASAMENTO; PRESTAÇÃO DE INFORMAÇÕES SOBRE MODA; SERVIÇOS DE AJUSTE DE SOUTIENS; SERVIÇOS DE APRESENTAÇÃO PESSOAL; SERVIÇOS DE CONSULTORIA PERSONALIZADA SOBRE MODA; SERVIÇOS DE ESTILISMO PESSOAL RELACIONADO COM O VESTUÁRIO; SERVIÇOS PERSONALIZADOS DE COMPRAS.

(591)

(540)

LOOK AT ME

(210) **662141** MNA

(220) 2021.03.23

(300)

(730) **PT JARDINS DO DÃO, EMPRESA DECORAÇÃO ESPAÇOS VERDES LDA**

(511) 31 PLANTAS; PLANTAS NATURAIS; PLANTAS VIVAS; PLANTAS FRESCAS; PLANTAS TREPadeiras; ROSAS [PLANTAS]; PLANTAS SECAS; ÁRVORES [PLANTAS]; PLANTAS DE INTERIOR; PLANTAS

NATURAIS VIVAS; BOLBOS DE PLANTAS; PLANTAS DE VIVEIRO; PLANTAS DE FLORES; PLANTAS DE FOLHAGEM; SEMENTES DE PLANTAS; ESTACAS DE PLANTAS; PLANTAS EM VASOS; PLANTAS SECAS PARA DECORAÇÃO; PLANTAS FRESCAS EM VASOS; PLANTAS VIVAS PARA LAGOS; PLANTAS DE FRUTO VIVAS; PLANTAS VIVAS PARA AQUÁRIOS; PLANTAS E FLORES NATURAIS; RESÍDUOS DE PLANTAS (MATÉRIAS-PRIMAS); BOLBOS DE PLANTAS PARA USO AGRÍCOLA; BOLBOS DE PLANTAS PARA USO HORTÍCOLA.

(591)
(540)



HORTO DO DÃO
garden center

(531) 5.3.13 ; 5.3.20 ; 26.11.12

(210) **662142** MNA
(220) 2021.03.23
(300)
(730) PT IAPMEI - AGÊNCIA PARA A
COMPETITIVIDADE E INOVAÇÃO, I.P.

(511) 35 SERVIÇOS DE PUBLICIDADE, DE PROMOÇÃO E DE
MARKETING; SERVIÇOS DE PUBLICIDADE, DE
MARKETING E DE PROMOÇÃO; SERVIÇOS DE
PUBLICIDADE, DE MARKETING E PROMOCIONAIS.

(591)
(540)

COMPANIES FROM PORTUGAL

(210) **662143** MNA
(220) 2021.03.23
(300)
(730) PT PAULO SANTOS & CÉLIA AMADO, LDA.
(511) 33 VINHO
(591)
(540)

VALE ESPINHO

(210) **662144** MNA
(220) 2021.03.23
(300)
(730) PT PAULO SANTOS & CÉLIA AMADO, LDA.
(511) 33 VINHO.
(591)
(540)

POÇO DA CORRENTE

(210) **662145** MNA
(220) 2021.03.23
(300)
(730) PT PAULO SANTOS & CÉLIA AMADO, LDA.
(511) 33 VINHO.
(591)
(540)

CRUZEIRO DA LAGOA

(210) **662147** MNA
(220) 2021.03.23
(300)
(730) PT PAULO SANTOS & CÉLIA AMADO, LDA.
(511) 33 VINHO.
(591)
(540)

ESGALHÃO

(210) **662148** MNA
(220) 2021.03.23
(300)
(730) PT PAULO SANTOS & CÉLIA AMADO, LDA.
(511) 33 VINHO.
(591)
(540)

AVÔ ANACLETO

(210) **662149** MNA
(220) 2021.03.23
(300)
(730) PT PAULO SANTOS & CÉLIA AMADO, LDA.
(511) 33 VINHO.
(591)
(540)

PÉ DE CHUMBO

(210) **662150** MNA
 (220) 2021.03.23
 (300)
 (730) **PT PAULO SANTOS & CÉLIA AMADO, LDA.**
 (511) 33 VINHO.
 (591)
 (540)

VALE DA LAPA

(210) **662151** MNA
 (220) 2021.03.24
 (300)
 (730) **PT LUÍS LISBOA**
 (511) 33 BEBIDAS ALCOÓLICAS EXCETO CERVEJA
 (591)
 (540)



(531) 2.9.1 ; 27.5.10 ; 27.5.17

(210) **662152** MNA
 (220) 2021.03.24
 (300)
 (730) **PT V.A. TOUR OPERADOR, UNIPessoal LDA.**
 (511) 39 INFORMAÇÕES SOBRE VIAGENS; INFORMAÇÕES DE VIAGENS; RESERVAS PARA VIAGENS; RESERVA DE VIAGENS; PLANEAMENTO DE VIAGENS; ORGANIZAÇÃO DE VIAGENS; SERVIÇOS DE VIAGENS; CONSULTADORIA EM VIAGENS; SERVIÇOS DE VIAGENS AÉREAS; SERVIÇOS DE AGÊNCIA DE VIAGENS PARA VIAGENS DE NEGÓCIOS; AGENTES DE ORGANIZAÇÃO DE VIAGENS; FORNECIMENTO DE INFORMAÇÕES SOBRE VIAGENS; ORGANIZAÇÃO DE VIAGENS EM AUTOCARROS; ORGANIZAÇÃO DE VIAGENS DE AUTOCARRO; RESERVA DE BILHETES PARA VIAGENS; ORGANIZAÇÃO DE VIAGENS AO ESTRANGEIRO; SERVIÇOS DE PLANEAMENTO DE VIAGENS; SERVIÇOS DE VIAGENS EM NAVIOS; ORGANIZAÇÃO DE VIAGENS DE NEGÓCIOS; ORGANIZAÇÃO E RESERVA DE VIAGENS;

VIAGENS E TRANSPORTE DE PASSAGEIROS; MEDIAÇÃO E RESERVA DE VIAGENS; ORGANIZAÇÃO DE TRANSPORTE E VIAGENS; SERVIÇOS DE ACOMPANHANTES EM VIAGENS; SERVIÇOS DE AGÊNCIA DE VIAGENS RELACIONADOS COM VIAGENS POR AUTOCARRO; RESERVAS DE CAMAROTES PARA VIAGENS; SERVIÇOS PARA RESERVAS DE VIAGENS; RESERVA DE ASSENTOS PARA VIAGENS; AGÊNCIAS DE RESERVAS DE VIAGENS; RESERVA DE LUGARES PARA VIAGENS; SERVIÇOS DE GUIAS PARA VIAGENS; FORNECIMENTO DE BILHETES DE VIAGENS; ORGANIZAÇÃO E MEDIAÇÃO DE VIAGENS; SERVIÇOS DE AGÊNCIA DE VIAGENS PARA A ORGANIZAÇÃO DE VIAGENS; ORGANIZAÇÃO DE VIAGENS DE FÉRIAS; REALIZAÇÃO DE VIAGENS POR SIGHTSEEING; SERVIÇOS DE INFORMAÇÃO RELACIONADOS COM VIAGENS; FORNECIMENTO DE INFORMAÇÕES RELACIONADAS COM VIAGENS; PRESTAÇÃO DE INFORMAÇÕES RELACIONADAS COM VIAGENS; SERVIÇOS DE INFORMAÇÕES RELACIONADAS COM VIAGENS; SERVIÇOS DE AGÊNCIA DE VIAGENS PARA A ORGANIZAÇÃO DE VIAGENS DE FÉRIAS; SERVIÇOS DE RESERVAS DE VIAGENS TURÍSTICAS; PRESTAÇÃO DE INFORMAÇÕES TURÍSTICAS SOBRE VIAGENS; ORGANIZAÇÃO DE VIAGENS POR VIA AÉREA; PLANIFICAÇÃO, ORGANIZAÇÃO E RESERVA DE VIAGENS; DISPONIBILIZAÇÃO DE INFORMAÇÃO ONLINE SOBRE VIAGENS; RESERVA DE LUGARES PARA VIAGENS AÉREAS; ORGANIZAÇÃO DE VIAGENS RECREATIVAS DE GRUPO; PRESTAÇÃO DE INFORMAÇÕES COMPUTORIZADAS SOBRE VIAGENS; SERVIÇOS INFORMATIZADOS DE RESERVA DE VIAGENS; SERVIÇOS DE RESERVAS PARA VIAGENS MARÍTIMAS; SERVIÇOS DE RESERVA DE VIAGENS AÉREAS; SERVIÇOS DE RESERVAS PARA VIAGENS AÉREAS; SERVIÇOS DE RESERVA DE BILHETES PARA VIAGENS; SERVIÇOS DE RESERVAS PARA VIAGENS POR TERRA; SERVIÇOS DE INFORMAÇÃO COMPUTORIZADOS RELACIONADOS COM VIAGENS; CONSULTADORIA PARA PLANEAMENTO DE ITINERÁRIOS DE VIAGENS; DISPONIBILIZAÇÃO DE INFORMAÇÃO SOBRE TRANSPORTE E VIAGENS; SERVIÇOS DE ORGANIZAÇÃO E RESERVA DE VIAGENS; RESERVA DE LUGARES PARA VIAGENS DE COMBOIO; RESERVA DE LUGARES PARA VIAGENS DE AUTOCARRO; SERVIÇOS DE RESERVAS DE VIAGENS DE FÉRIAS; SERVIÇOS DE MARCAÇÃO E RESERVA DE VIAGENS; RESERVAS E MARCAÇÕES DE ASSENTOS PARA VIAGENS; SERVIÇOS DE EMISSÃO DE BILHETES PARA VIAGENS; SERVIÇOS DE AGÊNCIA DE RESERVAS PARA VIAGENS; ORGANIZAÇÃO DE VIAGENS DE E PARA HOTÉIS; SERVIÇOS DE AGÊNCIA PARA ORGANIZAÇÃO DE VIAGENS; ORGANIZAÇÃO DE VIAGENS E PASSEIOS DE BARCO; RESERVA DE BILHETES PARA VIAGENS DE COMBOIO; SERVIÇOS DE AGÊNCIA DE RESERVAS RELATIVAS A VIAGENS; PRESTAÇÃO DE INFORMAÇÕES SOBRE ASSUNTOS RELACIONADOS COM VIAGENS; SERVIÇOS PARA FORNECIMENTO DE INFORMAÇÕES RELACIONADAS COM VIAGENS; SERVIÇOS DE CONSULTA DE HORÁRIOS RELACIONADOS COM VIAGENS; ORGANIZAÇÃO DE VIAGENS COM FINS CULTURAIS AO ESTRANGEIRO; RESERVA DE VIAGENS ATRAVÉS DE AGÊNCIAS DE TURISMO; RESERVA DE VIAGENS DE FÉRIAS E VISITAS TURÍSTICAS; DISPONIBILIZAÇÃO DE INFORMAÇÃO ATRAVÉS DA INTERNET SOBRE VIAGENS; SERVIÇOS DE AGÊNCIA DE MARCAÇÃO DE VIAGENS AÉREAS; SERVIÇOS DE ACESSORIA RELATIVOS A ITINERÁRIOS DE VIAGENS; PRESTAÇÃO DE INFORMAÇÕES SOBRE VIAGENS ATRAVÉS DE COMPUTADOR; SERVIÇOS DE RESERVA DE VIAGENS E DE TRANSPORTES;

SERVIÇOS DE AGÊNCIAS DE VIAGENS E DE RESERVAS; SERVIÇOS DE AGÊNCIA PARA A ORGANIZAÇÃO DE VIAGENS; PRESTAÇÃO DE INFORMAÇÕES RELACIONADAS COM ITINERÁRIOS DE VIAGENS; SERVIÇOS DE RESERVA PARA VIAGENS DE TRANSPORTE AÉREO; SERVIÇOS DE OPERADORES TURÍSTICOS PARA RESERVA DE VIAGENS; DISPONIBILIZAÇÃO DE INFORMAÇÃO SOBRE VIAGENS TURÍSTICAS ATRAVÉS DA INTERNET; SERVIÇOS DE INFORMAÇÃO E CONSULTADORIA EM MATÉRIAS DE VIAGENS; ORGANIZAÇÃO E RESERVA DE VIAGENS PARA PACOTES DE FÉRIAS; SERVIÇOS DE TRANSPORTE E VIAGENS PARA PESSOAS COM DEFICIÊNCIA; COORDENAÇÃO DA ORGANIZAÇÃO DE VIAGENS PARA INDIVÍDUOS E GRUPOS; SERVIÇOS DE RESERVA DE BILHETES PARA VIAGENS E EXCURSÕES; ALUGUER DE MÁQUINAS DE EMISSÃO DE BILHETES PARA VIAGENS; SERVIÇOS DE INFORMAÇÃO COMPUTORIZADOS RELACIONADOS COM RESERVAS DE VIAGENS; SERVIÇOS DE GUIAS DE VIAGEM E DE INFORMAÇÕES SOBRE VIAGENS; SERVIÇOS DE PACOTE DE FÉRIAS PARA A ORGANIZAÇÃO DE VIAGENS; PLANIFICAÇÃO, ORGANIZAÇÃO E RESERVA DE VIAGENS ATRAVÉS DE MEIOS ELETRÔNICOS; PLANEAMENTO E RESERVA DE VIAGENS AÉREAS, ATRAVÉS DE MEIOS ELETRÔNICOS; INFORMAÇÕES DE VIAGENS SOBRE ALTERAÇÕES DEVIDAS A CONDIÇÕES METEOROLÓGICAS ADVERSAS; SERVIÇOS DE AGÊNCIAS DE VIAGENS, NOMEADAMENTE RESERVAS E MARCAÇÕES DE TRANSPORTES; PRESTAÇÃO DE INFORMAÇÕES RELATIVAS A VIAGENS AÉREAS, ATRAVÉS DE MEIOS ELETRÔNICOS; PLANEAMENTO E RESERVA DE VIAGENS E TRANSPORTES, ATRAVÉS DE MEIOS ELETRÔNICOS; DISPONIBILIZAÇÃO DE INFORMAÇÃO SOBRE VIAGENS ATRAVÉS DE UMA REDE INFORMÁTICA MUNDIAL; SERVIÇOS DE AGÊNCIA DE VIAGENS, DESIGNADAMENTE ORGANIZAÇÃO DE TRANSPORTE PARA VIAJANTES; ORGANIZAÇÃO DE VIAGENS, COMO PROGRAMA BÔNUS, PARA CLIENTES DE CARTÕES DE CRÉDITO; PRESTAÇÃO DE INFORMAÇÕES RELATIVAS A VIAGENS E TRANSPORTES, ATRAVÉS DE MEIOS ELETRÔNICOS; DISPONIBILIZAÇÃO DE INFORMAÇÃO ATRAVÉS DA INTERNET SOBRE RESERVA DE VIAGENS DE NEGÓCIO; DISPONIBILIZAÇÃO DE INFORMAÇÃO SOBRE TRANSPORTES E VIAGENS ATRAVÉS DE APARELHOS E DISPOSITIVOS MÓVEIS DE TELECOMUNICAÇÕES; PRESTAÇÃO DE INFORMAÇÕES RELATIVAS AO PLANEAMENTO E À RESERVA DE VIAGENS AÉREAS, ATRAVÉS DE MEIOS ELETRÔNICOS; CONSULTADORIA EM MATÉRIA DE VIAGENS PROPORCIONADA ATRAVÉS DE CENTROS DE CHAMADAS E LINHAS DE ASSISTÊNCIA TELEFÔNICA; FORNECIMENTO DE INFORMAÇÕES RELATIVAS AO PLANEAMENTO E À RESERVA DE VIAGENS E TRANSPORTES, ATRAVÉS DE MEIOS ELETRÔNICOS; CONSULTADORIA EM MATÉRIA DE VIAGENS DE NEGÓCIOS PROPORCIONADA ATRAVÉS DE CENTROS DE CHAMADAS E LINHAS DE ASSISTÊNCIA TELEFÔNICA; ALUGUER DE VEÍCULOS; ALUGUER DE VEÍCULOS FERROVIÁRIOS; ALUGUER DE VEÍCULOS COMERCIAIS; ALUGUER DE VEÍCULOS RECREATIVOS; ALUGUER DE VEÍCULOS MOTORIZADOS; ALUGUER DE VEÍCULOS TERRESTRES; ALUGUER DE VEÍCULOS RODOVIÁRIOS; ALUGUER DE VEÍCULOS ELÉTRICOS; ALUGUER CONTRATUAL DE VEÍCULOS; ALUGUER DE VEÍCULOS DE PASSAGEIROS; ALUGUER DE CAMIÕES E VEÍCULOS; ALUGUER DE PEÇAS DE VEÍCULOS; ALUGUER POR CONTRATO DE VEÍCULOS;

ALUGUER DE VEÍCULOS RODOVIÁRIOS MOTORIZADOS; ALUGUER DE VEÍCULOS PARA VIAGEM; ALUGUER DE VEÍCULOS DE TRANSPORTE; ALUGUER DE VEÍCULOS PARA TRANSPORTE; ALUGUER DE VEÍCULOS TERRESTRES MOTORIZADOS; ALUGUER DE VEÍCULOS DE MERCADORIAS; ORGANIZAÇÃO DE ALUGUER DE VEÍCULOS; ORGANIZAÇÃO DO ALUGUER DE VEÍCULOS; ALUGUER DE TEJADILHOS PARA VEÍCULOS; SERVIÇOS DE ALUGUER DE VEÍCULOS MOTORIZADOS; ALUGUER DE CAMIÕES (VEÍCULOS DE CARGA); CONTRATO DE ALUGUER DE VEÍCULOS MOTORIZADOS; SERVIÇOS DE ALUGUER DE VEÍCULOS TERRESTRES; SERVIÇOS DE ALUGUER DE VEÍCULOS AUTOMÓVEIS; ALUGUER DE VEÍCULOS EQUIPADOS COM GPS; SERVIÇOS DE RESERVA PARA ALUGUER DE VEÍCULOS; SERVIÇOS RELACIONADOS COM O ALUGUER DE VEÍCULOS; PRESTAÇÃO DE SERVIÇOS DE ALUGUER DE VEÍCULOS; ALUGUER POR CONTRATO DE VEÍCULOS DE TRANSPORTE; SERVIÇOS DE ALUGUER DE VEÍCULOS DE TRANSPORTE; SERVIÇOS DE ALUGUER DE VEÍCULOS TERRESTRES MOTORIZADOS; ALUGUER DE BARRAS DE TEJADILHO PARA VEÍCULOS; ALUGUER DE VEÍCULOS DE TRACÇÃO E REBOQUES; ALUGUER DE VEÍCULOS EQUIPADOS COM FUSO-MOTOR; ALUGUER DE LUGARES DE ESTACIONAMENTO DE VEÍCULOS; ALUGUER DE VEÍCULOS FERROVIÁRIOS PARA REPERFILAR PERFIS FERROVIÁRIOS; ALUGUER DE VEÍCULOS EQUIPADOS COM PLATAFORMAS DE ELEVAÇÃO; ALUGUER DE VEÍCULOS, EM PARTICULAR, AUTOMÓVEIS E CAMIÕES; ALUGUER DE LUGARES DE ESTACIONAMENTO E GARAGENS PARA VEÍCULOS; SERVIÇOS RELACIONADOS COM A ORGANIZAÇÃO DE ALUGUER DE VEÍCULOS; ALUGUER DE VEÍCULOS FERROVIÁRIOS PARA A MEDIÇÃO DE PERFIS FERROVIÁRIOS; ALUGUER DE VEÍCULOS E APARELHOS DE LOCOMOÇÃO POR VIA AÉREA; ORGANIZAÇÃO DE TRANSPORTE PARA EXCURSÕES DETURISMO; CORRETAGEM/AGÊNCIAS MARÍTIMA; AGÊNCIAS DE EXPEDIÇÃO; CORRETAGEM/AGÊNCIAS DE TRANSPORTE; AGÊNCIAS/AGENCIAMENTO DE MERCADORIAS; AGÊNCIAS DE MEDIAÇÃO DE TRANSPORTE; SERVIÇOS DE AGÊNCIAS DE EXPEDIÇÃO; SERVIÇOS DE AGÊNCIAS DE EXPEDIÇÃO DE MERCADORIAS; SERVIÇOS DE AGÊNCIAS DE RECUPERAÇÃO DE AUTOMÓVEIS; SERVIÇOS DE AGÊNCIAS EXPEDIÇÃO DE MERCADORIAS; RESERVAS DE VISITAS TURÍSTICAS ATRAVÉS DE AGÊNCIAS; SERVIÇOS DE AGÊNCIAS PARA ORGANIZAÇÃO DO TRANSPORTE DE MERCADORIAS

(591)

(540)



V.A. TOUR MOVE ON

(531) 26.15.1 ; 27.5.17

(210) 662153

(220) 2021.03.24

(300)

(730) PT SARA CRISTIANA FIGUEIREDO MARTINS

(511) 09 SOFTWARE; SOFTWARE EDUCATIVO

MNA

41 ADMINISTRAÇÃO [ORGANIZAÇÃO] DE
 ATIVIDADES CULTURAIS; ENSINO [FORMAÇÃO]

42 SERVIÇOS DE DESIGN

(591) RGB 117, 209, 131; RGB 221, 241, 252;

(540)



OH!BUG

(531) 5.3.14 ; 24.17.4 ; 24.17.25 ; 27.5.17 ; 29.1.3 ; 29.1.4

(210) **662154** MNA

(220) 2021.03.24

(300)

(730) **PT JOSÉ CARLOS MOREIRA DIAS**

(511) 36 SERVIÇOS IMOBILIÁRIOS

(591) AZUL; PRETO; AMARELO; ROSA;

(540)



JOSÉ DIAS

IMÓVEIS

(531) 7.1.8 ; 27.5.10 ; 27.5.11 ; 29.1.13

(210) **662155** MNA

(220) 2021.03.24

(300)

(730) **PT MUNICÍPIO DE CHAVES**

(511) 09 ÍMANES DECORATIVOS

14 PORTA-CHAVES

16 IMAGENS; CADERNOS; LÁPIS

18 CHAPÉUS-DE-CHUVA

21 CANECAS; RECIPIENTES TÉRMICOS PARA BEBIDAS

25 T-SHIRTS

26 ALFINETES, SEM SER JOALHARIA

41 SERVIÇOS DE MUSEU

(591) PANTONE 872 C; PANTONE 640 C;

(540)



(531) 5.5.20 ; 5.5.21 ; 26.1.6 ; 26.1.12 ; 26.4.5 ; 27.5.1 ; 27.5.11 ; 29.1.4 ; 29.1.97

(210) **662157** MNA

(220) 2021.03.24

(300)

(730) **PT MUNICÍPIO DE FIGUEIRA DE CASTELO RODRIGO**

(511) 35 SERVIÇOS DE PUBLICIDADE, DE PROMOÇÃO E DE MARKETING

41 ORGANIZAÇÃO DE EVENTOS CULTURAIS E ARTÍSTICOS

(591)

(540)

FIGUEIRA COMVIDA

(210) **662159** MNA

(220) 2021.03.24

(300)

(730) **PT AGROWINE, CONSULTING LDA.**

(511) 29 AZEITE

33 VINHOS

(591)

(540)

ATMOSFERICO

(210) **662163** MNA

(220) 2021.03.24

(300)

(730) **PT ARGULÓGIS, LDA.**

(511) 43 RESERVA DE HOTEIS.

(591)

(540)

BOOK & GO

(531) 2.9.4 ; 27.3.2

Concessões

Processo	Data do registo	Data do despacho	Nome do 1º requerente/titular	País resid.	Classes (Nice)	Observações
649479	2021.03.31	2021.03.31	CONFEITARIA BOM GOSTO, LIMITADA	PT	30 43	RECUSA PARCIAL DO REGISTO: arts. 232.º n.º 1 al. b) e h); arts. 229.º n.º 3; 237.º do cpi recusa do registo quanto aos seguintes produtos da cl. 30 – produtos gelados de confeitaria; produtos à base de chocolate; cacau e substitutos dos mesmos; gelados; iogurtes gelados e sorvetes; açúcares, adoçantes naturais, revestimentos e coberturas doces; produtos regionais; e serviços da cl. 43 – decoração de bolos, decoração de alimentos; organização de receções de casamento [alimentos e bebidas]; organização de refeições em hotéis; pizzarias; preparação de refeições; preparação de refeições para terceiros sob subcontratação; serviço para fornecimento de alimentos; serviço para fornecimento de alimentos regionais; serviços relacionados com a preparação de alimentos e bebidas regionais.
650952	2021.03.31	2021.03.31	MDS - CORRETOR DE SEGUROS, S.A.	PT	36 41	
651121	2021.03.30	2021.03.30	CESCE - SOLUÇÕES INFORMÁTICAS S.A.	PT	09 35 37 38 42 45	
651513	2021.03.31	2021.03.31	MÃOS & IRMÃOS SOCIEDADE AGRÍCOLA E TURÍSTICA DO DOURO, UNIPESSOAL, LDA	PT	29 33	RECUSA PARCIAL DO REGISTO: arts. 232.º n.º 1 al. b) e h); arts. 229.º n.º 3; 237.º do cpi. recusa do registo quanto aos seguintes produtos da cl. 33 ç vinhos.
651522	2021.03.31	2021.03.31	JOSÉ JOAQUIM DA CUNHA FERNANDES	PT	03 16	RECUSA PARCIAL DO REGISTO: arts. 232.º n.º 1 al. b) e h); arts. 229.º n.º 3; 237.º do cpi. recusa do registo quanto aos seguintes produtos da cl. 16 ç papel.
652364	2021.03.30	2021.03.30	CARVALHO E ACCARPIO, LDA	PT	32	

Processo	Data do registo	Data do despacho	Nome do 1º requerente/titular	País resid.	Classes (Nice)	Observações
652820	2021.03.31	2021.03.31	FLAVIEN PEREIRA PIRES CRAMPES	PT	16	RECUSA PARCIAL DO REGISTO: RECUSA PARCIAL DO REGISTO: RECUSA PARCIAL DO REGISTO: recusa parcial do registo para os serviços assinalados na classe 41.ª, nos termos dos arts. 232.º, n.º 1, al. b); arts. 229.º n.º 2 e n.º 5; 237.º do cpi 2018.
652831	2021.03.31	2021.03.31	HERMÍNIO MANUEL PINTO, UNIPessoal LDA	PT	14	
652832	2021.03.30	2021.03.30	AZÁFAMA DO COSTUME MÚSICA E FORMAÇÃO UNIPessoal LDA	PT	15	
653118	2021.03.31	2021.03.31	HERDADE TINTO E BRANCO, UNIPessoal, LDA.	PT	29	RECUSA PARCIAL DO REGISTO:
653120	2021.03.30	2021.03.30	AGAVI - ASSOCIAÇÃO PARA A PROMOÇÃO DA GASTRONOMIA, VINHOS, PRODUTOS REGIONAIS E BIODIVERSIDADE	PT	40 41 42	
653808	2021.03.31	2021.03.31	WINE FORCE, UNIPessoal LDA.	PT	29	
654057	2021.03.31	2021.03.31	CAROLINA DE VASCONCELOS FRIÃES FRIAS DA COSTA ARCANJO	PT	30	
654994	2021.03.31	2021.03.31	NATURAL FLOW ORGANIC FOOD LDA	PT	29 30	
655052	2021.03.22	2021.03.22	JOSÉ IVO CORREIA	PT	41	
655435	2021.03.31	2021.03.31	OLIVEIRA MOURA & MARTINS LDA	PT	27	
655819	2021.03.31	2021.03.31	TÁTICA DETERMINANTE UNIPessoal LDA	PT	35 36	
655849	2021.03.31	2021.03.31	VÍTOR FERNANDO DA COSTA LOPES	PT	13 41	
655850	2021.03.31	2021.03.31	VÂNIA CARDOSO RODRIGUES	PT	25	
655851	2021.03.31	2021.03.31	TÂNIA SOFIA GORDINHO ROCHETA SANTOS GONÇALVES	PT	44	
655876	2021.03.31	2021.03.31	TIAGO PAULINO POSSANTE	PT	28	
655898	2021.03.31	2021.03.31	ADEGA DO BORRALHO VINHOS, UNIPessoal, LDA.	PT	33	
655911	2021.03.31	2021.03.31	SOFIA VELOSO TELES SOARES	PT	30	
655947	2021.03.31	2021.03.31	ACIP - ASSOCIAÇÃO DO COMÉRCIO E INDÚSTRIA DE PAREDES	PT	35	
655978	2021.03.31	2021.03.31	ANTONIA SUILA FERREIRA DE ABREU	PT	44	
656002	2021.03.31	2021.03.31	C4 TEXTIL UNIPessoal, LDA	PT	24 25	
656009	2021.03.31	2021.03.31	BY ALIENS, LDA.,	PT	09 41 42	
656011	2021.03.31	2021.03.31	DRK CONSULTING LDA	PT	35 36	
656024	2021.03.31	2021.03.31	BARROCA, COSTA & MARCELINO, LDA	PT	07	
656027	2021.03.31	2021.03.31	ANA BEATRIZ MACHADO PINTO MONTENEGRO	PT	18 25	
656031	2021.03.31	2021.03.31	GR, LDA	PT	36	
656037	2021.03.31	2021.03.31	AGS - ADMINISTRAÇÃO E GESTÃO DE SISTEMAS DE SALUBRIDADE, S.A.	PT	09 42	
656042	2021.03.31	2021.03.31	CATEDRAL D' ESTRELAS, UNIPessoal LDA.	PT	45	
656054	2021.03.31	2021.03.31	JOAO CASTRO PEREIRA DE ARBUÉS MOREIRA	PT	43	
656086	2021.03.31	2021.03.31	JORGE MIGUEL DA SILVA DOMINGOS	PT	43	
656103	2021.03.31	2021.03.31	ANNAMARIA CIANCI	PT	35	
656105	2021.03.31	2021.03.31	JOÃO MANUEL FERNANDES GONÇALVES DA COSTA	PT	44	

Processo	Data do registo	Data do despacho	Nome do 1º requerente/titular	País resid.	Classes (Nice)	Observações
656161	2021.03.31	2021.03.31	CARLOS ALBERTO OLIVAL VIEGAS	PT	35 42 45	
656247	2021.03.31	2021.03.31	CALÓ SANTOS UNIPessoal LDA	PT	35	

Recusas

Processo	Data do pedido	Data da recusa	Nome do 1º requerente/titular	País resid.	Classes (Nice)	Observações
650776	2020.10.02	2021.03.29	PEDRO MIGUEL OLIVEIRA TEIXEIRA	PT	41	arts. 232.º n.º 1 al. b) e h) e 229º n.º 3 do cpi
650828	2020.10.02	2021.03.29	RICARDO SACRAMENTO DE JESUS	PT	25	arts. 232.º n.º 1 al. b) e h) e 229º n.º 3 do cpi
650892	2020.10.05	2021.03.30	ANA CRISTINA GONÇALVES REIS DOS SANTOS	PT	41	arts. 232.º n.º 1 al. b) e 229.º n.º 5 do cpi
650945	2020.10.06	2021.03.31	GBZ LDA	PT	35	nos termos do n.º 5 do artigo 229.º do cpi
650947	2020.10.06	2021.03.30	ANTÓNIO FILIPE PINTO RODRIGUES	PT	43	arts. 209.º, n.º 1, al. a); 231.º, n.º 1, al.b); 229.º, n.º 8 cpi 2018
651705	2020.10.18	2021.03.24	FOLIAS DE BACO, UNIPESSOAL LDA.	PT	33	arts. 232.º n.º 1 al. b) e h) e 229.º n.º 3 do cpi.
651937	2020.10.22	2021.03.31	IMAGINÁRIO COMUM UNIPESSOAL LDA	PT	35 43	arts. 232.º n.º 1 al. b) , d) e h) e 229º n.º 3 do cpi
652094	2020.10.23	2021.03.29	DOBANZÃO LDA.	PT	18	arts. 232.º n.º 1 al. h), 235.º e 229º n.º 3 do cpi
652560	2020.10.28	2021.03.31	ALTITUDE WINES, LDA	PT	33	arts. 232.º n.º 1 al. b) e 229.º n.º 5 do cpi
652589	2020.10.31	2021.03.30	ANTONIO JOSE CORREIA FERREIRA	PT	25	arts. 232.º, n.º 1, al. b); 229.º n.º 5 do cpi 2018
652612	2020.10.30	2021.03.30	ANA CATARINA VIEGAS DE PESSOA LOBO PEREIRA COUTINHO	PT	14 18 25 26 35 36 42 45	arts. 209.º n.º 1 al. a); 231.º n.º 1 al. b) e 229.º n.º 5 do cpi
652617	2020.10.31	2021.03.30	ANTONIO MANUEL SIMÕES SINGEIS MEDINAS	PT	33	arts. 232.º, n.º 1, al. b); 229.º n.º 5 do cpi 2018
652632	2020.11.02	2021.03.31	IMPEXFIRE UNIPESSOAL LDA	PT	11 21	nos termos do n.º 5 do artigo 229.º do cpi
652637	2020.11.02	2021.03.31	IMPEXFIRE UNIPESSOAL LDA	PT	11	nos termos do n.º 5 do artigo 229.º do cpi
652638	2020.11.02	2021.03.31	IMPEXFIRE UNIPESSOAL LDA	PT	11	nos termos do n.º 5 do artigo 229.º do cpi
652640	2020.11.02	2021.03.31	IMPEXFIRE UNIPESSOAL LDA	PT	11	nos termos do n.º 5 do artigo 229.º do cpi
652642	2020.11.02	2021.03.31	IMPEXFIRE UNIPESSOAL LDA	PT	11	nos termos do n.º 5 do artigo 229.º do cpi
652691	2020.11.02	2021.03.30	ANA MARIA GUEDES OLIVEIRA RAMALHETE FURTADO	PT	33	arts. 232.º n.º 1 al. b) e 229.º n.º 5 do cpi

Processo	Data do pedido	Data da recusa	Nome do 1º requerente/titular	País resid.	Classes (Nice)	Observações
652731	2020.11.01	2021.03.31	GONCALO BARTKOWIAK PEREIRA DE BRITO AFONSO	PT	35	nos termos do n.º 5 do artigo 229.º do cpi
652778	2020.11.04	2021.03.30	ALEXANDRU NELSON COUTO CABRAL	PT	41	arts. 209.º n.º 1 al. a); 231.º n.º 1 al. b) e 229.º n.º 5 do cpi
652780	2020.11.04	2021.03.30	ALEXANDRU NELSON COUTO CABRAL	PT	41	arts. 209.º n.º 1 al. a); 231.º n.º 1 al. b) e 229.º n.º 5 do cpi
652888	2020.11.04	2021.03.30	ADEGA VITIVINÍCOLA LUCAS AMARAL, UNIPessoal LDA	PT	33	arts. 232.º n.º 1 al. b) e 229.º n.º 5 do cpi
652905	2020.11.05	2021.03.31	GEMAS & VALENTE, LDA	PT	32	nos termos do n.º 5 do artigo 229.º do cpi
652911	2020.11.05	2021.03.30	ALEXANDRU NELSON COUTO CABRAL	PT	41	arts. 209.º n.º 1 al. a); 231.º n.º 1 al. b) e 229.º n.º 5 do cpi
652921	2020.11.05	2021.03.31	PEDRO MONIZ BORBA- CONSULTORIA E GESTÃO, UNIPessoal, LDA	PT	29	nos termos do n.º 8 do artigo 229.º do cpi
653065	2020.11.09	2021.03.31	FARMÁCIA SENHORA DA AJUDA, UNIPessoal, LDA	PT	35 41 44	nos termos do n.º 5 do artigo 229.º do cpi
653129	2020.11.10	2021.03.31	FRANCISCO JOSÉ RUIVO GASPAR	PT	43	nos termos do n.º 5 do artigo 229.º do cpi
653188	2020.11.11	2021.03.30	AGRI RIOS - DISTRIBUIÇÃO E COMERCIALIZAÇÃO DE PRODUTOS UNIPessoal LDA	PT	03 08 31	arts. 232.º n.º 1 al. b) e 229.º n.º 5 do cpi
653288	2020.11.11	2021.03.31	HUGO MIGUEL REBELO E CASTRO PIMENTEL PINHEIRO	PT	29	nos termos do n.º 5 do artigo 229.º do cpi
653367	2020.11.13	2021.03.30	AZURA, COMÉRCIO DE MAQUINAS UNIPessoal LDA	PT	03	arts. 209.º, n.º 1, al. a); 231.º, n.º 1, al. b); 229.º, n.º 5 cpi 2018
653386	2020.11.14	2021.03.31	ARRIAGAEBRAGANCA, LDA	PT	29	arts. 232.º, n.º 1, al. b); 229.º n.º 5 do cpi 2018
653417	2020.11.13	2021.03.31	BEBILUSA - INDÚSTRIA E COMÉRCIO DE BEBIDAS, LDA	PT	33	arts. 232.º, n.º 1, al. b); 229.º n.º 5 do cpi 2018
653431	2020.11.13	2021.03.30	A2V LDA	PT	36	arts. 209.º n.º 1 al. a); 231.º n.º 1 al. b) e 229.º n.º 5 do cpi
653455	2020.11.15	2021.03.31	EXTRAVAGANT WEEK, LDA	PT	43	nos termos do n.º 5 do artigo 229.º do cpi
653521	2020.11.16	2021.03.30	ANA SOFIA DAS NEVES PEREIRA	PT	35 43	arts. 209.º, n.º 1, al. a); 231.º, n.º 1, al. b); 229.º, n.º 5 cpi 2018
653623	2020.11.18	2021.03.30	ANDREIA CLÁUDIA NUNES SACADURA TEIXEIRA	PT	30 43	arts. 232.º, n.º 1, al. b); 229.º n.º 5 do cpi 2018
653778	2020.11.20	2021.03.31	DUARTE & FERRAZ, LDA	PT	36 43	arts. 232.º, n.º 1, al. b); 229.º n.º 8 do cpi 2018
653866	2020.11.23	2021.03.31	JOÃO RAFAEL COELHO PEREIRA	PT	43	nos termos do n.º 8 do artigo 229.º do cpi
654027	2020.11.24	2021.03.31	JOÃO ANTÓNIO DE ALMEIDA PEREIRA RODRIGUES MEIRELES	PT	33	arts. 232.º, n.º 1, al. b); 229.º n.º 8 do cpi 2018

Renovações

N.ºs 165 650, 239 407, 329 318, 334 985, 336 273, 339 690, 340 645, 341 164, 343 608, 345 535, 348 422, 472 851, 473 324, 475 355, 477 227, 477 751, 478 267, 478 461, 479 981, 480 233, 480 452, 485 535, 485 589, 485 722 e 485 730.

Averbamentos**Transmissões**

Processo	Data do averbamento	Antigo requerente/titular	País resid.	Atual requerente/titular	País resid.	Observações
559401	2021.03.19	MASSA INSOLVENTE INDUSTRIVARIUS, S.A.	PT	EBE - INVESTIMENTOS, S.A.	PT	TRANSMISSÃO EM PROCESSO DE INSOLVÊNCIA

Outros averbamentos (artigo 29.º)

Processo	Data do averbamento	Nome do 1º requerente/titular	País resid.	Observações
478718	2021.03.22	ACUMEN CONSULTING, LDA.	PT	RENÚNCIA À COTITULARIDADE, POR PARTE DE SUSTENTARE - CONSULTADORIA DE SUSTENTABILIDADE, LDA., NOS TERMOS DO PREVISTO PELO ARTIGO 37.º DO CPI.
531366	2021.03.15	ANDREIA FILIPA FAGUNDES DA SILVA	PT	RENÚNCIA À COTITULARIDADE, POR PARTE DE NELSON ANTÓNIO NEVES MIRANDA, NOS TERMOS DO PREVISTO PELO ARTIGO 37.º DO CPI.

Desistências

Processo	Data do pedido	Data da desistência	Nome do 1º requerente/titular	País resid.	Classes (Nice)	Observações
661530	2021.03.20	2021.03.31	LUIS MIGUEL HEITOR TORRÃO ARTILHEIRO	PT	09 35 42	

Renúncias

Processo	Data do registo	Data da renúncia	Nome do 1º requerente/titular	País resid.	Observações
622129	2019.04.10	2021.03.24	JOSÉ MARIA DA FONSECA VINHOS, S.A.	PT	

Outros Atos

194052. – CONSIDERE-SE RETIFICADO O SINAL DO REGISTO PARA: «PETRACIDE» NO SEGUIMENTO DE SUPRESSÃO DA PALAVRA PORTUGAL.

375007. – NA PÁGINA 124, NO BOLETIM Nº 2021/03/31, NO MAPA DOS AVERBAMENTOS DAS MARCAS NACIONAIS, NO ATUAL REQUERENTE/ TITULAR, ONDE SE LÊ: " GLOBAL NOTÍCIAS, AGÊNCIA DE INFORMAÇÃO E IMAGENS, S.A." DEVE LER-SE: "GLOBAL NOTÍCIAS - MEDIA GROUP, S.A.".

650048. – LIMITADA A CLASSE 29 A: IOGURTES, IOGURTES AROMATIZADOS, IOGURTES COM BAIXO TEOR DE GORDURA, IOGURTES DE AROMAS DE FRUTA, IOGURTE FEITO DE LEITE DE CABRA, IOGURTES LÍQUIDOS, IOGURTES PARA BEBER, LEITE, LEITE AROMATIZADO, LEITE BIOLÓGICO, LEITE COALHADO, LEITE DE CABRA, LEITE DE OVELHA, LEITE DE VACA, LEITE DESIDRATADO, LEITE EM PÓ, LEITE EM PÓ PARA USO ALIMENTAR, LEITE (SORO DE -), LEITELHO, MANTEIGA, MANTEIGA COM ERVAS AROMÁTICAS, NATA [LÁCTEA], NATA BATIDA, NATA EM PÓ [PRODUTOS LÁCTEOS], NATA FRESCA, NATAS, QUEIJOS, REQUEIJÃO. «QUEIJOS E REQUEIJÃO OBEDECENDO AOS CRITÉRIOS ESTABELECIDOS PELAS DENOMINAÇÕES DE ORIGEM PROTEGIDA.»

653246. – LIMITADA A CLASSE 24 A : TECIDOS.

654011. – LIMITADA A CLASSE 35 A: MARKETING FINANCEIRO, PESQUISAS E ANÁLISES DE MERCADO, ANÁLISES DE MERCADO, PROSPEÇÃO DE MERCADO. LIMITADA A CLASSE 36 A: CONSULTORIA FINANCEIRA, SERVIÇOS DE CONSULTORIA FINANCEIRA, SERVIÇOS DE ASSESSORIA E CONSULTORIA FINANCEIRA, CONSULTORIA FINANCEIRA RELACIONADA COM FUNDOS FIDUCIÁRIOS, SERVIÇOS DE INFORMAÇÃO E CONSULTORIA FINANCEIRA, CONSULTORIA FINANCEIRA RELACIONADA COM INVESTIMENTOS EM INFRAESTRUTURA, CONSULTORIA FINANCEIRA EM MATÉRIA DE INVESTIMENTO IMOBILIÁRIO, SERVIÇOS DE CONSULTORIA RELACIONADOS COM QUESTÕES FINANCEIRAS, FORNECIMENTO DE INFORMAÇÕES, CONSULTORIA E ASSESSORIA EM MATÉRIA DE AVALIAÇÃO FINANCEIRA, ANÁLISES FINANCEIRAS, PREPARAÇÃO DE ANÁLISES FINANCEIRAS, SERVIÇOS DE ANÁLISES FINANCEIRAS EM MATÉRIA DE INVESTIMENTO, SERVIÇOS DE CAPITAL DE RISCO, GESTÃO DE CAPITAL DE RISCO, SERVIÇOS DE GESTÃO DE RISCO FINANCEIRO, SERVIÇOS DE AVALIAÇÃO DE RISCO FINANCEIRO, CONSULTADORIA EM GESTÃO DE RISCO FINANCEIRO, GESTÃO DE FUNDOS DE CAPITAL DE RISCO, SERVIÇOS DE AVALIAÇÃO DE RISCO DE INVESTIMENTO, GESTÃO DE FUNDOS, INVESTIMENTOS DE FUNDOS, SERVIÇOS DE GESTÃO DE FUNDOS, GESTÃO DE FUNDOS DE CAPITAL, GESTÃO DE INVESTIMENTOS EM FUNDOS, SERVIÇOS DE INFORMAÇÃO FINANCEIRA. «EXCLUI-SE EXPRESSAMENTE SEGUROS E TODOS OS SERVIÇOS RELACIONADOS COM A ATIVIDADE SEGURADORA.» ATIVIDADE SEGURADORA.»

654333. – SUPRIMIDA A CLASSE 32.

654338. – LIMITADA A CLASSE 25 A: BATAS.

654854. – LIMITADA A CLASSE 33 A : VINHOS. «VINHOS DA REGIÃO DEMARCADA DOURO.»

Requerimentos indeferidos

Processo	Número do documento	Data de apresentação	Data do despacho	Nome do titular	País resid.	Observações
639622	10000366 16	2020.07.21	2020.07.21	ANDREA DA SILVA FREIRE	PT	INCUMPRIMENTO NO RESPEITANTE AO PAGAMENTO DE TAXAS ;RULE 9(3);

REGISTO DE LOGÓTIPOS

Pedidos

De acordo com o artigo 286.º do Código da Propriedade Industrial, a seguir se publicam os pedidos de registo de logótipos; da data de publicação do presente aviso começa a contar-se o prazo de dois meses para a apresentação de reclamações de quem se julgar prejudicado pela eventual concessão dos mesmos, em conformidade com o artigo 17.º do mesmo Código.

- (210) **51928** **LOG**
 (220) 2021.03.23
 (730) PT **HELIFLEX TUBOS E MANGUEIRAS, S.A.**
 (512) 22210 FABRICAÇÃO DE CHAPAS, FOLHAS, TUBOS
 E PERFIS DE PLÁSTICO
 EXERCÍCIO DO COMÉRCIO E INDÚSTRIA DE TUBOS E
 ACESSÓRIOS DE PLÁSTICO E ANÁLOGOS, SUA
 IMPORTAÇÃO, FABRICO E EXPORTAÇÃO.
 (591) VERMELHO; AMARELO ALARANJADO; BRANCO;
 CINZENTO
 (540)



(531) 26.1.3 ; 26.1.18 ; 27.99.8 ; 29.1.1 ; 29.1.6 ; 29.1.96

- (210) **51931** **LOG**
 (220) 2021.03.23
 (730) PT **DORA CRISTINA PERES ALEXANDRE
 ARSÉNIO**
 (512) 96030 ACTIVIDADES FUNERÁRIAS E CONEXAS
 ACTIVIDADES FUNERÁRIAS E CONEXAS.
 (591) BRANCO , PRETO E DOURADO
 (540)



(531) 27.5.24 ; 27.99.1

- (210) **51932** **LOG**
 (220) 2021.03.24
 (730) PT **COMUNIDADE INTERMUNICIPAL DO
 TÂMEGA E SOUSA**
 (512) 94995 OUTRAS ACTIVIDADES ASSOCIATIVAS,
 N.E.
 ASSOCIAÇÃO DE DIREITO PÚBLICO, DE ÂMBITO
 TERRITORIAL, CRIADA NO ÂMBITO DA LEI Nº 45/2008
 DE 27 DE AGOSTO.
 (591) PANTONE 873 C.
 (540)



(531) 2.1.2 ; 23.1.1 ; 24.1.1 ; 26.1.6 ; 27.5.10 ; 29.1.7

(210) **51937** **LOG**

(220) 2021.03.24

(730) **PT RESTE E RAMOS, LDA.**

(512) 47192 COMÉRCIO A RETALHO EM OUTROS ESTABELECIMENTOS NÃO ESPECIALIZADOS, SEM PREDOMINÂNCIA DE PRODUTOS ALIMENTARES, BEBIDAS OU TABACO

COMERCIALIZAMOS PRODUTOS DE UTILIDADE PARA O DIA A DIA, HIGIENE E LIMPEZA, ARTIGOS TÊXTEIS PARA O LAR E ARTIGOS DE DECORAÇÃO E ORGANIZAÇÃO DA CASA.

(591)

(540)

tuttipromo[®]

(531) 27.5.17

Concessões

Processo	Data do registo	Data do despacho	Nome do 1º requerente/titular	País resid.	Observações
51422	2021.03.31	2021.03.31	STABILITYDECADE UNIPessoal, LDA	PT	

Recusas

Processo	Data do pedido	Data da recusa	Nome do 1º requerente/titular	País resid.	Observações
47307	2018.10.15	2021.03.31	EXPANDESTORIA LDA	PT	nos termos do n.º 5 do artigo 229.º do cpi, por remissão do artigo 287º do cpi 289º n.º 1 al. d) e h); 229.º n.º 3; arts. 287º do cpi. art. 289.º n.º 1 al. d); 229.º n.º 5 e 287.º do cpi
51115	2020.10.16	2021.03.31	RIBERMANOS, LDA.	PT	
51206	2020.11.06	2021.03.30	A POLTRONA - COMÉRCIO DE EQUIPAMENTOS ORTOPÉDICOS, UNIPESSOAL LIMITADA	PT	

Renovações

N.ºs 23 549 e 24 554.

AGENTES OFICIAIS DE PROPRIEDADE INDUSTRIAL

(Os Agentes Oficiais da Propriedade Industrial, como tal reconhecidos pelo Instituto Nacional da Propriedade Industrial, podem promover actos e termos do processo sem necessidade de juntar procuração).

Jorge Cruz

- Cartório: Rua Vitor Cordon, 10-A – 1249-103 LISBOA
- Tel.: 21 3475020 – Fax: 21 3421885 e 21 3424583
- E-mail: jorgecruz@jpcruz.pt
- Web: www.jpereiradacruz.pt

João Mascarenhas de Vasconcelos

- Cartório: Av. Duque D'Ávila, 32-1º – 1000-141 LISBOA
- Tel.: 21 3547763 – Fax: 21 3560486
- E-mail: geral@fdnovaes.com

António João Coimbra da Cunha Ferreira

- Cartório: Av. 5 de outubro, 146 - 7º Andar - 1050-061 LISBOA
- Tel.: 21 3241530 – Fax: 21 3422446 e 21 3476656
- E-mail: marcpat@agcunhaferreira.pt
- Web: www.agcunhaferreira.pt

João Pereira da Cruz

- Cartório: Rua Vitor Cordon, 10-A – 1249-103 LISBOA
- Tel.: 21 3475020 – Fax: 21 3421885 e 21 3424583
- E-mail: joaopcruz@jpcruz.pt
- Web: www.jpereiradacruz.pt

Vitor Hugo Ramalho da Costa França

- Cartório: Av. Duque D'Ávila, 32 - 1º – 1000-141 LISBOA
- Tel.: 21 3547574 – Fax: 21 3528473 e 21 35511 03
- E-mail: costa.franca@netcabo.pt

Jorge Afonso Cruz

- Cartório: Rua Vitor Cordon , 10-A – 1249-103 LISBOA
- Tel.: 21 3475020 – Fax: 21 3421885 e 21 3424583
- E-mail: jorgeacruz@jpcruz.pt
- Web: www.jpereiradacruz.pt

Marta Burnay da Costa Pessoa Bobone

- Cartório: Travessa do Jardim à Estrela, 28 – 1350-186 LISBOA
- E-mail: bobone@zonmail.pt

Maria Silvina Vieira Pereira Ferreira

- Cartório: Av. Casal Ribeiro, 50 - 3º, 1000-093 LISBOA
- Tel.: 21 3815050 – Fax: 21 3831150/21 381 33 93
- E-mail: sferreira@clarkemodet.com.pt

Maria Eugénia Martinez

- Cartório: Rua Vitor Cordon, 10-A – 1249-103 LISBOA
- Tel.: 21 3475020 – Fax: 21 3421885 e 21 3424583
- E-mail: mariaeugeniamartinez@jpcruz.pt
- Web: www.jpereiradacruz.pt

Maria do Rosário May Pereira da Cruz

- Cartório: Av. Duque d' Ávila, 66, 7º - 1050-083 LISBOA
- Tel.: 21 387 69 61 - Fax: 21 387 75 96
- E-mail: furtado@furtado.pt

Nuno Cruz

- Cartório: Rua Vitor Cordon , 10-A – 1249-103 LISBOA
- Tel.: 21 3475020 – Fax: 21 3421885 e 21 3424583
- E-mail: nunocruz@jpcruz.pt
- Web: www.jpereiradacruz.pt

Raquel da Costa França

- Cartório: Av. Duque D'Ávila, 32 – 1º – 1000-141 LISBOA
- Tel.: 21 3547574 – Fax: 21 3528473 e 21 3551103
- E-mail: costa.franca@netcabo.pt

António José Pissarra Dias Machado

- Cartório: Av. 5 de outubro, 146 - 7º - 1050-061 LISBOA
- Tel.: 21 3241530 – Fax: 21 3422446 e 21 3476656
- E-mail: marcpat@agcunhaferreira.pt
- Web: www.agcunhaferreira.pt

José Eduardo de Sampaio

- Cartório: Rua do Salitre, 195 – 1269-063 LISBOA
- Tel.: 21 3841300 – Fax: 21 3875775
- E-mail: jedc@jedc.pt
- Web: www.jedc.pt

João Carlos Sardiña de Barros

- Cartório: Rua Rodrigo da Fonseca, 72 – 3º Esq. - 1250-193 LISBOA
- Tel.: 213863466
- E-mail: gmr@magalhaes-adv.pt

Francisco de Novaes C. B. S. Atayde

- Cartório: Av. Duque D'Ávila, 32 – 1º – 1000-141 LISBOA
- Tel.: 21 3547763 e 21 3155038 – Fax: 21 3560486
- E-mail: geral@fdnovaes.com

Isabel Carvalho Franco

- Cartório: Rua do Salitre, 195 – 1269-063 LISBOA
- Tel.: 21 3841300 – Fax: 21 3875775
- E-mail: jedc@jedc.pt
- Web: www.jedc.pt

Álvaro Albano Duarte Catana

- Cartório: Avenida Marquês de Tomar, 44 - 6º - 1069 - 229 LISBOA
- Tel.: 217 613 490 – Fax: 217 613 499
- E-mail: alvaro.duarte@aduarateassoc.com
- Web: www.aduarateassoc.com

José Eduardo Dinis de Carvalho

- Cartório: Rua do Salitre, 195 – 1269-063 LISBOA
- Tel.: 21 3841300 – Fax: 21 3875775
- E-mail: jedc@jedc.pt
- Web: www.jedc.pt

Fernando António Ferreira Magno

- Cartório: Av. 5 de outubro, 146 - 7º Andar - 1050-061 LISBOA
- Tel.: 21 3241530 – Fax: 21 3422446 e 21 3476656
- E-mail: marcpat@agcunhaferreira.pt
- Web: www.agcunhaferreira.pt

António Côrte-Real

- Cartório: Rua Castilho, 167. 2º - 1070-050 LISBOA
- Tel.: 21 7801963 e 21 7801966 – Fax: 21 7975813
- E-mail: sgcr@sgcr.pt
- Web: www.sgcr.pt

José Luís Arnaut

- Cartório: Rua Castilho, 50, 1250-071 LISBOA
- Tel.: 21 0958100 – Fax: 21 0958155
- E-mail: jarnaut@rpa.pt

José Motta Veiga

- Cartório: Rua João Penha, 10 – 1250-131 LISBOA
- Tel.: 21 3882659 e 21 3841120 – Fax: 21 3873752
- E-mail: mottaveiga@mail.telepac.pt
- Web: www.marcaonline.pt

Pedro da Silva Alves Moreira

- Cartório: Rua Dom Francisco Manuel de Melo, nº 15 - 3º, 1070-085 LISBOA
- Tel.: 21 3907373 – Fax: 21 3978754
- E-mail: mail@rcf.pt
- Web: www.rcf.pt

João Luís Garcia

- Cartório: Rua Castilho, 167. 2º - 1070-050 LISBOA
- Tel.: 21 7801963 e 21 7801966 – Fax: 21 7975813
- E-mail: sgcr@sgcr.pt
- Web: www.sgcr.pt

Manuel António Durães da Conceição Rocha

- Cartório: Lagoas Park - Edifício 7, 1º Piso – 2740-244 PORTO SALVO
- Tel.: 21 1224726
- E-mail: info.portugal@herrero.pt

Gonçalo de Magalhães Moreira Rato

- Cartório: Rua Rodrigo da Fonseca, 72 – 3º Esq, 1250-193 LISBOA
- Tel.: 21 3875201 - Fax: 21 3875200
- E-mail: gmr@magalhaes-adv.pt

José Raúl de Magalhães Simões

- Cartório: Rua Castilho, 167. 2º - 1070-050 LISBOA
- Tel.: 21 7801963 e 21 7801966 – Fax: 21 7975813
- E-mail: sgcr@sgcr.pt
- Web: www.sgcr.pt

Maria das Dores Marques Banheiro Meira

- Cartórios: Rua Quirino da Fonseca, 29 – 5º Esq. – 1000-251 LISBOA e Av. Luísa Todi, 277, 2º, E-1 – 2900-452 SETÚBAL
- Tel.: 21 8436250 e 265 540240 – Fax: 21 8436251 e 265 540241
- E-mail: tecnimarca@gmail.com
- Web: www.tecnimarca.pt e www.tecnimarca.com

Martim Luís Gomes de Araújo de Arantes e Oliveira

- Cartório: Rua do Patrocínio, 94 – 1399-019 LISBOA
- Tel.: 21 3907373 – Fax: 21 3978754
- E-mail: rcf@rcf.pt

Dina Maria Martins Pereira Soares

- Cartório: Av. 5 de outubro, 146 - 7º Andar - 1050-061 LISBOA
- Tel.: 21 3241530 – Fax: 21 3422446 e 21 3476656
- E-mail: marcpat@agcunhaferreira.pt
- Web: www.agcunhaferreira.pt

Carmen Cristina Martins Garcia de Pina Alcobia Galinha

- Cartório: Avenida Ressano Garcia nº 6 R/c. Esq. - 1070-237 LISBOA
- Tel.: +351 213 712 737 - Fax:+351 213 874 726
- E-mail: carmenpina@sapo.pt

Ana Maria Ferreira Pereira da Silva Veiga

- Cartório: Rua Ator Chaby Pinheiro, 5 A - 2795-060 LINDA A VELHA
- Tel.: 914930808
- E-mail: apsilvaveiga@netcabo.pt

Luís Silva Carvalho

- Cartório: Rua Vitor Cordon, 10-A, – 1249-103 LISBOA
- Tel.: 21 3475020 – Fax: 21 3421885 e 21 3424583
- E-mail: lsc@jpcruz.pt
- Web: www.jpereiradacruz.pt

Alberto Canelas

- Cartório: Rua Vitor Cordon , 10-A – 1249-103 LISBOA
- Tel.: 21 3475020 – Fax: 21 3421885 e 21 3424583
- E-mail: acanelas@jpcruz.pt
- Web: www.jpereiradacruz.pt

César Manuel de Bessa Monteiro

- Cartório: Av. Infante D. Henrique, 26 - 1149-096 LISBOA
- Tel.: 21 723 18 00 – Fax: 21 723 1899
- E-mail: bessa.monteiro@abreuadvogados.com
- Web: www.abreuadvogados.com

Paulo Alexandre Pinto Correia Rodrigues da Graça

- Cartório: Av. Almirante Reis, 104 - 5º – 1150-022 LISBOA
- Tel.: 21 8110051 – Fax: 21 8141605
- E-mail: paulo.graca-82931@advogados.oa.pt

Miguel Camargo de Sousa Eiró

- Cartório: Av. Fontes Pereira de Melo, 15 – 7º – 1050-115 LISBOA
- Tel.: 21 3160324 – Fax: 21 3150826
- E-mail: miguel.eiro@mail.telepac.pt

Elsa Maria Martins Barreiros Amaral Canhão

- Cartório: Rua Dom Francisco Manuel de Melo, nº 15 - 3º, 1070-085 LISBOA
- Tel.: 21 3907373 – Fax: 21 3978754
- E-mail: mail@rcf.pt
- Web: www.rcf.pt

Joaquim Maria Calado Marques

- Cartório: Av. Álvares Cabral, 47 - R/C - 1250-015 LISBOA
- Tel.: 21 381 46 40 – Fax: 21 381 46 41
- E-mail: jcaladomarques@esc-advogados.pt

José António dos Reis Martinez

- Cartório: Rua Vitor Cordon, 30 –1º – 1200-484 LISBOA
- Tel.: 21 3473860 – Fax: 21 3473548
- E-mail: jamartinez.advogados@esc-advogados.com

Ana Teresa Pulido

- Cartório: R. Braamcamp, 90 -3º – 1250-052 LISBOA
- Tel.: 936792055
- E-mail: anateresa.pulido@nga.pt
- Web: www.nga.pt

Vera Araújo Arnaut

- Cartório: Av. Eng Duarte Pacheco, Torre 2, 9.º - Sala 3. – 1070 – 102 LISBOA
- Tel.: 21 384 01 97/8 – Fax: 21 384 01 99
- E-mail: vera.araujo@notarios.pt

Luísa Guerreiro

- Cartório: Rua Raul Proença, 3 - 2820-478 CHARNECA DA CAPARICA
- Tel: 21 821 23 47
- E-mail: luisague@netcabo.pt
- Web: www.lguerreiro.com

Olga Maria Rocha da Cruz Landim

- Cartório: Av. Casal Ribeiro, 50 - 3º, 1000-093 LISBOA
- Tel.: 21 3815050 e 21 3815054 – Fax: 21 3831150 e 21 3813393
- E-mail: info@clarkemodet.com.pt

Paulo Pelayo de Sousa

- Cartório: Rua de Sá da Bandeira, 706 – 6º. Dto.– 4000-432 PORTO
- Tel.: 22 2046120 – Fax: 22 2080728
- E-mail: geral@arlindodesousa.pt

Pedro Pelayo de Sousa

- Cartório: Rua de Sá da Bandeira, 706 – 2º. Esq. – 4000-432 PORTO
- Tel.: 22 2009106 (3 linhas) – Fax: 222080728
- E-mail: marpat@esoterica.pt

Pedro Manuel Branco da Cruz

- Cartório: Av. Duque de Loulé, 1 – 7º Esq. – 1050-085 LISBOA
- Tel.: 21 3535233 – Fax: 21 3535259
- E-mail: lex@cruzadvogados.com

Vítor Luís Ribeiro Cardoso

- Cartório: Rua Jaime Cortesão, nº 62 - 2910-538 SETÚBAL
- Tel.: 265 233 158 - TLM: 937250536 - Fax: 265 233 158
- E-mail: marcasetentes@ribeirocardoso.com

Abel Dário Pinto de Oliveira

- Cartório: Rua Nossa Senhora de Fátima, 419 - 3º - Frente - 4050-428 PORTO
- Tel.: 22 600 80 94 e 22 016 02 04 – Fax: 22 600 80 95
- E-mail: geral@ampporto.com

Alexandra Maria Viegas Costa Paixão

- Cartório: Av. António Augusto de Aguiar, nº 148, 4C e 5C - 1069-019 LISBOA
- Telemóvel: 919830742
- E-mail: fastfiling@fast-filing.com

Ana Bárbara Emauz de Melo Portugal de Sampaio

- Cartório: Rua do Salitre, 195 – 1269-063 LISBOA
- Tel.: 21 3841300 – Fax: 21 3875775
- E-mail: jedc@jedc.pt
- Web: www.jedc.pt

Ana Maria Gonçalves Fidalgo

- Cartório: Av. Casal Ribeiro, 50 - 3º, 1000-093 LISBOA
- Tel.: 21 3815050 – Fax: 21 3831150
- E-mail: afidalgo@clarkemodet.com.pt

Anabela Teixeira de Carvalho

- Cartório: Edifício Net - Rua de Salazares, n.º 842 - 4149-002, PORTO
- Tel.: 220028916 - Fax: 225322066
- E-mail: anabela.carvalho@patents.pt
- Web: <http://patentree.eu/>

António Jorge Mateus Andrade

- Cartório: Av. Infante D. Henrique, 26 - 1149-096 LISBOA
- Tel.: 21 7231800 - Fax: 21 7231899
- E-mail: antonio.andrade@abreuadvogados.com
- Web: www.abreuadvogados.com

Bruno Braga da Cruz

- Cartório: Av. de Berna, n.º 24, 7 Dtº- 1050-041 LISBOA
- Tel.: 217802220 - Fax: 217802229
- E-mail: brunobragadacruz-127791@adv.ao.pt

Carla Maria Santos Pinheiro

- Cartório: Edifício Oceanus - Avenida da Boavista, 3265 - 3º andar, Escr. 3.4 – 4100-137 PORTO
- Tel.: 22 5323340 – Fax: 22 5323349
- E-mail: cpinheiro@clarkemodet.com.pt

Cláudia Pimenta Monteiro de Medina Barbosa Xara-Brasil Nogueira

- Cartório: Av. Maria Helena Vieira da Silva, 40, 1º Dto.– 1750-184 LISBOA
- Tm.: 96 297 25 10
- E-mail: cxarabrasil@gmail.com

Cristina Antónia de Almeida Carvalho

- Cartório: Rua do Salitre, 195 – 1269-063 LISBOA
- Tel.: 21 3841300 – Fax: 21 3875775
- E-mail: jedc@jedc.pt
- Web: www.jedc.pt

Filipe Teixeira Baptista

- Cartório: Avenida Álvares Cabral, n.º 47, r/c - 1250-015 LISBOA
- Tel.: 211 914 169 - Fax: 211 914 166
- E-mail: filipe.baptista@bma.com.pt
- Web: www.bma.com.pt

Gonçalo de Melo Portugal Saluce de Sampaio

- Cartório: Rua do Salitre, 195 – 1269-063 LISBOA
- Tel.: 21 3841300 – Fax: 21 3875775
- E-mail: jedc@jedc.pt
- Web: www.jedc.pt

Gonçalo Maria Cabral da Cunha Ferreira

- Cartório: Av. Duarte Pacheco, 37 R/C Dtº – 2780-216 OEIRAS
- Tel.: 916093424
- E-mail: goncalo@cfadvogados.com

Gonçalo Santos da Cunha de Paiva e Sousa

- Cartório: Rua dos Bacalhoeiros, 4 – 1100-070 LISBOA
- Tel.: 218 823 990– Fax: 218 823 997
- E-mail: goncalo.sousa@gastao.eu
- Web: www.gastao.eu

Inês de Carvalho Simões

- Cartório: Rua Vitor Cordon , 10-A – 1249-103 LISBOA
- Tel.: 21 3475020/30 – Fax: 21 3421885 e 21 3424583
- E-mail: inessimoes@jpcruz.pt
- Web: www.jpereiradacruz.pt

João M. Pimenta

- Cartório: Rua Vitor Cordon, 10-A – 1249-103 LISBOA
- Tel.: 21 3475020/30 – Fax: 21 3421885 e 21 3424583
- E-mail: joaopimenta@jpcruz.pt
- Web: www.jpereiradacruz.pt

João Sardinha

- Cartório: Rua Vitor Cordon , 10-A – 1249-103 LISBOA
- Tel.: 21 3475020/30 – Fax: 21 3421885 e 21 3424583
- E-mail: joaosardinha@jpcruz.pt
- Web: www.jpereiradacruz.pt

João Paulo Sena Mioludo

- Cartório: Rua Com Francisco Manuel de Melo, 21 - 1070-085 LISBOA
- Tel.: 963075786
- E-mail: joao.mioludo@srslegal.pt

Luís Gonçalo Moura Cavaleiro de Ferreira

- Cartório: Av. Álvares Cabral, 47, 1º – 1250-015 LISBOA
- Tel.: 213 806 530 – Fax: 213 806 531
- E-mail: cavaleiro.ferreira@leonelalves.com

Marco Alexandre Gomes da Silva Pires de Sousa

- Cartório: Rua Quinta do Monte, 96 - 1º Dtº - 4805-151 CALDAS DAS TAIPAS
- Tel. 936954610 – Fax: 253471946
- E-mail: marcopires.sousa-9680p@adv.oa.pt

Maria do Carmo Ferreira Fernandes Simões

- Cartório: Av. Duque de Ávila, 66, 7º - 1050 - 083 LISBOA
- Tel.: 21 3876961 – Fax: 21 3877596
- E-mail: furtado@furtado.pt

Maria Manuel Ramos Lucas

- Cartório: Praça de Portugal nº. 7C - 1ºD - 2910-640 SETÚBAL
- Tel.: 265 228685 – Fax: 265 228637
- E-mail: mmlucas@marquesmarcas.com

Maria Teresa Delgado

- Cartório: Lagoas Park - Edifício 7, 1º Piso – 2740-244 PORTO SALVO
- Tel.: 21 1224726
- E-mail: tdelgado@herrero.pt

Miguel Adolfo Coelho Quintans

- Cartório: Rua Sousa Martins, 10 – 1050-218 LISBOA
- Tel.: 21 0958109 – Fax: 21 0958155
- E-mail: miguel.quintans@cms-rpa.com
- Web: www.rpa.pt

Ricardo Souto Soares Henriques

- Cartório: Av. Infante D. Henrique, 26 – 1149-096 LISBOA
- Tel.: 21 7231800 – Fax: 21 7231899
- E-mail: ricardo.henriques@abreuadvogados.com
- Web: www.abreuadvogados.com

Teresa Colaço Dias

- Cartório: Av. Duque de Ávila, 66, 7º- 1050-083 LISBOA
- Telef.: 351 21 387 69 61 - Fax: 351 21 387 75 96
- E-mail: teresa.dias@furtado.pt
- Web: www.furtado.pt

Teresa Maria Ferreira Pereira da Silva Garcia

- Cartório: R. Soldados da Índia, 72 – 1400-340 LISBOA
- Tel.: 21 3017086
- E-mail: garcia.teresa@netcabo.pt

Paulo Jorge Monteverde Plantier Saraiva Maia

- Cartório: Av. Álvares Cabral, 47 - 1º - 1250-015 LISBOA
- Tel.: 213 806 530 - Fax: 213 806 531
- E-mail: paulo.monteverde@bma.com.pt
- Web: www.bma.com.pt

Águeda Silva

- Cartório: Rua 4 de Outubro, 821 - 4810-485 GUIMARÃES
- E-mail: aguedasilva@gmail.com

Ana Bela Ferreira

- Cartório: Rua Castilho, 167 - 2º - 1070-050 LISBOA
- Tel.: 217801963 – Fax: 217975813
- E-mail: sgcr@sgcr.pt
- Web: www.sgcr.pt

Margarida Martinho do Rosário

- Cartório: Rua dos Bacalhoeiros, 4 - 1100-070 LISBOA
- Tel.: 218823990 – Fax: 218823997
- E-mail: gcf@gastao.eu
- www.gastao.eu

Ana Rita Vilhena

- Cartório: Rua Vitor Cordon, 10-A – 1249-103 LISBOA
- Tel.: 21 3475020 – Fax: 21 3421885 e 21 3424583
- E-mail: anaritavilhena@jpcruz.pt
- Web: www.jpereiradacruz.pt

António Trigueiros de Aragão

- Cartório: Rua Dom Francisco Manuel de Melo, nº 15 - 3º, 1070-085 LISBOA
- Tel.: 213907373 – Fax: 213978754
- E-mail: mail@rcf.pt

Carmina Cardoso

- Cartório: Largo de São Carlos, 3 - 1200-410 LISBOA
- Tel.: 213583620 – Fax: 213159434
- E-mail: c.cardoso-183171@adv.oa.pt.

Elsa Guilherme

- Cartório: Rua José Bento Costa, n. 7 2ºesq.– 2710-428 SINTRA
- Tel.: 963246886
- E-mail: elsagui76@gmail.com

Filipe Pedro

- Cartório: Rua Varela Silva, 3 - 2º Dto. - 2730-233 BARCARENA
- E-mail: filipedro@netcabo.pt

Francisca Ferreira Pinto

- Cartório: Av. da República, 25 - 1º - 1050-186 LISBOA
- Tel.: 213821200 – Fax: 213877109
- E-mail: francisca.ferreira.pinto@garrigues.com / gcf@garrigues.com

Hugo Monteiro de Queirós

- Cartório: Av. Fontes Pereira de Melo, 43 - 1050-119 LISBOA
- Tel.: +351 213 197 311 – Tlm: +351 934 301 498
- E-mail: hugo.monteiroqueiros@plmj.pt
- Web: www.plmj.com

Isabel Bairrão

- Cartório: Avenida da República, 25 - 1º - 1050-196 LISBOA
- Tel.: 213800910 – Fax: 213877109
- E-mail: isabel.bairrao@garrigues.com

Joana da Mata

- Cartório: Rua Bernardo Lima, 3 - 1150-074 LISBOA
- Tel.: 213566400 – Fax: 213566488
- E-mail: joanamata@rsa-advogados.pt

João Jorge

- Cartório: Rua Dom Francisco Manuel de Melo, nº 15 - 3º, 1070-085 LISBOA
- Tel.: 213907373 – Fax: 213978754
- E-mail: mail@rcf.pt

João Pedro Fazendeiro

- Cartório: Av. Marquês de Tomar, 44 - 6º - 1069-229 LISBOA
- Tel.: 217613490 – Fax: 217613499
- E-mail: jp.fazendeiro@aduarateassoc.com

Jorge Faustino

- Cartório: Rua Dom Francisco Manuel de Melo, nº 15 - 3º, 1070-085 LISBOA
- Tel.: 213907373 – Fax: 213978754
- E-mail: mail@rcf.pt

José de Novaes e Ataíde

- Cartório: Av. Duque D'Ávila, 32 - 1º - 1000-141 LISBOA
- Tel.: 213547763 – Fax: 213560486
- E-mail: geral@fdnovaes.com

Lídia Neves

- Cartório: Av. Engenheiro Duarte Pacheco, 7, r/c - 1070-100 LISBOA
- Tel.: 21 78148 00 – Fax: 21 781 48 02
- E-mail: lidia.neves@mirandalawfirm.com

Lourenço de Sampaio

- Cartório: Rua do Salitre, 195 - 1269-063 LISBOA
- Tel.: 213841300 – Fax: 213875775
- E-mail: lourenco.sampaio@jedc.pt

Luís Humberto Ferreira

- Cartório: Edifício Net - Rua de Salazares, n.º 842 - 4149-002, PORTO
- Tel.: 220028916 - Fax: 225322066
- E-mail: luis.ferreira@patents.pt
- Web: <http://patentree.eu/>

Joana Fialho Pinto

- Cartório: Av. 5 de outubro, 146 - 7º Andar - 1050-061 LISBOA
- Tel.: 213241530 – Fax: 213422446
- E-mail: marcpat@agcunhaferreira.pt

Maria Cruz Garcia

- Cartório: Av. Casal Ribeiro, 50, 3º Andar – 1000-093 LISBOA
- Tel.: 91 145 26 59
- E-mail: mcruzgarcia@clarkemodet.com.pt
- Web: www.clarkemodet.com

Mário Castro Marques

- Cartório: Rua António Cardoso, 235, 6º Drt Frt, 4150-081 PORTO
- Tel.: 91 9107557
- E-mail: mariocastromarques@gmail.com

Marisa Coimbra

- Cartório: Rua Dom Francisco Manuel de Melo 21, 1070-085 LISBOA
- Tel.: 21 313 2000 – Fax: 21 313 2001
- E-mail: mail@rcf.pt
- Web: www.srslegal.pt/pt/

Nuno Lourenço

- Cartório: Lusoworld II A25. Rua Pé de Mouro 2710-144 SINTRA
- Tel.: 21 1395721 – Fax: 21 1946681
- E-mail: nuno.lourenco@today.patents.com
- Web: www.todaypatents.com

Rodolfo Condessa

- Cartório: Rua Cidade de Rabat, 31 - 8º Esq. - 1500-159 LISBOA
- Tel.: 966712005
- E-mail: rodolfo.condessa@gmail.com

Rui Duarte Catana

- Cartório: Av. Marquês de Tomar, 44 - 6º - 1069-229 LISBOA
- Tel.: 217613490 – Fax: 217613499
- E-mail: rui.catana@aduarateassoc.com
- Web: www.aduarateassoc.com

Rui Moreira de Resende

- Cartório: Rua Bernardo Lima, 3 - 1150-074 LISBOA
- Tel.: 213566400 – Fax: 213566488
- E-mail: ruiresende@rsa-advogados.pt

Sandra Martins Pinto

- Cartório: Praça General Humberto Delgado, n.º 267 3º Andar Salas 1 /2, 4000-288 PORTO
- Tel.: 222012603 – Fax: 222012605
- E-mail: smp@sgcr.pt
- Web: www.sgcr.pt

Teresa Luísa Catarino Fernandes Gingeira Martins

- Cartório: Edifício Net - Rua de Salazares, n.º 842 - 4149-002, PORTO
- Tel.: 220028916 - Fax: 225322066
- E-mail: teresa.martins@patents.pt
- Web: <http://patentree.eu/>

Vasco Stillwell D'Andrade

- Cartório: Rua Castilho, 165 - 1070-050 LISBOA
- Tel.: 213817400 – Fax: 213826629
- E-mail: vsandrade@mlgts.pt

Vera Correia Alves

- Cartório: Rua Bernardo Sequeira, 78 - 1º Sala M - 4710-359 BRAGA
- Tel.: 253609330 – Fax: 253609311 – Tlm: 919285011
- E-mail: veracorreialves@nadv.pt

Ana Sofia Dinis Chaves

- Cartório: Rua Luis Gonzaga, Edificio Phoenix Garden, 7º andar H, MACAU
- Tel.: 00853 66591201
- E-mail: chaves.anasofia@gmail.com

Ália Mohamade Amadá

- Cartório: Rua Leopoldo de Almeida Nº 1 - 3º A, 1750-137 LISBOA
- E-mail: alia.amada-360741@adv-est.oa.pt

Rita Milhões

- Cartório: Zona Industrial Sapec Bay, Av do Rio Tejo, Lote 4 - 2910-440 SETÚBAL
- Tel.: 265721099
- E-mail: ritamilhoes-21212l@adv.oa.pt

Daniel Reis Nobre

- Cartório: Alameda dos Oceanos, 41K-21, Parque das Nações – 1990-207 LISBOA
- Tel.: 213 150 970 - Fax: 213 531 352
- E-mail: portugal@inventia.com
- Web: www.inventia.pt

Tiago Reis Nobre

- Cartório: Alameda dos Oceanos, 41K-21, Parque das Nações – 1990-207 LISBOA
- Tel.: 213 150 970 - Fax: 213 531 352
- E-mail: portugal@inventia.com
- Web: www.inventia.pt

David Cardoso

- Cartório: Avenida Defensores de Chaves, 36, 1.º Direito, 1000-119 LISBOA
- Tel.: 218758322 – Fax: 255134816
- E-mail: dc@legalwest.eu

Ágata Pinho

- Cartório: Av. Sidónio Pais, n.º 379, Piso 1, sala 1.14, Ed. HOECHST - 4100-486 BOAVISTA, PORTO
- Tel.: 220167495 – Fax: 226092487
- E-mail: agatapinho@jpcruz.pt
- Web: www.jpereiradacruz.pt

Ana Eugénio

- Cartório: Rua António Enes 18-3D - 1050-025 LISBOA
- E-mail: aeugenio.ana@gmail.com

Ana M. Sebastião

- Cartório: Rua Vitor Cordon , 10-A – 1249-103 LISBOA
- Tel.: 21 3475020/30 – Fax: 21 3421885 e 21 3424583
- E-mail: anamsebastiao@jpcruz.pt
- Web: www.jpereiradacruz.pt

Cátia Ribeiro

- Cartório: Praça de Portugal n.º 7C - 1.ºD - 2910-640 SETÚBAL
- Tel.: 265 228 685 - Fax: 265 228 637
- E-mail: catia@marquesmarcas.com
- Web: www.marquesmarcas.com

Joana Dez-Réis Grilo

- Cartório: Rua de Campolide n.º 164 D, 1070-029 LISBOA
- Tel.: 934954388
- E-mail: joana.grilo@protectdata.pt

Luís Caixinhas

- Cartório: Alameda dos Oceanos, 41K-21, Parque das Nações - 1990-207 LISBOA
- Tel.: 213 150 970 - Fax: 213 531 352
- E-mail: portugal@inventacom.com
- Web: www.inventacom.pt

Ricardo Abrantes

- Cartório: Av. Casal Ribeiro, 50 - 3.º, 1000-093 LISBOA
- Tel.: 213815050 - Fax: 212831150
- E-mail: rabrantes@clarkemodet.com.pt

Patrícia Marques

- Cartório: Associação Empresarial da Região de Leiria, Av. Bernardo Pimenta, sala 9, 2404-010 LEIRIA
- Tel.: 916810463 / 244024415
- E-mail: patriciamarques@jpcruz.pt
- Web: www.jpereiradacruz.pt

Márcia Martinho da Rosa

- Cartório: Rua Rodrigo da Fonseca, n.º 82, 1.º Dt.º, 1250-193 LISBOA
- Tel.: 213714940 - Fax: 213882635
- E-mail: marcia.rosa@pra.pt

Madalena Barradas

- Cartório: Av. Casal Ribeiro, 50 - 3.º, 1000-093 LISBOA
- Tel.: 213815050 - Fax: 213831150
- E-mail: mbarradas@clarkemodet.com.pt

Luís Teixeira

- Cartório: Rua Públia Hortênsia de Castro, nº 1, 2º A - 1500-518 LISBOA
- E-mail: teixeira.luismanuel@gmail.com

Manuel Cunha Ferreira

- Cartório: Av. 5 de outubro, 146 - 7º Andar - 1050-061 LISBOA
- Tel.: 213241530 - Fax: 213476656 / 213422446
- E-mail: manuel.cunhaferreira@agcunhaferreira.pt

Ana Fazendeiro

- Cartório: Av. das Forças Armadas, nº 125 - 12º - 1600-079 LISBOA
- Tel.: 217231800 - Fax: 217231899
- E-mail: ana.fazendeiro@abreuadvogados.com

Vítor Palmela Fidalgo

- Cartório: Alameda dos Oceanos, 41K-21, Parque das Nações – 1990-207 LISBOA
- Tel.: 213 150 970 - Fax: 213 531 352
- E-mail: vfidalgo@inventacom.com
- Web: www.inventa.pt

Sérgio Coimbra Henriques

- Cartório: Av de Berna, 30 - 3º A, 1050-148 LISBOA
- Tel.: 211 64 99 99
- E-mail: sergiocoimbrahenriques@gmail.com

Filipa Lopes Galvão

- Cartório: Rua Professor Simões Raposo, nº 5, 4º B - 1600-660 LISBOA
- E-mail: filipa.galvao@eyesee.pt

Jorge Manuel Vaz Machado

- Cartório: Av. da Boavista, Ed. Oceanus, nº 3265 - 3º Andar, Escr. 3.4 - 4100-137 PORTO
- Tel.: 225323340 - Fax: 225323344
- E-mail: jmachado@clarkemodet.com.pt

Vera Albino

- Cartório: Alameda dos Oceanos, 41K-21, Parque das Nações – 1990-207 LISBOA
- Tel.: 213 150 970 - Fax: 213 531 352
- E-mail: portugal@inventacom.com
- Web: www.inventa.pt

Maria João Pereira

- Cartório: Avenida Comendador Silva Araújo, Ap. 30 - 4796-908 VILA DAS AVES
- Tel.: 252874627
- E-mail: mariabaltarpereira@gmail.com

Mário Marques

- Cartório: Avenida 5 de Outubro, nº 10 - 1º - 1050-056 LISBOA
- Tel.: 216081027
- E-mail: mmarques@level-up.pt

Isaura Monteiro

- Cartório: Rua do Centro Comunitário, Lote 96, nº 8 - 8135-154 ALMANCIL
- Tel.: 933462947
- E-mail: isaura.monteiro@gmail.com

Ana Rita Remígio

- Cartório: Edifício Net, Rua de Salazares 842 - 4149-002 PORTO
- Tel.: 225322064 - Fax: 225322066
- E-mail: ana.remigio@patents.pt
- Web: www.patents.pt

Daniela Dinis

- Cartório: Rua da Fé n.º 10 Casal do Rato 1675-313 PONTINHA
- Tel.: 961294016
- E-mail: danielamdinis-456421@adv.oa.pt

Luís Pinto Monteiro

- Cartório: Av. da Liberdade, 224 - 1250-148 LISBOA
- Tel.: 213197300 - Fax: 213197319
- E-mail: luis.pintomonteiro@plmj.pt

Cláudia Freixinho Serrano

- Cartório: Rua Vitor Cordon , 10-A - 1249-103 LISBOA
- Tel.: 213475020 - Fax: 213421885
- E-mail: claudiaserrano@jpcruz.pt

David Marques

- Cartório: Avenida Cova dos Vidros, Lote 2570 - 2975-333 QUINTA DO CONDE
- E-mail: davidmtfmarques@gmail.com

Filipe Funenga

- Cartório: Vågsgaten, 43, 4306 SANDNES NO
- Tel.: (+47) 908 77 808
- E-mail: filipe.funenga@patent.no

Inês Monteiro Alves

- Cartório: Alameda dos Oceanos, 41K-21, Parque das Nações – 1990-207 LISBOA
- Tel.: 213150970 - Fax: 213531352
- E-mail: ialves@inventia.com

Mariana Bernardino Ferreira

- Cartório: Av. Álvares Cabral, 47 - 1.º - 1250-015 LISBOA
- Tel.: 213806530 - Fax: 213806531
- E-mail: mariana.ferreira@bma.com.pt
- Web: www.bma.pt

Patrícia Lima

- Cartório: Instituto Superior Técnico, Avenida Rovisco Pais - 1049-001 LISBOA
- E-mail: patriciamlima@hotmail.com

Rita Mendonça

- Cartório: Rua Castilho, 167, 2º - 1070-050 LISBOA
- Tel.: 217 801 963 – Fax: 217 975 813
- E-mail: sgcr@sgcr.pt
- Web: www.sgcr.pt

Rui do Nascimento Gomes

- Cartório: Rua Vitor Cordon, 10-A - 1249-103 LISBOA
- Tel.: 213475020 - Fax: 213421885
- E-mail: ruigomes@jpcruz.pt
- Web: www.jpereiradacruz.p

Vasco Rosa Dias

- Cartório: Est. Beira nº 176, 5º A - 3030-173 COIMBRA
- Tel.: 963312134
- E-mail: vasco.rosa.dias@gmail.com

Joana Piriquito Santos

- Cartório: Rua D. Luís I, n.º 28 1200-151 LISBOA
- Tel.: 213113400 - Fax: 213113406
- E-mail: jcs@vda.pt

Sónia Mota Maia

- Cartório: Alameda da Quinta de Sto. António, nº 1 - Núcleo 1 - 2º E - 1600-675 LISBOA
- Tel.: 217160190 - Fax: 213244665
- E-mail: info@ip-smm.com

Pedro Bacelar

- Cartório: Estrada da Chainha, Lote 6, Nº163 R/C - 7005-198 ÉVORA
- Tel: 266040468 e 919654760 - Fax: 266040948
- E-mail: pedro.espanca@gmail.com

Miguel Antunes de Resende

- Cartório: Avenida de São Pedro nº 31 Monte Estoril - 2765-446 ESTORIL
- Tel: 910583778
- E-mail: miguelantunesderesende@gmail.com

Luís Sommer Ribeiro

- Cartório: Rua dos Bacalhoeiros, 4 - 1100-070 LISBOA
- Tel: 218823990 - Fax: 218823997
- E-mail: luis.ribeiro@gastao.eu

João Pereira Cabral

- Cartório: Alameda dos Oceanos, 41, K21, Parque das Nações - 1990-207 LISBOA
- Tel: 213150970 - Fax: 213531352
- E-mail: jcabral@inventacom
- Web: www.inventa.pt

João Francisco Sá

- Cartório: Alameda dos Oceanos, 41, K21, Parque das Nações - 1990-207 LISBOA
- Tel: 213150970 - Fax: 213531352
- E-mail: jfsa@inventacom
- Web: www.inventa.pt

Sousa Ribeiro

- Cartório: Av. Álvares Cabral, n.º 47, 1.º andar - 1250-015 LISBOA
- Tel: 213806530 - Fax: 213806531
- E-mail: sousaribeiro-46899p@adv.oa.pt

Evangelino Marques Ribeiro

- Cartório: Praça de Portugal n.º 7C - 1.ºD - 2910-640 SETÚBAL
- Tel: 265228685 e 932573091 - Fax: 265228637
- E-mail: marquesribeiro@marquesmarcas.com
- Web: www.marquesmarcas.com

Diogo Xavier Santos

- Cartório: Rua Castilho, 167, 2.º Andar - 1070-050 LISBOA
- Tel: 217801963 e 912628247 - Fax: 217975813
- E-mail: dxs@sgcr.pt
- Web: www.sgcr.pt

Saulo Chanoca

- Cartório: Rua Artilharia Um, n.º 51, Páteo Bagatela, Edifício 1, 4.º Andar - 1250-137 LISBOA
- Tel: 211554330 e 935274353
- E-mail: schanoca@bas.pt

Lígia Gata

- Cartório: Av. Dr. Mário Moutinho, Lt 1519, 7.º Esq. - 1400-136 LISBOA
- Tel: 213011684
- E-mail: ligiagata007@gmail.com
- Web: www.megaingenium.eu

Manuel Bastos Moniz Pereira

- Cartório: Rua dos Bacalhoeiros 4, 1100-070 LISBOA
- Tel: 218823990 - Fax: 218823997
- E-mail: manuel.pereira@gastao.eu
- Web: www.gastao.eu

Ana Neves

- Cartório: Estrada da Algazarra, n.º 43, 6.º B, 2810-015 FEIJÓ
- Tel: 936256546
- E-mail: anaisabelneves@gmail.com

Ana Plácido Martins

- Cartório: Rua Feliciano de Castilho, 92, 4150-PORTO
- Tel: 965 062 738
- E-mail: anamartins.adv@outlook.com

André Sarmento

- Cartório: Rua Damião de Góis, n.º 56, 4.º Andar, apt. 43, 4050-221 PORTO
- Tel: 223 751 032
- E-mail: andrevsarmento@gmail.com

Miguel Vaz Serra

- Cartório: Avenida 5 de outubro, n.º 146, 7.º Andar, 1050-061 LISBOA
- Tel: 917169727- Fax: 213422446
- E-mail: miguel.vazserra@agcunhaferreira.pt

Leila Teixeira

- Cartório: Rua 19, 231, 1.º Andar, 4500-256 ESPINHO
- Tel: 935595149
- E-mail: lt@fredericomendes.pt

Cristina de Castro

- Cartório: Rua António Sérgio, 49 - 3º Esq. - 6300-665 GUARDA
- Tel: 965028903
- E-mail: cristinacastro@ipg.pt

Mariana Belo de Oliveira

- Cartório: Rua Domingos Ferreira Pinto Basto, nº 45, 3830 -176 ÍLHAVO - AVEIRO
- Tel: 914913442
- E-mail: marianabelooliveira@gmail.com

Natacha Batista

- Cartório: Rua 9 de Março, nº 63, Cajados - 2965-505 ÁGUAS DE MOURA
- Tel: 916187637
- E-mail: anatachabatista@gmail.com

Raquel Antunes

- Cartório: Rua Vitor Cordon, 10A – 1249 -103 LISBOA
- Tel.: 21 3475020
- E-mail: raquelantunes@jpcruz.pt
- Web: www. jpereiradacruz.pt

Sofia Rebelo Ladeira

- Cartório: Rua Ana de Castro Osório, nº 4 - 5º B– 1500-039 LISBOA
- Tel.: 969267585
- E-mail: ladeira.sofia@gmail.com

Adriana Esteves

- Cartório: Av. Casal Ribeiro, 50 - 3º andar – 1000-093 LISBOA
- Tel.: 213815050 – Fax: 212831150
- E-mail: aesteves@clarkemodet.com.pt

Cláudia Tomás Pedro

- Cartório: Avenida Duque de Ávila, n.º 46, 6.º – 1050-083 LISBOA
- Tel.: 213408600 Tlm: 966478360
- E-mail: cpedro@ga-p.com

Diana Pereira

- Cartório: Alameda dos Oceanos, 41, K21, Parque das Nações – 1990-207 LISBOA
- Tel.: 213150970/1 – Fax: 213531352
- E-mail: dpereira@inventacom.com

Inês Sequeira

- Cartório: Alameda dos Oceanos, 41, K21, Parque das Nações – 1990-207 LISBOA
- Tel.: 918860596
- E-mail: isequiera@inventacom.com

Joel David Rodrigues

- Cartório: Rua Escola do Futebol, n.º 11, 1.º dto. – 8700-258 OLHÃO
- Tel.: 961 108 500
- E-mail: jdcruzrodrigues@gmail.com

Inês Guerra

- Cartório: Rua Castilho, 167 - 2º - 1070-050 LISBOA
- Tel.: 217801963 - Fax: 217975813
- E-mail: sgcr@sgcr.pt
- Web: www.sgcr.pt

Luísa Azevedo Soares Rodrigues

- Cartório: Rua António da Silveira, 131 - 2765-300 ESTORIL
- Tel.: 914431158
- E-mail: marialuisa.rodrigues@gmail.com

Marina Ciriani

- Cartório: Estrada Paço do Lumiar, Campus do Lumiar 1649-038 LISBOA
- Tel.: 935933071
- E-mail: ciriani.marinar@gmail.com

Miguel Bibe

- Cartório: Alameda dos Oceanos, 41, K21, Parque das Nações - 1990-207 LISBOA
- Tel.: 918759849
- E-mail: mbibe@inventacom.com

Tiago Andrade

- Cartório: Rua Vitor Cordon, 10-A - 1200-442 LISBOA
- Tel.: 213475020
- E-mail: tiagoandrade@jpcruz.pt
- Web: www.jpereiradacruz.pt

Cláudia Alexandra Maia do Couto

- Cartório: Av. Casal Ribeiro, 50 - 3º andar - 1000-093 LISBOA
- Tlm: 934785837
- E-mail: claudia.amcouto@gmail.com

Cristina Maria Sanches Simões de Faria

- Cartório: Rua António Livramento, n.º3, -5ºC 1600-371 LISBOA
- Tel: 960290166
- E-mail: csdefaria@gmail.com

Diogo de Almeida Antunes

- Cartório: Alameda dos Oceanos 41 K 21-1991-207 LISBOA
- Tel. 21 3150970 - Tlm: 925835323
- E-mail: dantunes@inventacom.com

Dulce de Fátima Varandas de Almeida Andrade

- Cartório: Edifício Net - Rua de Salazares, n.º 842 - 4149-002, PORTO
- Tel.: 220028916 - Fax: 225322066
- E-mail: dulce.varandas@patents.pt
- Web: <http://patentree.eu/>

Filipa João da Gama Franco Marques Pereira

- Cartório: Rua Victor Cordon, n.º 10 - A - 1249-103 LISBOA
- Tlm.: 910075582
- E-mail: filipapereira@jpcruz.pt

Inês Duarte Tavares

- Cartório: Alameda dos Oceanos, 41K-21, Parque das Nações - 1990-207 LISBOA
- Tel.: 213150970 - Fax: 213531352
- E-mail: itavares@inventia.com
- Web: www.inventia.pt

Joana Alves Coelho

- Cartório: Praça General Humberto Delgado, 267 - 3º salas 1 e 2 - 4000-288 PORTO
- Tel.: 222012603 - Fax: 222012605
- E-mail: jac@sgcr.pt
- Web: www.sgcr.pt

Miguel Filipe Duarte

- Cartório: Rua Agnelo Gonçalves David, n.º4, 1º Esq – 2080-055 ALMEIRIM
- Tlm.: 918866349
- E-mail: miguel.fduarte@hotmail.com

Vera Lúcia Faria Viola Gonçalves

- Cartório: Rua Dr. Herminio Laborinho, nº 13 - 2500-214 CALDAS DA RAINHA
- Tlm.: 914287287
- E-mail: vera.viola.goncalves@gmail.com

PROCURADORES AUTORIZADOS

(Os Procuradores Autorizados são pessoas singulares que, não sendo Agentes Oficiais da Propriedade Industrial, podem praticar actos e termos do processo, juntando, para o efeito, procuração simples e com poderes especiais para cada processo)

Artur Almeida Pinto Furtado da Luz

- Cartório: Rua da Madalena, 214 – 4º – 1100-325 LISBOA
- Tel.: 21 8870657 – Fax: 21 8879714
- E-mail: abpatentiena@mail.telepac.pt

Carlos António dos Santos Rodrigues

- Cartório: Rua da Madalena, 214 – 4º – 1100-325 LISBOA
- Tel.: 21 8870657 – Fax: 21 8879714
- E-mail: abpatentiena@mail.telepac.pt

Ruy Pelayo de Sousa

- Cartório: Rua de Sá da Bandeira, 706 – 6º Dtº. – 4000-432 PORTO
- Tel.: 22 2046120 (3 linhas) – Fax: 22 2080728
- E-mail: geral@arlindodesousa.pt

Carmen Ferreira Furtado da Luz de Oliveira e Silva

- Cartório: Rua Sousa Martins, N.º 10 - 7º – 1050-218 LISBOA
- Tel.: 21 3876961 – Fax: 21 3877596
- E-mail: furtado.marcas@netcabo.pt

Luís Reinaldo de Oliveira e Silva

- Cartório: Rua Maria Pia, 20 - 3º Dto. – 1350-208 LISBOA
- Tel.: 21 3951814 – Fax: 21 3951842
- E-mail: publamarca@iol.pt

Carlos Eugénio Reis Nobre

- Cartório: Alameda dos Oceanos, 41K-21, Parque das Nações – 1990-207 LISBOA
- Tel.: 213 150 970 - Fax: 213 531 352
- E-mail: portugal@inventacom.com
- Web: www.inventa.pt

Maria Margarida Gomes Sanches Nunes

- Cartório: Av. António José Gomes, 60 - B - 1º E, Apartado 175 – 2801-902 ALMADA
- Tel.: 21 2744129 e 21 2768069 – Fax: 21 2740012
- E-mail: guimarque@guimarque.pt

José Roger Pimenta Rodrigues

- Cartório: Praça Francisco Sá Carneiro, 3 – 4º - Apartado 2874 – 1000-159 LISBOA CODEX
- Tel. 21 8461705 – Fax 21 8478686