

BOLETIM DA PROPRIEDADE INDUSTRIAL

Nº 2021/05/27 (103/2021)

27 de maio de 2021

Sumário

| | |
|--|------------|
| Aviso..... | 2 |
| Códigos..... | 2 |
| PATENTES DE INVENÇÃO | 6 |
| Patentes europeias vigentes em Portugal - FG4A | 6 |
| Recusas - FC4A | 7 |
| Averbamentos - Patente europeia - PD1A, PD3A, PC1A, PC3A | 8 |
| Outros Atos - Patente internacional - HK4A | 9 |
| Pedidos e Avisos de Deferimento de Revalidação - Patente europeia - NF4A | 10 |
| Exames nacionais requeridos - Patente internacional | 11 |
| CERTIFICADOS COMPLEMENTARES DE PROTECÇÃO..... | 12 |
| Pedidos e avisos de concessão | 12 |
| MODELOS DE UTILIDADE | 13 |
| Concessões - FG4K | 13 |
| Recusas - FC4K | 14 |
| Averbamentos - PD1K, PD3K, PC1K, PC3K | 15 |
| DESENHOS OU MODELOS..... | 16 |
| Pedidos - BB/CA1Y | 16 |
| Concessões - FG4Y | 20 |
| Outros Atos - HK4Y | 21 |
| REGISTO NACIONAL DE MARCAS | 22 |
| Pedidos..... | 22 |
| Concessões | 81 |
| Recusas | 85 |
| Renovações | 88 |
| Averbamentos..... | 89 |
| Outros Atos..... | 90 |
| Pedidos e Avisos de Deferimento de Revalidação | 91 |
| REGISTO INTERNACIONAL DE MARCAS | 92 |
| Concessões | 92 |
| Recusas | 94 |
| REGISTO DE LOGÓTIPOS..... | 95 |
| Pedidos..... | 95 |
| Concessões | 98 |
| Recusas | 99 |
| Renovações | 100 |
| Pedidos e Avisos de Deferimento de Revalidação | 101 |
| Conversão para Logótipos ao abrigo do artigo 11.º do Decreto-Lei n.º 143 de 25 de Julho..... | 102 |
| AGENTES OFICIAIS DE PROPRIEDADE INDUSTRIAL..... | 103 |
| PROCURADORES AUTORIZADOS..... | 123 |

Aviso

À matéria publicada no presente Boletim são aplicáveis as disposições do Código da Propriedade Industrial.

Códigos

Códigos das rubricas (St. 17 OMPI)

Títulos de propriedade industrial:

- A — Patente de invenção.
- K — Modelo de utilidade.
- L — Modelo industrial.
- Q — Desenho industrial.
- Y — Desenho ou modelo.
- 1 — Pedido não examinado.
- 3 — Pedido examinado sem pesquisa.
- 4 — Pedido examinado com pesquisa.

Publicação:

BB — Publicação de pedidos e correspondente disponibilização dos documentos ao público, para consulta ou fornecimento de cópias, a pedido.

Oposição:

CA — Fase de oposição.

Procedimento de concessão:

- FA — Desistências.
- FC — Recusas.
- FF — Concessão provisória.
- FG — Concessão; Registo; Estatuto legal; Licenças.
- GA — Transformação de pedido de título de propriedade industrial.
- PC — Transmissão.
- PD — Mudanças de identidade/sede.
- QB — Licenças concedidas e registadas.

Correções; outros:

- HK — Retificações.
- HZ — Requerimentos indeferidos.

Caducidade dos direitos de propriedade industrial:

- MA — Renúncias.
- MM — Caducidades.

Manutenção dos direitos de propriedade industrial:

- NF — Revalidações.

Outras decisões:

RL — Despachos proferidos por sentença alterando despacho anterior.

Lista dos Códigos INID — Identificação Numérica Internacional de Dados Bibliográficos (Normas St. 9, St. 60, St. 80 OMPI)

Patentes, Modelos de Utilidade, Certificados Complementares de Proteção, Desenhos ou Modelos:

- (11) Número de pedido.
- (19) Organismo emissor, país.
- (22) Data do pedido.
- (28) Número de objetos de um pedido múltiplo.
- (30) Data, país e número de prioridade.
- (43) Data de publicação de pedido não examinado.
- (44) Data de publicação de pedido examinado.
- (51) Classificação internacional:
A, U — Int. Cl. 7;
L, Q, Y — LOC (8).
- (54) Título em português.
- (55) Reprodução fotográfica do desenho ou modelo.
- (57) Resumo e desenho da invenção/descrição do desenho ou modelo.
- (71) Requerente, nacionalidade, profissão, morada.
- (72) Inventor(es)/autor(es).

Marcas, Nomes e Insígnias de Estabelecimento, Logótipos, Denominações de Origem e Indicações Geográficas, Recompensas:

- (210) Número de pedido.
- (220) Data do pedido.
- (300) Data, país e número de prioridade.
- (441) Data de publicação do pedido não examinado.
- (442) Data de publicação do pedido examinado.
- (511) Lista de produtos ou serviços segundo a Classificação Internacional de Nice [NCL (8)].
- (512) Classificação Nacional e/ou lista de produtos ou serviços.
- (531) Descrição dos elementos figurativos das marcas segundo a Classificação Internacional de Viena [CFE (5)].
- (540) Reprodução do sinal.
- (550) Indicação do tipo de marca
- (551) Indicação de que a marca é coletiva, de certificação ou de associação.
- (561) Transliteração da marca.
- (566) Tradução da marca ou das palavras nela contidas.
- (591) Informações de cores reivindicadas.
- (730) Nome do requerente, nacionalidade, profissão, morada.

Outros códigos

MNA — Marca nacional.
 MCA — Marca Coletiva de Associação.
 MCC — Marca Coletiva de Certificação.
 NOM — Nome de estabelecimento.
 INS — Insígnia de estabelecimento.
 LOG — Logótipo.
 DNO — Denominação de Origem Nacional.
 DOI — Denominação de Origem Internacional.
 IGR — Indicação Geográfica.
 RCS — Recompensa.

**Lista alfabética dos códigos de países,
 organizações intergovernamentais
 e outras entidades
 (Norma St. 3 OMPI)**

AD — Andorra.
 AE — Emirados Árabes Unidos.
 AF — Afeganistão.
 AG — Antígua e Barbuda.
 AI — Anguila.
 AL — Albânia.
 AM — Arménia.
 AN — Antilhas Holandesas.
 AO — Angola.
 AP — ARIPO — Organização Regional Africana da Propriedade Industrial.
 AR — Argentina.
 AT — Áustria.
 AU — Austrália.
 AW — Aruba.
 AZ — Azerbaijão.
 BA — Bósnia-Herzegovina.
 BB — Barbados.
 BD — Bangladesh.
 BE — Bélgica.
 BF — Burquina Faso.
 BG — Bulgária.
 BH — Barém.
 BI — Burundi.
 BJ — Benin.
 BM — Bermudas.
 BN — Brunei Darussalam.
 BO — Bolívia.
 BOIP — *Office* da Propriedade Intelectual do Benelux.
 BR — Brasil.
 BS — Baamas.
 BT — Butão.
 BV — Ilha Bouvet.
 BW — Botswana.
 BY — Bielo-Rússia.
 BZ — Belize.
 CA — Canadá.
 CD — República Democrática do Congo.
 CF — República Centro-Africana.
 CG — Congo.
 CH — Suíça.
 CI — Costa do Marfim.

CK — Ilhas Cook.
 CL — Chile.
 CM — Camarões.
 CN — China.
 CO — Colômbia.
 CR — Costa Rica.
 CU — Cuba.
 CV — Cabo Verde.
 CY — Chipre.
 CZ — República Checa.
 DE — Alemanha.
 DJ — Djibuti.
 DK — Dinamarca.
 DM — Dominica.
 DO — República Dominicana.
 DZ — Argélia.
 EA — EAPO — Organização Euro-Asiática de Patentes.
 EC — Equador.
 EE — Estónia.
 EG — Egipto.
 EH — Sara Ocidental.
 EM — EUIPO — Instituto da Propriedade Intelectual da União Europeia.
 EP — IEP — Instituto Europeu de Patentes.
 ER — Eritreia.
 ES — Espanha.
 ET — Etiópia.
 FI — Finlândia.
 FJ — Fiji.
 FK — Ilhas Malvinas.
 FO — Ilhas Faroé.
 FR — França.
 GA — Gabão.
 GB — Reino Unido.
 GC — Instituto de Patentes do Conselho de Cooperação dos Estados Árabes do Golfo (GCC).
 GD — Granada.
 GE — Geórgia.
 GG — Guernsey.
 GH — Gana.
 GI — Gibraltar.
 GL — Gronelândia.
 GM — Gâmbia.
 GN — Guiné.
 GQ — Guiné Equatorial.
 GR — Grécia.
 GS — Geórgia do Sul e as ilhas Sandwich do Sul.
 GT — Guatemala.
 GW — Guiné-Bissau.
 GY — Guiana.
 HK — Hong-Kong/China.
 HN — Honduras.
 HR — Croácia.
 HT — Haiti.
 HU — Hungria.
 IB — Secretaria Internacional da Organização Mundial da Propriedade Intelectual (OMPI).
 ID — Indonésia.
 IE — Irlanda.
 IL — Israel.
 IM — Ilha de Man.

| | |
|---|---|
| IN — Índia. | Intelectual. |
| IQ — Iraque. | OM — Omã. |
| IR — República Islâmica do Irão. | PA — Panamá. |
| IS — Islândia. | PE — Peru. |
| IT — Itália. | PG — Papua Nova Guiné. |
| JE — Jersey. | PH — Filipinas. |
| JM — Jamaica. | PK — Paquistão. |
| JO — Jordânia. | PL — Polónia. |
| JP — Japão. | PT — Portugal. |
| KE — Quênia. | PW — Palau. |
| KG — Quirguistão. | PY — Paraguai. |
| KH — Camboja. | QA — Quatar. |
| KI — Quiribáti. | QZ — Instituto Comunitário de Variedades Vegetais (CPVO). |
| KM — Comores. | RO — Roménia. |
| KN — S. Kitts e Nevis. | RS — Sérvia. |
| KP — República Popular Democrática da Coreia. | RU — Federação Russa. |
| KR — República da Coreia. | RW — Ruanda. |
| KW — Kuwait. | SA — Arábia Saudita. |
| KY — Ilhas Caimão. | SB — Ilhas Salomão. |
| KZ — Cazaquistão. | SC — Seychelles. |
| LA — República Popular Democrática do Laos. | SD — Sudão. |
| LB — Líbano. | SE — Suécia. |
| LC — Santa Lúcia. | SG — Singapura. |
| LI — Listenstaina. | SH — Santa Helena. |
| LK — Sri Lanka. | SI — Eslovénia. |
| LR — Libéria. | SK — Eslováquia. |
| LS — Lesoto. | SL — Serra Leoa. |
| LT — Lituânia. | SM — São Marinho. |
| LU — Luxemburgo. | SN — Senegal. |
| LV — Letónia. | SO — Somália. |
| LY — Líbia. | SR — Suriname. |
| MA — Marrocos. | ST — São Tomé e Príncipe. |
| MC — Mónaco. | SV — El Salvador. |
| MD — República da Moldávia. | SY — República Árabe da Síria. |
| ME — Montenegro. | SZ — Suazilândia. |
| MG — Madagáscar. | TC — Ilhas Turcas e Caicos. |
| MK — Ex-República Jugoslava da Macedónia. | TD — Chade. |
| ML — Mali. | TG — Togo. |
| MM — Myanmar (Birmânia). | TH — Tailândia. |
| MN — Mongólia. | TJ — Tadjiquistão. |
| MO — Macau. | TL — Timor-Leste. |
| MP — Ilhas Marianas do Norte. | TM — Turquemenistão. |
| MR — Mauritânia. | TN — Tunísia. |
| MS — Montserrat. | TO — Tonga. |
| MT — Malta. | TR — Turquia. |
| MU — Maurícias. | TT — Trindade e Tobago. |
| MV — Ilhas Maldivas. | TV — Tuvalu. |
| MW — Malavi. | TW — Taiwan/China. |
| MX — México. | TZ — República Unida da Tanzânia. |
| MY — Malásia. | UA — Ucrânia. |
| MZ — Moçambique. | UG — Uganda. |
| NA — Namíbia. | US — Estados Unidos da América. |
| NE — Níger. | UY — Uruguai. |
| NG — Nigéria. | UZ — Uzbequistão. |
| NI — Nicarágua. | VA — Vaticano. |
| NL — Holanda. | VC — São Vicente e Granadinas. |
| NO — Noruega. | VE — Venezuela. |
| NP — Nepal. | VG — Ilhas Virgens (GB). |
| NPI — Instituto Nórdico de Patentes. | VN — Vietname. |
| NR — Nauru. | VU — Vanuatu. |
| NZ — Nova Zelândia. | WO — OMPI — Organização Mundial da |
| OA — OAPI — Organização Africana da Propriedade | |

Propriedade Intelectual.

WS — Samoa.

YE — Iémen.

YU — Jugoslávia. (1)

ZA — África do Sul.

ZM — Zâmbia.

ZW — Zimbábwe.

(1) O código YU foi retirado da lista, em Novembro de 2006. Até essa data identifica a ex-Jugoslávia, a Sérvia e o Montenegro.

PATENTES DE INVENÇÃO

Patentes europeias vigentes em Portugal - FG4A

| Processo | Início de vigência | Data do despacho | Nome do 1º requerente/titular | País resid. | Classificação principal | Observações |
|----------|--------------------|------------------|---|-------------|---------------------------------|---------------------|
| 2768478 | 2012.10.16 | 2021.05.19 | NORBROOK LABORATORIES LIMITED | GB | A61K 9/00 (2014.01) | ART. 84º DO C.P.I.: |
| 2914499 | 2013.09.19 | 2021.05.19 | UNISORTING S.R.L. | IT | B65B 25/04 (2015.01) | ART. 84º DO C.P.I.: |
| 3047517 | 2014.09.02 | 2021.05.24 | APPLIED MATERIALS, INC. | US | H01L 21/301 (2016.01) | ART. 84º DO C.P.I.: |
| 3054912 | 2014.10.06 | 2021.05.19 | OY NEUROSONIC FINLAND LTD. | FI | A61H 23/00 (2016.01) | ART. 84º DO C.P.I.: |
| 3060908 | 2014.10.17 | 2021.05.24 | DYAX CORP. | US | G01N 33/00 (2016.01) | ART. 84º DO C.P.I.: |
| 3082855 | 2014.12.18 | 2021.05.19 | UNIVERSITY OF EXETER | GB | A61K 39/08 (2016.01) | ART. 84º DO C.P.I.: |
| 3287460 | 2014.08.14 | 2021.05.20 | MERCK & CIE | CH | C07D 475/04 (2017.01) | ART. 84º DO C.P.I.: |
| 3331705 | 2016.07.20 | 2021.05.19 | SYSTEM CERAMICS S.P.A. | IT | B41J 2/14 (2018.01) | ART. 84º DO C.P.I.: |
| 3337487 | 2016.01.18 | 2021.05.20 | ST IP HOLDING AG | CH | A61K 31/685 (2018.01) | ART. 84º DO C.P.I.: |
| 3355761 | 2015.09.30 | 2021.05.20 | CENTRO STUDI S.R.L. | IT | A61B 5/00 (2018.01) | ART. 84º DO C.P.I.: |
| 3364975 | 2016.10.17 | 2021.05.20 | AZIENDE CHIMICHE RIUNITE ANGELINI FRANCESCO A.C.R.A.F. S.P.A. | IT | A61K 31/496 (2018.01) | ART. 84º DO C.P.I.: |
| 3376857 | 2016.11.18 | 2021.05.20 | REGENERON PHARMACEUTICALS, INC. | US | A01K 67/27 (2018.01) | ART. 84º DO C.P.I.: |
| 3409287 | 2011.09.29 | 2021.05.20 | AGENSYS, INC. | US | A61K 39/00 (2019.01) | ART. 84º DO C.P.I.: |
| 3551805 | 2017.12.06 | 2021.05.19 | SEABIN PTY LTD | AU | E02B 15/04 (2019.01) | ART. 84º DO C.P.I.: |
| 3589638 | 2018.02.27 | 2021.05.24 | ELI LILLY AND COMPANY | US | C07D 495/20 (2019.01) | ART. 84º DO C.P.I.: |
| 3691071 | 2019.02.04 | 2021.05.20 | OLMATIC GMBH | DE | H02J 3/32 (2020.01) | ART. 84º DO C.P.I.: |

Recusas - FC4A

| Processo | Data do pedido | Data da recusa | Nome do 1º requerente/titular | País resid. | Classificação principal | Observações |
|----------|----------------|----------------|-------------------------------|-------------|--------------------------------|---|
| 109405 | 2016.05.20 | 2021.05.24 | UNIVERSIDADE DE AVEIRO | PT | D06M 10/02 (2006.01) | recusado ao abrigo do disposto nas alíneas a) e e) do n.º 1 do artigo 75.º com referência ao n.º 9 do artigo 70.º do cpi. |
| 117047 | 2021.02.04 | 2021.05.24 | ALOMA DISTRIBUIÇÃO S.A. | PT | | recusado nos termos do n.º 5 do artigo 67º do cpi. |

Averbamentos - Patente europeia - PD1A, PD3A, PC1A, PC3A**Transmissões - Patente europeia**

| Processo | Data do averbamento | Antigo requerente/titular | País resid. | Atual requerente/titular | País resid. | Observações |
|----------|---------------------|---|-------------|--------------------------|-------------|-------------|
| 1806964 | 2021.05.12 | OCEAN FARM TECHNOLOGIES, INC. | US | INNOVASEA SYSTEMS, INC. | US | |
| 1877098 | 2021.05.14 | GLAXOSMITHKLINE INTELLECTUAL PROPERTY DEVELOPMENT LIMITED | GB | CRT PIONEER FUND LP | GB | |
| 2630026 | 2021.05.12 | GIVI S.R.L. | IT | G.H.V. ENGINEERING S.P.A | IT | |
| 2783133 | 2021.05.11 | LARS SKJOLD | NO | MØLLERODDEN AS | NO | |

Outros Atos - Patente internacional - HK4A

2019056023. – NOS TERMOS E PARA OS EFEITOS DO ART. 8º N.ºS 6 E 7 DO CPI, CONJUGADO COM A ALÍNEA K DO ART. 375º DO MESMO DIPLOMA, SE PUBLICA QUE EM 18.3.2021 FOI APRESENTADO UM PEDIDO DE RESTABELECIMENTO DE DIREITOS, TENDO O MESMO SIDO OBJETO DE DESPACHO DE DEFERIMENTO EM 18.05.2021.

Pedidos e Avisos de Deferimento de Revalidação - Patente europeia - NF4A

| Processo | Data do pedido de revalidação | Data de despacho de deferimento | Requerente / titular | Observações |
|----------|-------------------------------|---------------------------------|----------------------|-------------|
| 2229485 | 2021.05.20 | 2021.05.24 | JOHN SIMON BLIGHT | |
| 3263795 | 2021.05.20 | 2021.05.24 | SENG WONG | |

Exames nacionais requeridos - Patente internacional

| Processo | Data do requerimento de exame | Nome do 1º requerente/titular | País resid. | Classificação principal | Referências OMPI | | Observações |
|------------|-------------------------------|---|-------------|-------------------------------------|------------------|----------------|-------------|
| | | | | | Número do pedido | Data do pedido | |
| 2019056023 | 2021.03.18 | THE REGENTS OF THE UNIVERSITY OF CALIFORNIA | US | A61K 39/395 (2006.01) | US/2018051610 | 2018.09.18 | |

CERTIFICADOS COMPLEMENTARES DE PROTECÇÃO**Pedidos e avisos de concessão**

| Processo | Tipo de dado | Conteúdo dos dados | País resid. |
|----------|---|---|-------------|
| 1047 | (68) – Patente de Base (22) – Data do Pedido Data da Concessão (94) – Prazo de Validade Titulares (54) – Título da Invenção (95) – Prod. (medicamento) (92) – Aut. Com. Nacional | PTE, 2928454 P, de 2013.12.06 2020.09.15 2021.05.24 Início em: 2033.12.07, e fim em: 2034.04.25 Nome: CEVA SANTÉ ANIMALE SA TRIAZINAS PARA TRATAMENTO DE DOENÇAS PROTOZOÁRIAS TOLTRAZURIL / GLEPTOFERRON Data: 2019.04.25, País: PT, Número: C(2019)3198 | FR |

MODELOS DE UTILIDADE**Concessões - FG4K**

| Processo | Início de vigência | Data do despacho | Nome do 1º requerente/titular | País resid. | Classificação principal | Observações |
|--------------|--------------------|------------------|-------------------------------|-------------|--------------------------------|-------------|
| <u>11948</u> | 2020.04.27 | 2021.05.24 | VOSSCHEMIE GMBH | DE | B23F 21/02 (2006.01) | |

Recusas - FC4K

| Processo | Data do pedido | Data da recusa | Nome do 1º requerente/titular | País resid. | Classificação principal | Observações |
|----------|----------------|----------------|-------------------------------|-------------|-------------------------|---|
| 12017 | 2021.01.27 | 2021.05.24 | LUIS ENRIQUE VIEIRA RODRIGUES | PT | | recusado nos termos do art. 129.º n.º 5 do cpi. |

Averbamentos - PD1K, PD3K, PC1K, PC3K**Transmissões**

| Processo | Data do averbamento | Antigo requerente/titular | País resid. | Atual requerente/titular | País resid. | Observações |
|----------|---------------------|---|-------------|--------------------------|-------------|-------------|
| 11047 | 2021.05.11 | INGENIERÍA Y COMERCIALIZACIÓN DEL HIELO, S.L.U. | ES | PROCUBITOS EUROPE, S.L. | ES | |

DESENHOS OU MODELOS

Pedidos - BB/CA1Y

A publicação dos pedidos de desenhos ou modelos a seguir indicados é efetuada nos termos do artigo 188.º, n.º 1; da data de publicação do presente aviso começa a contar-se o prazo de dois meses para a apresentação de reclamações de quem se julgar prejudicado pela concessão dos mesmos, de acordo com o artigo 17.º, n.º 1 do Código da Propriedade Industrial.

- (11) **6449** (12) Y
 (22) 2021.05.10
 (30)
 (71) **PT PRC CERÂMICA, LDA.**
 (72) **ANTÓNIO MIGUEL BRANCO PINTO**
RUI CARLOS MOURA PINTO
 (51) **LOC (10) CL. 07-02**
 (54) **FORNOS PARA COZINHAR**
 (28) 10
 (57) (55)

PRODUTO 1: FORNO A LENHA COM FORMATO DE CÚPULA (VERMELHO), SOBRE BASE LISA E QUADRADA, COM CHAMINÉ COM REGISTO, E PORTA EM FERRO FUNDIDO COM DUPLA ABERTURA PARA APOIO DE ESPETO E PORTINHOLA INFERIOR PARA VENTILAÇÃO E TAMBÉM COM GRAVAÇÃO DE CORNUCÓPIA NA PARTE SUPERIOR. PRODUTO 2: FORNO A LENHA COM FORMATO DE CÚPULA (VERMELHO), SOBRE BASE LISA E QUADRADA, COM CHAMINÉ COM REGISTO, E PORTA EM FERRO FUNDIDO COM DUPLA ABERTURA PARA APOIO DE ESPETO E PORTINHOLA INFERIOR PARA VENTILAÇÃO E TAMBÉM COM GRAVAÇÃO DE CORNUCÓPIA NA PARTE SUPERIOR. PRODUTO 3: FORNO A LENHA COM FORMATO DE CÚPULA (BRANCO), SOBRE BASE LISA E QUADRADA, COM CHAMINÉ COM REGISTO, E PORTA EM FERRO FUNDIDO COM DUPLA ABERTURA PARA APOIO DE ESPETO E PORTINHOLA INFERIOR PARA VENTILAÇÃO E TAMBÉM COM GRAVAÇÃO DE CORNUCÓPIA NA PARTE SUPERIOR. PRODUTO 4: FORNO A LENHA COM FORMATO DE CÚPULA (BRANCO), SOBRE BASE LISA E QUADRADA, COM CHAMINÉ COM REGISTO, E PORTA EM FERRO FUNDIDO COM DUPLA ABERTURA PARA APOIO DE ESPETO E PORTINHOLA INFERIOR PARA VENTILAÇÃO E TAMBÉM COM GRAVAÇÃO DE CORNUCÓPIA NA PARTE SUPERIOR. PRODUTO 5: FORNO A LENHA COM FORMATO DE CÚPULA (CASTANHO), SOBRE BASE LISA E QUADRADA, COM CHAMINÉ COM REGISTO, E PORTA EM FERRO FUNDIDO COM DUPLA ABERTURA PARA APOIO DE ESPETO E PORTINHOLA INFERIOR PARA VENTILAÇÃO E TAMBÉM COM GRAVAÇÃO DE CORNUCÓPIA NA PARTE SUPERIOR. PRODUTO 6: FORNO A LENHA COM FORMATO DE CÚPULA (CASTANHO), SOBRE BASE LISA E QUADRADA, COM CHAMINÉ COM REGISTO, E PORTA EM FERRO FUNDIDO COM DUPLA ABERTURA PARA APOIO DE ESPETO E PORTINHOLA INFERIOR PARA VENTILAÇÃO E TAMBÉM COM GRAVAÇÃO DE CORNUCÓPIA NA PARTE SUPERIOR. PRODUTO 7: FORNO A LENHA COM FORMATO DE CÚPULA (CINZENTO), SOBRE BASE LISA E QUADRADA, COM CHAMINÉ COM REGISTO, E PORTA EM FERRO FUNDIDO COM DUPLA ABERTURA PARA APOIO DE ESPETO E PORTINHOLA INFERIOR PARA VENTILAÇÃO E TAMBÉM COM GRAVAÇÃO DE CORNUCÓPIA NA PARTE SUPERIOR. PRODUTO 8: FORNO A LENHA COM FORMATO DE CÚPULA (CINZENTO), SOBRE BASE LISA E QUADRADA, COM CHAMINÉ COM REGISTO, E PORTA EM FERRO FUNDIDO COM DUPLA ABERTURA PARA APOIO DE

ESPETO E PORTINHOLA INFERIOR PARA VENTILAÇÃO E TAMBÉM COM GRAVAÇÃO DE CORNUCÓPIA NA PARTE SUPERIOR. PRODUTO 9: FORNO A LENHA COM FORMATO DE CÚPULA (PRETO), SOBRE BASE LISA E QUADRADA, COM CHAMINÉ COM REGISTO, E PORTA EM FERRO FUNDIDO COM DUPLA ABERTURA PARA APOIO DE ESPETO E PORTINHOLA INFERIOR PARA VENTILAÇÃO E TAMBÉM COM GRAVAÇÃO DE CORNUCÓPIA NA PARTE SUPERIOR. PRODUTO 10: FORNO A LENHA COM FORMATO DE CÚPULA (PRETO), SOBRE BASE LISA E QUADRADA, COM CHAMINÉ COM REGISTO, E PORTA EM FERRO FUNDIDO COM DUPLA ABERTURA PARA APOIO DE ESPETO E PORTINHOLA INFERIOR PARA VENTILAÇÃO E TAMBÉM COM GRAVAÇÃO DE CORNUCÓPIA NA PARTE SUPERIOR REIVINDICAÇÃO DE CORES: PRODUTO 1: VERMELHO PRODUTO 2: VERMELHO PRODUTO 3: BRANCO PRODUTO 4: BRANCO PRODUTO 5: CASTANHO PRODUTO 6: CASTANHO PRODUTO 7: CINZENTO PRODUTO 8: CINZENTO PRODUTO 9: PRETO PRODUTO 10: PRETO



Figura 1.1

Figura 1.1



Figura 1.2

Figura 1.2

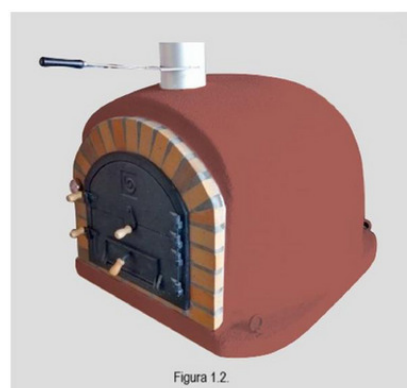

Figura 2.1.

Figura 2.1

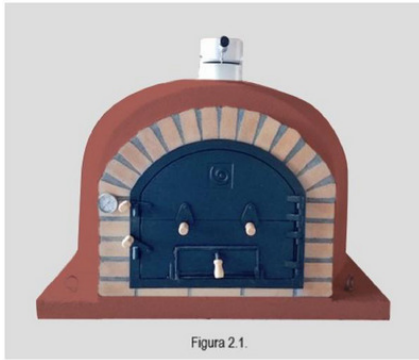

Figura 2.2.

Figura 2.2

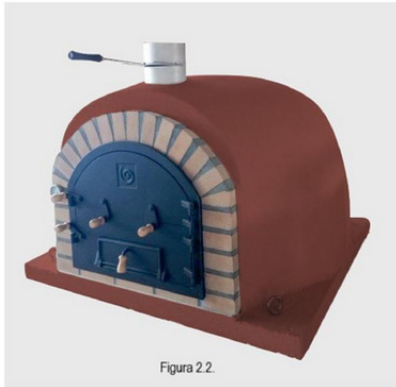

Figura 3.1.

Figura 3.1



Figura 3.2.

Figura 3.2



Figura 4.1.

Figura 4.1

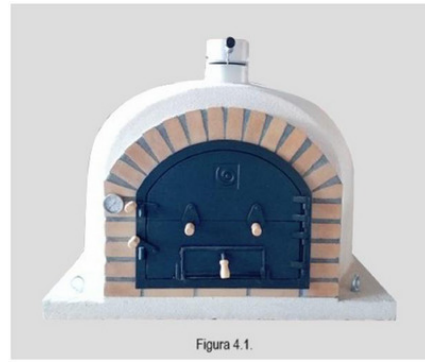

Figura 4.2.

Figura 4.2



Figura 5.1.

Figura 5.1



Figura 5.2.

Figura 5.2

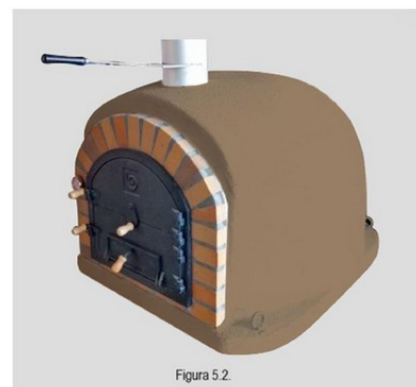

Figura 6.1.

Figura 6.1

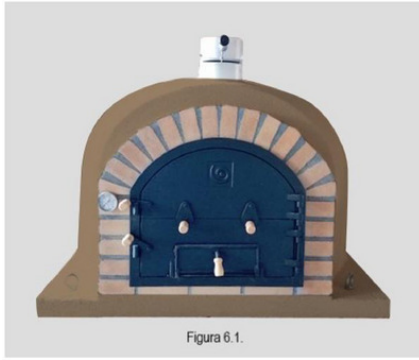

Figura 8.1.

Figura 8.1

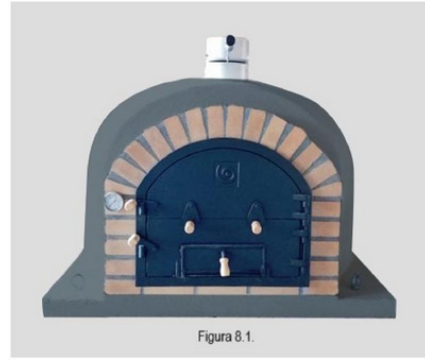

Figura 6.2.

Figura 6.2

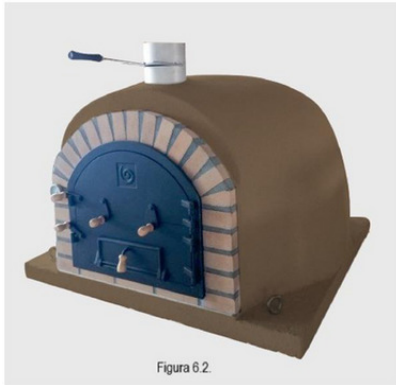

Figura 8.2.

Figura 8.2



Figura 7.1.

Figura 7.1



Figura 9.1.

Figura 9.1



Figura 7.2.

Figura 7.2

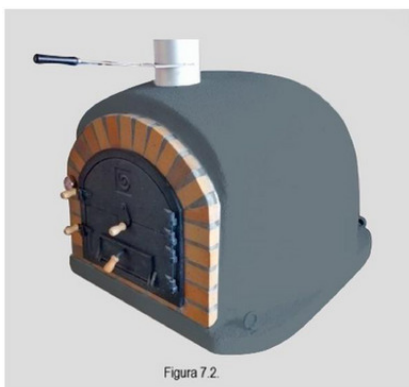

Figura 9.2.

Figura 9.2

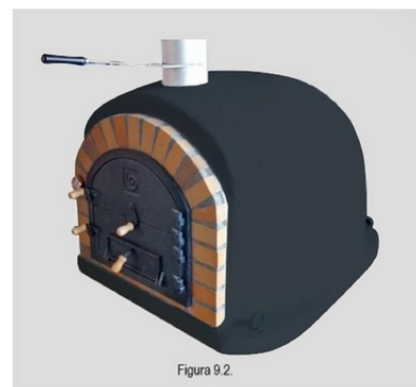

Figura 10.1

Figura 10.1

Figura 10.2

Figura 10.2**Figura 2****Figura 3****Figura 4**

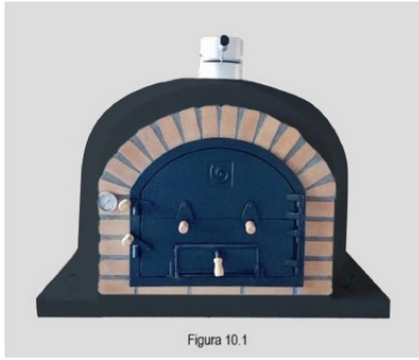
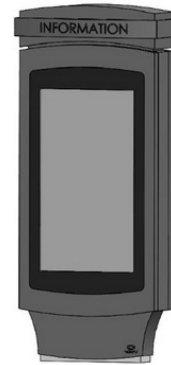
-
- (11) **6452** (12) **Y**
 (22) 2021.05.14
 (30)
 (71) **PT M.S.N.F. - SOLUÇÕES INFORMÁTICAS, LDA.**
 (72) **JOSÉ MIGUEL DA SILVA FERREIRA SOARES**
 (51) **LOC (10) CL. 14-02**
 (54) **TERMINAIS DE COMUNICAÇÃO MULTIMEDIA**
 (28) 4
 (57) (55)

**Figura 1**

Concessões - FG4Y

| Processo | Início de vigência | Data do despacho | Nome do 1º requerente/titular | País resid. | Classificação principal | Observações |
|----------|--------------------|------------------|--|-------------|-------------------------|-------------|
| 6336 | 2021.01.11 | 2021.05.24 | RUBIS ENERGIA PORTUGAL, S.A. | PT | 20-02 | |
| 6352 | 2021.02.06 | 2021.05.24 | PEDRO NUNO SOARES DO CABO PITA | PT | 32-00 | |
| 6359 | 2021.02.17 | 2021.05.14 | FRANCISCO DE SOUSA PERES ANDRADE SOARES | PT | 32-00 | |
| 6360 | 2021.02.18 | 2021.05.24 | BRAGMAIA - SOCIEDADE TRANSFORMAÇÃO DE FERRO, S.A. | PT | 25-02; 25-03 | |
| 6365 | 2021.02.22 | 2021.05.24 | COLOSSAL THRONE UNIPessoal LDA | PT | 32-00 | |
| 6369 | 2021.02.25 | 2021.05.24 | MAXIMO ENCANTO, LDA | PT | 09-03 | |
| 6370 | 2021.02.25 | 2021.05.24 | FENABEL, S.A. | PT | 06-01 | |

Outros Atos - HK4Y

6336. – NA PÁGINA 92 DO BOLETIM N.º 2021/01/26, NO AVISO DE PEDIDO, CONSIDERE-SE SEM EFEITO A PUBLICAÇÃO DAS SEGUINTE FIGURAS: FIGURA 4.2, FIGURA 5.2 E FIGURA 6.2 RELATIVAS AOS PRODUTOS 4, 5 E 6, RESPECTIVAMENTE.

REGISTO NACIONAL DE MARCAS

Pedidos

De acordo com o artigo 226.º do Código da Propriedade Industrial, a seguir se publicam os pedidos de registo de marcas; da data de publicação do presente aviso começa a contar-se o prazo de dois meses para a apresentação de reclamações de quem se julgar prejudicado pela eventual concessão dos mesmos, em conformidade com o artigo 17.º do mesmo Código.

- | | | |
|--|-------------------|--|
| <p>(210) 662587 (220) 2021.03.29 (300) (730) PT NUVEM PEREGRINA - COMÉRCIO DE TÊXTEIS LDA (511) 24 TECIDOS; PRODUTOS TÊXTEIS E SUBSTITUTOS PARA PRODUTOS TÊXTEIS. 25 PARTES DE VESTUÁRIO, CALÇADO E CHAPELARIA; VESTUÁRIO.</p> <p>(591) (540)</p> <div style="text-align: center; border: 1px solid gray; width: 200px; height: 60px; margin: 10px auto;">  </div> <p>(531) 1.15.11</p> | <p>MNA</p> | <p>(511) 32 BEBIDAS SEM ÁLCOOL; CERVEJA E PRODUTOS DE CERVEJARIA; PREPARAÇÕES PARA A PRODUÇÃO DE BEBIDAS; BEBIDAS (NÃO ALCOÓLICAS); BEBIDAS DESALCOOLIZADAS; PREPARAÇÕES NÃO ALCOÓLICAS PARA FAZER BEBIDAS; REFRIGERANTES 33 BEBIDAS ALCOÓLICAS (EXCLUINDO CERVEJA); PREPARAÇÕES PARA PRODUZIR BEBIDAS ALCOÓLICAS; BEBIDAS ALCOÓLICAS EXCETO CERVEJA; CIDRA; CIDRAS; PREPARAÇÕES ALCOÓLICAS PARA FAZER BEBIDAS</p> <p>(591) (540)</p> <div style="text-align: center; margin: 10px auto;">  </div> <p>(531) 2.1.4; 4.5.5</p> |
| <p>(210) 663919 (220) 2021.04.15 (300) (730) PT HERDEIROS DE NAIL GOMES DA SILVA E CUNHA (511) 33 BEBIDAS ALCOÓLICAS (EXCLUINDO CERVEJA); PREPARAÇÕES PARA PRODUZIR BEBIDAS ALCOÓLICAS; BEBIDAS ALCOÓLICAS EXCETO CERVEJA; CIDRA; CIDRAS; PREPARAÇÕES ALCOÓLICAS PARA FAZER BEBIDAS</p> <p>(591) (540)</p> <p style="text-align: center; font-size: 1.2em;">CASA DO TERREIRO</p> | <p>MNA</p> | <p>(511) 35 SERVIÇOS DE ASSISTÊNCIA, GESTÃO E ADMINISTRAÇÃO DE NEGÓCIOS; SERVIÇOS DE PUBLICIDADE, DE MARKETING E DE PROMOÇÃO; SERVIÇOS DE PUBLICIDADE, DE MARKETING E PROMOCIONAIS; SERVIÇOS DE PUBLICIDADE, DE PROMOÇÃO E DE MARKETING; SERVIÇOS DE PUBLICIDADE, PROMOCIONAIS E DE COMERCIALIZAÇÃO; ACONSELHAMENTO E INFORMAÇÃO COMERCIAL AOS CONSUMIDORES NA ESCOLHA DE PRODUTOS E SERVIÇOS; ADMINISTRAÇÃO COMERCIAL DA CONCESSÃO DE</p> |
| <p>(210) 663985 (220) 2021.04.17 (300) (730) GBJOÃO PAULO DUARTE FERREIRA MARTINS HILÁRIO</p> | <p>MNA</p> | <p>(210) 663989 (220) 2021.04.17 (300) (730) PT VÍTOR MANUEL PARREIRA BATISTA (511) 35 SERVIÇOS DE ASSISTÊNCIA, GESTÃO E ADMINISTRAÇÃO DE NEGÓCIOS; SERVIÇOS DE PUBLICIDADE, DE MARKETING E DE PROMOÇÃO; SERVIÇOS DE PUBLICIDADE, DE MARKETING E PROMOCIONAIS; SERVIÇOS DE PUBLICIDADE, DE PROMOÇÃO E DE MARKETING; SERVIÇOS DE PUBLICIDADE, PROMOCIONAIS E DE COMERCIALIZAÇÃO; ACONSELHAMENTO E INFORMAÇÃO COMERCIAL AOS CONSUMIDORES NA ESCOLHA DE PRODUTOS E SERVIÇOS; ADMINISTRAÇÃO COMERCIAL DA CONCESSÃO DE</p> |

LICENÇAS DE PRODUTOS E SERVIÇOS DE TERCEIROS; ADMINISTRAÇÃO COMERCIAL DO LICENCIAMENTO DE PRODUTOS E SERVIÇOS PARA TERCEIROS; ADMINISTRAÇÃO COMERCIAL DO LICENCIAMENTO DE PRODUTOS E SERVIÇOS PARA TERCEIROS [SERVIÇOS DE]; ADMINISTRAÇÃO DE ASSINATURA DE JORNAL [PARA TERCEIROS]; ADMINISTRAÇÃO DE VENDAS; AGRUPAMENTO, PARA BENEFÍCIO DE TERCEIROS, DE UMA VARIEDADE DE SERVIÇOS DE SEGUROS, PERMITINDO AOS CONSUMIDORES COMPARAR E ADQUIRIR COMODAMENTE ESSES SERVIÇOS; AGRUPAMENTO, PARA BENEFÍCIO DE TERCEIROS, DE UMA VARIEDADE DE SERVIÇOS DE TELECOMUNICAÇÕES, PERMITINDO AOS CONSUMIDORES COMPARAR E ADQUIRIR COMODAMENTE ESSES SERVIÇOS; AGÊNCIAS DE IMPORTAÇÃO-EXPORTAÇÃO; AGÊNCIAS DE IMPORTAÇÃO-EXPORTAÇÃO NO CAMPO DA ENERGIA; ANGARIAÇÃO DE ASSINATURAS DE JORNAIS; ANÁLISES DE PREÇOS; AQUISIÇÃO DE CONTRATOS DE COMPRA E VENDA DE PRODUTOS E SERVIÇOS; AQUISIÇÃO DE CONTRATOS PARA OUTROS PARA A VENDA DE PRODUTOS; ADJUDICAÇÃO DE CONTRATOS NO DOMÍNIO DO FORNECIMENTO DE ENERGIA; ASSINATURA DE UM PACOTE DE MEIOS DE INFORMAÇÃO; ASSINATURAS DE JORNAIS ELETRÓNICOS; COMPRA DE PRODUTOS E SERVIÇOS PARA OUTRAS EMPRESAS; CONSULTADORIA RELACIONADA COM O CUSTO DE PEDIDOS DE VENDAS; CONSULTORIA EM TÉCNICAS E PROGRAMAS DE VENDAS; CORRETAGEM DE LISTAS ORGANIZADAS POR NOMES E ENDEREÇOS; COTAÇÃO DE LICITAÇÃO; COTAÇÃO DE PREÇOS DE PRODUTOS OU SERVIÇOS; DISPONIBILIZAÇÃO DE UM ESPAÇO DE MERCADO ONLINE PARA COMPRADORES E VENDEDORES DE PRODUTOS E SERVIÇOS; ENCOMENDAS INFORMATIZADAS DE STOCK [ESTOQUE]; FORNECIMENTO DE ACONSELHAMENTO RELATIVO A PRODUTOS DE CONSUMO NO ÂMBITO DE LAPTOPS; FORNECIMENTO DE INFORMAÇÃO E ACESSORIA AOS CONSUMIDORES NO ÂMBITO DA SELEÇÃO DE PRODUTOS E ARTIGOS A COMPRAR; FORNECIMENTO DE INFORMAÇÕES ATRAVÉS DA INTERNET RELACIONADAS COM A VENDA DE AUTOMÓVEIS; FORNECIMENTO DE INFORMAÇÕES COMERCIAIS A CONSUMIDORES; FORNECIMENTO DE INFORMAÇÕES RELACIONADAS COM VENDAS COMERCIAIS; FORNECIMENTO DE INFORMAÇÕES RELATIVAS A PRODUTOS DE CONSUMO NO ÂMBITO DE LAPTOPS; FORNECIMENTO DE INFORMAÇÕES RELATIVAS A PRODUTOS DE CONSUMO NO ÂMBITO DE PRODUTOS ALIMENTARES E BEBIDAS; FORNECIMENTO DE INFORMAÇÕES SOBRE COMPARAÇÃO DE TAXAS HOTELEIRAS; FORNECIMENTO DE INFORMAÇÕES SOBRE PRODUTOS AO CONSUMIDOR ATRAVÉS DA INTERNET; FORNECIMENTO DE INFORMAÇÕES SOBRE PRODUTOS DE CONSUMO; FORNECIMENTO DE INFORMAÇÕES SOBRE PRODUTOS DE CONSUMO RELACIONADOS COM COSMÉTICOS; FORNECIMENTO DE INFORMAÇÕES SOBRE PRODUTOS DE CONSUMO, RELACIONADAS COM SOFTWARE; GESTÃO, EM BENEFÍCIO DE EMPRESAS INDUSTRIAIS E COMERCIAIS, DO FORNECIMENTO DE MATERIAL DE ESCRITÓRIO; INFORMAÇÃO E ACONSELHAMENTO COMERCIAL PARA CONSUMIDORES [LOJA DE ACONSELHAMENTO AO CONSUMIDOR]; INFORMAÇÃO SOBRE MÉTODOS DE VENDAS; INFORMAÇÕES E CONSELHOS COMERCIAIS PARA CONSUMIDORES (LOJA DE ACONSELHAMENTO AO CONSUMIDOR); INFORMAÇÕES E CONSULTADORIA SOBRE COMÉRCIO INTERNACIONAL; INFORMAÇÕES SOBRE A CLASSIFICAÇÃO DAS VENDAS DE PRODUTOS;

MEDIAÇÃO DE ACORDOS RELATIVOS À COMPRA E VENDA DE PRODUTOS; MEDIAÇÃO DE CONTACTOS COMERCIAIS E EMPRESARIAIS; MEDIAÇÃO DE CONTRATOS DE COMPRA E VENDA DE PRODUTOS; MEDIAÇÃO DE NEGÓCIOS COMERCIAIS PARA TERCEIROS; ÍNDICE COMPARATIVO DE PREÇOS DE ALOJAMENTO; NEGOCIAÇÃO DE TRANSAÇÕES COMERCIAIS PARA TERCEIROS; NEGOCIAÇÃO E CONCLUSÃO DE TRANSAÇÕES COMERCIAIS PARA TERCEIROS; NEGOCIAÇÃO E CONCLUSÃO DE TRANSAÇÕES COMERCIAIS PARA TERCEIROS ATRAVÉS DE SISTEMAS DE TELECOMUNICAÇÕES; NEGOCIAÇÃO E REALIZAÇÃO DE TRANSAÇÕES COMERCIAIS PARA TERCEIROS; OBTENÇÃO DE CONTRATOS PARA COMPRA E VENDA DE MERCADORIAS; OBTENÇÃO DE CONTRATOS PARA TERCEIROS; ORGANIZAÇÃO DA COMPRA DE PRODUTOS PARA TERCEIROS; ORGANIZAÇÃO DE APRESENTAÇÕES COMERCIAIS RELACIONADAS COM A COMPRA E VENDA DE PRODUTOS; ORGANIZAÇÃO DE AQUISIÇÃO CONJUNTA (POR GRUPOS); ORGANIZAÇÃO DE ASSINATURAS DAS PUBLICAÇÕES ONLINE DE TERCEIROS; ORGANIZAÇÃO DE ASSINATURAS EM SERVIÇOS DE TELEMÁTICA, TELEFONE OU INFORMÁTICOS [INTERNET]; ORGANIZAÇÃO DE ASSINATURAS PARA MEIOS DE INFORMAÇÃO; ORGANIZAÇÃO DE ASSINATURAS PARA PACOTES DE INFORMAÇÃO; ORGANIZAÇÃO DE ASSINATURAS PARA PACOTES DE MEDIA; ORGANIZAÇÃO DE ASSINATURAS PARA PERIÓDICOS ELETRÓNICOS; ORGANIZAÇÃO DE ASSINATURAS PARA SERVIÇOS DE INTERNET; ORGANIZAÇÃO DE ASSINATURAS PARA SERVIÇOS DE TELEFONIA; ORGANIZAÇÃO DE ASSINATURAS PARA UM CANAL DE TELEVISÃO; ORGANIZAÇÃO DE CONTRATOS DE COMPRA E VENDA PARA TERCEIROS; ORGANIZAÇÃO DE SERVIÇOS DE TRANSAÇÕES CONTRATUAIS COM TERCEIROS; ORGANIZAÇÃO DE TRANSAÇÕES COMERCIAIS E CONTRATOS COMERCIAIS; ORGANIZAÇÃO DE TRANSAÇÕES COMERCIAIS PARA OUTROS ATRAVÉS DE LOJAS ONLINE; PREPARAÇÃO DE CONTRATOS DE COMPRA E VENDA DE MERCADORIAS PARA OUTROS; PREPARAÇÃO DE CONTRATOS DE COMPRA E VENDA DE PRODUTOS E SERVIÇOS PARA OUTROS; PREPARAÇÃO DE CONTRATOS DE PRESTAÇÃO DE SERVIÇOS PARA OUTROS; PRESTAÇÃO DE SERVIÇOS EXTERNOS QUE CONSISTE EM ORGANIZAR A AQUISIÇÃO DE PRODUTOS POR CONTA DE TERCEIROS; PROCESSAMENTO ADMINISTRATIVO DE ENCOMENDAS; PROCESSAMENTO ADMINISTRATIVO DE ORDENS DE COMPRA; PROCESSAMENTO ADMINISTRATIVO DE ORDENS DE COMPRA EFECTUADAS POR TELEFONE OU COMPUTADOR; PROCESSAMENTO ADMINISTRATIVO DE ORDENS DE COMPRA INFORMÁTICAS; PROCESSAMENTO ADMINISTRATIVO DE RECLAMAÇÕES DE GARANTIAS; PROCESSAMENTO E ORGANIZAÇÃO ADMINISTRATIVO DE SERVIÇOS DE ENCOMENDA POSTAL; PROCESSAMENTO ELETRÓNICO DE PEDIDOS; SERVIÇOS ADMINISTRATIVOS RELACIONADOS COM O ENCAMINHAMENTO DE CLIENTES PARA ADVOGADOS; SERVIÇOS ADMINISTRATIVOS RELATIVOS A PLANOS DE AÇÕES DE FUNCIONÁRIOS; SERVIÇOS ADMINISTRATIVOS RELATIVOS A PROCESSAMENTO DE RECLAMAÇÕES DE GARANTIAS; SERVIÇOS ADMINISTRATIVOS RELATIVOS A SEGUROS DE SAÚDE DENTÁRIA; SERVIÇOS ADMINISTRATIVOS RELATIVOS AO ENCAMINHAMENTO DE PACIENTES; SERVIÇOS DE ACONSELHAMENTO E INFORMAÇÃO COMERCIAL AOS CONSUMIDORES [LOJA DO CONSUMIDOR]; SERVIÇOS DE ACONSELHAMENTO E INFORMAÇÃO COMERCIAL AOS CONSUMIDORES NA ESCOLHA

DE PRODUTOS E SERVIÇOS.; SERVIÇOS DE ADMINISTRAÇÃO COMERCIAL PARA O PROCESSAMENTO DE VENDAS FEITAS ATRAVÉS DA INTERNET; SERVIÇOS DE AGÊNCIAS DE EXPORTAÇÃO; SERVIÇOS DE AGÊNCIAS DE IMPORTAÇÃO; SERVIÇOS DE AGÊNCIAS DE IMPORTAÇÃO-EXPORTAÇÃO; SERVIÇOS DE ASSESSORIA E CONSULTORIA RELACIONADOS COM A AQUISIÇÃO DE BENS PARA TERCEIROS; SERVIÇOS DE ASSESSORIA RELACIONADOS COM A COMPRA DE BENS POR CONTA DE EMPRESAS; SERVIÇOS DE ASSESSORIA RELACIONADOS COM A COMPRA DE PRODUTOS POR CONTA DE OUTREM; SERVIÇOS DE ASSINATURA DE JORNAIS [PARA TERCEIROS]; SERVIÇOS DE COMPARAÇÃO DE PREÇOS; SERVIÇOS DE COMPARAÇÃO DE PREÇOS ENERGÉTICOS; SERVIÇOS DE COMPRAS COM COMPARAÇÃO DE PREÇOS; SERVIÇOS DE CONSULTORIA RELACIONADOS COM A AQUISIÇÃO DE BENS E SERVIÇOS; SERVIÇOS DE CONSULTORIA RELACIONADOS COM TRANSAÇÕES COMERCIAIS; SERVIÇOS DE CÂMARA DE COMÉRCIO PARA PROMOÇÃO DE EMPRESAS; SERVIÇOS DE CÂMARA DE COMÉRCIO PARA PROMOÇÃO DO COMÉRCIO; SERVIÇOS DE ENCOMENDAS PARA TERCEIROS; SERVIÇOS DE FORNECIMENTO DE BEBIDAS ALCOÓLICAS PARA TERCEIROS [SERVIÇOS DE COMPRA DE PRODUTOS PARA OUTRAS EMPRESAS]; SERVIÇOS DE FORNECIMENTO PARA TERCEIROS [COMPRA DE PRODUTOS E SERVIÇOS PARA OUTRAS EMPRESAS]; SERVIÇOS DE GESTÃO DE VENDAS; SERVIÇOS DE IMPORTAÇÃO E EXPORTAÇÃO; SERVIÇOS DE INFORMAÇÃO E CONSULTORIA COMERCIAIS PARA OS CONSUMIDORES NO DOMÍNIO DOS PRODUTOS COSMÉTICOS; SERVIÇOS DE INFORMAÇÃO E CONSULTORIA COMERCIAIS PARA OS CONSUMIDORES NO DOMÍNIO DOS PRODUTOS DE MAQUILHAGEM; SERVIÇOS DE INFORMAÇÕES E ACONSELHAMENTO SOBRE TARIFAS; SERVIÇOS DE INTERMEDIACÃO COMERCIAL RELACIONADOS COM A APROXIMAÇÃO DE POTENCIAIS INVESTIDORES PRIVADOS COM EMPRESÁRIOS COM NECESSIDADE DE FINANCIAMENTO; SERVIÇOS DE INTERMEDIACÃO E ASSESSORIA DE NEGÓCIOS NO DOMÍNIO DA VENDA DE PRODUTOS E DA PRESTAÇÃO DE SERVIÇOS; SERVIÇOS DE MEDIAÇÃO DE LISTAS BASEADAS EM NOMES E ENDEREÇOS; SERVIÇOS INFORMATIZADOS ONLINE DE ORDENS DE COMPRA; SERVIÇOS INTERMEDIÁRIOS COMERCIAIS RELACIONADOS COM A CORRESPONDÊNCIA DE POTENCIAIS INVESTIDORES PRIVADOS COM EMPREENDEDORES QUE NECESSITEM DE FINANCIAMENTO; SERVIÇOS INTERMEDIÁRIOS RELATIVOS A PUBLICIDADE; SUBSCRIÇÃO DE JORNAIS; SUBSCRIÇÃO DE SERVIÇOS DE TELECOMUNICAÇÃO PARA TERCEIROS; SUBSCRIÇÕES PARA SERVIÇOS DE BASES DE DADOS DE TELECOMUNICAÇÕES; TRAMITAÇÃO ADMINISTRATIVA DE ORDENS DE COMPRA; TRATAMENTO ADMINISTRATIVO DE ENCOMENDAS DE COMPRAS; TRATAMENTO ADMINISTRATIVO DE ORDENS DE ENCOMENDA NO ÂMBITO DOS SERVIÇOS PRESTADOS POR EMPRESAS DE VENDAS POR CORRESPONDÊNCIA; TRATAMENTO ADMINISTRATIVO DE PEDIDOS DE ENCOMENDA; VENDA EM HASTA PÚBLICA [LEILÃO]

(591)
(540)



(531) 26.1.98

(210) **664066** MNA

(220) 2021.04.19

(300)

(730) **PT JORGE PAULO NUNES DE ALMEIDA COSTA**

(511) 41 EDUCAÇÃO; EDUCAÇÃO [ENSINO]; ACADEMIAS [EDUCAÇÃO]; EDUCAÇÃO FÍSICA; INFORMAÇÕES SOBRE EDUCAÇÃO; INFORMAÇÃO SOBRE EDUCAÇÃO; EDUCAÇÃO DE ADULTOS; EDUCAÇÃO E FORMAÇÃO; FORNECIMENTO DE EDUCAÇÃO; JARDINS DE INFÂNCIA [EDUCAÇÃO]; EDUCAÇÃO VOCACIONAL PARA JOVENS; SERVIÇOS DE EDUCAÇÃO UNIVERSITÁRIA; FORMAÇÃO DE EQUIPAS (EDUCAÇÃO); SERVIÇOS DE EDUCAÇÃO DESPORTIVA; SERVIÇOS DE ENSINO [EDUCAÇÃO]; SERVIÇOS DE ACADEMIAS [EDUCAÇÃO]; INSTRUÇÃO DE EDUCAÇÃO FÍSICA; EDUCAÇÃO SOBRE SEGURANÇA RODOVIÁRIA; SERVIÇOS DE EDUCAÇÃO FÍSICA; SERVIÇOS DE EDUCAÇÃO DIETÉTICA; SERVIÇOS DE ESCOLAS [EDUCAÇÃO]; SERVIÇOS DE EDUCAÇÃO TECNOLÓGICA; SERVIÇOS DE EDUCAÇÃO EMPRESARIAL; EDUCAÇÃO, ENTRETENIMENTO E DESPORTO; PRESTAÇÃO DE INFORMAÇÕES SOBRE EDUCAÇÃO; GESTÃO DE SERVIÇOS DE EDUCAÇÃO; EDUCAÇÃO NO DOMÍNIO DA SAÚDE; EDUCAÇÃO EM MATÉRIA DE SAÚDE; FORNECIMENTO DE EDUCAÇÃO E FORMAÇÃO; INFORMAÇÃO RELACIONADA COM EDUCAÇÃO DESPORTIVA; ESQUEMAS DE JOGOS [ENTRETENIMENTO, EDUCAÇÃO]; SERVIÇOS DE EDUCAÇÃO FÍSICA [MANUTENÇÃO DA FORMA FÍSICA]; EDUCAÇÃO EM MATÉRIA DE SAÚDE FÍSICA; DISPONIBILIZAÇÃO DE INFORMAÇÃO SOBRE EDUCAÇÃO FÍSICA ATRAVÉS DE UM SITE ONLINE; SERVIÇOS DE EDUCAÇÃO RELACIONADOS COM MANUTENÇÃO DA FORMA FÍSICA; FORMAÇÃO PROFISSIONAL; FORMAÇÃO PRÁTICA; FORMAÇÃO; FORMAÇÃO CONTÍNUA; FORMAÇÃO EMPRESARIAL; FORMAÇÃO DESPORTIVA; FORMAÇÃO AVANÇADA; FORMAÇÃO INFORMATIZADA; FORMAÇÃO INDUSTRIAL; COACHING [FORMAÇÃO]; ENSINO [FORMAÇÃO]; FORMAÇÃO EM SAÚDE; FORMAÇÃO DE PROFESSORES; FORMAÇÃO DE PESSOAL; WORKSHOPS DE FORMAÇÃO; FORMAÇÃO EM DESPORTO; CURSOS DE FORMAÇÃO; AÇÕES DE FORMAÇÃO; FORMAÇÃO DE ADULTOS; CONSULTADORIA EM FORMAÇÃO; ORIENTAÇÃO PESSOAL [FORMAÇÃO]; FORMAÇÃO E INSTRUÇÃO; FORMAÇÃO EM TÉCNICAS PROFISSIONAIS; SERVIÇOS DE FORMAÇÃO PROFISSIONAL; FORMAÇÃO EM COMPETÊNCIAS EMPRESARIAIS; FORMAÇÃO EM DESENVOLVIMENTO PESSOAL; FORMAÇÃO EM ARTES MARCIAIS; FORMAÇÃO DIDÁTICA EM COMPUTADOR; DIREÇÃO DE CURSOS [FORMAÇÃO]; FORMAÇÃO BASEADA EM COMPUTADOR; ORGANIZAÇÃO DE FORMAÇÃO

EMPRESARIAL; ACOMPANHAMENTO TÉCNICO PESSOAL(FORMAÇÃO); ENSINO DE GINÁSTICA [FORMAÇÃO]; FORMAÇÃO EM GESTÃO EMPRESARIAL; CURSOS DE FORMAÇÃO ESCRITOS; CURSOS DE FORMAÇÃO RESIDENCIAIS; DISPONIBILIZAÇÃO DE FORMAÇÃO ONLINE; FORMAÇÃO DE PILOTOS AUTOMÓVEIS; SERVIÇOS DE FORMAÇÃO NO EMPREGO; FORMAÇÃO TÉCNICA RELACIONADA COM HIGIENE; FORMAÇÃO DE CONDUTORES DE AUTOMÓVEIS; SERVIÇOS DE FORMAÇÃO PARA ENFERMEIRAS; FORMAÇÃO NO MANUSEAMENTO DE ALIMENTOS; FORMAÇÃO EM ENTRETENIMENTO PARA CRIANÇAS; DIREÇÃO DE CURSOS DE FORMAÇÃO; SERVIÇOS DE FORMAÇÃO PARA PESSOAL; FORMAÇÃO SOBRE DIETA [NÃO MÉDICA]; FORMAÇÃO EM MESTRE DE CERIMÓNIAS; PRODUÇÃO DE FILMES DE FORMAÇÃO; FORMAÇÃO RELACIONADA COM HARDWARE INFORMÁTICO; FORMAÇÃO EM TÉCNICAS DE COMUNICAÇÃO; ORGANIZAÇÃO DE OFICINAS DE FORMAÇÃO; PRESTAÇÃO DE SERVIÇOS DE FORMAÇÃO; FORNECIMENTO DE CURSOS PARA FORMAÇÃO; FORNECIMENTO DE CURSOS DE FORMAÇÃO; PRESTAÇÃO DE CURSOS DE FORMAÇÃO; PRODUÇÃO DE VÍDEOS DE FORMAÇÃO; SERVIÇOS DE ATIVIDADES DE FORMAÇÃO; PUBLICAÇÃO DE MANUAIS DE FORMAÇÃO; FORMAÇÃO NO DOMÍNIO DA PUBLICIDADE; SERVIÇOS DE RECREAÇÃO E FORMAÇÃO; FORMAÇÃO DE PROFESSORES DE NATAÇÃO; SERVIÇOS DE FORMAÇÃO EM VENDAS; ESTABELECIMENTO DE PARÂMETROS DE FORMAÇÃO; FORMAÇÃO DE PROFESSORES DE DESPORTO; REALIZAÇÃO DE AÇÕES DE FORMAÇÃO; SERVIÇOS DE FORMAÇÃO DE PESSOAL; SERVIÇOS DE FORMAÇÃO E ENSINO; SERVIÇOS DE FORMAÇÃO E EDUCAÇÃO; SERVIÇOS DE FORMAÇÃO DE PROFESSORES; ORGANIZAÇÃO DE CURSOS DE FORMAÇÃO; FORMAÇÃO RELACIONADA COM COMPETÊNCIAS PROFISSIONAIS; FORMAÇÃO TÉCNICA RELACIONADA COM SEGURANÇA; ORGANIZAÇÃO DE ATIVIDADES DE FORMAÇÃO; FORMAÇÃO NO DOMÍNIO DA MEDICINA; FORMAÇÃO EM CONDUÇÃO DE MOTOCICLOS; CONSULTADORIA RELACIONADA COM FORMAÇÃO VOCACIONAL; SERVIÇOS DE EDUCAÇÃO E FORMAÇÃO; SERVIÇOS DE INSTRUÇÃO E FORMAÇÃO; TRANSMISSÃO DE KNOW-HOW [FORMAÇÃO]; TRANSFERÊNCIA DE KNOW-HOW [FORMAÇÃO]; ORGANIZAÇÃO DE SIMPÓSIOS RELACIONADOS COM FORMAÇÃO; CURSOS DE FORMAÇÃO RELACIONADOS COM GESTÃO; CURSOS DE FORMAÇÃO RELACIONADOS COM EMAGRECIMENTO; CURSOS DE FORMAÇÃO RELACIONADOS COM CIÊNCIA; FORMAÇÃO TÉCNICARELACIONADA COM ANÁLISE QUÍMICA; FORMAÇÃO NA UTILIZAÇÃO DE EQUIPAMENTOS FOTOGRÁFICOS; ORGANIZAÇÃO DE CURSOS DE FORMAÇÃO TÉCNICOS; ASSESSORIA RELACIONADA COM A FORMAÇÃO MÉDICA; FORMAÇÃO PROFISSIONAL RELACIONADA COM PRIMEIROS SOCORROS; CURSOS DE FORMAÇÃO RELACIONADOS COM MEDICINA; ORGANIZAÇÃO DE SEMINÁRIOS RELATIVOS A FORMAÇÃO; ORGANIZAÇÃO DE SEMINÁRIOS RELACIONADOS COM FORMAÇÃO; SERVIÇOS DE FORMAÇÃO ASSISTIDA POR COMPUTADOR; ORGANIZAÇÃO DE SEMINÁRIOS DE FORMAÇÃO CONTÍNUA; SERVIÇOS DE ASSESSORIA RELACIONADOS COM FORMAÇÃO; FORMAÇÃO PROFISSIONAL RELATIVA A DEFESA PESSOAL; FORNECIMENTO DE FORMAÇÃO EM TÉCNICAS PROFISSIONAIS; SERVIÇOS DE CONSULTADORIA RELACIONADOS COM FORMAÇÃO; SERVIÇOS DE DIVERTIMENTO, EDUCAÇÃO E FORMAÇÃO; FORNECIMENTO DE FORMAÇÃO, EDUCAÇÃO E CURSOS

44 ACONSELHAMENTO EM QUESTÕES DE SAÚDE; ACONSELHAMENTO EM SAÚDE; AVALIAÇÃO DA FORMA FÍSICA; AVALIAÇÃO DE RISCOS DE SAÚDE; ACONSELHAMENTO SOBRE NUTRIÇÃO; AVALIAÇÃO DO CONTROLO DO PESO; CONSELHOS EM QUESTÕES DE NUTRIÇÃO; CONSULTADORIA E ACONSELHAMENTO EM ESTILO DE VIDA PARA FINS MÉDICOS; CONSULTADORIA E ASSESSORIA DE NUTRIÇÃO ALIMENTAR; CONSULTADORIA NUTRICIONAL; CONSULTADORIA PROFISSIONAL RELACIONADA COM SERVIÇOS DE CUIDADOS DE SAÚDE; CUIDADOS DE SAÚDE; CUIDADOS DE SAÚDE PRESTADOS POR ORGANIZAÇÕES PARA A MANUTENÇÃO DA SAÚDE; CUIDADOS DE SAÚDE RELACIONADOS COM A TERAPIA DE RELAXAMENTO; CUIDADOS DE SAÚDE RELACIONADOS COM ACUPUNCTURA; CUIDADOS DE SAÚDE RELACIONADOS COM EXERCÍCIOS TERAPÊUTICOS; CUIDADOS DE SAÚDE RELACIONADOS COM NATUROPATIA; CUIDADOS DE SAÚDE RELACIONADOS COM OSTEOPATIA; DESENVOLVIMENTO DE PROGRAMAS DE REABILITAÇÃO FÍSICA INDIVIDUAL; DISPONIBILIZAÇÃO DE INFORMAÇÃO EM ORIENTAÇÃO DIETÉTICA E NUTRICIONAL; DISPONIBILIZAÇÃO DE INFORMAÇÃO RELACIONADA COM EXAMES FÍSICOS; DISPONIBILIZAÇÃO DE INSTALAÇÕES DE ASSISTÊNCIA DE LONGA DURAÇÃO; DISPONIBILIZAÇÃO DE INSTALAÇÕES PARA A PRÁTICA DE EXERCÍCIO FÍSICO COM FINS DE REABILITAÇÃO DA SAÚDE; ESTUDOS DE AVALIAÇÃO DE SAÚDE; FISIOTERAPIA; FORNECIMENTO DE INFORMAÇÃO SOBRE SAÚDE; GESTÃO DE SERVIÇOS DE CUIDADOS DE SAÚDE; FORNECIMENTO DE INFORMAÇÃO NUTRICIONAL SOBRE ALIMENTOS; FORNECIMENTO DE INFORMAÇÕES SOBRE QUESTÕES DE SAÚDE POR TELEFONE; FORNECIMENTO DE INSTALAÇÕES DE REABILITAÇÃO FÍSICA; FORNECIMENTO DE SERVIÇOS DE CUIDADOS DE SAÚDE; FORNECIMENTO DE SERVIÇOS DE CUIDADOS DE SAÚDE EM CASAS RESIDENCIAIS; FORNECIMENTO DE SERVIÇOS DE PROGRAMAS DE PERDA DE PESO; INQUÉRITOS DE AVALIAÇÃO DE RISCOS DE SAÚDE; INFORMAÇÕES RELACIONADAS COM MASSAGENS; LARES COM ACOMPANHAMENTO MÉDICO; MASSAGEM DE TECIDOS MUSCULARES PROFUNDOS; MASSAGENS; MASSAGISTAS; MONITORIZAÇÃO DE PACIENTES; MUSICOTERAPIA COM FINS FÍSICOS, PSICOLÓGICOS E COGNITIVOS; ORIENTAÇÃO DIETÉTICA; ORIENTAÇÃO DIETÉTICA E NUTRICIONAL; ORIENTAÇÃO EM MATÉRIA DE NUTRIÇÃO; OSTEOPATIA; PLANEAMENTO DE PROGRAMAS PARA REDUÇÃO DE PESO; PLANEAMENTO E SUPERVISÃO DE DIETA PARA REDUÇÃO DE PESO; PLANEAMENTO E SUPERVISÃO DE DIETAS; PLANEAMENTO FAMILIAR; PREPARAÇÃO DE RELATÓRIOS RELACIONADOS COM QUESTÕES DE CUIDADOS DE SAÚDE; PRESTAÇÃO DE ASSESSORIA DIETÉTICA; PRESTAÇÃO DE INFORMAÇÕES RELACIONADAS COM NUTRIÇÃO; PRESTAÇÃO DE INFORMAÇÕES SOBRE CUIDADOS DE SAÚDE ATRAVÉS DE UMA REDE INFORMÁTICA GLOBAL; PRESTAÇÃO DE INFORMAÇÕES SOBRE SAÚDE; PRESTAÇÃO DE SERVIÇOS DE SAÚDE; RASTREIOS MÉDICOS; REABILITAÇÃO DE PACIENTES DEPENDENTES DE FÁRMACOS; REABILITAÇÃO DE PACIENTES DEPENDENTES DO ÁLCOOL; REABILITAÇÃO DE PACIENTES TOXICODEPENDENTES; REABILITAÇÃO DE TOXICODEPENDENTES; REABILITAÇÃO FÍSICA; RECUPERAÇÃO DE PACIENTES DEPENDENTES DE ESTUPEFACIENTES; SERVIÇOS CLÍNICOS HOMEOPÁTICOS; SERVIÇOS CLÍNICOS MÉDICOS E SANITÁRIOS; SERVIÇOS DE

ACONSELHAMENTO EM CONTROLO DE PESO; SERVIÇOS DE ACONSELHAMENTO EM PERDA DE PESO; SERVIÇOS DE ACUPUNCTURA; SERVIÇOS DE ANÁLISE DE LABORATÓRIO RELACIONADO COM O TRATAMENTO DE PESSOAS; SERVIÇOS DE ACESSORIA DE NUTRICIONISMO; SERVIÇOS DE ACESSORIA E CONSULTADORIA RELACIONADOS COM NUTRIÇÃO; SERVIÇOS DE ACESSORIA NO DOMÍNIO DA DIETÉTICA; SERVIÇOS DE ACESSORIA RELACIONADA COM O NUTRICIONISMO; SERVIÇOS DE ACESSORIA RELACIONADOS COM DIETA; SERVIÇOS DE ACESSORIA RELACIONADOS COM EMAGRECIMENTO; SERVIÇOS DE ACESSORIA RELACIONADOS COM SAÚDE; SERVIÇOS DE ASSISTÊNCIA AMBULATORIA E HOSPITALAR; SERVIÇOS DE ASSISTÊNCIA MÉDICA RESIDENCIAL; SERVIÇOS DE BARES DE OXIGÉNIO; SERVIÇOS DE CASAS DE REPOUSO; SERVIÇOS DE CENTROS DE SAÚDE; SERVIÇOS DE CLÍNICAS DE SAÚDE; SERVIÇOS DE CONSULTA DE NUTRICIONISMO; SERVIÇOS DE CONSULTADORIA DE AMAMENTAÇÃO; SERVIÇOS DE CONSULTADORIA EM MATÉRIA DE EMAGRECIMENTO; SERVIÇOS DE CONSULTADORIA RELACIONADOS COM CUIDADOS DE SAÚDE; SERVIÇOS DE CONSULTADORIA RELACIONADOS COM NUTRIÇÃO; SERVIÇOS DE CONSULTAS RELATIVOS A MASSAGENS; SERVIÇOS DE CONSULTORIA RELACIONADOS COM CUIDADOS DE SAÚDE; SERVIÇOS DE CUIDADOS DE SAÚDEDOMICILIÁRIOS; SERVIÇOS DE CUIDADOS DE SAÚDE OFERECIDOS ATRAVÉS DE UMA REDE DE PRESTADORES DE CUIDADOS DE SAÚDE NUMA BASE CONTRATUAL; SERVIÇOS DE CUIDADOS DE SAÚDE PARA O TRATAMENTO DA DOENÇA DE ALZHEIMER; SERVIÇOS DE CUIDADOS DE SAÚDE; SERVIÇOS DE CUIDADOS MÉDICOS TEMPORÁRIOS; SERVIÇOS DE CUIDADOS PÓS-NATAIS PARA MULHERES; SERVIÇOS DE CUIDADOS TEMPORÁRIOS SOB A FORMA DE ENFERMAGEM; SERVIÇOS DE CUIDADOS TEMPORÁRIOS SOB A FORMA DE ENFERMAGEM AO DOMICÍLIO; SERVIÇOS DE ELETROTERAPIA PARA FISIOTERAPIA; SERVIÇOS DE ENFERMAGEM AO DOMICÍLIO; SERVIÇOS DE FISIOTERAPIA; SERVIÇOS DE GESTÃO DO PESO; SERVIÇOS DE HOSPÍCIOS; SERVIÇOS DE INFORMAÇÃO E ACESSORIA EM SAÚDE; SERVIÇOS DE INFORMAÇÃO MÉDICA VIA INTERNET; SERVIÇOS DE INFORMAÇÃO RELACIONADOS COM CUIDADOS DE SAÚDE; SERVIÇOS DE LARES COM ACOMPANHAMENTO MÉDICO; SERVIÇOS DE LARES DE CONVALESCENÇA; SERVIÇOS DE MASSAGENS; SERVIÇOS DE MASSAGENS AOS PÉS; SERVIÇOS DE MEDITAÇÃO; SERVIÇOS DE MUSICOTERAPIA; SERVIÇOS DE NUTRICIONISTA; SERVIÇOS DE PATOLOGIA PARA O TRATAMENTO DE PESSOAS; SERVIÇOS DE SAÚDE MENTAL; SERVIÇOS DE PLANEAMENTO DE DIETAS PARA A REDUÇÃO DO PESO; SERVIÇOS DE QUIROPÁTICA; SERVIÇOS DE REABILITAÇÃO DE TOXICODEPENDENTES; SERVIÇOS DE REABILITAÇÃO/DESINTOXICAÇÃO DE TOXICODEPENDENTES; SERVIÇOS DE REIKI; SERVIÇOS DE TERAPIA; SERVIÇOS DE TERAPIA DA FALA; SERVIÇOS DE TERAPIA DA VOZ E DA FALA; SERVIÇOS FARMACÊUTICOS; SERVIÇOS MÉDICOS; SERVIÇOS DE TERAPIA OCUPACIONAL; SERVIÇOS HOSPITALARES DE ENFERMAGEM AO DOMICÍLIO; SERVIÇOS MÉDICOS DE ACONSELHAMENTO DIETÉTICO; SERVIÇOS MÉDICOS DE CONSULTADORIA EM MATÉRIA DE CUIDADOS DE SAÚDE; SERVIÇOS MÉDICOS E SANITÁRIOS; SERVIÇOS PARA A REDUÇÃO DO PESO; SERVIÇOS PARA O PLANEAMENTO DE PROGRAMAS DE REDUÇÃO DE PESO; SERVIÇOS PARA O TRATAMENTO DE DEPENDÊNCIAS; SERVIÇOS

(591)
(540)

(531) 1.5.2 ; 27.99.5

PRESTADOS POR NUTRICIONISTAS; SUPERVISÃO DE PROGRAMAS DE EMAGRECIMENTO; TERAPIA ANTITABACO; TERAPIA ANTITABÁGICA; TERAPIA DA FALA; TERAPIA DA FALA E DA AUDIÇÃO; TERAPIA OCUPACIONAL E REABILITAÇÃO; TERAPIA POR CONTATO CORPORALENVOLVENDO VÁRIAS TÉCNICAS (TOQUE, MOVIMENTO, E MANIPULAÇÃO); TESTES DE RASTREIO DO CONSUMO DE ÁLCOOL PARA USO MÉDICO; TRATAMENTO DE ALERGIAS; TRATAMENTOS PARA O CONTROLO DO PESO; TRATAMENTOS TERAPÊUTICOS PARA O CORPO; VISITAS E CUIDADOS DE ENFERMAGEM AO DOMICÍLIO



(210) **664067** MNA
(220) 2021.04.19
(300)
(730) **PT METAS & PATAMARES UNIP LDA**
(511) 38 SERVIÇOS DE TELECOMUNICAÇÕES;
TELECOMUNICAÇÕES
(591)
(540)

(591)
(540)

(531) 1.15.21 ; 27.99.13



(210) **664068** MNA
(220) 2021.04.19
(300)
(730) **PT GISELA DE ALMEIDA PONTES CALHAU**
(511) 18 SACOS; MOCHILAS; MOCHILAS DE OMBRO;
MOCHILAS PEQUENAS; MOCHILAS COM CORDÕES

25 VESTUÁRIO; T-SHIRTS; CHAPÉUS; BONÉS;
SWEATSHIRTS; CAMISOLAS TIPO SWEATSHIRTS;
SWEATSHIRTS COM CAPUZ

(531) 27.5.9 ; 27.5.10 ; 27.5.22

(591)

(540)



(531) 2.1.95

(210) **665726**

MNA

(220) 2021.05.08

(300)

(730) **PT LETRASÍMPARES, LDA**

(511) 38 STREAMING DE TELEVISÃO PELA INTERNET

(591) LARANJA; AMARELO; OCRE; VERMELHO; ROSA;
BORDEAUX; LILAS;

(540)



Canal Cultura

(531) 26.1.98 ; 26.2.7 ; 27.5.1 ; 29.1.13

:

(210) **665783**

MNA

(220) 2021.05.11

(300)

(730) **ES EQUIVALENZA INTERNATIONAL
GROUP, S.L.**

(511) 03 PERFUMES; SABÕES PARA USO PESSOAL;
PRODUTOS DE PERFUMARIA; ÓLEOS ESSENCIAIS;
COSMÉTICOS; LOÇÕES CAPILARES; ÓLEOS PARA
A PERFUMARIA; FRAGRÂNCIAS; PREPARAÇÕES
COSMÉTICAS E DE HIGIENE PESSOAL, NÃO
MEDICINAIS; LOÇÕES PARA USO COSMÉTICO;
CREMES PERFUMADOS; CREMES COSMÉTICOS;
CREMES FACIAIS PARA USO COSMÉTICO;
CREMES PARA O CORPO

(591)

(540)

JUST BRIGHT 
by Sofia Ribeiro

(210) **665826**

MNA

(220) 2021.05.11

(300)

(730) **PT MUNICÍPIO DE SANTA MARIA DA
FEIRA**

**PT FACULDADE DE PSICOLOGIA E DE
CIÊNCIAS DA EDUCAÇÃO DA
UNIVERSIDADE DO PORTO**

**PT FEDERAÇÃO DAS ASSOCIAÇÕES DE
PAIS E ENCARREGADOS DE
EDUCAÇÃO DO CONCELHO DE SANTA
MARIA DA FEIRA**

(511) 41 SERVIÇOS DE EDUCAÇÃO, ENTRETENIMENTO E
DESPORTO

(591) PANTONES: 7408 U; 346 U; BRIGHT RED U 422 U; 312 U;

(540)



(531) 24.17.1 ; 26.5.4 ; 26.5.16 ; 29.1.14

(210) **665927**

MNA

(220) 2021.05.12

(300)

(730) **PT ALBERTO VIANA REGO**

(511) 03 AMACIADORES DE CUTÍCULAS; BÁLSAMOS NÃO
MEDICINAIS; BÁLSAMOS SEM SER PARA FINS
MEDICINAIS; BÁLSAMOS, SEM SER PARA FINS
MEDICINAIS; CERAS PARA MASSAGEM; COLAS
PARA CABELOS; COSMÉTICOS; COSMÉTICOS
CONTENDO QUERATINA; COSMÉTICOS
BIOLÓGICOS; COSMÉTICOS COM COR PARA
CRIANÇAS; COSMÉTICOS CONTENDO PANTENOL;
COSMÉTICOS CONTENDO ÁCIDO HIALURÓNICO;
COSMÉTICOS E PREPARAÇÕES COSMÉTICAS;
COSMÉTICOS NATURAIS; COSMÉTICOS NÃO
MEDICINAIS; COSMÉTICOS PARA CRIANÇA;
COSMÉTICOS PARA SEREM VENDIDOS SOB A
FORMA DE KIT; COSMÉTICOS PARA USO PESSOAL;
COSMÉTICOS SOB A FORMA DE ÓLEOS; GEL DE
ALOE VERA PARA USO COSMÉTICO; GORDURAS
PARA USO COSMÉTICO; GÉIS DE MASSAGEM NÃO
SENDO PARA USO MÉDICO; GÉIS DE MASSAGEM,
NÃO SENDO PARA USO MÉDICO; ESTOJOS DE
COSMÉTICA; CREMES DE MASSAGEM, NÃO
MEDICINAIS; CREME PARA CUTÍCULA; LACAS
PARA FINS COSMÉTICOS; LOÇÕES E ÓLEOS DE
MASSAGEM; LOÇÕES NÃO MEDICINAIS; LOÇÕES
NÃO MEDICINAIS PARA A PELE; LOÇÕES PARA O
CORPO PERFUMADAS [PREPARAÇÕES DE
TOILETTE]; LOÇÕES PERFUMADAS [PRODUTOS DE
TOILETTE]; ÓLEO DE AMLA PARA USO
COSMÉTICO; ÓLEO DE COCO PARA USO
COSMÉTICO; ÓLEO DE MASSAGEM; ÓLEO DE
RÍCINO PARA USO COSMÉTICO; ÓLEOS DE
MASSAGEM; ÓLEOS DE MASSAGEM NÃO
MEDICINAIS; ÓLEOS DE TOILETTE; ÓLEOS

ESSENCIAIS PARA USO COSMÉTICO; PERFUMARIA E FRAGRÂNCIAS; PRDUTOS COSMÉTICOS PARA CRIANÇAS; PREPARAÇÕES COSMÉTICAS ADELGAÇANTES; PREPARAÇÕES COSMÉTICAS E DE HIGIENE PESSOAL, NÃO MEDICINAIS; PREPARAÇÕES COSMÉTICAS PARA O ROSTO; PREPARAÇÕES COSMÉTICAS PARA TRATAMENTOS CORPORAIS; ÓLEOS MINERAIS [COSMÉTICOS]; ÓLEOS PARA USO COSMÉTICO; PRODUTOS PARA EMAGRECER [COSMÉTICOS], SEM SER PARA USO MÉDICO; PRODUTOS NÃO MEDICINAIS PARA OS CUIDADOS DOS BEBÉS; PRODUTOS DE PEDICURE; PRODUTOS DE TOILETTE NÃO MEDICINAIS; PRODUTOS DE LIMPEZA PARA ESCOVAS COSMÉTICAS; PREPARAÇÕES PARA O TRATAMENTO DO COURO CABELUDO [NÃO MEDICAMENTOSAS]; PREPARAÇÕES DE MASSAGEM NÃO MEDICINAIS; PREPARAÇÕES DE ALOÉ VERA PARA FINS COSMÉTICOS; PREPARAÇÕES COSMÉTICAS PARA FACILITAR O EMAGRECIMENTO; PRODUTOS PARA LIMPEZACORPORAL E CUIDADOS DE BELEZA; VELAS DE MASSAGEM PARA USO COSMÉTICO; VELAS DE MASSAGEM PARA FUNDS COSMÉTICOS

(591)
(540)



(531) 24.1.15

:

(210) **665990** MNA
(220) 2021.05.14
(300) 2021.04.22 GB UK00003630748
(730) **GBMONOLITH (UK) SERVICE LIMITED**
(511) 29 CARNE, PEIXE, AVES E CAÇA; EXTRATOS DE CARNE; FRUTOS E LEGUMES EM CONSERVA, CONGELADOS, SECOS E COZIDOS; GELEIAS, DOCES, COMPOTAS; OVOS; LEITE, QUEIJO, MANTEIGA, IOGURTE E OUTROS LATICÍNIOS; ÓLEOS E GORDURAS PARA A ALIMENTAÇÃO; FRUTOS ENLATADOS, CARNE ENLATADA, SOPA ENLATADA, FEIJÃO ENLATADO, LEGUMINOSAS ENLATADAS, LEGUMES ENLATADOS, PEIXE ENLATADO, MARISCO EM LATA, CARNE ENLATADA, AVES ENLATADAS, CARNE DE CAÇA ENLATADA; PICLES DE LEGUMES, CORNICHONS (PICLES DE PEPINO), PICLES DE PEPINO, PICLES DE PIMENTOS, OVOS EM CONSERVA, PICLES DE CEBOLA, PEIXE EM ESCABECHE, PICLES DE FRUTA, JALAPEÑOS EM CONSERVA, RABANETES EM CONSERVA, COUVE-RÁBANO EM PICKLES, GENGIBRE EM PICKLE, CARNE, AVES, PEIXE OU CAÇA EM CONSERVA
30 CAFÉ, CHÁ, CACAU E SUCEDÂNEOS DO CAFÉ; ARROZ, MASSA E TALHARIM (MASSA COM OVOS);

TAPIOCA E SAGÚ; FARINHAS E PREPARAÇÕES FEITAS DE CEREAIS; PÃO, PASTELARIA E CONFEITARIA; CHOCOLATE; GELADO, SORVETES E OUTROS GELOS COMESTÍVEIS; AÇÚCAR, MEL E XAROPE DE MELAÇO; LEVEDURA E FERMENTO EM PÓ; SAL, TEMPEROS, ESPECIARIAS, ERVAS EM CONSERVA; VINAGRE, MOLHOS E OUTROS CONDIMENTOS; GELO (ÁGUA CONGELADA); ALIMENTOS ENLATADOS, NOMEADAMENTE, TALHARIM [MASSAS COM OVOS] ENLATADO; MASSAS ALIMENTARES ENLATADAS; ESPARGUETE ENLATADO COM MOLHO DE TOMATE; ENLATADOS DE ARROZ; ENLATADOS À BASE DE CEREAIS, SNACKS ENLATADOS

(591)
(540)

BRIVAIS VILNIS

(210) **665991** MNA
(220) 2021.05.14
(300) 2010.04.21 EM 009043035
(730) **ES HUGWORLD INTERNATIONAL DISTRIBUTIONS, S.L.**
(511) 03 PRODUTOS PARA PERFUMAR E AROMATIZAR O AMBIENTE, SEM SER PARA USO PESSOAL
(591)
(540)



(531) 5.3.13 ; 27.5.4

transformação de pedido da união europeia, nos termos do n.º1 do art.239º do cpi.

(210) **666079** MNA
(220) 2021.05.14
(300)
(730) **PT SOVINA, LDA.**
(511) 32 CERVEJAS
(591)
(540)

SOVINA 500

(210) **666080** MNA
(220) 2021.05.14
(300)
(730) **PT TECHSERVERS, LDA**
(511) 42 ALOJAMENTO DE SERVIDORES; SERVIÇOS DE ALOJAMENTO DE SITES DE INTERNET E

SOFTWARE COMO SERVIÇO E ALUGUER DE SOFTWARE

(591)

(540)

WEBTECH(210) **666081** MNA

(220) 2021.05.14

(300)

(730) **PT SOVINA, LDA.**

(511) 32 CERVEJAS

(591)

(540)

SOVINA TEMPO(210) **666084** MNA

(220) 2021.05.14

(300)

(730) **PT NEW SHEET - BRAND ACTIVATION, LDA.**

(511) 16 ADESIVOS PARA PAPELARIA; ADESIVOS PARA USO EM ARTE; ADESIVOS PLÁSTICOS PARA ARTIGOS DE PAPELARIA OU PARA USO DOMÉSTICO.

25 BANDANAS; BANDANAS [LENÇOS PARA PESCOÇO]; BARRETES DE LÃ; BONÉS; BONÉS [ARTIGOS DE CHAPELARIA]; BONÉS [CHAPÉUS]; CHAPÉUS E BONÉS DE DESPORTO; BONÉS DE DESPORTO; CHAPÉUS DE PALHA; CHAPÉUS DE PRAIA; CHAPÉUS DE SOL; CHAPÉUS PARA A CHUVA; FITAS PARA A CABEÇA; FITAS PARA CABEÇA [VESTUÁRIO]; FITAS PARA USAR NA CABEÇA [VESTUÁRIO]; GORROS [CHAPELARIA]; LENÇOS PARA A CABEÇA; ARTIGOS DE VESTUÁRIO PARA CRIANÇAS; ARTIGOS DE VESTUÁRIO PARA DESPORTO; BERMUDAS; BLUSÕES; BLUSÕES [CASACOS]; BOXERS [CALÇÕES]; BOXERS [CUECAS]; BOXERS [ROUPA INTERIOR]; CACHECÓIS; CACHECÓIS [VESTUÁRIO]; CAMISOLAS; CAMISOLAS COM CAPUZ; CASACOS; FATOS DE BANHO; FATOS DE BANHO PARA HOMEM; FATOS DE BANHO PARA CRIANÇAS; FATOS DE BANHO PARA SENHORA; FATOS DE BANHO [SHORTS]; FATOS DE CARNAVAL; FATOS DE CARNAVAL E DE HALLOWEEN; FATOS DE CARNAVAL PARA CRIANÇAS; LUVAS; ROUPA INTERIOR; ROUPA INTERIOR DE HOMEM; ROUPA INTERIOR DE SENHORA; ROUPÕES; ROUPÕES DE BANHO; SLIPS; SLIPS [ROUPA INTERIOR]; SWEATSHIRTS; SWEATSHIRTS COM CAPUZ; T-SHIRTS; T-SHIRTS DE MANGA CURTA; T-SHIRTS IMPRESSAS; TOPS [VESTUÁRIO]; VESTUÁRIO CORTA-VENTO; VESTUÁRIO DE DANÇA; VESTUÁRIO DE DESPORTO; VESTUÁRIO DE DESPORTO [SEM SEREM LUVAS DE GOLFE]; VESTUÁRIO CONFECIONADO; VESTUÁRIO DE DORMIR; VESTUÁRIO DE MULHER; VESTUÁRIO DE NATAÇÃO PARA HOMEM E SENHORA; VESTUÁRIO DE GINÁSTICA; VESTUÁRIO DE PRAIA; VESTUÁRIO DE EXTERIOR IMPERMEÁVEL; VESTUÁRIO DE FANTASIA; VESTUÁRIO DE LAZER; VESTUÁRIO DE LINHO; VESTUÁRIO

EXTERIOR DE SENHORA; VESTUÁRIO EXTERIOR PARA BEBÊ; VESTUÁRIO EXTERIOR PARA CRIANÇA; VESTUÁRIO EXTERIOR PARA HOMEM; VESTUÁRIO EXTERIOR PARA RAPARIGAS; VESTUÁRIO EXTERIOR PARA RAPAZES; VESTUÁRIO IMPERMEÁVEL; VESTUÁRIO INFANTIL (BEBÉS); VESTUÁRIO INTERIOR (ROUPA); VESTUÁRIO PARA A CHUVA; VESTUÁRIO PARA CRIANÇA; VESTUÁRIO PARA DANÇA; VESTUÁRIO PARA EXERCÍCIO FÍSICO; VESTUÁRIO PARA HOMEM; VESTUÁRIO PARA SURF; VISEIRAS [VESTUÁRIO].

26 ALFINETES; ALFINETES DE FANTASIA ORNAMENTAIS; BROCHES DE FANTASIA [CRACHÁS] PARA VESTUÁRIO; EMBLEMAS BORDADOS; EMBLEMAS EM TECIDO.

41 ACAMPAMENTOS DE VERÃO [ENTRETENIMENTO E EDUCAÇÃO]; ACAMPAMENTOS RECREATIVOS; ATIVIDADES CULTURAIS; ATIVIDADES DE DIVERSÃO, DESPORTIVAS E CULTURAIS; ATIVIDADES DESPORTIVAS; ATIVIDADES DESPORTIVAS E RECREATIVAS; ATIVIDADES DESPORTIVAS E CULTURAIS; CABARÉS; CABARÉS E DISCOTECAS; CLUBES DE FÂS; CLUBES NOTURNOS; CONCERTOS DE MÚSICA; CONCERTOS DE MÚSICA AO VIVO; DIVERTIMENTO ATRAVÉS DE CONCERTOS; ORGANIZAÇÃO DE CONCERTOS; CONCURSOS DE TELEVISÃO; DISCO JOCKEYS PARA FESTAS E EVENTOS ESPECIAIS; DISCOTECAS; SERVIÇOS DE DISCOTECAS; SERVIÇOS DE DIVERTIMENTO PRESTADOS EM DISCOTECAS; DISPONIBILIZAÇÃO DE EQUIPAMENTO PARA KARAOKE; DISPONIBILIZAÇÃO DE EQUIPAMENTO DE KARAOKE; DISPONIBILIZAÇÃO DE EVENTOS RECREATIVOS; DIVERTIMENTO; DIVERTIMENTO, ATIVIDADES DESPORTIVAS E CULTURAIS; DIVERTIMENTO ATRAVÉS DE RÁDIO; DIVERTIMENTO SOB A FORMA DE ESPETÁCULOS DE DANÇA; DIVERTIMENTO TELEVISIVO; DIVERTIMENTO TELEVISIVO E RADIOFÔNICO; EDUCAÇÃO; EDUCAÇÃO E FORMAÇÃO; ESPETÁCULOS AO VIVO DE GRUPOS DE ROCK; ESPETÁCULOS DE BANDAS DE MÚSICA AO VIVO; ESPETÁCULOS AO VIVO DE UM GRUPO DE MÚSICA; ESPETÁCULOS DE CABARÉ E DE VARIEDADES; ESPETÁCULOS DE COMÉDIA AO VIVO; ESPETÁCULOS DE GRUPOS AO VIVO; ESPETÁCULOS DE DANÇA, MÚSICA E TEATRO; ESPETÁCULOS DE DANÇA AO VIVO; ESPETÁCULOS DE MÚSICA; ESPETÁCULOS DE MÚSICA AO VIVO; ESPETÁCULOS DE VARIEDADES; ESPETÁCULOS ITINERANTES, SENDO SERVIÇOS DE ENTRETENIMENTO; ESPETÁCULOS MUSICAIS; ESPETÁCULOS MUSICAIS AO VIVO; ESTÚDIOS DE DANÇA; EVENTOS DE DANÇA; EXIBIÇÃO DE ESPETÁCULOS AO VIVO; EXPLORAÇÃO DE INSTALAÇÕES RECREATIVAS; EXPLORAÇÃO DE INSTALAÇÕES RECREATIVAS DE UM CLUBE; FORNECIMENTO DE ATIVIDADES CULTURAIS; FORNECIMENTO DE ATIVIDADES RECREATIVAS; FORNECIMENTO DE INSTALAÇÕES PARA ATIVIDADES DE ENTRETENIMENTO; FORNECIMENTO DE ENTRETENIMENTO AO VIVO; FORNECIMENTO DE ENTRETENIMENTO MUSICAL; FORNECIMENTO DE ESPETÁCULOS AO VIVO; FORNECIMENTO DE ESCORREGAS AQUÁTICAS PARA FINS RECREATIVOS; FORNECIMENTO DE PARQUES DEDIVERSÃO; FORNECIMENTO DE INSTALAÇÕES DE SALAS DE JOGOS; FORNECIMENTO DE SALAS ADAPTADAS PARA O ENTRETENIMENTO; FORNECIMENTO DE SALAS DE JOGO; FORNECIMENTO DE SERVIÇOS DESPORTIVOS E RECREATIVOS; GESTÃO ARTÍSTICA DE ESPETÁCULOS MUSICAIS; GESTÃO ARTÍSTICA DE ESPETÁCULOS DE TEATRO; INFORMAÇÃO NA ÁREA DO ENTRETENIMENTO;

JOGOS DE AZAR; JOGOS E APOSTAS; MUSIC-HALL; ORGANIZAÇÃO DE APRESENTAÇÕES PARA FINS DE DIVERTIMENTO; ORGANIZAÇÃO DE ATIVIDADES RECREATIVAS DE GRUPO; ORGANIZAÇÃO DE ATIVIDADES RECREATIVAS; ORGANIZAÇÃO DE ATIVIDADES DE ENTRETENIMENTO PARA COLÓNIAS DE FÉRIAS; ORGANIZAÇÃO DE ATIVIDADES DESPORTIVAS PARA COLÓNIAS DE FÉRIAS; ORGANIZAÇÃO DE ATIVIDADES EDUCATIVAS PARA COLÓNIAS DE FÉRIAS; ORGANIZAÇÃO DE ATIVIDADES CULTURAIS PARA COLÓNIAS DE FÉRIAS; ORGANIZAÇÃO DE ATUAÇÕES AO VIVO; ORGANIZAÇÃO DE CONCERTOS DE MÚSICA POP; ORGANIZAÇÃO DE CONCERTOS MUSICAIS; ORGANIZAÇÃO DE CONCURSOS; ORGANIZAÇÃO DE CONCURSOS MUSICAIS; ORGANIZAÇÃO DE CONCURSOS DE BELEZA; ORGANIZAÇÃO DE DIVERTIMENTOS VISUAIS; ORGANIZAÇÃO DE DIVERTIMENTO VISUAL E MUSICAL; ORGANIZAÇÃO DE DIVERTIMENTO MUSICAL; ORGANIZAÇÃO DE ENTRETENIMENTO; ORGANIZAÇÃO DE ESPETÁCULOS MUSICAIS AO VIVO; ORGANIZAÇÃO DE ESPETÁCULOS EM PALCO; ORGANIZAÇÃO DE CONCURSOS DE ENTRETENIMENTO POR TELEFONE; ORGANIZAÇÃO DE CONFERÊNCIAS, EXPOSIÇÕES E COMPETIÇÕES; ORGANIZAÇÃO DE CONGRESSOS E CONFERÊNCIAS COM FINS CULTURAIS E EDUCATIVOS; ORGANIZAÇÃO DE DEMONSTRAÇÕES PARA FINS DE ENTRETENIMENTO; ORGANIZAÇÃO DE DESFILES; ORGANIZAÇÃO DE DESFILES DE BELEZA; ORGANIZAÇÃO DE ENTRETENIMENTO PARA FESTAS DE ANIVERSÁRIO; ORGANIZAÇÃO DE ESPETÁCULOS DE ENTRETENIMENTO; ORGANIZAÇÃO DE ESPETÁCULOS CULTURAIS; ORGANIZAÇÃO DE ESPETÁCULOS PARA FINS CULTURAIS; ORGANIZAÇÃO DE ESPETÁCULOS PARA FINS DE ENTRETENIMENTO; ORGANIZAÇÃO DE ESPETÁCULOS DE COMÉDIA; ORGANIZAÇÃO DE ESPETÁCULOS DE MÚSICA; ORGANIZAÇÃO DE ESPETÁCULOS MUSICAIS; ORGANIZAÇÃO DE ESPETÁCULOS; ORGANIZAÇÃO DE ESPETÁCULOS AÉREOS; ORGANIZAÇÃO DE ESPETÁCULOS DE PATINAGEM NO GELO PARA PÚBLICO AO VIVO; ORGANIZAÇÃO DE EVENTOS COM FINS CULTURAIS, RECREATIVOS E DESPORTIVOS; ORGANIZAÇÃO DE EVENTOS CULTURAIS E ARTÍSTICOS; ORGANIZAÇÃO DE EVENTOS DE DANÇA; ORGANIZAÇÃO DE EVENTOS DE ENTRETENIMENTO; ORGANIZAÇÃO DE EVENTOS DE ENTRETENIMENTO E CULTURAIS; ORGANIZAÇÃO DE EVENTOS MUSICAIS; ORGANIZAÇÃO DE EVENTOS PARA FINS RECREATIVOS; ORGANIZAÇÃO DE EVENTOS PARA FINS CULTURAIS; ORGANIZAÇÃO DE EVENTOS RECREATIVOS; ORGANIZAÇÃO DE FESTAS; ORGANIZAÇÃO DE FESTAS [DIVERTIMENTO]; ORGANIZAÇÃO DE FESTAS PARA FINS EDUCACIONAIS; ORGANIZAÇÃO DE FESTAS PARA FINS CULTURAIS; ORGANIZAÇÃO DE FESTAS PARA FINS RECREATIVOS; ORGANIZAÇÃO DE FESTAS PARA FINS DE ENTRETENIMENTO; ORGANIZAÇÃO DE FESTIVAIS; ORGANIZAÇÃO DE FESTIVAIS PARA FINS RECREATIVOS; ORGANIZAÇÃO DE FESTIVAIS PARA FINS DE DIVERTIMENTO; ORGANIZAÇÃO DE FESTIVAIS PARA FINS CULTURAIS; ORGANIZAÇÃO DE SERVIÇOS DE DIVERTIMENTO; ORGANIZAÇÃO E APRESENTAÇÃO DE ESPETÁCULOS EM DIRETO; ORGANIZAÇÃO E APRESENTAÇÃO DE ESPETÁCULOS; ORGANIZAÇÃO E DIREÇÃO DE CONCERTOS; ORGANIZAÇÃO E DIREÇÃO DE CONCERTOS MUSICAIS; ORGANIZAÇÃO E REALIZAÇÃO DE FESTAS [ENTRETENIMENTO]; ORGANIZAÇÃO E REALIZAÇÃO DE BAILES;

ORGANIZAÇÃO E REALIZAÇÃO DE FEIRAS COM FINS CULTURAIS OU EDUCATIVOS; PARQUES DE DIVERSÃO; SERVIÇOS DE PARQUES DE DIVERSÃO; PLANEAMENTO DE ESPETÁCULOS; PLANEAMENTO DE FESTAS; PLANEAMENTO DE FESTAS [DIVERTIMENTO]; PLANEAMENTO DE FESTAS [ENTRETENIMENTO]; PLANEAMENTO DE PEÇAS DE TEATRO OU DE ESPETÁCULOS MUSICAIS; PREPARAÇÃO DE PROGRAMAS DE ENTRETENIMENTO PARA DIFUSÃO; PREPARAÇÃO DE PROGRAMAS DE ENTRETENIMENTO PARA O CINEMA; PREPARAÇÃO DE PROGRAMAS DE DIVERTIMENTO PARA TRANSMISSÃO; PREPARAÇÃO DE TEXTOS PARA PUBLICAÇÃO; PRESTAÇÃO DE AUDIÇÕES PARA ESPETÁCULOS DE JOGOS TELEVISIVOS; PREPARAÇÃO, DIREÇÃO E ORGANIZAÇÃO DE CONCERTOS; PRESTAÇÃO DE INFORMAÇÃO SOBRE ENTRETENIMENTO E EVENTOS RECREATIVOS ATRAVÉS DE REDES ONLINE E INTERNET; PRESTAÇÃO DE SERVIÇOS DE PARQUES AQUÁTICOS; PRESTAÇÃO DE SERVIÇOS DE ENTRETENIMENTO ATRAVÉS DE TELEVISÃO; PRESTAÇÃO DE SERVIÇOS DE KARAOKE; PRESTAÇÃO DE SERVIÇOS DE ENTRETENIMENTO MUSICAL POR GRUPOS INSTRUMENTAIS; PRESTAÇÃO DE SERVIÇOS DE ENTRETENIMENTO ATRAVÉS DE FILMES DE VÍDEO; PRESTAÇÃO DE SERVIÇOS DE CLUBES DE ENTRETENIMENTO; PRESTAÇÃO DE SERVIÇOS DE ENTRETENIMENTO SOB A FORMA DE MÚSICA GRAVADA; PRESTAÇÃO DE SERVIÇOS DE ENTRETENIMENTO DE RÁDIO E DE TELEVISÃO; PRODUÇÃO DE ÁUDIO E VÍDEO, E FOTOGRAFIA; PRODUÇÃO DE ÁUDIO, VÍDEO E MULTIMÉDIA, E FOTOGRAFIA; PRODUÇÃO DE CABARETS; PRODUÇÃO DE CONCERTOS DE MÚSICA; PRODUÇÃO DE DOCUMENTÁRIOS; PRODUÇÃO DE ESPETÁCULOS; PRODUÇÃO DE ESPETÁCULOS AO VIVO; PRODUÇÃO DE ESPETÁCULOS DE TEATRO; PRODUÇÃO DE ESPETÁCULOS DE MÚSICA; PRODUÇÃO DE ESPETÁCULOS DE COMÉDIA; PRODUÇÃO DE ESPETÁCULOS DE ENTRETENIMENTO COM CANTORES; PRODUÇÃO DE ESPETÁCULOS DE PATINAGEM NO GELO; PRODUÇÃO DE ESPETÁCULOS DE ENTRETENIMENTO COM DANÇARINOS E CANTORES; PRODUÇÃO DE ESPETÁCULOS DE ENTRETENIMENTO COM DANÇARINOS; PRODUÇÃO DE ESPETÁCULOS EM PALCO; PRODUÇÃO DE ESPETÁCULOS E PROGRAMAS TELEVISIVOS E RADIOFÓNICOS; PRODUÇÃO DE ESPETÁCULOS EM PARQUES DE DIVERSÕES; PRODUÇÃO DE EVENTOS AO VIVO; PRODUÇÃO DE EVENTOS DE ENTRETENIMENTO AO VIVO; PRODUÇÃO DE PEÇAS DE TEATRO; PRODUÇÃO DE PROGRAMAS DE RÁDIO E TELEVISÃO; PRODUÇÃO DE PROGRAMAS DE RÁDIO E DE TELEVISÃO; PRODUÇÃO DE PROGRAMAS DE RÁDIO OU DE PROGRAMAS DE TELEVISÃO; PRODUÇÃO DE PROGRAMAS DE TELEVISÃO AO VIVO PARA FINS EDUCATIVOS; PRODUÇÃO DE PROGRAMAS DE TELEVISÃO AO VIVO PARA ENTRETENIMENTO; PRODUÇÃO DE PROGRAMAS DE ENTRETENIMENTO EM TELEVISÃO; PRODUÇÃO DE PROGRAMAS DE JOGOS TELEVISIVOS; PRODUÇÃO DE PROGRAMAS TELEVISIVOS E RADIOFÓNICOS; PRODUÇÃO DE SHOWS TEATRAIS; PRODUÇÃO DE PROGRAMAS DE TELEVISÃO; PRODUÇÃO DE TELEVISÃO E DE PROGRAMAS DE RÁDIO; ORGANIZAÇÃO E REALIZAÇÃO DE ATIVIDADES CULTURAIS; ORGANIZAÇÃO E REALIZAÇÃO DE ATIVIDADES DE ENTRETENIMENTO; REALIZAÇÃO DE ATIVIDADES CULTURAIS; REALIZAÇÃO DE ATIVIDADES DE ENTRETENIMENTO; REALIZAÇÃO DE ESPETÁCULOS AO VIVO; REALIZAÇÃO DE EVENTOS CULTURAIS; REALIZAÇÃO DE EVENTOS RECREATIVOS; REALIZAÇÃO DE FESTIVAIS DE

CINEMA; REALIZAÇÃO E ORGANIZAÇÃO DE ESPETÁCULOS DE ENTRETENIMENTO; RECITAIS DE MÚSICA; REDAÇÃO MUSICAL; REPORTAGENS FOTOGRÁFICAS; REPRESENTAÇÕES TEATRAIS; REPRESENTAÇÕES TEATRAIS, ESPETÁCULOS MUSICAIS; SERVIÇOS DE ASSESSORIA RELACIONADOS COM DIVERTIMENTO; SERVIÇOS DE CLUBE NOTURNO; SERVIÇOS DE CLUBE NOTURNO [ENTRETENIMENTO]; SERVIÇOS DE CLUBE [CABARÉ]; SERVIÇOS DE CLUBE DE FÃS (DIVERTIMENTO); SERVIÇOS DE CLUBE [DISCOTECA]; SERVIÇOS DE CLUBE SOCIAL PARA FINS DE ENTRETENIMENTO; SERVIÇOS DE CLUBES DE COMÉDIA; SERVIÇOS DE CLUBES DE DANÇA; SERVIÇOS DE CLUBES DE ENTRETENIMENTO; SERVIÇOS DE DISCO JOCKEY; SERVIÇOS DE DIVERTIMENTO; SERVIÇOS DE DIVERTIMENTO, EDUCAÇÃO E FORMAÇÃO; SERVIÇOS DE DIVERTIMENTO SOB A FORMA DE PROGRAMAS DE TELEVISÃO; SERVIÇOS DE ENTRETENIMENTO DE RÁDIO; SERVIÇOS DE ENTRETENIMENTO; SERVIÇOS DE ENTRETENIMENTO ON-LINE; SERVIÇOS DE ENTRETENIMENTO DE CLUBES NOTURNOS; WORKSHOPS PARA FINS CULTURAIIS; WORKSHOPS PARA FINS RECREATIVOS.

(591)
(540)



(531) 27.5.1

(210) **666089** MNA
(220) 2021.05.14
(300)
(730) **PT ALIDA CASTRO LDA**
(511) 35 SERVIÇOS DE PUBLICIDADE, PROMOCIONAIS E DE COMERCIALIZAÇÃO; DISPONIBILIZAÇÃO DE UM ESPAÇO DE MERCADO ONLINE PARA COMPRADORES E VENDEDORES DE PRODUTOS E SERVIÇOS; PROCESSAMENTO ADMINISTRATIVO DE ENCOMENDAS; PROCESSAMENTO ADMINISTRATIVO DE ORDENS DE COMPRA; PROCESSAMENTO ADMINISTRATIVO DE ORDENS DE COMPRA EFECTUADAS POR TELEFONE OU COMPUTADOR; PROCESSAMENTO ADMINISTRATIVO DE ORDENS DE COMPRA INFORMÁTICAS; SERVIÇOS DE ENCOMENDAS ON-LINE

(591)
(540)



Kiss the world

(531) 27.5.1

(210) **666090** MNA
(220) 2021.05.14
(300)
(730) **PT INOCÊNCIO DE CRISTO JOÃO JOSÉ**
(511) 35 MARKETING DIGITAL
41 PRODUÇÃO DE ÁUDIO, VÍDEO E MULTIMÉDIA, E FOTOGRAFIA; PRODUÇÃO DE ESPETÁCULOS
(591) Branca, Preta, Roxa ou Violeta;
(540)



(531) 26.1.10

(210) **666091** MNA
(220) 2021.05.14
(300)
(730) **PT VIVERSEVER - ASSOCIAÇÃO DE PROMOÇÃO DE SEVER DO VOUGA**
(511) 16 CAIXAS DE CARTÃO; CAIXAS DE CARTÃO DESDOBRÁVEIS; CAIXAS DE CARTÃO PARA EMBALAGEM; CAIXAS DESMONTÁVEIS EM PAPEL; CAIXAS EM CARTÃO; CAIXAS EM CARTÃO OU EM PAPEL; CAIXAS DE CARTÃO DESMONTADAS PARA EMBALAGEM; CAIXAS DE CARTÃO MONTADAS PARA EMBALAGEM; CAIXAS DE PRESENTES EM PAPEL; CAIXAS PARA PRESENTES; EMBALAGENS DE CARTÃO; EMBALAGENS DE PAPEL; EMBALAGENS DE PAPEL PARA DISTRIBUIÇÃO DE PRODUTOS; EMBRULHOS PARA PRESENTES; CAIXAS DE PAPEL; CAIXAS DE CARTÃO PARA PRESENTES; CAIXAS DE CARTÃO PARA EMBALAGENS; CAIXAS EM CARTÃO PARA PRESENTES; CAIXAS EM PAPEL OU EM CARTÃO; CAIXAS FEITAS DE CARTÃO; EMBALAGENS PARA PRESENTES
35 SERVIÇOS DE PUBLICIDADE, DE MARKETING E DE PROMOÇÃO; SERVIÇOS DE PUBLICIDADE, PROMOCIONAIS E DE COMERCIALIZAÇÃO; SERVIÇOS DE PUBLICIDADE, DE PROMOÇÃO E DE MARKETING; SERVIÇOS DE PUBLICIDADE, DE MARKETING E PROMOCIONAIS; CONCEÇÃO DE MATERIAIS PUBLICITÁRIOS; CRIAÇÃO DE MATERIAL PUBLICITÁRIO; DISTRIBUIÇÃO DE MATERIAL PUBLICITÁRIO, DE MARKETING E

PROMOCIONAL; DESENVOLVIMENTO DE
CAMPANHAS PROMOCIONAIS;
DESENVOLVIMENTO DE ESTRATÉGIAS
PUBLICITÁRIAS; ORGANIZAÇÃO DE
LANÇAMENTOS DE PRODUTOS; PREPARAÇÃO DE
MATERIAL PROMOCIONAL E DE MERCHANDISING
PARA TERCEIROS; PREPARAÇÃO DE MATERIAL
PROMOCIONAL E MERCHANDISING PARA OS
OUTROS; PREPARAÇÃO DE MATERIAL
PUBLICITÁRIO; PRODUÇÃO DE MATERIAL
PUBLICITÁRIO

(591)
(540)

SEVERINABOX



(531) 27.5.15

(210) **666092** MNA
(220) 2021.05.14
(300)

(730) **PT SOUSA & SERVOLO, COMÉRCIO DE
PRODUTOS ALIMENTARES E
CONGELADOS LIMITADA**

(511) 29 PEIXE, MARISCO E MOLUSCOS, NÃO VIVOS;
CARNE E PRODUTOS À BASE DE CARNE; FRUTOS,
FUNGOS, VEGETAIS, OLEAGINOSAS E
LEGUMINOSAS PROCESSADOS; INSETOS E
LARVAS PREPARADOS; OVOS DE AVES E
PRODUTOS À BASE DE OVO; PRODUTOS LÁCTEOS
E SUBSTITUTOS LÁCTEOS; SOPAS E CALDOS,
EXTRATOS DE CARNE; TRIPAS PARA SALSICHAS E
SUAS IMITAÇÕES; ÓLEOS E GORDURAS
ALIMENTARES; ÓLEOS E GORDURAS

(591)
(540)

MARSOUSA

(210) **666095** MNA
(220) 2021.05.14
(300)

(730) **PT AMUSE BOUCHE - COMUNICAÇÃO
COM SABOR, LDA.**

(511) 35 ORGANIZAÇÃO DE EVENTOS, EXPOSIÇÕES, FEIRAS
E ESPETÁCULOS PARA FINS COMERCIAIS,
PROMOCIONAIS E PUBLICITÁRIOS; REALIZAÇÃO,
PLANEAMENTO E ORGANIZAÇÃO DE EVENTOS E
FEIRAS COMERCIAIS COM FINS COMERCIAIS E
PUBLICITÁRIOS; PROMOÇÃO DA VENDA DE
PRODUTOS E SERVIÇOS DE TERCEIROS ATRAVÉS
DA DISTRIBUIÇÃO DE MATERIAL IMPRESSO E DE
CONCURSOS DE PROMOÇÃO; SERVIÇOS DE
VENDA A RETALHO RELACIONADOS COM
ALIMENTOS
41 EDUCAÇÃO, ENTRETENIMENTO E DESPORTO;
ORGANIZAÇÃO DE EVENTOS COM FINS
CULTURAIS, RECREATIVOS E DESPORTIVOS;
ORGANIZAÇÃO DE EVENTOS CULTURAIS LOCAIS;
ORGANIZAÇÃO E REALIZAÇÃO DE EVENTOS DE
ENTRETENIMENTO AO VIVO

(591)
(540)

(210) **666115** MNA
(220) 2021.05.15
(300)

(730) **PT NFLUENTE E PECULIAR LDA**

(511) 35 APRESENTAÇÃO DE PRODUTOS E SERVIÇOS;
ACONSELHAMENTO E INFORMAÇÃO COMERCIAL
AOS CONSUMIDORES NA ESCOLHA DE PRODUTOS
E SERVIÇOS; ASSESSORIA EM MARKETING;
ASSESSORIA EM MATÉRIA DE AQUISIÇÕES
COMERCIAIS; ASSESSORIA, INVESTIGAÇÃO OU
INFORMAÇÃO COMERCIAIS; CONDUÇÃO DE
EVENTOS COMERCIAIS (EMPRESARIAIS); COMPRA
DE PRODUTOS E SERVIÇOS PARA OUTRAS
EMPRESAS; CONSULTADORIA EM ASSUNTOS
COMERCIAIS; CONSULTADORIA RELACIONADA
COM PROMOÇÃO DE VENDAS; DEMONSTRAÇÃO
DE PRODUTOS E SERVIÇOS DE EXIBIÇÃO DE
PRODUTOS; DISTRIBUIÇÃO DE AMOSTRAS;
FORNECIMENTO DE INFORMAÇÕES SOBRE
PRODUTOS AO CONSUMIDOR ATRAVÉS DA
INTERNET; FORNECIMENTO DE INFORMAÇÕES
RELATIVAS A PRODUTOS DE CONSUMO NO
ÂMBITO DE PRODUTOS ALIMENTARES E BEBIDAS;
MARKETING SOB A FORMA DE EVENTOS;
ORGANIZAÇÃO DA COMPRA DE PRODUTOS PARA
TERCEIROS; ORGANIZAÇÃO DE APRESENTAÇÕES
COMERCIAIS RELACIONADAS COM A COMPRA E
VENDA DE PRODUTOS; ORGANIZAÇÃO DE
EVENTOS, EXPOSIÇÕES, FEIRAS E ESPETÁCULOS
PARA FINS COMERCIAIS, PROMOCIONAIS E
PUBLICITÁRIOS; PLANEAMENTO E REALIZAÇÃO
DE FEIRAS, EXPOSIÇÕES E APRESENTAÇÕES COM
FINS COMERCIAIS OU DE PUBLICIDADE;
PROMOÇÃO DE PRODUTOS E SERVIÇOS DE
TERCEIROS ATRAVÉS DE REDES INFORMÁTICAS E
DE COMUNICAÇÕES; SERVIÇOS DE CONSULTORIA,
ACONSELHAMENTO E ASSISTÊNCIA EM
PUBLICIDADE, MARKETING E PROMOÇÃO;
SERVIÇOS DE ENCOMENDAS ON-LINE; SERVIÇOS
DE LOJA DE VENDA A RETALHO SEM PESSOAL
RELACIONADO COM PRODUTOS ALIMENTARES;
SERVIÇOS DE LOJA DE VENDA A RETALHO SEM
PESSOAL RELACIONADO COM BEBIDAS;
SERVIÇOS DE PUBLICIDADE PARA A PROMOÇÃO
DE VENDA DE BEBIDAS; SERVIÇOS DE VENDA A
RETALHO DE CHÁVENAS E COPOS; SERVIÇOS DE
VENDA POR GROSSO DE TAÇAS E COPOS;
SERVIÇOS DE VENDA RETALHISTA ATRAVÉS DE
REDES INFORMÁTICAS MUNDIAIS RELACIONADOS
COM BEBIDAS ALCOÓLICAS (COM EXCEÇÃO DE
CERVEJA); SERVIÇOS GROSSISTAS

RELACIONADOS COM UTENSÍLIOS DE COZINHA; SERVIÇOS GROSSISTAS RELACIONADOS COM BEBIDAS ALCOÓLICAS (EXCETO CERVEJA); SERVIÇOS RETALHISTAS RELACIONADOS COM BEBIDAS ALCOÓLICAS (EXCETO CERVEJA); SERVIÇOS RETALHISTAS RELACIONADOS COM UTENSÍLIOS DE COZINHA; SERVIÇOS RETALHISTAS RELACIONADOS COM BEBIDAS ALCOÓLICAS; SERVIÇOS DE INFORMAÇÕES COMERCIAIS RELACIONADAS COM VINHO; SERVIÇOS DE FORNECIMENTO DE BEBIDAS ALCOÓLICAS PARA TERCEIROS [SERVIÇOS DE COMPRA DE PRODUTOS PARA OUTRAS EMPRESAS]; SERVIÇOS DE VENDA RETALHISTA ATRAVÉS DE ENCOMENDA POR CORRESPONDÊNCIA RELACIONADOS COM BEBIDAS ALCOÓLICAS (COM EXCEÇÃO DE CERVEJAS)

39 ARMAZENAGEM DE BEBIDAS; ARMAZENAMENTO DE EMBALAGENS; DISTRIBUIÇÃO DE ENCOMENDAS; EMBRULHO E EMBALAGEM DE PRODUTOS; ENTREGA DE ALIMENTOS E BEBIDAS PREPARADOS PARA CONSUMO; ENTREGA DE VINHOS; SERVIÇOS DE DISTRIBUIÇÃO RELACIONADOS COM BEBIDAS, TAIS COMO, BEBIDAS ALCOÓLICAS; SERVIÇOS DE ENTREGA DE CESTOS CONTENDO ALIMENTOS E BEBIDAS; SERVIÇOS DE PASSEIOS TURÍSTICOS, VISITAS TURÍSTICAS E EXCURSÕES

43 BARES DE VINHOS; DISPONIBILIZAÇÃO DE ALIMENTOS E BEBIDAS EM BISTRÔS; DISPONIBILIZAÇÃO DE ALIMENTOS E BEBIDAS EM PASTELARIAS; DISPONIBILIZAÇÃO DE ALIMENTOS E BEBIDAS EM CIBERCAFÉS; SERVIÇOS DE ALIMENTAÇÃO E BEBIDAS PARA CLIENTES; SERVIÇOS DE BAR DE VINHOS; SERVIÇOS DE CATERING; SERVIÇOS DE CHEF PESSOAL; SERVIÇOS DE CONSULTADORIA NO DOMÍNIO DAS ARTES CULINÁRIAS; SERVIÇOS DE DEGUSTAÇÃO DE VINHOS (FORNECIMENTO DE BEBIDAS); SERVIÇOS DE ESCANÇÃO; SERVIÇOS DE FORNECIMENTO DE ALIMENTOS E BEBIDAS; SERVIÇOS DE INFORMAÇÃO, ACONSELHAMENTO E RESERVA PARA O FORNECIMENTO DE ALIMENTOS E BEBIDAS; SERVIÇOS PERSONALIZADOS DE CHEFES DE COZINHA; SERVIÇOS RELACIONADOS COM A PREPARAÇÃO DE ALIMENTOS E BEBIDAS; SERVIÇOS DE BEBIDAS ALCOÓLICAS

(591)

(540)



Natwine Aficionados

(531) 11.3.2

(210) **666119**

MNA

(220) 2021.05.15

(300)

(730) **PT SILVI CARAMUJO****PT VERTICELEGANTE, LDA**

(511) 25 VESTUÁRIO; PARTES DE VESTUÁRIO, CALÇADO E CHAPELARIA; CALÇADO; CHAPELARIA

(591) RGB 0,0,0;RGB 238,84,160;

(540)



(531) 24.13.25 ; 24.17.25

(210) **666123**

MNA

(220) 2021.05.15

(300)

(730) **PT XNFINTY, LDA.**

(511) 25 CALÇADO; VESTUÁRIO; PARTES DE VESTUÁRIO, CALÇADO E CHAPELARIA; ARTIGOS DE CHAPELARIA; CHAPELARIA

42 SERVIÇOS DE TI (TECNOLOGIAS DE INFORMAÇÃO); SERVIÇOS DE CIÊNCIA E TECNOLOGIA; SERVIÇOS DE DESIGN; SERVIÇOS DE COMPUTADORES; SERVIÇOS CIENTÍFICOS E TECNOLÓGICOS; TESTES, AUTENTICAÇÃO E CONTROLO DE QUALIDADE

(591)

(540)

FASHABLE

(210) **666129**

MNA

(220) 2021.05.15

(300)

(730) **PT TEAL VIAGENS E TURISMO****UNIPESSOAL LDA**

(511) 39 ORGANIZAÇÃO DE SERVIÇOS DE TRANSPORTE; SERVIÇOS DE EMBALAGEM E ARMAZENAGEM; SERVIÇOS DE NAVEGAÇÃO [TRANSPORTE]; SERVIÇOS DE TRANSPORTE EM VEÍCULOS AUTOMÓVEIS

(591)

(540)



TEAL

VIAGENS E TURISMO

(531) 17.5.21 ; 24.17.25 ; 27.5.10

(210) **666161** MNA
 (220) 2021.05.14
 (300)
 (730) **PT JOVAGRO, SA**
 (511) 05 BIOCIDAS; COLEIRAS ANTIPARASITÁRIAS;
 INSETICIDAS; INSETICIDAS PARA USO
 DOMÉSTICO; VAPORIZADORES INSETICIDAS;
 INSETICIDAS DESTINADOS À AGRICULTURA;
 CHAMPÔS INSETICIDAS PARA ANIMAIS

(591)
 (540)

PÓCÃO & PÓGATO



(531) 27.5.1

(210) **666162** MNA
 (220) 2021.05.14
 (300)
 (730) **PT C. AFONSO & VITERBO LDA**
 (511) 10 ARTIGOS ORTOPÉDICOS
 35 SERVIÇOS DE LOJAS DE VENDA A RETALHO
 ONLINE RELACIONADOS COM PRODUTOS
 COSMÉTICOS E DE BELEZA
 44 SERVIÇOS FARMACÉUTICOS

(591)
 (540)

**FARMÁCIA NOVA DE
 BARCELINHOS**

(210) **666187** MNA
 (220) 2021.05.17
 (300)
 (730) **PT JOSÉ MANUEL CAMPOS VELOSO
 PT ANDRÉ NOVAES VELOSO**

(511) 35 SERVIÇOS DE PUBLICIDADE, DE MARKETING E DE
 PROMOÇÃO; SERVIÇOS DE PUBLICIDADE, DE
 MARKETING E PROMOCIONAIS; SERVIÇOS DE
 PUBLICIDADE, DE PROMOÇÃO E DE MARKETING;
 SERVIÇOS DE PUBLICIDADE, PROMOCIONAIS E DE
 COMERCIALIZAÇÃO; SERVIÇOS DE ASSISTÊNCIA,
 GESTÃO E ADMINISTRAÇÃO DE NEGÓCIOS.

(591)
 (540)

NOVVIN
 Hostesses & Promoters

(531) 27.5.1

(210) **666179** MNA
 (220) 2021.05.16
 (300)
 (730) **PT GELMARIENSE COMÉRCIO
 ALIMENTAR, SU, LDA**
 (511) 33 BEBIDAS ALCOÓLICAS (EXCLUINDO CERVEJA);
 BEBIDAS APERITIVAS; ANIS; AGUARDENTE;
 BEBIDAS ESPIRITUOSAS; VODKA; WHISKY;
 LICORES; VINHO

(591)
 (540)

4DRINK GELMARIENSE

(210) **666190** MNA
 (220) 2021.05.17
 (300)
 (730) **PT SÁ & LOBO, LDA**

(511) 43 CATERING; SERVIÇOS DE CATERING; SERVIÇOS
 DE CATERING MÓVEL; SERVIÇOS COMERCIAIS DE
 CATERING; SERVIÇOS DE CATERING PARA
 HOTÉIS; SERVIÇOS DE CATERING NO EXTERIOR;
 SERVIÇOS DE CATERING PARA ESCOLAS;
 SERVIÇOS DE CATERING PARA HOSPITAIS;
 CATERING EM CAFETARIAS DE COMIDA RÁPIDA;
 SERVIÇOS DE CATERING PARA CENTROS
 EDUCATIVOS; CATERING DE ALIMENTAÇÃO E
 BEBIDAS PARA INSTITUIÇÕES; SERVIÇOS DE
 CATERING PARA CENTROS DE CONFERÊNCIAS;
 SERVIÇOS DE CATERING PARA LARES DE IDOSOS;
 SERVIÇOS DE CATERING PARA CAFETARIAS DE
 EMPRESAS; SERVIÇOS DE CATERING PARA SALAS
 DE RECEÇÃO; CATERING DE ALIMENTAÇÃO E
 BEBIDAS PARA BANQUETES; CATERING DE
 ALIMENTAÇÃO E BEBIDAS PARA FESTAS;
 SERVIÇOS DE CATERING PARA O FORNECIMENTO
 DE ALIMENTOS; SERVIÇOS DE CATERING PARA
 ESCRITÓRIO PARA FORNECIMENTO DE CAFÉS;
 SERVIÇOS DE CONSULTORIA EM CATERING DE
 ALIMENTOS E BEBIDAS; SERVIÇOS DE CATERING
 PARA LARES DE IDOSOS COM ASSISTÊNCIA
 MÉDICA; SERVIÇOS DE CATERING DE ALIMENTOS
 E BEBIDAS PARA CENTROS DE CONGRESSOS;
 PRESTAÇÃO DE SERVIÇOS DE CATERING DE

(210) **666186** MNA
 (220) 2021.05.17
 (300)
 (730) **PT SCOOP VAZ DE CARVALHO
 UNIPESSOAL LDA**
 (511) 43 SERVIÇOS DE FORNECIMENTO DE ALIMENTOS E
 BEBIDAS.

(591)
 (540)

ALIMENTOS E BEBIDAS PARA CENTROS DE EXPOSIÇÕES; PRESTAÇÃO DE SERVIÇOS DE CATERING DE ALIMENTOS E BEBIDAS PARA CENTROS DE FEIRAS E EXPOSIÇÕES.

(591)
(540)

a cuidar de ti
Rúcula

(531) 5.3.11 ; 5.3.14 ; 27.5.7

MANUTENÇÃO DE VEÍCULOS AUTOMÓVEIS E OS SEUS MOTORES; REPARAÇÃO E MANUTENÇÃO DE VEÍCULOS AUTOMÓVEIS E RESPECTIVAS PEÇAS, E DE MOTORES PARA VEÍCULOS AUTOMÓVEIS E RESPECTIVAS PEÇAS; MANUTENÇÃO E REPARAÇÃO DE PNEUS

(591) VERMELHO; PRETO
(540)



PEREIRA & GAGO
COMÉRCIO DE AUTOMÓVEIS

(531) 24.17.20 ; 29.1.1

(210) **666191** MNA
(220) 2021.05.17
(300)
(730) **PT VIANA WIND CLUB**
(511) 41 FORMAÇÃO DESPORTIVA.
(591)
(540)

VIANA WIND CLUB

(210) **666193** MNA
(220) 2021.05.17
(300)
(730) **PT VECTOR TIPO, LDA**
(511) 36 ARRENDAMENTO DE PROPRIEDADES PLENAS; SERVIÇOS IMOBILIÁRIOS; ARRENDAMENTO DE APARTAMENTOS
37 CONSTRUÇÃO
(591)
(540)

HABITAR VIANA

(210) **666194** MNA
(220) 2021.05.17
(300)
(730) **PT PEREIRA & GAGO - COMÉRCIO DE AUTOMÓVEIS, LDA**
(511) 35 SERVIÇOS DE VENDA DE VEÍCULOS E MEIOS DE TRANSPORTE.
37 MANUTENÇÃO DE AUTOMÓVEIS; REPARAÇÃO E MANUTENÇÃO DE AUTOMÓVEIS; MANUTENÇÃO E REPARAÇÃO DE VEÍCULOS AUTOMÓVEIS; MANUTENÇÃO OU REPARAÇÃO DE VEÍCULOS AUTOMÓVEIS; MANUTENÇÃO E REPARAÇÃO DE VEÍCULOS AUTOMÓVEIS TERRESTRES; REPARAÇÃO E MANUTENÇÃO DE MOTORES PARA VEÍCULOS AUTOMÓVEIS; REPARAÇÃO E MANUTENÇÃO DE VEÍCULOS AUTOMÓVEIS E RESPECTIVAS PEÇAS; REPARAÇÃO E

(210) **666195** MNA
(220) 2021.05.17
(300)
(730) **PT FLAVIA GOMES DE AGUIAR ZAMITH**
(511) 10 EQUIPAMENTO DE FISIOTERAPIA; APARELHOS PARA A FISIOTERAPIA; APARELHOS PARA TRATAMENTOS DE FISIOTERAPIA.
28 ARTIGOS E EQUIPAMENTO DE DESPORTO.
41 SERVIÇOS DE EDUCAÇÃO, ENTRETENIMENTO E DESPORTO; EDUCAÇÃO, ENTRETENIMENTO E DESPORTO.
44 SERVIÇOS DE CUIDADOS DE SAÚDE PARA PESSOAS; SERVIÇOS DE HIGIENE E CUIDADOS DE BELEZA PARA PESSOAS; CUIDADOS DE HIGIENE E BELEZA PARA SERES HUMANOS; CUIDADOS DE HIGIENE E DE BELEZA PARA SERES HUMANOS; CUIDADOS HIGIÉNICOS E DE BELEZA PARA PESSOAS; SERVIÇOS DE HIGIENE CORPORAL E DE BELEZA PARA PESSOAS; SERVIÇOS PARA CUIDADOS DE HIGIENE PESSOAL E DE BELEZA PARA PESSOAS.

(591)
(540)

 **equilíbrio**
pilates autêntico

(531) 26.4.2 ; 26.4.9

(210) **666196** MNA
(220) 2021.05.17
(300)
(730) **PT FERREIRA & MARCELINO LDA**
(511) 30 PASTELARIA VARIADA.
(591)
(540)

BELDOCE

(210) **666197** MNA
 (220) 2021.05.17
 (300)

(730) **PT BRUNO ALEXANDRE MARÇAL BRÁS**

(511) 04 PRODUTOS CONSERVANTES PARA AZULEJOS [ÓLEOS].

19 AZULEJOS; AZULEJOS DE CERÂMICA; AZULEJOS DE VIDRO; AZULEJOS DE FAIANÇA; AZULEJOS DE BARRO; AZULEJOS DE MOSAICO; AZULEJOS PARA COZINHAS (NÃO-METÁLICOS); AZULEJOS, NÃO METÁLICOS, PARA CONSTRUÇÃO; AZULEJOS DE MOSAICOS EM MÁRMORE; AZULEJOS DE PAREDE, NÃO METÁLICOS; AZULEJOS EM CERÂMICA PARA PAREDES; AZULEJOS EM CERÂMICA ESMALTADA PARA PAREDES; PLACAS E AZULEJOS EM PEDRA NATURAL; AZULEJOS DE PAREDE, NÃO METÁLICOS, PARA CONSTRUÇÃO; MOSAICOS; MOSAICOS PARA CONSTRUÇÃO; MOSAICOS PARA A CONSTRUÇÃO; MOSAICOS NÃO METÁLICOS PARA PAVIMENTOS; MOSAICOS NÃO METÁLICOS PARA O CHÃO; MOSAICOS DE CHÃO NÃO METÁLICOS PARA A CONSTRUÇÃO; MOSAICOS DE VIDRO PARA A CONSTRUÇÃO DE EDIFÍCIOS; TERRACOTA [MATERIAL DE CONSTRUÇÃO]; TERRACOTA [MATERIAIS DE CONSTRUÇÃO]; LADRILHOS PARA PAVIMENTO EM TERRACOTA.

(591) #7D3737

(540)

Estilos Rústicos

PAVIMENTOS

(531) 27.5.1 ; 29.1.1

(210) **666198** MNA
 (220) 2021.05.17
 (300)

(730) **PT FIONA HUNTER JOHNSTON**

(511) 25 VESTUÁRIO PARA CICLISMO.

39 SERVIÇOS DE PASSEIOS TURÍSTICOS, VISITAS TURÍSTICAS E EXCURSÕES; ALUGUER DE BICICLETAS; ORGANIZAÇÃO DE CIRCUITOS TURÍSTICOS.

(591)

(540)

ÉCHAPPÉE PORTUGAL

(210) **666199** MNA
 (220) 2021.05.17
 (300)

(730) **PT MAGNIFIC HOME, LDA**

(511) 37 CONSTRUÇÃO; SERVIÇOS DE CONSTRUÇÃO CIVIL; CONSTRUÇÃO DE EDIFÍCIOS; RESTAURAÇÃO DE EDIFÍCIOS

42 ARQUITETURA; SERVIÇOS DE ARQUITETURA; PREPARAÇÃO DE PROJETOS DE ARQUITETURA; ENGENHARIA; SERVIÇOS DE ENGENHARIA; SERVIÇOS DE PROJETOS DE ENGENHARIA; TOPOGRAFIA; LEVANTAMENTOS TOPOGRÁFICOS;

SERVIÇOS DE ARQUITETURA PARA PREPARAÇÃO DE PROJETOS ARQUITETÓNICOS

(591)

(540)



(531) 7.1.24

(210) **666200** MNA
 (220) 2021.05.17

(300)

(730) **PT RENATO SILVA SAMPAIO**

(511) 09 DISPOSITIVOS DE COMUNICAÇÕES PORTÁTEIS SOB A FORMA DE RELÓGIOS DE PULSO; PULSEIRAS DE RELÓGIOS QUE COMUNICAM DADOS PARA OUTROS DISPOSITIVOS ELETRÔNICOS; RELÓGIOS DE PULSO INTELIGENTES; RELÓGIOS INTELIGENTES

14 ACESSÓRIOS EM BIJUTERIA; ADEREÇOS [BIJUTARIA]; ANÉIS; AMULETOS; ARTIGOS DE JOALHARIA EM METAL NÃO PRECIOSO; BERLOQUES; BIJUTARIA; BRINCOS DE ORELHAS; BROCHES [BIJUTARIA]; COLARES; JOALHARIA DE FANTASIA; JOALHARIA DE SENHORA; PULSEIRAS; BRACELETES PARA RELÓGIOS DE PULSO; CAIXAS DE RELÓGIOS; ESTOJOS PARA RELÓGIOS; RELÓGIOS

25 BODIES [ROUPA INTERIOR]; BODY [ROUPA INTERIOR]; BOXERS [ROUPA INTERIOR]; CALÇAS PARA JOGGING [ROUPA]; CASACOS CURTOS COREANOS PARA USO POR CIMA DA ROUPA BASE [MAGOJA]; CINTAS ELÁSTICAS [ROUPA INTERIOR]; COMBINAÇÕES [ROUPA INTERIOR]; COMBINADOS [ROUPA INTERIOR]; COQUILHA [ROUPA INTERIOR]; CUECAS [ROUPA INTERIOR]; ESPARTILHOS [ROUPA INTERIOR MODELADORA]; ESPARTILHOS [ROUPA INTERIOR]; FRALDAS-CALÇA [ROUPA INTERIOR]; REFORÇOS PARA ROUPA INTERIOR [PARTES DE VESTUÁRIO]; ROUPA BASE PARA A PARTE SUPERIOR DO CORPO DO VESTUÁRIO TRADICIONAL COREANO [JEOGORI]; ROUPA DE CERIMÓNIA; ROUPA DE CRIANÇA; ROUPA DE DORMIR; ROUPA DE GINÁSTICA; ROUPA DE MALHA; ROUPA DE NOITE; ROUPA DE PRAIA; ROUPA DE USAR POR CASA; ROUPA EXTERIOR PARA CONDIÇÕES METEOROLÓGICAS EXTREMAS; ROUPA INTERIOR; ROUPA INTERIOR ABSORVENTE DE TRANSPIRAÇÃO; ROUPA INTERIOR ADELGAÇANTE; ROUPA INTERIOR ANTITRANSPIRANTE; ROUPA INTERIOR COMPRIDA; ROUPA INTERIOR DE HOMEM; ROUPA INTERIOR DE MALHA; ROUPA INTERIOR DE SENHORA; ROUPA INTERIOR DESCARTÁVEL; ROUPA INTERIOR FUNCIONAL; ROUPA INTERIOR PARA BEBÉS; ROUPA INTERIOR PARA GRÁVIDAS; ROUPA INTERIOR PARA SENHORA; ROUPA INTERIOR SUDORÍFUGA; ROUPA INTERIOR TÉRMICA; ROUPA PARA CICLISTAS; ROUPA PARA ESQUIAR; ROUPAS EXTERIORES; SLIPS [ROUPA INTERIOR]; VESTUÁRIO INTERIOR (ROUPA)

35 PUBLICIDADE; MARKETING; PROMOÇÃO DE VENDAS [PRESTADA A TERCEIROS]; SERVIÇOS DE

VENDA A RETALHO RELACIONADOS COM DISPOSITIVOS DE COMUNICAÇÕES PORTÁTEIS SOB A FORMA DE RELÓGIOS DE PULSO; SERVIÇOS DE VENDA GROSSISTA RELACIONADOS COM DISPOSITIVOS DE COMUNICAÇÕES PORTÁTEIS SOB A FORMA DE RELÓGIOS DE PULSO; SERVIÇOS DE VENDA A RETALHO EM LINHA RELACIONADOS COM DISPOSITIVOS DE COMUNICAÇÕES PORTÁTEIS SOB A FORMA DE RELÓGIOS DE PULSO; SERVIÇOS DE VENDA A RETALHO RELACIONADOS COM PULSEIRAS DE RELÓGIOS QUE COMUNICAM DADOS PARA OUTROS DISPOSITIVOS ELETRÔNICOS; SERVIÇOS DE VENDA GROSSISTA RELACIONADOS COM PULSEIRAS DE RELÓGIOS QUE COMUNICAM DADOS PARA OUTROS DISPOSITIVOS ELETRÔNICOS; SERVIÇOS DE VENDA A RETALHO EM LINHA RELACIONADOS COM PULSEIRAS DE RELÓGIOS QUE COMUNICAM DADOS PARA OUTROS DISPOSITIVOS ELETRÔNICOS; SERVIÇOS DE VENDA A RETALHO RELACIONADOS COM RELÓGIOS DE PULSO INTELIGENTES; SERVIÇOS DE VENDA GROSSISTA RELACIONADOS COM RELÓGIOS DE PULSO INTELIGENTES; SERVIÇOS DE VENDA A RETALHO EM LINHA RELACIONADOS COM RELÓGIOS DE PULSO INTELIGENTES; SERVIÇOS DE VENDA A RETALHO RELACIONADOS COM RELÓGIOS INTELIGENTES; SERVIÇOS DE VENDA GROSSISTA RELACIONADOS COM RELÓGIOS INTELIGENTES; SERVIÇOS DE VENDA A RETALHO EM LINHA RELACIONADOS COM RELÓGIOS INTELIGENTES; SERVIÇOS DE VENDA A RETALHO RELACIONADOS COM BODIES [ROUPA INTERIOR]; SERVIÇOS DE VENDA GROSSISTA RELACIONADOS COM BODIES [ROUPA INTERIOR]; SERVIÇOS DE VENDA A RETALHO EM LINHA RELACIONADOS COM BODIES [ROUPA INTERIOR]; SERVIÇOS DE VENDA A RETALHO RELACIONADOS COM BODY [ROUPA INTERIOR]; SERVIÇOS DE VENDA GROSSISTA RELACIONADOS COM BODY [ROUPA INTERIOR]; SERVIÇOS DE VENDA A RETALHO EM LINHA RELACIONADOS COM BODY [ROUPA INTERIOR]; SERVIÇOS DE VENDA A RETALHO RELACIONADOS COM BOXERS [ROUPA INTERIOR]; SERVIÇOS DE VENDA GROSSISTA RELACIONADOS COM BOXERS [ROUPA INTERIOR]; SERVIÇOS DE VENDA A RETALHO EM LINHA RELACIONADOS COM BOXERS [ROUPA INTERIOR]; SERVIÇOS DE VENDA A RETALHO RELACIONADOS COM CALÇAS PARA JOGGING [ROUPA]; SERVIÇOS DE VENDA GROSSISTA RELACIONADOS COM CALÇAS PARA JOGGING [ROUPA]; SERVIÇOS DE VENDA A RETALHO EM LINHA RELACIONADOS COM CALÇAS PARA JOGGING [ROUPA]; SERVIÇOS DE VENDA A RETALHO RELACIONADOS COM CASACOS CURTOS COREANOS PARA USO POR CIMA DA ROUPA BASE [MAGOJA]; SERVIÇOS DE VENDA GROSSISTA RELACIONADOS COM CASACOS CURTOS COREANOS PARA USO POR CIMA DA ROUPA BASE [MAGOJA]; SERVIÇOS DE VENDA A RETALHO EM LINHA RELACIONADOS COM CASACOS CURTOS COREANOS PARA USO POR CIMA DA ROUPA BASE [MAGOJA]; SERVIÇOS DE VENDA A RETALHO RELACIONADOS COM CINTAS ELÁSTICAS [ROUPA INTERIOR]; SERVIÇOS DE VENDA GROSSISTA RELACIONADOS COM CINTAS ELÁSTICAS [ROUPA INTERIOR]; SERVIÇOS DE VENDA A RETALHO EM LINHA RELACIONADOS COM CINTAS ELÁSTICAS [ROUPA INTERIOR]; SERVIÇOS DE VENDA A RETALHO RELACIONADOS COM COMBINAÇÕES [ROUPA INTERIOR]; SERVIÇOS DE VENDA GROSSISTA RELACIONADOS COM COMBINAÇÕES [ROUPA INTERIOR]; SERVIÇOS DE VENDA A RETALHO EM LINHA RELACIONADOS COM COMBINAÇÕES [ROUPA INTERIOR]; SERVIÇOS DE VENDA A RETALHO RELACIONADOS COM COMBINADOS [ROUPA INTERIOR]; SERVIÇOS DE VENDA GROSSISTA

RELACIONADOS COM COMBINADOS [ROUPA INTERIOR]; SERVIÇOS DE VENDA A RETALHO EM LINHA RELACIONADOS COM COMBINADOS [ROUPA INTERIOR]; SERVIÇOS DE VENDA A RETALHO RELACIONADOS COM COQUILHA [ROUPA INTERIOR]; SERVIÇOS DE VENDA GROSSISTA RELACIONADOS COM COQUILHA [ROUPA INTERIOR]; SERVIÇOS DE VENDA A RETALHO EM LINHA RELACIONADOS COM COQUILHA [ROUPA INTERIOR]; SERVIÇOS DE VENDA A RETALHO RELACIONADOS COM CUECAS [ROUPA INTERIOR]; SERVIÇOS DE VENDA GROSSISTA RELACIONADOS COM CUECAS [ROUPA INTERIOR]; SERVIÇOS DE VENDA A RETALHO EM LINHA RELACIONADOS COM CUECAS [ROUPA INTERIOR]; SERVIÇOS DE VENDA A RETALHO RELACIONADOS COM ESPARTILHOS [ROUPA INTERIOR MODELADORA]; SERVIÇOS DE VENDA GROSSISTA RELACIONADOS COM ESPARTILHOS [ROUPA INTERIOR MODELADORA]; SERVIÇOS DE VENDA A RETALHO EM LINHA RELACIONADOS COM ESPARTILHOS [ROUPA INTERIOR MODELADORA]; SERVIÇOS DE VENDA A RETALHO RELACIONADOS COM ESPARTILHOS [ROUPA INTERIOR]; SERVIÇOS DE VENDA GROSSISTA RELACIONADOS COM ESPARTILHOS [ROUPA INTERIOR]; SERVIÇOS DE VENDA A RETALHO EM LINHA RELACIONADOS COM ESPARTILHOS [ROUPA INTERIOR]; SERVIÇOS DE VENDA A RETALHO RELACIONADOS COM FRALDAS-CALÇA [ROUPA INTERIOR]; SERVIÇOS DE VENDA GROSSISTA RELACIONADOS COM FRALDAS-CALÇA [ROUPA INTERIOR]; SERVIÇOS DE VENDA A RETALHO EM LINHA RELACIONADOS COM FRALDAS-CALÇA [ROUPA INTERIOR]; SERVIÇOS DE VENDA A RETALHO RELACIONADOS COM REFORÇOS PARA ROUPA INTERIOR [PARTES DE VESTUÁRIO]; SERVIÇOS DE VENDA GROSSISTA RELACIONADOS COM REFORÇOS PARA ROUPA INTERIOR [PARTES DE VESTUÁRIO]; SERVIÇOS DE VENDA A RETALHO EM LINHA RELACIONADOS COM REFORÇOS PARA ROUPA INTERIOR [PARTES DE VESTUÁRIO]; SERVIÇOS DE VENDA A RETALHO RELACIONADOS COM ROUPA BASE PARA A PARTE SUPERIOR DO CORPO DO VESTUÁRIO TRADICIONAL COREANO [JEOGORI]; SERVIÇOS DE VENDA GROSSISTA RELACIONADOS COM ROUPA BASE PARA A PARTE SUPERIOR DO CORPO DO VESTUÁRIO TRADICIONAL COREANO [JEOGORI]; SERVIÇOS DE VENDA A RETALHO EM LINHA RELACIONADOS COM ROUPA BASE PARA A PARTE SUPERIOR DO CORPO DO VESTUÁRIO TRADICIONAL COREANO [JEOGORI]; SERVIÇOS DE VENDA A RETALHO RELACIONADOS COM ROUPA DE CERIMÓNIA; SERVIÇOS DE VENDA GROSSISTA RELACIONADOS COM ROUPA DE CERIMÓNIA; SERVIÇOS DE VENDA A RETALHO EM LINHA RELACIONADOS COM ROUPA DE CERIMÓNIA; SERVIÇOS DE VENDA A RETALHO RELACIONADOS COM ROUPA DE CRIANÇA; SERVIÇOS DE VENDA GROSSISTA RELACIONADOS COM ROUPA DE CRIANÇA; SERVIÇOS DE VENDA A RETALHO EM LINHA RELACIONADOS COM ROUPA DE CRIANÇA; SERVIÇOS DE VENDA A RETALHO RELACIONADOS COM ROUPA DE DORMIR; SERVIÇOS DE VENDA GROSSISTA RELACIONADOS COM ROUPA DE DORMIR; SERVIÇOS DE VENDA A RETALHO EM LINHA RELACIONADOS COM ROUPA DE DORMIR; SERVIÇOS DE VENDA A RETALHO RELACIONADOS COM ROUPA DE GINÁSTICA; SERVIÇOS DE VENDA GROSSISTA RELACIONADOS COM ROUPA DE GINÁSTICA; SERVIÇOS DE VENDA A RETALHO EM LINHA RELACIONADOS COM ROUPA DE GINÁSTICA; SERVIÇOS DE VENDA A RETALHO RELACIONADOS COM ROUPA DE MALHA; SERVIÇOS DE VENDA GROSSISTA RELACIONADOS COM ROUPA DE MALHA;

SERVIÇOS DE VENDA A RETALHO EM LINHA RELACIONADOS COM ROUPA DE MALHA; SERVIÇOS DE VENDA A RETALHO RELACIONADOS COM ROUPA DE NOITE; SERVIÇOS DE VENDA GROSSISTA RELACIONADOS COM ROUPA DE NOITE; SERVIÇOS DE VENDA A RETALHO EM LINHA RELACIONADOS COM ROUPA DE NOITE; SERVIÇOS DE VENDA A RETALHO RELACIONADOS COM ROUPA DE PRAIA; SERVIÇOS DE VENDA GROSSISTA RELACIONADOS COM ROUPA DE PRAIA; SERVIÇOS DE VENDA A RETALHO EM LINHA RELACIONADOS COM ROUPA DE PRAIA; SERVIÇOS DE VENDA A RETALHO RELACIONADOS COM ROUPA DE USAR POR CASA; SERVIÇOS DE VENDA GROSSISTA RELACIONADOS COM ROUPA DE USAR POR CASA; SERVIÇOS DE VENDA A RETALHO EM LINHA RELACIONADOS COM ROUPA DE USAR POR CASA; SERVIÇOS DE VENDA A RETALHO RELACIONADOS COM ROUPA EXTERIOR PARA CONDIÇÕES METEOROLÓGICAS EXTREMAS; SERVIÇOS DE VENDA GROSSISTA RELACIONADOS COM ROUPA EXTERIOR PARA CONDIÇÕES METEOROLÓGICAS EXTREMAS; SERVIÇOS DE VENDA A RETALHO EM LINHA RELACIONADOS COM ROUPA EXTERIOR PARA CONDIÇÕES METEOROLÓGICAS EXTREMAS; SERVIÇOS DE VENDA A RETALHO RELACIONADOS COM ROUPA INTERIOR; SERVIÇOS DE VENDA GROSSISTA RELACIONADOS COM ROUPA INTERIOR; SERVIÇOS DE VENDA A RETALHO EM LINHA RELACIONADOS COM ROUPA INTERIOR; SERVIÇOS DE VENDA A RETALHO RELACIONADOS COM ROUPA INTERIOR ABSORVENTE DE TRANSPIRAÇÃO; SERVIÇOS DE VENDA GROSSISTA RELACIONADOS COM ROUPA INTERIOR ABSORVENTE DE TRANSPIRAÇÃO; SERVIÇOS DE VENDA A RETALHO EM LINHA RELACIONADOS COM ROUPA INTERIOR ABSORVENTE DE TRANSPIRAÇÃO; SERVIÇOS DE VENDA A RETALHO RELACIONADOS COM ROUPA INTERIOR ADELGAÇANTE; SERVIÇOS DE VENDA GROSSISTA RELACIONADOS COM ROUPA INTERIOR ADELGAÇANTE; SERVIÇOS DE VENDA A RETALHO EM LINHA RELACIONADOS COM ROUPA INTERIOR ADELGAÇANTE; SERVIÇOS DE VENDA A RETALHO RELACIONADOS COM ROUPA INTERIOR ANTITRANSPIRANTE; SERVIÇOS DE VENDA GROSSISTA RELACIONADOS COM ROUPA INTERIOR ANTITRANSPIRANTE; SERVIÇOS DE VENDA A RETALHO EM LINHA RELACIONADOS COM ROUPA INTERIOR ANTITRANSPIRANTE; SERVIÇOS DE VENDA A RETALHO RELACIONADOS COM ROUPA INTERIOR COMPRIDA; SERVIÇOS DE VENDA GROSSISTA RELACIONADOS COM ROUPA INTERIOR COMPRIDA; SERVIÇOS DE VENDA A RETALHO EM LINHA RELACIONADOS COM ROUPA INTERIOR COMPRIDA; SERVIÇOS DE VENDA A RETALHO RELACIONADOS COM ROUPA INTERIOR DE HOMEM; SERVIÇOS DE VENDA GROSSISTA RELACIONADOS COM ROUPA INTERIOR DE HOMEM; SERVIÇOS DE VENDA A RETALHO EM LINHA RELACIONADOS COM ROUPA INTERIOR DE HOMEM; SERVIÇOS DE VENDA A RETALHO RELACIONADOS COM ROUPA INTERIOR DE MALHA; SERVIÇOS DE VENDA GROSSISTA RELACIONADOS COM ROUPA INTERIOR DE MALHA; SERVIÇOS DE VENDA A RETALHO EM LINHA RELACIONADOS COM ROUPA INTERIOR DE MALHA; SERVIÇOS DE VENDA A RETALHO RELACIONADOS COM ROUPA INTERIOR DE SENHORA; SERVIÇOS DE VENDA GROSSISTA RELACIONADOS COM ROUPA INTERIOR DE SENHORA; SERVIÇOS DE VENDA A RETALHO EM LINHA RELACIONADOS COM ROUPA INTERIOR DE SENHORA; SERVIÇOS DE VENDA GROSSISTA RELACIONADOS COM ROUPA INTERIOR DESENHORA; SERVIÇOS DE VENDA A RETALHO RELACIONADOS COM ROUPA INTERIOR DESCARTÁVEL; SERVIÇOS DE VENDA GROSSISTA RELACIONADOS COM ROUPA INTERIOR

DESCARTÁVEL; SERVIÇOS DE VENDA A RETALHO EM LINHA RELACIONADOS COM ROUPA INTERIOR DESCARTÁVEL; SERVIÇOS DE VENDA A RETALHO RELACIONADOS COM ROUPA INTERIOR FUNCIONAL; SERVIÇOS DE VENDA GROSSISTA RELACIONADOS COM ROUPA INTERIOR FUNCIONAL; SERVIÇOS DE VENDA A RETALHO EM LINHA RELACIONADOS COM ROUPA INTERIOR FUNCIONAL; SERVIÇOS DE VENDA A RETALHO RELACIONADOS COM ROUPA INTERIOR PARA BEBÉS; SERVIÇOS DE VENDA GROSSISTA RELACIONADOS COM ROUPA INTERIOR PARA BEBÉS; SERVIÇOS DE VENDA A RETALHO EM LINHA RELACIONADOS COM ROUPA INTERIOR PARA BEBÉS; SERVIÇOS DE VENDA A RETALHO RELACIONADOS COM ROUPA INTERIOR PARA GRÁVIDAS; SERVIÇOS DE VENDA GROSSISTA RELACIONADOS COM ROUPA INTERIOR PARA GRÁVIDAS; SERVIÇOS DE VENDA A RETALHO EM LINHA RELACIONADOS COM ROUPA INTERIOR PARA GRÁVIDAS; SERVIÇOS DE VENDA A RETALHO RELACIONADOS COM ROUPA INTERIOR PARA SENHORA; SERVIÇOS DE VENDA GROSSISTA RELACIONADOS COM ROUPA INTERIOR PARA SENHORA; SERVIÇOS DE VENDA A RETALHO EM LINHA RELACIONADOS COM ROUPA INTERIOR PARA SENHORA; SERVIÇOS DE VENDA A RETALHO RELACIONADOS COM ROUPA INTERIOR SUDORÍFUGA; SERVIÇOS DE VENDA GROSSISTA RELACIONADOS COM ROUPA INTERIOR SUDORÍFUGA; SERVIÇOS DE VENDA A RETALHO EM LINHA RELACIONADOS COM ROUPA INTERIOR SUDORÍFUGA; SERVIÇOS DE VENDA A RETALHO RELACIONADOS COM ROUPA INTERIOR TÉRMICA; SERVIÇOS DE VENDA GROSSISTA RELACIONADOS COM ROUPA INTERIOR TÉRMICA; SERVIÇOS DE VENDA A RETALHO EM LINHA RELACIONADOS COM ROUPA INTERIOR TÉRMICA; SERVIÇOS DE VENDA A RETALHO RELACIONADOS COM ROUPA PARA CICLISTAS; SERVIÇOS DE VENDA GROSSISTA RELACIONADOS COM ROUPA PARA CICLISTAS; SERVIÇOS DE VENDA A RETALHO EM LINHA RELACIONADOS COM ROUPA PARA CICLISTAS; SERVIÇOS DE VENDA A RETALHO RELACIONADOS COM ROUPA PARA ESQUIAR; SERVIÇOS DE VENDA GROSSISTA RELACIONADOS COM ROUPA PARA ESQUIAR; SERVIÇOS DE VENDA A RETALHO EM LINHA RELACIONADOS COM ROUPA PARA ESQUIAR; SERVIÇOS DE VENDA A RETALHO RELACIONADOS COM ROUPAS EXTERIORES; SERVIÇOS DE VENDA GROSSISTA RELACIONADOS COM ROUPAS EXTERIORES; SERVIÇOS DE VENDA A RETALHO EM LINHA RELACIONADOS COM ROUPAS EXTERIORES; SERVIÇOS DE VENDA A RETALHO RELACIONADOS COM SLIPS [ROUPA INTERIOR]; SERVIÇOS DE VENDA GROSSISTA RELACIONADOS COM SLIPS [ROUPA INTERIOR]; SERVIÇOS DE VENDA A RETALHO EM LINHA RELACIONADOS COM SLIPS [ROUPA INTERIOR]; SERVIÇOS DE VENDA A RETALHO RELACIONADOS COM VESTUÁRIO INTERIOR (ROUPA); SERVIÇOS DE VENDA GROSSISTA RELACIONADOS COM VESTUÁRIO INTERIOR (ROUPA); SERVIÇOS DE VENDA A RETALHO EM LINHA RELACIONADOS COM VESTUÁRIO INTERIOR (ROUPA); SERVIÇOS DE VENDA A RETALHO RELACIONADOS COM ACESSÓRIOS EM BIJUTERIA; SERVIÇOS DE VENDA GROSSISTA RELACIONADOS COM ACESSÓRIOS EM BIJUTERIA; SERVIÇOS DE VENDA A RETALHO EM LINHA RELACIONADOS COM ACESSÓRIOS EM BIJUTERIA; SERVIÇOS DE VENDA A RETALHO RELACIONADOS COM ADEREÇOS [BIJUTARIA]; SERVIÇOS DE VENDA GROSSISTA RELACIONADOS COM ADEREÇOS [BIJUTARIA]; SERVIÇOS DE VENDA A RETALHO EM LINHA RELACIONADOS COM ADEREÇOS [BIJUTARIA]; SERVIÇOS DE VENDA A RETALHO

RELACIONADOS COM ANÉIS; SERVIÇOS DE VENDA GROSSISTA RELACIONADOS COM ANÉIS; SERVIÇOS DE VENDA A RETALHO EM LINHA RELACIONADOS COM ANÉIS; SERVIÇOS DE VENDA A RETALHO RELACIONADOS COM AMULETOS; SERVIÇOS DE VENDA GROSSISTA RELACIONADOS COM AMULETOS; SERVIÇOS DE VENDA A RETALHO EM LINHA RELACIONADOS COM AMULETOS; SERVIÇOS DE VENDA A RETALHO RELACIONADOS COM ARTIGOS DE JOALHARIA EM METAL NÃO PRECIOSO; SERVIÇOS DE VENDA GROSSISTA RELACIONADOS COM ARTIGOS DE JOALHARIA EM METAL NÃO PRECIOSO; SERVIÇOS DE VENDA A RETALHO EM LINHA RELACIONADOS COM ARTIGOS DE JOALHARIA EM METAL NÃO PRECIOSO; SERVIÇOS DE VENDA A RETALHO RELACIONADOS COM BERLOQUES; SERVIÇOS DE VENDA GROSSISTA RELACIONADOS COM BERLOQUES; SERVIÇOS DE VENDA A RETALHO EM LINHA RELACIONADOS COM BERLOQUES; SERVIÇOS DE VENDA A RETALHO RELACIONADOS COM BIJUTARIA; SERVIÇOS DE VENDA GROSSISTA RELACIONADOS COM BIJUTARIA; SERVIÇOS DE VENDA A RETALHO EM LINHA RELACIONADOS COM BIJUTARIA; SERVIÇOS DE VENDA A RETALHO RELACIONADOS COM BRINCOS DE ORELHAS; SERVIÇOS DE VENDA GROSSISTA RELACIONADOS COM BRINCOS DE ORELHAS; SERVIÇOS DE VENDA A RETALHO EM LINHA RELACIONADOS COM BRINCOS DE ORELHAS; SERVIÇOS DE VENDA A RETALHO RELACIONADOS COM BROCHES [BIJUTARIA]; SERVIÇOS DE VENDA GROSSISTA RELACIONADOS COM BROCHES [BIJUTARIA]; SERVIÇOS DE VENDA A RETALHO EM LINHA RELACIONADOS COM BROCHES [BIJUTARIA]; SERVIÇOS DE VENDA A RETALHO RELACIONADOS COM COLARES; SERVIÇOS DE VENDA GROSSISTA RELACIONADOS COM COLARES; SERVIÇOS DE VENDA A RETALHO EM LINHA RELACIONADOS COM COLARES; SERVIÇOS DE VENDA A RETALHO RELACIONADOS COM JOALHARIA DE FANTASIA; SERVIÇOS DE VENDA GROSSISTA RELACIONADOS COM JOALHARIA DE FANTASIA; SERVIÇOS DE VENDA A RETALHO EM LINHA RELACIONADOS COM JOALHARIA DE FANTASIA; SERVIÇOS DE VENDA A RETALHO RELACIONADOS COM JOALHARIA DE SENHORA; SERVIÇOS DE VENDA GROSSISTA RELACIONADOS COM JOALHARIA DE SENHORA; SERVIÇOS DE VENDA A RETALHO EM LINHA RELACIONADOS COM JOALHARIA DE SENHORA; SERVIÇOS DE VENDA A RETALHO RELACIONADOS COM PULSEIRAS; SERVIÇOS DE VENDA GROSSISTA RELACIONADOS COM PULSEIRAS; SERVIÇOS DE VENDA A RETALHO EM LINHA RELACIONADOS COM PULSEIRAS; SERVIÇOS DE VENDA A RETALHO RELACIONADOS COM BRACELETES PARA RELÓGIOS DE PULSO; SERVIÇOS DE VENDA GROSSISTA RELACIONADOS COM BRACELETES PARA RELÓGIOS DE PULSO; SERVIÇOS DE VENDA A RETALHO EM LINHA RELACIONADOS COM BRACELETES PARA RELÓGIOS DE PULSO; SERVIÇOS DE VENDA A RETALHO RELACIONADOS COM CAIXAS DE RELÓGIOS; SERVIÇOS DE VENDA GROSSISTA RELACIONADOS COM CAIXAS DE RELÓGIOS; SERVIÇOS DE VENDA A RETALHO EM LINHA RELACIONADOS COM CAIXAS DE RELÓGIOS; SERVIÇOS DE VENDA A RETALHO RELACIONADOS COM ESTOJOS PARA RELÓGIOS; SERVIÇOS DE VENDA GROSSISTA RELACIONADOS COM ESTOJOS PARA RELÓGIOS; SERVIÇOS DE VENDA A RETALHO EM LINHA RELACIONADOS COM ESTOJOS PARA RELÓGIOS; SERVIÇOS DE VENDA A RETALHO RELACIONADOS COM RELÓGIOS; SERVIÇOS DE VENDA GROSSISTA RELACIONADOS COM RELÓGIOS; SERVIÇOS DE VENDA A

RETALHO EM LINHA RELACIONADOS COM RELÓGIOS

(591)

(540)

LOJADO
RAIO

(531) 3.5.7; 27.3.3

(210) **666201**

MNA

(220) 2021.05.17

(300)

(730) **PT MARILZA JOSÉ DO NASCIMENTO**

(511) 18 CHAPÉUS DE SOL DE PRAIA.

24 TOALHAS DE PRAIA.

25 VESTUÁRIO.

(591)

(540)

SUMMERFIT

(210) **666202**

MNA

(220) 2021.05.17

(300)

(730) **PT RENATO SILVA SAMPAIO**

(511) 09 DISPOSITIVOS DE COMUNICAÇÕES PORTÁTEIS SOB A FORMA DE RELÓGIOS DE PULSO; PULSEIRAS DE RELÓGIOS QUE COMUNICAM DADOS PARA OUTROS DISPOSITIVOS ELETRÔNICOS; RELÓGIOS DE PULSO INTELIGENTES; RELÓGIOS INTELIGENTES

14 ACESSÓRIOS EM BIJUTERIA; ADEREÇOS [BIJUTARIA]; ANÉIS; AMULETOS; ARTIGOS DE JOALHARIA EM METAL NÃO PRECIOSO; BERLOQUES; BIJUTARIA; BRINCOS DE ORELHAS; BROCHES [BIJUTARIA]; COLARES; JOALHARIA DE FANTASIA; JOALHARIA DE SENHORA; PULSEIRAS; BRACELETES PARA RELÓGIOS DE PULSO; CAIXAS DE RELÓGIOS; ESTOJOS PARA RELÓGIOS; RELÓGIOS

25 BODIES [ROUPA INTERIOR]; BODY [ROUPA INTERIOR]; BOXERS [ROUPA INTERIOR]; CALÇAS PARA JOGGING [ROUPA]; CASACOS CURTOS COREANOS PARA USO POR CIMA DA ROUPA BASE [MAGOJA]; CINTAS ELÁSTICAS [ROUPA INTERIOR]; COMBINAÇÕES [ROUPA INTERIOR]; COMBINADOS [ROUPA INTERIOR]; COQUILHA [ROUPA INTERIOR]; CUECAS [ROUPA INTERIOR]; ESPARTILHOS [ROUPA INTERIOR MODELADORA]; ESPARTILHOS [ROUPA INTERIOR]; FRALDAS-CALÇA [ROUPA INTERIOR]; REFORÇOS PARA ROUPA INTERIOR [PARTES DE VESTUÁRIO]; ROUPA BASE PARA A PARTE SUPERIOR DO CORPO DO VESTUÁRIO TRADICIONAL COREANO [JEOGORI]; ROUPA DE CERIMÓNIA; ROUPA DE CRIANÇA; ROUPA DE DORMIR; ROUPA DE GINÁSTICA; ROUPA DE MALHA; ROUPA DE NOITE; ROUPA DE PRAIA; ROUPA DE USAR POR CASA; ROUPA EXTERIOR PARA CONDIÇÕES

- METEOROLÓGICAS EXTREMAS; ROUPA INTERIOR; ROUPA INTERIOR ABSORVENTE DE TRANSPIRAÇÃO; ROUPA INTERIOR ADELGAÇANTE; ROUPA INTERIOR ANTITRANSPIRANTE; ROUPA INTERIOR COMPRIDA; ROUPA INTERIOR DE HOMEM; ROUPA INTERIOR DE MALHA; ROUPA INTERIOR DE SENHORA; ROUPA INTERIOR DESCARTÁVEL; ROUPA INTERIOR FUNCIONAL; ROUPA INTERIOR PARA BEBÉS; ROUPA INTERIOR PARA GRÁVIDAS; ROUPA INTERIOR PARA SENHORA; ROUPA INTERIOR SUDORÍFUGA; ROUPA INTERIOR TÉRMICA; ROUPA PARA CICLISTAS; ROUPA PARA ESQUIAR; ROUPAS EXTERIORES; SLIPS [ROUPA INTERIOR]; VESTUÁRIO INTERIOR (ROUPA)
- 35 PUBLICIDADE; MARKETING; PROMOÇÃO DE VENDAS [PRESTADA A TERCEIROS]; SERVIÇOS DE VENDA A RETALHO RELACIONADOS COM DISPOSITIVOS DE COMUNICAÇÕES PORTÁTEIS SOB A FORMA DE RELÓGIOS DE PULSO; SERVIÇOS DE VENDA GROSSISTA RELACIONADOS COM DISPOSITIVOS DE COMUNICAÇÕES PORTÁTEIS SOB A FORMA DE RELÓGIOS DE PULSO; SERVIÇOS DE VENDA A RETALHO EM LINHA RELACIONADOS COM DISPOSITIVOS DE COMUNICAÇÕES PORTÁTEIS SOB A FORMA DE RELÓGIOS DE PULSO; SERVIÇOS DE VENDA A RETALHO RELACIONADOS COM PULSEIRAS DE RELÓGIOS QUE COMUNICAM DADOS PARA OUTROS DISPOSITIVOS ELETRÓNICOS; SERVIÇOS DE VENDA GROSSISTA RELACIONADOS COM PULSEIRAS DE RELÓGIOS QUE COMUNICAM DADOS PARA OUTROS DISPOSITIVOS ELETRÓNICOS; SERVIÇOS DE VENDA A RETALHO EM LINHA RELACIONADOS COM PULSEIRAS DE RELÓGIOS QUE COMUNICAM DADOS PARA OUTROS DISPOSITIVOS ELETRÓNICOS; SERVIÇOS DE VENDA A RETALHO RELACIONADOS COM RELÓGIOS DE PULSO INTELIGENTES; SERVIÇOS DE VENDA GROSSISTA RELACIONADOS COM RELÓGIOS DE PULSO INTELIGENTES; SERVIÇOS DE VENDA A RETALHO EM LINHA RELACIONADOS COM RELÓGIOS DE PULSO INTELIGENTES; SERVIÇOS DE VENDA A RETALHO RELACIONADOS COM RELÓGIOS INTELIGENTES; SERVIÇOS DE VENDA GROSSISTA RELACIONADOS COM RELÓGIOS INTELIGENTES; SERVIÇOS DE VENDA A RETALHO EM LINHA RELACIONADOS COM RELÓGIOS INTELIGENTES; SERVIÇOS DE VENDA A RETALHO RELACIONADOS COM BODIES [ROUPA INTERIOR]; SERVIÇOS DE VENDA GROSSISTA RELACIONADOS COM BODIES [ROUPA INTERIOR]; SERVIÇOS DE VENDA A RETALHO EM LINHA RELACIONADOS COM BODIES [ROUPA INTERIOR]; SERVIÇOS DE VENDA A RETALHO RELACIONADOS COM BODY [ROUPA INTERIOR]; SERVIÇOS DE VENDA GROSSISTA RELACIONADOS COM BODY [ROUPA INTERIOR]; SERVIÇOS DE VENDA A RETALHO EM LINHA RELACIONADOS COM BODY [ROUPA INTERIOR]; SERVIÇOS DE VENDA A RETALHO RELACIONADOS COM BOXERS [ROUPA INTERIOR]; SERVIÇOS DE VENDA GROSSISTA RELACIONADOS COM BOXERS [ROUPA INTERIOR]; SERVIÇOS DE VENDA A RETALHO EM LINHA RELACIONADOS COM BOXERS [ROUPA INTERIOR]; SERVIÇOS DE VENDA A RETALHO RELACIONADOS COM CALÇAS PARA JOGGING [ROUPA]; SERVIÇOS DE VENDA GROSSISTA RELACIONADOS COM CALÇAS PARA JOGGING [ROUPA]; SERVIÇOS DE VENDA A RETALHO EM LINHA RELACIONADOS COM CALÇAS PARA JOGGING [ROUPA]; SERVIÇOS DE VENDA A RETALHO RELACIONADOS COM CASACOS CURTOS COREANOS PARA USO POR CIMA DA ROUPA BASE [MAGOJA]; SERVIÇOS DE VENDA GROSSISTA RELACIONADOS COM CASACOS CURTOS COREANOS PARA USO POR CIMA DA ROUPA BASE [MAGOJA]; SERVIÇOS DE VENDA A RETALHO EM LINHA RELACIONADOS COM CASACOS CURTOS COREANOS PARA USO POR CIMA DA ROUPA BASE [MAGOJA]; SERVIÇOS DE VENDA GROSSISTA RELACIONADOS COM CINTAS ELÁSTICAS [ROUPA INTERIOR]; SERVIÇOS DE VENDA GROSSISTA RELACIONADOS COM CINTAS ELÁSTICAS [ROUPA INTERIOR]; SERVIÇOS DE VENDA A RETALHO EM LINHA RELACIONADOS COM CINTAS ELÁSTICAS [ROUPA INTERIOR]; SERVIÇOS DE VENDA A RETALHO RELACIONADOS COM COMBINAÇÕES [ROUPA INTERIOR]; SERVIÇOS DE VENDA GROSSISTA RELACIONADOS COM COMBINAÇÕES [ROUPA INTERIOR]; SERVIÇOS DE VENDA A RETALHO EM LINHA RELACIONADOS COM COMBINAÇÕES [ROUPA INTERIOR]; SERVIÇOS DE VENDA GROSSISTA RELACIONADOS COM COQUILHA [ROUPA INTERIOR]; SERVIÇOS DE VENDA GROSSISTA RELACIONADOS COM COQUILHA [ROUPA INTERIOR]; SERVIÇOS DE VENDA A RETALHO EM LINHA RELACIONADOS COM COQUILHA [ROUPA INTERIOR]; SERVIÇOS DE VENDA A RETALHO RELACIONADOS COM CUECAS [ROUPA INTERIOR]; SERVIÇOS DE VENDA GROSSISTA RELACIONADOS COM CUECAS [ROUPA INTERIOR]; SERVIÇOS DE VENDA A RETALHO EM LINHA RELACIONADOS COM CUECAS [ROUPA INTERIOR]; SERVIÇOS DE VENDA A RETALHO RELACIONADOS COM ESPARTILHOS [ROUPA INTERIOR MODELADORA]; SERVIÇOS DE VENDA GROSSISTA RELACIONADOS COM ESPARTILHOS [ROUPA INTERIOR MODELADORA]; SERVIÇOS DE VENDA A RETALHO EM LINHA RELACIONADOS COM ESPARTILHOS [ROUPA INTERIOR MODELADORA]; SERVIÇOS DE VENDA A RETALHO RELACIONADOS COM ESPARTILHOS [ROUPA INTERIOR]; SERVIÇOS DE VENDA GROSSISTA RELACIONADOS COM ESPARTILHOS [ROUPA INTERIOR]; SERVIÇOS DE VENDA A RETALHO EM LINHA RELACIONADOS COM ESPARTILHOS [ROUPA INTERIOR]; SERVIÇOS DE VENDA A RETALHO RELACIONADOS COM FRALDAS-CALÇA [ROUPA INTERIOR]; SERVIÇOS DE VENDA GROSSISTA RELACIONADOS COM FRALDAS-CALÇA [ROUPA INTERIOR]; SERVIÇOS DE VENDA A RETALHO EM LINHA RELACIONADOS COM FRALDAS-CALÇA [ROUPA INTERIOR]; SERVIÇOS DE VENDA A RETALHO RELACIONADOS COM REFORÇOS PARA ROUPA INTERIOR [PARTES DE VESTUÁRIO]; SERVIÇOS DE VENDA GROSSISTA RELACIONADOS COM REFORÇOS PARA ROUPA INTERIOR [PARTES DE VESTUÁRIO]; SERVIÇOS DE VENDA A RETALHO EM LINHA RELACIONADOS COM REFORÇOS PARA ROUPA INTERIOR [PARTES DE VESTUÁRIO]; SERVIÇOS DE VENDA A RETALHO RELACIONADOS COM ROUPA BASE PARA A PARTE SUPERIOR DO CORPO DO VESTUÁRIO TRADICIONAL COREANO [JEOGORI]; SERVIÇOS DE VENDA GROSSISTA RELACIONADOS COM ROUPA BASE PARA A PARTE SUPERIOR DO CORPO DO VESTUÁRIO TRADICIONAL COREANO [JEOGORI]; SERVIÇOS DE VENDA A RETALHO EM LINHA RELACIONADOS COM ROUPA BASE PARA A PARTE SUPERIOR DO CORPO DO VESTUÁRIO TRADICIONAL COREANO [JEOGORI]; SERVIÇOS DE VENDA A RETALHO RELACIONADOS COM ROUPA DE CERIMÓNIA; SERVIÇOS DE VENDA GROSSISTA RELACIONADOS COM ROUPA DE CERIMÓNIA; SERVIÇOS DE VENDA A RETALHO EM LINHA RELACIONADOS COM ROUPA DE CERIMÓNIA; SERVIÇOS DE VENDA A RETALHO RELACIONADOS COM ROUPA DE CRIANÇA;

SERVIÇOS DE VENDA GROSSISTA RELACIONADOS COM ROUPA DE CRIANÇA; SERVIÇOS DE VENDA A RETALHO EM LINHA RELACIONADOS COM ROUPA DE CRIANÇA; SERVIÇOS DE VENDA A RETALHO RELACIONADOS COM ROUPA DE DORMIR; SERVIÇOS DE VENDA GROSSISTA RELACIONADOS COM ROUPA DE DORMIR; SERVIÇOS DE VENDA A RETALHO EM LINHA RELACIONADOS COM ROUPA DE DORMIR; SERVIÇOS DE VENDA A RETALHO RELACIONADOS COM ROUPA DE GINÁSTICA; SERVIÇOS DE VENDA GROSSISTA RELACIONADOS COM ROUPA DE GINÁSTICA; SERVIÇOS DE VENDA A RETALHO EM LINHA RELACIONADOS COM ROUPA DE GINÁSTICA; SERVIÇOS DE VENDA A RETALHO RELACIONADOS COM ROUPA DE MALHA; SERVIÇOS DE VENDA GROSSISTA RELACIONADOS COM ROUPA DE MALHA; SERVIÇOS DE VENDA A RETALHO EM LINHA RELACIONADOS COM ROUPA DE MALHA; SERVIÇOS DE VENDA A RETALHO RELACIONADOS COM ROUPA DE MALHA; SERVIÇOS DE VENDA A RETALHO RELACIONADOS COM ROUPA DE MALHA; SERVIÇOS DE VENDA A RETALHO RELACIONADOS COM ROUPA DE NOITE; SERVIÇOS DE VENDA GROSSISTA RELACIONADOS COM ROUPA DE NOITE; SERVIÇOS DE VENDA A RETALHO EM LINHA RELACIONADOS COM ROUPA DE NOITE; SERVIÇOS DE VENDA A RETALHO RELACIONADOS COM ROUPA DE NOITE; SERVIÇOS DE VENDA A RETALHO RELACIONADOS COM ROUPA DE PRAIA; SERVIÇOS DE VENDA GROSSISTA RELACIONADOS COM ROUPA DE PRAIA; SERVIÇOS DE VENDA A RETALHO EM LINHA RELACIONADOS COM ROUPA DE PRAIA; SERVIÇOS DE VENDA A RETALHO RELACIONADOS COM ROUPA DE PRAIA; SERVIÇOS DE VENDA A RETALHO RELACIONADOS COM ROUPA DE PRAIA; SERVIÇOS DE VENDA A RETALHO RELACIONADOS COM ROUPA DE USAR POR CASA; SERVIÇOS DE VENDA GROSSISTA RELACIONADOS COM ROUPA DE USAR POR CASA; SERVIÇOS DE VENDA A RETALHO EM LINHA RELACIONADOS COM ROUPA DE USAR POR CASA; SERVIÇOS DE VENDA A RETALHO RELACIONADOS COM ROUPA EXTERIOR PARA CONDIÇÕES METEOROLÓGICAS EXTREMAS; SERVIÇOS DE VENDA GROSSISTA RELACIONADOS COM ROUPA EXTERIOR PARA CONDIÇÕES METEOROLÓGICAS EXTREMAS; SERVIÇOS DE VENDA A RETALHO EM LINHA RELACIONADOS COM ROUPA EXTERIOR PARA CONDIÇÕES METEOROLÓGICAS EXTREMAS; SERVIÇOS DE VENDA A RETALHO RELACIONADOS COM ROUPA INTERIOR; SERVIÇOS DE VENDA GROSSISTA RELACIONADOS COM ROUPA INTERIOR; SERVIÇOS DE VENDA A RETALHO EM LINHA RELACIONADOS COM ROUPA INTERIOR; SERVIÇOS DE VENDA A RETALHO RELACIONADOS COM ROUPA INTERIOR ABSORVENTE DE TRANSPIRAÇÃO; SERVIÇOS DE VENDA GROSSISTA RELACIONADOS COM ROUPA INTERIOR ABSORVENTE DE TRANSPIRAÇÃO; SERVIÇOS DE VENDA A RETALHO EM LINHA RELACIONADOS COM ROUPA INTERIOR ABSORVENTE DE TRANSPIRAÇÃO; SERVIÇOS DE VENDA A RETALHO RELACIONADOS COM ROUPA INTERIOR ADELGAÇANTE; SERVIÇOS DE VENDA GROSSISTA RELACIONADOS COM ROUPA INTERIOR ADELGAÇANTE; SERVIÇOS DE VENDA A RETALHO EM LINHA RELACIONADOS COM ROUPA INTERIOR ADELGAÇANTE; SERVIÇOS DE VENDA A RETALHO RELACIONADOS COM ROUPA INTERIOR ANTITRANSPIRANTE; SERVIÇOS DE VENDA GROSSISTA RELACIONADOS COM ROUPA INTERIOR ANTITRANSPIRANTE; SERVIÇOS DE VENDA A RETALHO EM LINHA RELACIONADOS COM ROUPA INTERIOR ANTITRANSPIRANTE; SERVIÇOS DE VENDA A RETALHO RELACIONADOS COM ROUPA INTERIOR COMPRIDA; SERVIÇOS DE VENDA GROSSISTA RELACIONADOS COM ROUPA INTERIOR COMPRIDA; SERVIÇOS DE VENDA A RETALHO EM LINHA RELACIONADOS COM ROUPA INTERIOR COMPRIDA; SERVIÇOS DE VENDA A RETALHO RELACIONADOS COM ROUPA INTERIOR DE HOMEM; SERVIÇOS DE VENDA GROSSISTA RELACIONADOS COM ROUPA INTERIOR DE

HOMEM; SERVIÇOS DE VENDA A RETALHO EM LINHA RELACIONADOS COM ROUPA INTERIOR DE HOMEM; SERVIÇOS DE VENDA A RETALHO RELACIONADOS COM ROUPA INTERIOR DE MALHA; SERVIÇOS DE VENDA GROSSISTA RELACIONADOS COM ROUPA INTERIOR DE MALHA; SERVIÇOS DE VENDA A RETALHO EM LINHA RELACIONADOS COM ROUPA INTERIOR DE MALHA; SERVIÇOS DE VENDA A RETALHO RELACIONADOS COM ROUPA INTERIOR DE SENHORA; SERVIÇOS DE VENDA GROSSISTA RELACIONADOS COM ROUPA INTERIOR DE SENHORA; SERVIÇOS DE VENDA A RETALHO EM LINHA RELACIONADOS COM ROUPA INTERIOR DE SENHORA; SERVIÇOS DE VENDA A RETALHO RELACIONADOS COM ROUPA INTERIOR DESCARTÁVEL; SERVIÇOS DE VENDA GROSSISTA RELACIONADOS COM ROUPA INTERIOR DESCARTÁVEL; SERVIÇOS DE VENDA A RETALHO EM LINHA RELACIONADOS COM ROUPA INTERIOR DESCARTÁVEL; SERVIÇOS DE VENDA A RETALHO RELACIONADOS COM ROUPA INTERIOR FUNCIONAL; SERVIÇOS DE VENDA GROSSISTA RELACIONADOS COM ROUPA INTERIOR FUNCIONAL; SERVIÇOS DE VENDA A RETALHO EM LINHA RELACIONADOS COM ROUPA INTERIOR FUNCIONAL; SERVIÇOS DE VENDA A RETALHO RELACIONADOS COM ROUPA INTERIOR PARA BEBÉS; SERVIÇOS DE VENDA GROSSISTA RELACIONADOS COM ROUPA INTERIOR PARA BEBÉS; SERVIÇOS DE VENDA A RETALHO EM LINHA RELACIONADOS COM ROUPA INTERIOR PARA BEBÉS; SERVIÇOS DE VENDA A RETALHO RELACIONADOS COM ROUPA INTERIOR PARA GRÁVIDAS; SERVIÇOS DE VENDA GROSSISTA RELACIONADOS COM ROUPA INTERIOR PARA GRÁVIDAS; SERVIÇOS DE VENDA A RETALHO EM LINHA RELACIONADOS COM ROUPA INTERIOR PARA GRÁVIDAS; SERVIÇOS DE VENDA A RETALHO RELACIONADOS COM ROUPA INTERIOR PARA SENHORA; SERVIÇOS DE VENDA GROSSISTA RELACIONADOS COM ROUPA INTERIOR PARA SENHORA; SERVIÇOS DE VENDA A RETALHO EM LINHA RELACIONADOS COM ROUPA INTERIOR PARA SENHORA; SERVIÇOS DE VENDA A RETALHO RELACIONADOS COM ROUPA INTERIOR SUDORÍFUGA; SERVIÇOS DE VENDA GROSSISTA RELACIONADOS COM ROUPA INTERIOR SUDORÍFUGA; SERVIÇOS DE VENDA A RETALHO EM LINHA RELACIONADOS COM ROUPA INTERIOR SUDORÍFUGA; SERVIÇOS DE VENDA A RETALHO RELACIONADOS COM ROUPA INTERIOR TÉRMICA; SERVIÇOS DE VENDA GROSSISTA RELACIONADOS COM ROUPA INTERIOR TÉRMICA; SERVIÇOS DE VENDA A RETALHO EM LINHA RELACIONADOS COM ROUPA INTERIOR TÉRMICA; SERVIÇOS DE VENDA A RETALHO RELACIONADOS COM ROUPA PARA CICLISTAS; SERVIÇOS DE VENDA GROSSISTA RELACIONADOS COM ROUPA PARA CICLISTAS; SERVIÇOS DE VENDA A RETALHO EM LINHA RELACIONADOS COM ROUPA PARA CICLISTAS; SERVIÇOS DE VENDA A RETALHO RELACIONADOS COM ROUPA PARA ESQUIAR; SERVIÇOS DE VENDA GROSSISTA RELACIONADOS COM ROUPA PARA ESQUIAR; SERVIÇOS DE VENDA A RETALHO EM LINHA RELACIONADOS COM ROUPA PARA ESQUIAR; SERVIÇOS DE VENDA A RETALHO RELACIONADOS COM ROUPAS EXTERIORES; SERVIÇOS DE VENDA GROSSISTA RELACIONADOS COM ROUPAS EXTERIORES; SERVIÇOS DE VENDA A RETALHO EM LINHA RELACIONADOS COM ROUPAS EXTERIORES; SERVIÇOS DE VENDA A RETALHO RELACIONADOS COM SLIPS [ROUPA INTERIOR]; SERVIÇOS DE VENDA GROSSISTA RELACIONADOS COM SLIPS [ROUPA INTERIOR]; SERVIÇOS DE VENDA A RETALHO EM LINHA RELACIONADOS COM SLIPS [ROUPA INTERIOR]; SERVIÇOS DE

VENDA A RETALHO RELACIONADOS COM VESTUÁRIO INTERIOR (ROUPA); SERVIÇOS DE VENDA GROSSISTA RELACIONADOS COM VESTUÁRIO INTERIOR (ROUPA); SERVIÇOS DE VENDA A RETALHO EM LINHA RELACIONADOS COM VESTUÁRIO INTERIOR (ROUPA); SERVIÇOS DE VENDA A RETALHO RELACIONADOS COM ACESSÓRIOS EM BIJUTERIA; SERVIÇOS DE VENDA GROSSISTA RELACIONADOS COM ACESSÓRIOS EM BIJUTERIA; SERVIÇOS DE VENDA A RETALHO EM LINHA RELACIONADOS COM ACESSÓRIOS EM BIJUTERIA; SERVIÇOS DE VENDA A RETALHO RELACIONADOS COM ADEREÇOS [BIJUTARIA]; SERVIÇOS DE VENDA GROSSISTA RELACIONADOS COM ADEREÇOS [BIJUTARIA]; SERVIÇOS DE VENDA A RETALHO EM LINHA RELACIONADOS COM ADEREÇOS [BIJUTARIA]; SERVIÇOS DE VENDA A RETALHO RELACIONADOS COM ANÉIS; SERVIÇOS DE VENDA GROSSISTA RELACIONADOS COM ANÉIS; SERVIÇOS DE VENDA A RETALHO EM LINHA RELACIONADOS COM ANÉIS; SERVIÇOS DE VENDA A RETALHO RELACIONADOS COM AMULETOS; SERVIÇOS DE VENDA GROSSISTA RELACIONADOS COM AMULETOS; SERVIÇOS DE VENDA A RETALHO EM LINHA RELACIONADOS COM AMULETOS; SERVIÇOS DE VENDA A RETALHO RELACIONADOS COM ARTIGOS DE JOALHARIA EM METAL NÃO PRECIOSO; SERVIÇOS DE VENDA GROSSISTA RELACIONADOS COM ARTIGOS DE JOALHARIA EM METAL NÃO PRECIOSO; SERVIÇOS DE VENDA A RETALHO EM LINHA RELACIONADOS COM ARTIGOS DE JOALHARIA EM METAL NÃO PRECIOSO; SERVIÇOS DE VENDA A RETALHO RELACIONADOS COM BERLOQUES; SERVIÇOS DE VENDA GROSSISTA RELACIONADOS COM BERLOQUES; SERVIÇOS DE VENDA A RETALHO EM LINHA RELACIONADOS COM BERLOQUES; SERVIÇOS DE VENDA A RETALHO RELACIONADOS COM BIJUTARIA; SERVIÇOS DE VENDA GROSSISTA RELACIONADOS COM BIJUTARIA; SERVIÇOS DE VENDA A RETALHO EM LINHA RELACIONADOS COM BIJUTARIA; SERVIÇOS DE VENDA A RETALHO RELACIONADOS COM BRINCOS DE ORELHAS; SERVIÇOS DE VENDA GROSSISTA RELACIONADOS COM BRINCOS DE ORELHAS; SERVIÇOS DE VENDA A RETALHO EM LINHA RELACIONADOS COM BRINCOS DE ORELHAS; SERVIÇOS DE VENDA A RETALHO RELACIONADOS COM BROCHES [BIJUTARIA]; SERVIÇOS DE VENDA GROSSISTA RELACIONADOS COM BROCHES [BIJUTARIA]; SERVIÇOS DE VENDA A RETALHO EM LINHA RELACIONADOS COM BROCHES [BIJUTARIA]; SERVIÇOS DE VENDA A RETALHO RELACIONADOS COM COLARES; SERVIÇOS DE VENDA GROSSISTA RELACIONADOS COM COLARES; SERVIÇOS DE VENDA A RETALHO EM LINHA RELACIONADOS COM COLARES; SERVIÇOS DE VENDA A RETALHO RELACIONADOS COM JOALHARIA DE FANTASIA; SERVIÇOS DE VENDA GROSSISTA RELACIONADOS COM JOALHARIA DE FANTASIA; SERVIÇOS DE VENDA A RETALHO EM LINHA RELACIONADOS COM JOALHARIA DE FANTASIA; SERVIÇOS DE VENDA A RETALHO RELACIONADOS COM JOALHARIA DE SENHORA; SERVIÇOS DE VENDA GROSSISTA RELACIONADOS COM JOALHARIA DE SENHORA; SERVIÇOS DE VENDA A RETALHO EM LINHA RELACIONADOS COM JOALHARIA DE SENHORA; SERVIÇOS DE VENDA A RETALHO RELACIONADOS COM PULSEIRAS; SERVIÇOS DE VENDA GROSSISTA RELACIONADOS COM PULSEIRAS; SERVIÇOS DE VENDA A RETALHO EM LINHA RELACIONADOS COM PULSEIRAS; SERVIÇOS DE VENDA A RETALHO RELACIONADOS COM BRACELETES PARA RELÓGIOS DE PULSO; SERVIÇOS DE VENDA GROSSISTA RELACIONADOS

(591)
(540)

COM BRACELETES PARA RELÓGIOS DE PULSO; SERVIÇOS DE VENDA A RETALHO EM LINHA RELACIONADOS COM BRACELETES PARA RELÓGIOS DE PULSO; SERVIÇOS DE VENDA A RETALHO RELACIONADOS COM CAIXAS DE RELÓGIOS; SERVIÇOS DE VENDA GROSSISTA RELACIONADOS COM CAIXAS DE RELÓGIOS; SERVIÇOS DE VENDA A RETALHO EM LINHA RELACIONADOS COM CAIXAS DE RELÓGIOS; SERVIÇOS DE VENDA A RETALHO RELACIONADOS COM ESTOJOS PARA RELÓGIOS; SERVIÇOS DE VENDA GROSSISTA RELACIONADOS COM ESTOJOS PARA RELÓGIOS; SERVIÇOS DE VENDA A RETALHO EM LINHA RELACIONADOS COM ESTOJOS PARA RELÓGIOS; SERVIÇOS DE VENDA A RETALHO RELACIONADOS COM RELÓGIOS; SERVIÇOS DE VENDA GROSSISTA RELACIONADOS COM RELÓGIOS; SERVIÇOS DE VENDA A RETALHO EM LINHA RELACIONADOS COM RELÓGIOS



(531) 26.99.3 ; 26.99.18 ; 27.99.13

(210) **666203** MNA
(220) 2021.05.17
(300)
(730) **PT JORGE MIGUEL RAMOS DA SILVA**
(511) 37 SERVIÇOS PARA A INSTALAÇÃO DE ALARMES.
(591)
(540)



(531) 7.1.8 ; 7.1.24

(210) **666204** MNA
(220) 2021.05.17
(300)
(730) **PT ACTIONELECTRIC, LDA**
(511) 09 PAINÉIS DE QUADROS ELÉTRICOS; QUADROS DE CONTROLO ELÉTRICOS; APARELHOS DE CONTAGEM; BATERIAS; ARMÁRIOS ADAPTADOS PARA CONTER APARELHOS ELÉTRICOS; ETIQUETAS ELETRÓNICAS; MARCADORES PARA CONDUTORES ELÉTRICOS
(591)

(540)



(531) 15.9.18

SERVIÇOS DE INFORMAÇÕES SOBRE RESTAURANTES; SERVIÇOS DE AGÊNCIAS PARA RESERVAS EM RESTAURANTES; FORNECIMENTO DE RECENSÕES DE RESTAURANTES E BARES; SERVIÇOS DE RESTAURANTES DE UDON E SOBA; SERVIÇOS DE RESTAURANTES DE COMIDA ESPANHOLA; PRESTAÇÃO DE INFORMAÇÃO RELACIONADA COM RESTAURANTES; SERVIÇOS DE RESERVAS PARA RESTAURANTES E REFEIÇÕES; RESERVA DE MESAS EM RESTAURANTES; SERVIÇOS DE RESERVAS DE RESTAURANTES

(210) **666205**

MNA (591)

(220) 2021.05.17

(540)

(300)

(730) **PT APELO RACIONAL - GESTÃO DE CONDOMÍNIOS, LDA**

(511) 35 GESTÃO DE CONDOMÍNIOS.

(591)

(540)

NOVO CONDOMINIUM

(531) 3.7.3 ; 3.7.99 ; 27.3.3

(210) **666206**

MNA

(220) 2021.05.17

(300)

(730) **PT SOCINOX, LDA**

(511) 20 MOBILIÁRIO E MÓVEIS; MOBILIÁRIO METÁLICO.

(591)

(540)



(531) 24.17.21

(210) **666209**

MNA

(220) 2021.05.17

(300)

(730) **PT VITOR HUGO OLIVERA COUTO DA ROCHA**

(511) 35 SERVIÇOS DE ASSISTÊNCIA, GESTÃO E ADMINISTRAÇÃO DE NEGÓCIOS.

36 SERVIÇOS IMOBILIÁRIOS.

(591)

(540)

RCG- GESTÃO DE PARIMÓNIO, UNIP., LDA.(210) **666208**

MNA

(220) 2021.05.17

(300)

(730) **PT MIGUEL BEBIANO BRAGA ALVARES RIBEIRO**

(511) 43 RESTAURANTES DE COMIDA RÁPIDA (FAST FOOD); SERVIÇOS DE RESTAURANTES SELF-SERVICE; RESTAURANTES DE GRELHADOS; RESTAURANTES PARA SERVIÇO RÁPIDO E PERMANENTE (SNACK-BARES); RESTAURANTES DE IGUARIAS REFINADAS; RESTAURANTES PARA TURISTAS; SERVIÇOS DE RESTAURANTES; RESTAURANTES DE SELF-SERVICE; SERVIÇOS DE ALIMENTAÇÃO E BEBIDAS EM RESTAURANTES E BARES; FORNECIMENTO DE ALIMENTOS E BEBIDAS EM RESTAURANTES E BARES; SERVIÇOS DE ALIMENTAÇÃO E BEBIDAS PARA CLIENTES DE RESTAURANTES; FORNECIMENTO DE ALIMENTOS E BEBIDAS PARA CLIENTES DE RESTAURANTES; REALIZAÇÃO DE RESERVAS E MARCAÇÕES PARA RESTAURANTES E REFEIÇÕES; SERVIÇOS DE RESTAURANTES QUE FORNECEM COMIDA PARA FORA; SERVIÇOS DE RESTAURANTES MÓVEIS;

(210) **666210**

MNA

(220) 2021.05.17

(300)

(730) **PT TERESA CORREIA DA SILVA**

(511) 25 VESTUÁRIO; CALÇADO; CHAPELARIA.

(591) COR DE ROSA

(540)



(531) 5.5.1 ; 29.1.99

(210) **666211** MNA
 (220) 2021.05.17
 (300)
 (730) **PT VITOR HUGO OLIVEIRA COUTO DA ROCHA**
 (511) 35 SERVIÇOS DE ASSISTÊNCIA, GESTÃO E ADMINISTRAÇÃO DE NEGÓCIOS.
 36 SERVIÇOS IMOBILIÁRIOS.
 (591)
 (540)

RETAIL COMPANIES GROUP, UNIP., LDA.

(210) **666212** MNA
 (220) 2021.05.17
 (300)
 (730) **PT ROTINA PACATA, UNIPESSEAL, LDA**
 (511) 32 BEBIDAS SEM ÁLCOOL; CERVEJA E PRODUTOS DE CERVEJARIA; PREPARAÇÕES PARA A PRODUÇÃO DE BEBIDAS; BEBIDAS (NÃO ALCOÓLICAS); BEBIDAS DESALCOOLIZADAS; PREPARAÇÕES NÃO ALCOÓLICAS PARA FAZER BEBIDAS; REFRIGERANTES.
 33 BEBIDAS ALCOÓLICAS (EXCLUINDO CERVEJA); PREPARAÇÕES PARA PRODUZIR BEBIDAS ALCOÓLICAS; BEBIDAS ALCOÓLICAS EXCETO CERVEJA; CIDRA; CIDRAS; PREPARAÇÕES ALCOÓLICAS PARA FAZER BEBIDAS.
 (591)
 (540)

JANES

(210) **666213** MNA
 (220) 2021.05.17
 (300)
 (730) **PT VALTER ANTONIO NASCIMENTO RODRIGUES**
 (511) 09 CONTEÚDO GRAVADO; CONTEÚDOS DE MÉDIA; CHIPS CONTENDO GRAVAÇÕES MUSICAIS; CASSETES PRÉ-GRAVADAS; CHAVES WEB USB; CHAVES WEB USB PARA LANÇAMENTO AUTOMÁTICO DE URL DE SÍTIOS WEB PRÉ-PROGRAMADOS; CASSETES DE VÍDEO PRÉ-GRAVADAS COM MÚSICA; CASSETES DE VÍDEO PRÉ-GRAVADAS COM GRAVAÇÕES DE DESENHOS ANIMADOS; CARTÕES DE FELICITAÇÕES ELECTRÓNICOS DESCARREGÁVEIS PARA ENVIO POR CORREIO ELECTRÓNICO; CD-I [DISCOS COMPACTOS INTERATIVOS] PRÉ-GRAVADOS; CD-ROM PRÉ-GRAVADOS; CD-ROM COM LISTAS TELEFÓNICAS ELECTRÓNICAS; BOLETINS INFORMATIVOS ELECTRÓNICOS DESCARREGÁVEIS; BROCGURAS ELECTRÓNICAS DESCARREGÁVEIS; BASES DE DADOS; BANCOS DE DADOS; BASES DE DADOS INFORMÁTICAS; DADOS GRAVADOS ELETRONICAMENTE; DADOS GRAVADOS ELETRONICAMENTE A PARTIR DA INTERNET; DADOS REGISTADOS DE FORMA MAGNÉTICA; DIRETÓRIOS ELECTRÓNICOS OU ELÉTRICOS; DISCOS COMPACTOS GRAVADOS; DISCOS COMPACTOS PRÉ-GRAVADOS; DISCOS

PRÉ-GRAVADOS; DISCOS PRÉ-PROGRAMADOS; EMOTICONS DESCARREGÁVEIS PARA TELEMÓVEIS; FICHEIROS DE DADOS GRAVADOS; FICHEIROS MULTIMÉDIA DESCARREGÁVEIS; FITAS GRAVADAS; GRAVAÇÕES DE DISCOS ÓTICOS; GRAVAÇÕES MAGNÉTICAS; HOLOGRAMAS; HOLOGRAMAS PARA CERTIFICAÇÃO DE PRODUTOS GENUÍNOS; HORÁRIOS ELECTRÓNICOS; MAPAS DIGITAIS PARA COMPUTADOR; MICROFILMES SENSIBILIZADOS, IMPRESSIONADOS; PELÍCULA HOLOGRÁFICA; PLACAS DE RAIOS X [IMPRESSIONADAS], SEM SER PARA USO MÉDICO; PLACAS REPROGRÁFICAS SENSIBILIZADAS [IMPRESSIONADAS]; SUBSTRATOS DE REGISTOS [ÓTICOS]; SUPORTES DE DADOS COM CARACTERES TIPOGRÁFICOS ARMAZENADOS; SUPORTES DE DADOS MAGNÉTICOS PRÉ-GRAVADOS; ÍCONES EXPRESSIVOS (EMOTICONS) DESCARREGÁVEIS PARA TELEMÓVEIS

25 VESTUÁRIO

(591)
 (540)

DARK EMPATHY

(210) **666214** MNA
 (220) 2021.05.17
 (300)
 (730) **PT PROFOR SEGURANÇA SINALIZAÇÃO E ACESSÓRIOS ELETRICOS LDA**
 (511) 09 APARELHOS DE MEDIÇÃO, DETECÇÃO, MONITORIZAÇÃO E CONTROLO; APARELHOS, INSTRUMENTOS E CABOS PARA ELETRICIDADE; DISPOSITIVOS DE PROTEÇÃO, SEGURANÇA, DEFESA E SINALIZAÇÃO.
 10 DISPOSITIVOS PARA PROTEÇÃO AUDITIVA; APARELHOS PARA A PROTEÇÃO DOS OUVIDOS; PROTETORES PARA OS OUVIDOS.
 25 CALÇADO; VESTUÁRIO.
 40 PRODUÇÃO DE ENERGIA.

(591)
 (540)

PROFOR

(210) **666215** MNA
 (220) 2021.05.17
 (300)
 (730) **PT ANA CATARINA CRISTINA MARTINS**
 (511) 09 CONTEÚDO GRAVADO.
 41 SERVIÇOS DE RESERVA DE BILHETES PARA ATIVIDADES E EVENTOS EDUCATIVOS, DE ENTRETENIMENTO E DESPORTIVOS; SERVIÇOS DE EDUCAÇÃO, ENTRETENIMENTO E DESPORTO; EDUCAÇÃO, ENTRETENIMENTO E DESPORTO.
 (591)
 (540)

CONVERSAS DE BACKSTAGE

| | | | |
|---|-----|---|-----|
| (210) 666216 | MNA | (210) 666219 | MNA |
| (220) 2021.05.17 | | (220) 2021.05.17 | |
| (300) | | (300) | |
| (730) PT MARIA BEATRIZ PINTO OLIVEIRA VASCONCELOS FREITAS | | (730) PT CASAL BRANCO - SOCIEDADE DE VINHOS, S.A | |
| (511) 41 EDUCAÇÃO. | | (511) 33 BEBIDAS ALCOÓLICAS (EXCLUINDO CERVEJA); BEBIDAS ALCOÓLICAS EXCETO CERVEJA. | |
| (591) | | (591) | |
| (540) | | (540) | |

SOCIEDADE PORTUGUESA DE EDUCAÇÃO MONTESSORI

VINHO A MARTELO

| | | | |
|--|-----|--|-----|
| (210) 666217 | MNA | (210) 666220 | MNA |
| (220) 2021.05.17 | | (220) 2021.05.17 | |
| (300) | | (300) | |
| (730) PT PEDRO MIGUEL REIS ANTUNES DOS SANTOS | | (730) PT GEORENO PROJETOS E CONSUTADORIA LDA | |
| (511) 35 CONSULTORIA EMPRESARIAL; CONTABILIDADE; SERVIÇOS DE TRABALHOS ADMINISTRATIVOS. | | (511) 43 ALOJAMENTO TEMPORÁRIO; SERVIÇOS DE FORNECIMENTO DE ALIMENTOS E BEBIDAS; SERVIÇOS DE INFORMAÇÃO, ACONSELHAMENTO E RESERVA RELATIVOS A ALOJAMENTO TEMPORÁRIO; FORNECIMENTO DE ALOJAMENTO TEMPORÁRIO; FORNECIMENTO DE ALOJAMENTOS TEMPORÁRIOS; SERVIÇOS DE ALOJAMENTO TEMPORÁRIO; SERVIÇOS DE ALOJAMENTO; RESERVAS DE ALOJAMENTO; ALOJAMENTOS DE FÉRIAS; SERVIÇOS DE HOSPITALIDADE [ALOJAMENTO]; ORGANIZAÇÃO DE ALOJAMENTO TURÍSTICO; ORGANIZAÇÃO DE ALOJAMENTO TEMPORÁRIO; RESERVA DE ALOJAMENTO TEMPORÁRIO; RESERVAS DE ALOJAMENTO TEMPORÁRIO; ALUGUER DE ALOJAMENTO TEMPORÁRIO; RESERVA DE ALOJAMENTOS TURÍSTICOS; RESERVAS DE ALOJAMENTOS TEMPORÁRIOS; ALOJAMENTO EM CASAS DE TURISMO; SERVIÇOS DE ALOJAMENTO DE TURISTAS; SERVIÇOS DE RESERVAS PARA ALOJAMENTO; SERVIÇOS DE RESERVAS DE ALOJAMENTO; SERVIÇOS PARA MARCAÇÃO DE ALOJAMENTO; RESERVA DE ALOJAMENTO PARA VIAJANTES; FORNECIMENTO DE ALOJAMENTO HABITACIONAL TEMPORÁRIO; FORNECIMENTO DE ALOJAMENTO PARA FÉRIAS; FORNECIMENTO DE ALOJAMENTOS TEMPORÁRIOS MOBILADOS; SERVIÇOS DE ALOJAMENTOS PARA FÉRIAS; ORGANIZAÇÃO DE ALOJAMENTOS DE FÉRIAS; ALUGUER DE QUARTOS ENQUANTO ALOJAMENTO TEMPORÁRIO; FORNECIMENTO DE ALOJAMENTO TEMPORÁRIO PARA TRABALHO; DISPONIBILIZAÇÃO DE ACOMODAÇÕES PARA ALOJAMENTO TEMPORÁRIO; ORGANIZAÇÃO E FORNECIMENTO DE ALOJAMENTO TEMPORÁRIO; DISPONIBILIZAÇÃO DE ALOJAMENTO TEMPORÁRIO PARA HÓSPEDES; RESERVA DE ALOJAMENTO TEMPORÁRIO VIA INTERNET; SERVIÇOS DE ALOJAMENTO E PEQUENO-ALMOÇO; DISPONIBILIZAÇÃO DE RESIDÊNCIAS COM ASSISTÊNCIA [ALOJAMENTO TEMPORÁRIO]; SERVIÇOS PARA RESERVA DE ALOJAMENTO DE FÉRIAS; SERVIÇOS DE RESERVA PARA MARCAÇÃO DE ALOJAMENTO; FORNECIMENTO DE INFORMAÇÃO DE ALOJAMENTO VIA INTERNET; PRESTAÇÃO DE INFORMAÇÕES RELACIONADAS COM RESERVA DE ALOJAMENTO; SERVIÇOS DE AGÊNCIAS DE ALOJAMENTO TEMPORÁRIO [HOTÉIS, PENSÕES]; FORNECIMENTO DE ALOJAMENTO TEMPORÁRIO EM APARTAMENTOS DE FÉRIAS; DISPONIBILIZAÇÃO DE ALOJAMENTO TEMPORÁRIO EM CASAS DE FÉRIAS; RESERVA DE ALOJAMENTO TEMPORÁRIO EM CASAS DE FÉRIAS; | |
| (511) 36 SERVIÇOS IMOBILIÁRIOS; MEDIAÇÃO DE SEGUROS; SERVIÇOS DE CONSULTORIA RELACIONADOS COM CRÉDITO. | | | |
| (511) 41 SERVIÇOS DE TRADUÇÃO; FORMAÇÃO. | | | |
| (591) | | | |
| (540) | | | |

VANILA.PT

| | | | |
|--|-----|--|--|
| (210) 666218 | MNA | | |
| (220) 2021.05.17 | | | |
| (300) | | | |
| (730) PT A FUNERÁRIA DE SÃO MAMEDE,LDA | | | |
| (511) 04 VELAS, CANDEIAS, CÍRIOS [ILUMINAÇÃO]. | | | |
| (511) 45 SERVIÇOS FUNERÁRIOS. | | | |
| (591) | | | |
| (540) | | | |



(531) 2.3.1 ; 2.3.2 ; 2.3.3

DISPONIBILIZAÇÃO DE INFORMAÇÃO SOBRESERVIÇOS DE ALOJAMENTO TEMPORÁRIO; DISPONIBILIZAÇÃO DE INFORMAÇÃO SOBRE ALOJAMENTO TEMPORÁRIO VIA INTERNET; HOTÉIS, Pousadas e ALBERGUES, ALOJAMENTO PARA FÉRIAS E TURISMO; ALUGUER DE ALOJAMENTO TEMPORÁRIO EM CASAS E APARTAMENTOS DE FÉRIAS; DISPONIBILIZAÇÃO DE INFORMAÇÃO ONLINE SOBRE RESERVAS DE ALOJAMENTO EM FÉRIAS; DISPONIBILIZAÇÃO DE ALOJAMENTO TEMPORÁRIO COMO PARTE DE PACOTES DE HOSPITALIDADE; Pousadas de TURISMO; SERVIÇOS DE CASAS PARA TURISTAS.

(591)
(540)



(531) 7.1.8 ; 7.1.11 ; 7.1.12

(210) **666221** MNA
(220) 2021.05.17
(300)
(730) **PT MARIA HELENA GASPAR DUARTE
PACIÊNCIA MACHADO NUNES**
(511) 33 BEBIDAS ALCOÓLICAS (EXCLUINDO CERVEJA).
(591)
(540)

PACIÊNCIA PAI

(210) **666222** MNA
(220) 2021.05.17
(300)
(730) **PT CASA DOS TAPETES PRUDÊNCIO E
REIS UNIPESSOAL LDA.**
(511) 27 CAPACHOS (TAPETES); TAPETES; CARPETES;
ALCATIFAS.

(591)
(540)

CASA DOS TAPETES

(210) **666223** MNA
(220) 2021.05.17
(300)
(730) **PT REGRAS & ETAPAS, LDA**

(511) 36 SERVIÇOS IMOBILIÁRIOS; AGÊNCIAS IMOBILIÁRIAS; AGÊNCIAS DE HABITAÇÕES DE ALOJAMENTO PERMANENTE; AGÊNCIAS DE ALUGUER DE ALOJAMENTOS PERMANENTES [APARTAMENTOS]; AGÊNCIAS DE ALUGUER DE ALOJAMENTOS [PROPRIEDADES IMOBILIÁRIAS]; AGÊNCIAS DE ALUGUER DE ALOJAMENTO (PROPRIEDADES IMOBILIÁRIAS); AGÊNCIA IMOBILIÁRIA; AGÊNCIA DE ALUGUER DE HABITAÇÕES PERMANENTES PARA PESSOAS DE GRUPOS VULNERÁVEIS; ADMINISTRAÇÃO DE TERRENOS; ADMINISTRAÇÃO DE NEGÓCIOS FINANCEIROS RELACIONADOS COM BENS IMOBILIÁRIOS; ADMINISTRAÇÃO DE IMÓVEIS; ADMINISTRAÇÃO DE HABITAÇÕES; ADMINISTRAÇÃO DE EDIFÍCIOS; ADMINISTRAÇÃO DE CARTEIRAS DE PROPRIEDADES; ADMINISTRAÇÃO DE BENS IMOBILIÁRIOS; ADMINISTRAÇÃO DE APARTAMENTOS RESIDENCIAIS; AQUISIÇÃO DE BENS IMOBILIÁRIOS EM NOME DE TERCEIROS; AQUISIÇÃO DE IMÓVEIS PARA TERCEIROS; AQUISIÇÃO DE TERRENOS PARA ARRENDAMENTO; ASSISTÊNCIA NA AQUISIÇÃO DE BENS IMÓVEIS; ASSISTÊNCIA NA AQUISIÇÃO E NA PARTICIPAÇÃO FINANCEIRA RELATIVA A IMÓVEIS; AVALIAÇÃO E ADMINISTRAÇÃO DE BENS IMOBILIÁRIOS; COBRANÇA DE ALUGUERES; COLETA DE RENDAS; CONSULTADORIA IMOBILIÁRIA; CONSULTADORIA RELATIVA À COMPRA DE BENS IMOBILIÁRIOS; CONSULTAS IMOBILIÁRIAS; DISPONIBILIZAÇÃO DE MORADIAS DE HABITAÇÃO PERMANENTE; FORNECIMENTO DE ALOJAMENTO PERMANENTE; FINANCIAMENTO PARA PROMOÇÃO IMOBILIÁRIA; FORNECIMENTO DE ALOJAMENTO PERMANENTE EM HABITAÇÕES; FORNECIMENTO DE INFORMAÇÃO RELATIVA AOS NEGÓCIOS IMOBILIÁRIOS, ATRAVÉS DA INTERNET; FORNECIMENTO DE INFORMAÇÕES IMOBILIÁRIAS RELATIVAS A PROPRIEDADES E TERRENOS; FORNECIMENTO DE INFORMAÇÕES RELATIVAS À ADMINISTRAÇÃO DE TERRENOS; GESTÃO DE BENS IMOBILIÁRIOS; GESTÃO DE CARTEIRAS DE IMÓVEIS; GESTÃO DE IMÓVEIS; GESTÃO DE PROPRIEDADES [BENS IMOBILIÁRIOS]; GESTÃO DE PROPRIEDADES COMERCIAIS; GESTÃO DE PROPRIEDADES EM REGIME DE TIME-SHARING; GESTÃO IMOBILIÁRIA; MEDIAÇÃO IMOBILIÁRIA; OBTENÇÃO DE BENS IMOBILIÁRIOS PARA TERCEIROS; ORGANIZAÇÃO DA CONCESSÃO DE FINANCIAMENTO PARA OPERAÇÕES DE CONSTRUÇÃO; ORGANIZAÇÃO DE ARRENDAMENTO DE APARTAMENTOS; ORGANIZAÇÃO DE CONCESSÃO PARAFINANCIAMENTO DE COMPRA DE BENS IMÓVEIS; ORGANIZAÇÃO DE COPROPRIEDADE DE BENS IMÓVEIS; PARTILHA DE CAPITAL IMOBILIÁRIO; PRESTAÇÃO DE INFORMAÇÃO RELACIONADA COM BENS IMOBILIÁRIOS; PRESTAÇÃO DE INFORMAÇÕES RELACIONADAS COM BENS IMOBILIÁRIOS [PROPRIEDADES]; PRESTAÇÃO DE INFORMAÇÕES RELATIVAS AO MERCADO IMOBILIÁRIO; SELEÇÃO E AQUISIÇÃO DE BENS IMOBILIÁRIOS EM NOME DE TERCEIROS; SERVIÇOS DE AGÊNCIAS DE ALOJAMENTO TEMPORÁRIO [APARTAMENTOS]; SERVIÇOS DE AGÊNCIAS DE PROPRIEDADES IMOBILIÁRIAS COMERCIAIS; SERVIÇOS DE AGÊNCIAS IMOBILIÁRIAS RELATIVOS À COMPRA E VENDA DE IMÓVEIS; SERVIÇOS DE AGÊNCIAS IMOBILIÁRIAS; SERVIÇOS DE AQUISIÇÃO DE IMÓVEIS; SERVIÇOS DE AQUISIÇÃO DE TERRENOS; SERVIÇOS DE AQUISIÇÃO DE TERRENOS [EM NOME DE TERCEIROS]; SERVIÇOS DE ASSESSORIA RELACIONADOS COM A PROPRIEDADE DE BENS IMOBILIÁRIOS; SERVIÇOS DE ASSESSORIA RELACIONADOS COM AVALIAÇÕES IMOBILIÁRIAS; SERVIÇOS DE CONSULTORIA EM

IMÓVEIS; SERVIÇOS DE CONSULTORIA IMOBILIÁRIA; SERVIÇOS DE CONSULTORIA IMOBILIÁRIA PARA EMPRESAS; SERVIÇOS DE GESTÃO DE IMÓVEIS E DE PROPRIEDADES; SERVIÇOS DE GESTÃO IMOBILIÁRIA; SERVIÇOS DE GESTÃO IMOBILIÁRIA RELACIONADOS COM CENTROS COMERCIAIS; SERVIÇOS DE GESTÃO IMOBILIÁRIA RELACIONADOS COM EDIFÍCIOS RESIDENCIAIS; SERVIÇOS DE GESTÃO IMOBILIÁRIA RELACIONADOS COM ESPAÇOS DE ENTRETENIMENTO; SERVIÇOS DE GESTÃO IMOBILIÁRIA RELACIONADOS COM EXPLORAÇÕES AGRÍCOLAS; SERVIÇOS DE GESTÃO IMOBILIÁRIA RELACIONADOS COM EXPLORAÇÕES HORTÍCOLAS; SERVIÇOS DE GESTÃO IMOBILIÁRIA RELACIONADOS COM IMÓVEIS COMERCIAIS; SERVIÇOS DE GESTÃO IMOBILIÁRIA RELACIONADOS COM INSTALAÇÕES DE VENDA A RETALHO; SERVIÇOS DE GESTÃO IMOBILIÁRIA RELACIONADOS COM INSTALAÇÕES DE ESCRITÓRIOS; SERVIÇOS DE GESTÃO IMOBILIÁRIA RELACIONADOS COM TRANSAÇÕES DE BENS IMOBILIÁRIOS; SERVIÇOS DE GESTÃO IMOBILIÁRIA RELACIONADOS COM INSTALAÇÕES INDUSTRIAIS; SERVIÇOS DE GESTÃO IMOBILIÁRIA RELACIONADOS COM COMPLEXOS IMOBILIÁRIOS; SERVIÇOS DE GESTÃO IMOBILIÁRIA RELACIONADOS COM HABITAÇÕES; SERVIÇOS DE LIQUIDAÇÃO DE BENS IMOBILIÁRIOS[SERVIÇOS FINANCEIROS]; SERVIÇOS DE LOCALIZAÇÃO DE APARTAMENTOS PARA TERCEIROS [ALOJAMENTO PERMANENTE]; SERVIÇOS DE MEDIAÇÃO PARA VENDA, À COMISSÃO, DE BENS IMOBILIÁRIOS; SERVIÇOS DE PESQUISA RELACIONADOS COM A AQUISIÇÃO DE IMÓVEIS; SERVIÇOS DE PROCURA DE PROPRIEDADES DOMÉSTICAS; SERVIÇOS FIDUCIÁRIOS RELATIVOS A BENS IMÓVEIS; SERVIÇOS FINANCEIROS DE MANDATÁRIOS (DEPOSITÁRIOS) PARA A DETENÇÃO DE BENS PARA TERCEIROS; SERVIÇOS FINANCEIROS PARA MEDIAÇÃO IMOBILIÁRIA; SERVIÇOS INFORMATIZADOS DE INFORMAÇÃO RELACIONADOS COM BENS IMÓVEIS; SERVIÇOS RELACIONADOS COM A GESTÃO IMOBILIÁRIA; SINDICAÇÃO IMOBILIÁRIA; TIME-SHARING DE IMÓVEIS; SERVIÇOS DE EMPRÉSTIMOS IMOBILIÁRIOS; SERVIÇOS DE DEPÓSITO COM GARANTIA RELATIVOS A BENS IMÓVEIS; SERVIÇOS DE CORRETORES IMOBILIÁRIOS; SERVIÇOS DE AGÊNCIA IMOBILIÁRIA PARA A VENDA E ARRENDAMENTO DE EMPRESAS; SERVIÇOS DE AGÊNCIA IMOBILIÁRIA PARA A VENDA E ARRENDAMENTO DE EDIFÍCIOS; SERVIÇOS DE AGÊNCIA DE IMÓVEIS RESIDENCIAIS; GESTÃO FIDUCIÁRIA DE BENS IMOBILIÁRIOS; GESTÃO DE PROPRIEDADES IMOBILIÁRIAS; GESTÃO DE PROPRIEDADES [SERVIÇOS PRESTADOS POR IMOBILIÁRIAS]; FINANCIAMENTO PARA DESENVOLVIMENTO DE PROPRIEDADES; FINANCIAMENTO DE PROJETOS IMOBILIÁRIOS; FINANCIAMENTO DE PROJETOS DE DESENVOLVIMENTO IMOBILIÁRIO; ALUGUER DE SALAS DE EXPOSIÇÃO; ALUGUER DE CENTROS DE NEGÓCIOS; COBRANÇA DE RENDAS; COBRANÇA DE DÍVIDAS EM ARRENDAMENTO DE BENS IMÓVEIS; AGÊNCIAS DE COBRANÇA DE RENDAS; SERVIÇOS DE PAGAMENTO DE ALUGUERES

(591)
(540)

ECOPLACE

(210) **666224** MNA
(220) 2021.05.17
(300)
(730) **PT CARÁTER INTEMPORAL UNIPessoal LDA**
(511) 36 ADMINISTRAÇÃO DE PLANOS DE SAÚDE PRÉ-PAGOS.
(591)
(540)

(531) 27.5.1

(210) **666225** MNA
(220) 2021.05.17
(300)
(730) **PT PARIS SETE MOVEIS E DECORAÇÕES LDA**
(511) 16 SACOS E ARTIGOS PARA O ACONDICIONAMENTO, EMBRULHO E ARMAZENAMENTO DE PAPEL, CARTÃO OU MATÉRIAS PLÁSTICAS; OBRAS DE ARTE E ESTATUETAS DE PAPEL E CARTÃO, E MODELOS DE ARQUITETOS; PAPEL E CARTÃO.
(591)
(540)

(531) 27.5.1

(210) **666226** MNA
(220) 2021.05.17
(300)
(730) **PT SÓNIA RAQUEL NOGUEIRA LAMBUÇA**
(511) 25 VESTUÁRIO.
(591)
(540)

FAINA
APPAREL

(531) 21.3.15

(210) **666233** MNA
 (220) 2021.05.18
 (300)
 (730) **PT TVI - TELEVISÃO INDEPENDENTE, S.A.**

(511) 41 CRIAÇÃO DE FORMATOS PARA PROGRAMAS DE TELEVISÃO; APRESENTAÇÃO DE PROGRAMAS DE TELEVISÃO; MONTAGEM DE PROGRAMAS DE TELEVISÃO; PREPARAÇÃO DE PROGRAMAS DE RÁDIO E DE TELEVISÃO; PREPARAÇÃO E PRODUÇÃO DE PROGRAMAS DE TELEVISÃO E DE RÁDIO; PRODUÇÃO DE ENTRETENIMENTO SOB A FORMA DE PROGRAMAS DE TELEVISÃO; PRODUÇÃO DE ESPETÁCULOS DE TELEVISÃO; PRODUÇÃO DE EVENTOS DESPORTIVOS PARA TELEVISÃO; PRODUÇÃO DE FILMES DE TELEVISÃO; PRODUÇÃO DE PROGRAMAS DE TELEVISÃO EDUCATIVOS; PRODUÇÃO DE PROGRAMAS DE ANIMAÇÃO PARA TELEVISÃO E TELEVISÃO POR CABO; PRODUÇÃO DE PROGRAMAS DE ENTRETENIMENTO EM TELEVISÃO; PRODUÇÃO DE PROGRAMAS DE RÁDIO, DE FILMES E DE PROGRAMAS DE TELEVISÃO; PRODUÇÃO DE PROGRAMAS DE TELEVISÃO; PRODUÇÕES DE TELEVISÃO; SERVIÇOS DE ESTÚDIO DE GRAVAÇÃO DE CINEMA, VÍDEO E TELEVISÃO; SERVIÇOS DE JORNALISMO; SERVIÇOS DE PROGRAMAÇÃO DE NOTÍCIAS PARA TRANSMISSÃO ATRAVÉS DA INTERNET; SERVIÇOS DE REPORTAGENS DE INFORMAÇÃO

(591)
 (540)

NADA DE CULTURA

(210) **666242** MNA
 (220) 2021.05.18
 (300)
 (730) **PT SOCIEDADE FRANCISCO MANUEL DOS SANTOS, SGPS, S.E.**

(511) 43 PREPARAÇÃO DE REFEIÇÕES; FORNECIMENTO DE REFEIÇÕES PARA CONSUMO IMEDIATO; PREPARAÇÃO DE REFEIÇÕES PARA TERCEIROS POR SUBCONTRATAÇÃO; INFORMAÇÃO E ACONSELHAMENTO RELATIVOS À PREPARAÇÃO DE REFEIÇÕES; SERVIÇOS DE RESTAURAÇÃO (ALIMENTAÇÃO); SERVIÇOS DE ALIMENTAÇÃO E BEBIDAS TAKE-AWAY; SERVIÇOS DE CATERING PARA O FORNECIMENTO DE ALIMENTOS; SERVIÇOS DE CONSULTADORIA EM CATERING DE ALIMENTOS E BEBIDAS

(591)
 (540)

#SEATHEFUTURE

(210) **666243** MNA
 (220) 2021.05.18
 (300)
 (730) **CHBAYER CONSUMER CARE AG**
 (511) 05 ALIMENTOS E SUBSTÂNCIAS DIETÉTICOS PARA USO MEDICINAL; SUPLEMENTOS ALIMENTARES PARA CONSUMO HUMANO; SUPLEMENTOS

NUTRICIONAIS; PASTILHAS EFERVESCENTES; BEBIDAS DE SUPLEMENTO DIETÉTICO.

(591)
 (540)

SUPRYDYN RECARREGA A TUA ENERGIA

(210) **666259** MNA
 (220) 2021.05.16
 (300)
 (730) **PT CONFEITUR, LDA.**
 (511) 30 PASTELARIA VARIADA
 (591)
 (540)



PASTELARIA DA SÉ
 . CASA DAS BÓLAS DESDE 1966 .

(531) 26.4.3 ; 26.4.8

(210) **666260** MNA
 (220) 2021.05.16
 (300)
 (730) **PT CONFEITUR, LDA.**
 (511) 30 PASTELARIA VARIADA
 (591)
 (540)



(531) 26.4.22 ; 26.4.98

(210) **666264** MNA
 (220) 2021.05.16
 (300)
 (730) **PT MANUEL MARIA OLIVEIRA - ARQUITECTURA E URBANISMO, LDA**

- (511) 16 MAQUETAS DE ARQUITETURA
 42 ARQUITETURA; CONSULTADORIA EM ARQUITETURA; CONSULTORIA DE ARQUITETURA; SERVIÇOS DE ARQUITETURA; DESIGN DE ARQUITETURA; SERVIÇOS DE ARQUITETURA PARA A PREPARAÇÃO DE PROJETOS DE ARQUITETURA; GESTÃO DE PROJETOS DE ARQUITETURA; ELABORAÇÃO DE PLANOS DE ARQUITETURA; PREPARAÇÃO DE PROJETOS DE ARQUITETURA; SERVIÇOS DE CONSULTADORIA RELACIONADOS COM ARQUITETURA; SERVIÇOS DE ASSESSORIA RELACIONADOS COM ARQUITETURA; DESIGN DE ARQUITETURA PARA PLANEAMENTO URBANO; SERVIÇOS DE ARQUITETURA PARA PREPARAÇÃO DE PROJETOS ARQUITETÓNICOS; SERVIÇOS DE ARQUITETURA PARA A CONCEÇÃO DE EDIFÍCIOS; SERVIÇOS DE ARQUITETURA RELACIONADOS COM A URBANIZAÇÃO DE TERRENOS; SERVIÇOS DE DESIGN ASSISTIDO POR COMPUTADOR RELACIONADOS COM ARQUITETURA; SERVIÇOS DE ARQUITETURA PARA A CONCEÇÃO DE EDIFÍCIOS INDUSTRIAIS; SERVIÇOS DE ARQUITETURA PARA A CONCEÇÃO DE EDIFÍCIOS COMERCIAIS; SERVIÇOS DE ARQUITETURA PARA A CONCEÇÃO DE CENTROS COMERCIAIS; CONSULTORIA EM ARQUITETURA E ELABORAÇÃO DE PLANOS DE CONSTRUÇÃO; SERVIÇOS DE ARQUITETURA PARA A CONCEÇÃO DE INSTALAÇÕES DE ESCRITÓRIOS; SERVIÇOS DE ARQUITETURA PARA A CONCEÇÃO DE EDIFÍCIOS DE ESCRITÓRIO; PLANEAMENTO URBANO; PESQUISAS RELATIVAS AO PLANEAMENTO URBANO; SERVIÇOS DE PLANEAMENTO ARQUITETÓNICO E URBANO; SERVIÇOS DE ASSESSORIA EM PLANEAMENTO URBANO; SERVIÇOS DE CONSULTORIA EM MATÉRIA DE PLANEAMENTO URBANO; INVESTIGAÇÃO SOBRE A CONSTRUÇÃO DE EDIFÍCIOS OU PLANEAMENTO URBANO

(591)
 (540)

MMO ARQUITECTURA E URBANISMO



(531) 3.1.6 ; 3.1.8 ; 3.1.28

- (210) **666266** MNA
 (220) 2021.05.17
 (300)
 (730) **PT BIKE VANTAGE UNIPESSOAL, LDA**
 (511) 35 SERVIÇOS DE VENDA A RETALHO RELACIONADOS COM BICICLETAS.
 (591)
 (540)



(531) 2.1.8 ; 18.1.5 ; 24.3.9 ; 24.3.12

- (210) **666265** MNA
 (220) 2021.05.17
 (300)
 (730) **PT MONVET - SERVIÇOS VETERINÁRIOS LDA**
 (511) 44 CUIDADOS DE HIGIENE PARA ANIMAIS; CUIDADOS DOS ANIMAIS; CUIDADOS PARA ANIMAIS; SERVIÇOS DE CIRURGIA VETERINÁRIA; SERVIÇOS DE EMBELEZAMENTO PARA ANIMAIS; SERVIÇOS DE SAÚDE ANIMAL; SERVIÇOS DE TRATAMENTO E BELEZA ANIMAL; SERVIÇOS DE TRATAMENTO (EMBELEZAMENTO) DE ANIMAIS DE ESTIMAÇÃO; SERVIÇOS VETERINÁRIOS; TRATAMENTO DE BELEZA DE ANIMAIS; TRATAMENTO DE BELZA DE ANIMAIS; TRATAMENTO E EMBELEZAMENTO DE ANIMAIS.

(591)
 (540)

- (210) **666267** MNA
 (220) 2021.05.17
 (300)
 (730) **PT AMI - TECNOLOGIAS PARA TRANSPORTES, S.A.**
 (511) 09 DISPOSITIVOS ELÉTRICOS PARA IGNIÇÃO À DISTÂNCIA; ACUMULADORES ELÉTRICOS; AGENDAS ELETRÓNICAS; ANALISADORES COMPUTORIZADOS DE MOTORES DE VEÍCULOS; APARELHOS PARA ANÁLISE, SEM SER PARA USO MÉDICO; APARELHOS DE ENSINO AUDIOVISUAL; DISTRIBUIDORES ELÉTRICOS; AUTÓMATOS DE MÚSICA DE PRÉ-PAGAMENTO; APARELHOS DESMAGNETIZADORES DE BANDAS OU FITAS MAGNÉTICAS; DISTRIBUIDORES DE BILHETES; APARELHOS DE CONTABILIDADE; CAIXAS REGISTRADORAS; CALCULADORAS DE BOLSO; MÁQUINAS DE CALCULAR; DISCOS DE CÁLCULO; APARELHOS CINEMATOGRAFÍCOS; CÂMARAS DE VÍDEO; CARTÕES IMPRESSOS (MAGNÉTICOS); CARTÕES MAGNÉTICOS DE IDENTIFICAÇÃO; CASSETES DE VÍDEO; DISPOSITIVOS PARA A MONTAGEM DE FILMES CINEMATOGRAFÍCOS; FILMES IMPRESSIONADOS; CIRCUITOS INTEGRADOS; BRACELETES DE IDENTIFICAÇÃO

CODIFICADAS, MAGNÉTICAS; CODIFICADORES MAGNÉTICOS; LEITORES DE CÓDIGOS DE BARRAS; DISCOS COMPACTOS; PROGRAMAS DE COMPUTADOR; COMPUTADORES; IMPRESSORAS PARA COMPUTADORES; MEMÓRIAS PARA COMPUTADORES; NOTEBOOKS ELETRÔNICOS; PERIFÉRICOS DE COMPUTADORES; CONTACTOS ELÉTRICOS; APARELHOS DE CONTROLE DE POTÊNCIA (ELÉTRICOS); APARELHOS DE CONTROLE DE FRANQUIAS; CRONÓGRAFOS (APARELHOS DE REGISTO DO TEMPO); SUPORTES DE DADOS ÓTICOS; SUPORTES DE DADOS MAGNÉTICOS; APARELHOS DE ENCAIXILHAR PARA DIAPOSITIVOS; APARELHOS DE PROJEÇÃO DE DIAPOSITIVOS; DISCOS COMPACTOS (ÁUDIO E VÍDEO); DISCOS MAGNÉTICOS; DISCOS ÓTICOS; ECRÃS DE VÍDEO; EMISSORES DE SINAIS ELETRÔNICOS; EMISSORES (TELECOMUNICAÇÕES); ETIQUETAS ELETRÔNICAS; MÁQUINAS DE FATURAR; FIBRAS ÓTICAS (FIOS CONDUTORES DE RAIOS LUMINOSOS); FIOS ELÉTRICOS; FIOS MAGNÉTICOS; FIOS TELEFÔNICOS; FITAS DE LIMPEZA DE CABEÇAS DE LEITURA; GRAVADORES OU REGISTADORES DE FITA MAGNÉTICA; GRAVADORES DE FITAS MAGNÉTICAS; FITAS MAGNÉTICAS VIRGENS PARA GRAVADORES; FITAS DE VÍDEO; FILMES DE VÍDEO; FITAS DE VÍDEO VIRGENS; FOTOCOPIADORAS; ESTANTES SECADORAS PARA A FOTOGRAFIA; SECADORES DE IMPRESSÃO (APARELHOS FOTOGRÁFICOS); APARELHOS FOTOGRÁFICOSDESCARTÁVEIS; APARELHOS TOPOGRÁFICOS (ELETRÔNICOS); APARELHOS TOPOGRÁFICOS (ELÉTRICOS); VISORES FOTOGRÁFICOS; DISCOS GRAVADOS COM IMAGENS; APARELHOS DE REGISTO DE SOM E IMAGEM; DISPOSITIVOS DE REGISTO PARA SUPORTES DE SOM E IMAGEM; APARELHOS DE INTERCOMUNICAÇÃO; APARELHOS INTERCOMUNICADORES DE VÍDEO; APARELHOS INTERCOMUNICADORES TELEFÔNICOS; INTERFACES (INFORMÁTICA); LEITORES DE DISCOS COMPACTOS; LEITORES (INFORMÁTICA); LEITORES ÓTICOS; LIGAÇÕES DE LINHAS ELÉTRICAS; ELÉTRICAS (LIGAÇÕES DE LINHAS -); TOMADAS DE CORRENTE, FICHAS E OUTROS CONTACTOS (LIGAÇÕES ELÉTRICAS); CARTÕES MAGNÉTICOS CODIFICADOS; CARTÕES MULTIBANCO MAGNÉTICOS; MECANISMOS DE ACIONAMENTO DE DISCOS (INFORMÁTICA); INSTRUMENTOS MATEMÁTICOS; MICROPROCESSADORES; MONITORES; APARELHOS E INSTRUMENTOS NÁUTICOS; APARELHOS E INSTRUMENTOS DE SOCORRO NÁUTICO; APARELHOS DE NAVEGAÇÃO (COMPUTADORES DE BORDO); APARELHOS DE NAVEGAÇÃO PARA VEÍCULOS (COMPUTADORES DE BORDO); APARELHOS DE NAVEGAÇÃO POR SATÉLITE; INSTRUMENTOS DE NAVEGAÇÃO; APARELHOS E INSTRUMENTOS DE NAVEGAÇÃO; INSTRUMENTOS ELÉTRICOS DE NAVEGAÇÃO; MECANISMOS PARA APARELHOS DE PRÉ-PAGAMENTO; UNIDADES CENTRAIS DE PROCESSAMENTO; UNIDADES CENTRAIS DE PROCESSAMENTO DE COMPUTADOR; PLACAS DE UNIDADES CENTRAIS DE PROCESSAMENTO; PROGRAMAS DE COMPUTADOR (REGISTADOS); PROGRAMAS DE COMPUTADOR GRAVADOS; PROGRAMAS DE JOGOS DE COMPUTADOR GRAVADOS; PROGRAMAS DE COMPUTADOR PARA JOGOS; PROGRAMAS DE COMPUTADOR PARA JOGAR JOGOS; PROGRAMAS DE JOGOS DE COMPUTADOR (SOFTWARE); PROGRAMAS DE COMPUTADOR DESCARREGÁVEIS; PROGRAMAS DE JOGOS DE COMPUTADOR DESCARREGÁVEIS; PROGRAMAS DESCARREGÁVEIS DE JOGOS DE COMPUTADOR; PROGRAMAS DO SISTEMA DE

EXPLORAÇÃO REGISTRADOS (PARA COMPUTADORES); APARELHOS DE PROJEÇÃO; APARELHOS DE PROJEÇÃO FOTOGRÁFICA; APARELHOS DE PROJEÇÃO DE SLIDES; APARELHOS DE PROJEÇÃO DE TRANSPARÊNCIAS; TELAS DE PROJEÇÃO; TELAS DE PROJEÇÃO PARA FILMES CINEMATOGRAFICOS; APARELHOS DE RÁDIO PARA VEÍCULOS; RECEPTORES SEM FIOS(ÁUDIO, VÍDEO); REGISTADORAS (CAIXAS -); SCANNERS; TRANSMISSORES PARA A TRANSMISSÃO DE SINAIS ELETRÔNICOS; APARELHOS ELETRÔNICOS PARA O CONTROLE REMOTO DE SINAIS; SISTEMAS DE DISTRIBUIÇÃO DE SINAIS ELETRÔNICOS DE ÁUDIO VÍDEO; SINAIS MECÂNICOS; SINAIS LUMINOSOS; SUPORTES DE DADOS ÓTICOS CONTENDO SOFTWARE GRAVADO; APARELHOS DE LIMPEZA PARA SUPORTES DE DADOS MAGNÉTICOS OU ÓTICOS; TAXÍMETROS; TAQUÍMETROS; TELECOPIADORES; TRANSMISSORES DE RADIOFREQUÊNCIA; TRANSMISSORES DE RADIODIFUSÃO; TRANSMISSORES TELEFÔNICOS; APARELHOS DE TELEVISÃO; FILTROS PARA APARELHOS DE TELEVISÃO; APARELHOS DE VISUALIZAÇÃO DE TELEVISÃO; MECANISMOS DE PRÉ-PAGAMENTO PARA TELEVISORES; TRANSMISSORES (TELECOMUNICAÇÕES); SOFTWARE PARA O TRATAMENTO DA INFORMAÇÃO; SISTEMAS PARA O TRATAMENTO DA INFORMAÇÃO; EQUIPAMENTO ELETRÔNICO PARA O TRATAMENTO DA INFORMAÇÃO; MÁQUINAS PARA O TRATAMENTO DE TEXTO; UNIDADES DE BANDA MAGNÉTICA (INFORMÁTICA); CONTROLADORES DE VELOCIDADE PARA VEÍCULOS; SISTEMAS DE CONTROLE DE VELOCIDADE PARA VEÍCULOS; APARELHOS DE CONTROLE DA VELOCIDADE PARA VEÍCULOS; APARELHOS ELÉTRICOS DE VIGILÂNCIA; APARELHOS DE VIGILÂNCIA DE ALVOS (ELÉTRICOS); DISPOSITIVOS DE COMUTAÇÃO (ELÉTRICOS); DISPOSITIVOS ELÉTRICOS DE REGISTO DE PONTUAÇÕES; DISPOSITIVOS DE FECHO DE SEGURANÇA (ELÉTRICOS); DISPOSITIVOS DE PROCURA DE ALVOS (ELÉTRICOS); BASTÕES QUENTES (DISPOSITIVOS ELÉTRICOS DE PROTEÇÃO); DISPOSITIVOS DE COMUNICAÇÕES DIGITAIS MÓVEIS E ELÉTRICOS; DISPOSITIVOS PARA ARMAZENAMENTO DE INFORMAÇÃO (ELÉTRICOS OU ELETRÔNICOS); DISPOSITIVOS ELÉTRICOS DE FIXAÇÃO FITA ADESIVA (INSTRUMENTOS DE MEDIDA); CONTROLADORES SEM FIOS PARA MONITORIZAÇÃO E CONTROLE REMOTOS DO FUNCIONAMENTO E DO ESTADO DE OUTROS DISPOSITIVOS OU SISTEMAS ELÉTRICOS, ELETRÔNICOS OU MECÂNICOS; GRELHAS PARA ACUMULADORES ELÉTRICOS; PLACAS PARA ACUMULADORES ELÉTRICOS; ACUMULADORES ELÉTRICOS (APARELHOS PARA RECARGA DOS -); APARELHOS PARA RECARGA DE ACUMULADORES ELÉTRICOS; AGENDAS ELETRÔNICAS PESSOAIS; ESTOJOSPARA AGENDAS ELETRÔNICAS; APARELHOS PARA ANÁLISE, SEM SER PARA USO MEDICINAL; APARELHOS DE ANÁLISE FÍSICA (SEM SER PARA USO MÉDICO); APARELHOS AUDIOVISUAIS DE ENSINO; APARELHOS DE DISTRIBUIÇÃO AUTOMÁTICA; MARCADORES AUTOMÁTICOS DE TELEFONES; MÁQUINAS DE DISTRIBUIÇÃO AUTOMÁTICA DE BILHETES; DISTRIBUIDORES ELETRÔNICOS DE BILHETES DE PARQUES DE ESTACIONAMENTO; DISPENSADORES DE BILHETES; MÁQUINAS DE CONTABILIDADE; SOFTWARE PARA A CONTABILIDADE DE GÁS DE EFEITO DE ESTUFA; SOFTWARE PARA CONTABILIDADE EM REDES NO DOMÍNIO DAS TELECOMUNICAÇÕES; SOFTWARE PARA CONTABILIDADE; MÁQUINAS CALCULADORAS DE PREÇOS; CÂMARAS

- (APARELHOS CINEMATOGRAFICOS); LEITORES DE VIDEOCASSETE; CASSETES DE VÍDEO VIRGENS; CINEMATOGRAFICOS (APARELHOS -); PELÍCULAS CINEMATOGRAFICAS IMPRESSIONADAS; PROGRAMAS DE COMPUTADOR REGISTRADOS; IMPRESSORAS PARA USO COM COMPUTADORES; IMPRESSORAS DE DOCUMENTOS PARA COMPUTADORES; MEMÓRIAS PARA UTILIZAÇÃO COM COMPUTADORES; HARDWARE DE MEMÓRIA DE COMPUTADORES; COMPUTADORES PORTÁTEIS (NOTEBOOKS); NETBOOKS (COMPUTADORES); ESTOJOS ADAPTADOS PARA NOTEBOOKS (COMPUTADORES PORTÁTEIS); PERIFÉRICOS DE COMPUTADORES SEM FIOS; DISPOSITIVOS PERIFÉRICOS DE COMPUTADORES; UNIDADES DE JUNTAS (CONTACTOS ELÉTRICOS); CONTACTOS ELÉTRICOS EM METAIS PRECIOSOS; SUPORTES DE DADOS MAGNÉTICOS PRÉ-GRAVADOS; SUPORTES DE REGISTOS (DADOS) MAGNÉTICOS VIRGENS; APARELHOS DE DIAGNÓSTICO, NÃO SENDO PARA USO MÉDICO; APARELHOS DE ULTRASSOM DE DIAGNÓSTICO, SEM SER PARA USO MÉDICO; APARELHOS PARA ENCAIXILHAR DIAPOSITIVOS; DIAPOSITIVOS; UNIDADES DE DISCO ÓTICO; ECRÃS DE PROJEÇÃO DE VÍDEO; ECRÃS PARA APARELHOS DE JOGOS DE VÍDEO DE CONSUMIDOR
- 42 ALOJAMENTO DE SÍTIOS WEB (WEB SITES); ALOJAMENTO DE ESPAÇO DE MEMÓRIA PARA SITES; SERVIÇOS DE ALOJAMENTO DE SITES DE INTERNET E SOFTWARE COMO SERVIÇO E ALUGUER DE SOFTWARE; ALUGUER DE COMPUTADORES; ALUGUER DE PROGRAMAS DE COMPUTADOR; ANÁLISE PARA IMPLEMENTAÇÃO DE SISTEMAS DE COMPUTADORES; RECONSTITUIÇÃO DE BASE DE DADOS; ALUGUER DE COMPUTADORES E SOFTWARE; ALUGUER DE COMPUTADORES E DE SOFTWARE; CONSULTADORIA EM MATÉRIA DE SEGURANÇA DE COMPUTADORES; CONSULTADORIA RELATIVA A COMPUTADORES; CONSULTADORIA PROFISSIONAL EM MATÉRIA DE COMPUTADORES; PROGRAMAÇÃO DE COMPUTADORES PARA TERCEIROS; PROGRAMAÇÃO DE COMPUTADORES PARA A INTERNET; PROGRAMAÇÃO DE COMPUTADORES; CONCEÇÃO DE SISTEMAS INFORMÁTICOS; SERVIÇOS DE CONCEÇÃO DE SISTEMAS INFORMÁTICOS; SERVIÇOS DE CONCEÇÃO RELACIONADOS COM SISTEMAS INFORMÁTICOS; SERVIÇOS DE ASSESSORIA RELACIONADOS COM A CONCEÇÃO DE SISTEMAS INFORMÁTICOS; CONVERSÃO DE DADOS E DE PROGRAMAS INFORMÁTICOS (EXCETO CONVERSÃO FÍSICA); CONVERSÃO DE PROGRAMAS E DADOS INFORMÁTICOS, EXCETO CONVERSÃO FÍSICA; CONVERSÃO DE DADOS OU DOCUMENTOS DE SUPORTE FÍSICO PARA FORMATO ELETRÓNICO; CÓPIA DE PROGRAMAS INFORMÁTICOS; CRIAÇÃO E MANUTENÇÃO DE WEB SITES PARA TERCEIROS; CRIAÇÃO E MANUTENÇÃO DE WEBSITES PARA TERCEIROS; CRIAÇÃO E MANUTENÇÃO DE SITES INFORMÁTICOS (WEBSITES) PARA TERCEIROS; ELABORAÇÃO (CONCEÇÃO) DE PROGRAMAS DE COMPUTADOR; ENGENHARIA; ENSAIOS DE MATERIAIS EM ESTADO BRUTO; TESTES A MATERIAIS; SERVIÇOS DE ANÁLISE QUÍMICA PARA USO EM ENSAIOS DE MATERIAIS; INSTALAÇÃO DE PROGRAMAS DE COMPUTADOR; MANUTENÇÃO DE PROGRAMAS DE COMPUTADORES; SERVIÇOS DE ENSAIO DE MATERIAIS; ENSAIO E ANÁLISE DE MATERIAIS; SERVIÇOS DE ASSESSORIA RELACIONADOS COM ENSAIO DE MATERIAIS; PESQUISAS EM MECÂNICA; INVESTIGAÇÃO MECÂNICA; INVESTIGAÇÃO RELACIONADA COM ENGENHARIA MECÂNICA; FORNECIMENTO DE MOTORES DE BUSCA PARA A INTERNET; PROJETOS E ESTUDOS DE PESQUISAS TÉCNICAS; SERVIÇOS DE INVESTIGAÇÃO TÉCNICA; INVESTIGAÇÃO RELACIONADA COM TÉCNICAS DETELECOMUNICAÇÃO; ATUALIZAÇÃO DE PROGRAMAS DE COMPUTADOR; SERVIÇOS PARA ATUALIZAÇÃO DE PROGRAMAS DE COMPUTADOR; SERVIÇOS DE ATUALIZAÇÃO DE PROGRAMAS DE COMPUTADOR; DESENVOLVIMENTO E ATUALIZAÇÃO DE PROGRAMAS DE COMPUTADOR; ATUALIZAÇÃO DE PROGRAMAS DE COMPUTADOR PARA TERCEIROS; MANUTENÇÃO E ATUALIZAÇÃO DE PROGRAMAS DE COMPUTADOR; ATUALIZAÇÃO E MANUTENÇÃO DE PROGRAMAS DE COMPUTADOR; CRIAÇÃO, ATUALIZAÇÃO E ADAPTAÇÃO DE PROGRAMAS DE COMPUTADOR; ATUALIZAÇÃO E MANUTENÇÃO DE SOFTWARE E PROGRAMAS DE COMPUTADOR; ALUGUER DE COMPUTADORES E DE PROGRAMAS DE COMPUTADORES; INSTALAÇÃO E MANUTENÇÃO DE PROGRAMAS DE COMPUTADOR; PROGRAMAÇÃO DE COMPUTADORES E MANUTENÇÃO DE PROGRAMAS INFORMÁTICOS; MANUTENÇÃO DE PROGRAMAS DE COMPUTADOR; PROGRAMAS INFORMÁTICOS (CÓPIA DE -); ESTUDO DE PROJETOS TÉCNICOS; ESTUDOS DE PROJETOS TÉCNICOS; REALIZAÇÃO DE ESTUDOS DE PROJETOS TÉCNICOS; REALIZAÇÃO DE ESTUDOS DE PROJETOS TÉCNICOS PARA PROJETOS DE CONSTRUÇÃO; ESTUDOS DE PROJETOS TÉCNICOS NA ÁREA DA CONSTRUÇÃO; PREPARAÇÃO DE RELATÓRIOS RELACIONADOS COM ESTUDOS DE PROJETOS TÉCNICOS PARA PROJETOS DE CONSTRUÇÃO; ESTUDO DE PROJETOS TÉCNICOS NO DOMÍNIO DO HARDWARE E DO SOFTWARE INFORMÁTICO; ESTUDOS DE PROJETOS TÉCNICOS NA ÁREA DA COMPENSAÇÃO DAS EMISSÕES DE CARBONO; REALIZAÇÃO DE ESTUDOS DE PESQUISAS E PROJETOS TÉCNICOS SOBRE O USO DE ENERGIAS RENOVÁVEIS; FORNECIMENTO DE INFORMAÇÕES EM MATÉRIA DE ESTUDOS DE PROJETOS TÉCNICOS E DE INVESTIGAÇÃO RELACIONADOS COM A UTILIZAÇÃO DE ENERGIA NATURAL
- (591)
- (540)
- (531) 2.9.4
-
- (210) **666268** MNA
- (220) 2021.05.17
- (300)
- (730) **PT AMI - TECNOLOGIAS PARA TRANSPORTES, S.A.**
- (511) 09 DISPOSITIVOS ELÉTRICOS PARA IGNIÇÃO À DISTÂNCIA; ACUMULADORES ELÉTRICOS; AGENDAS ELETRÓNICAS; ANALISADORES COMPUTORIZADOS DE MOTORES DE VEÍCULOS; APARELHOS PARA ANÁLISE, SEM SER PARA USO MÉDICO; APARELHOS DE ENSINO AUDIOVISUAL;

DISTRIBUIDORES ELÉTRICOS; AUTÓMATOS DE MÚSICA DE PRÉ-PAGAMENTO; APARELHOS DESMAGNETIZADORES DE BANDAS OU FITAS MAGNÉTICAS; DISTRIBUIDORES DE BILHETES; APARELHOS DE CONTABILIDADE; CAIXAS REGISTRADORAS; CALCULADORAS DE BOLSO; MÁQUINAS DE CALCULAR; DISCOS DE CÁLCULO; APARELHOS CINEMATOGRÁFICOS; CÂMARAS DE VÍDEO; CARTÕES IMPRESSOS (MAGNÉTICOS); CARTÕES MAGNÉTICOS DE IDENTIFICAÇÃO; CASSETES DE VÍDEO; DISPOSITIVOS PARA A MONTAGEM DE FILMES CINEMATOGRÁFICOS; FILMES IMPRESSIONADOS; CIRCUITOS INTEGRADOS; BRACELETES DE IDENTIFICAÇÃO CODIFICADAS, MAGNÉTICAS; CODIFICADORES MAGNÉTICOS; LEITORES DE CÓDIGOS DE BARRAS; DISCOS COMPACTOS; PROGRAMAS DE COMPUTADOR; COMPUTADORES; IMPRESSORAS PARA COMPUTADORES; MEMÓRIAS PARA COMPUTADORES; NOTEBOOKS ELETRÔNICOS; PERIFÉRICOS DE COMPUTADORES; CONTACTOS ELÉTRICOS; APARELHOS DE CONTROLE DE POTÊNCIA (ELÉTRICOS); APARELHOS DE CONTROLE DE FRANQUIAS; CRONÓGRAFOS (APARELHOS DE REGISTO DO TEMPO); SUPORTES DE DADOS ÓTICOS; SUPORTES DE DADOS MAGNÉTICOS; APARELHOS DE ENCAIXILHAR PARA DIAPOSITIVOS; APARELHOS DE PROJEÇÃO DE DIAPOSITIVOS; DISCOS COMPACTOS (ÁUDIO E VÍDEO); DISCOS MAGNÉTICOS; DISCOS ÓTICOS; ECRÃS DE VÍDEO; EMISSORES DE SINAIS ELETRÔNICOS; EMISSORES (TELECOMUNICAÇÕES); ETIQUETAS ELETRÔNICAS; MÁQUINAS DE FATURAR; FIBRAS ÓTICAS (FIOS CONDUTORES DE RAIOS LUMINOSOS); FIOS ELÉTRICOS; FIOS MAGNÉTICOS; FIOS TELEFÔNICOS; FITAS DE LIMPEZA DE CABEÇAS DE LEITURA; GRAVADORES OU REGISTRADORES DE FITA MAGNÉTICA; GRAVADORES DE FITAS MAGNÉTICAS; FITAS MAGNÉTICAS VIRGENS PARA GRAVADORES; FITAS DE VÍDEO; FILMES DE VÍDEO; FITAS DE VÍDEO VIRGENS; FOTOCOPIADORAS; ESTANTES SECADORAS PARA A FOTOGRAFIA; SECADORES DE IMPRESSÃO (APARELHOS FOTOGRÁFICOS); APARELHOS FOTOGRÁFICOSDESCARTÁVEIS; APARELHOS TOPOGRÁFICOS (ELETRÔNICOS); APARELHOS TOPOGRÁFICOS (ELÉTRICOS); VISORES FOTOGRÁFICOS; DISCOS GRAVADOS COM IMAGENS; APARELHOS DE REGISTO DE SOM E IMAGEM; DISPOSITIVOS DE REGISTO PARA SUPORTES DE SOM E IMAGEM; APARELHOS DE INTERCOMUNICAÇÃO; APARELHOS INTERCOMUNICADORES DE VÍDEO; APARELHOS INTERCOMUNICADORES TELEFÔNICOS; INTERFACES (INFORMÁTICA); LEITORES DE DISCOS COMPACTOS; LEITORES (INFORMÁTICA); LEITORES ÓTICOS; LIGAÇÕES DE LINHAS ELÉTRICAS; ELÉTRICAS (LIGAÇÕES DE LINHAS -); TOMADAS DE CORRENTE, FICHAS E OUTROS CONTACTOS (LIGAÇÕES ELÉTRICAS); CARTÕES MAGNÉTICOS CODIFICADOS; CARTÕES MULTIBANCO MAGNÉTICOS; MECANISMOS DE ACIONAMENTO DE DISCOS (INFORMÁTICA); INSTRUMENTOS MATEMÁTICOS; MICROPROCESSADORES; MONITORES; APARELHOS E INSTRUMENTOS NÁUTICOS; APARELHOS E INSTRUMENTOS DE SOCORRO NÁUTICO; APARELHOS DE NAVEGAÇÃO (COMPUTADORES DE BORDO); APARELHOS DE NAVEGAÇÃO PARA VEÍCULOS (COMPUTADORES DE BORDO); APARELHOS DE NAVEGAÇÃO POR SATÉLITE; INSTRUMENTOS DE NAVEGAÇÃO; APARELHOS E INSTRUMENTOS DE NAVEGAÇÃO; INSTRUMENTOS ELÉTRICOS DE NAVEGAÇÃO; MECANISMOS PARA APARELHOS DE PRÉ-PAGAMENTO; UNIDADES CENTRAIS DE

PROCESSAMENTO; UNIDADES CENTRAIS DE PROCESSAMENTO DE COMPUTADOR; PLACAS DE UNIDADES CENTRAIS DE PROCESSAMENTO; PROGRAMAS DE COMPUTADOR (REGISTADOS); PROGRAMAS DE COMPUTADOR GRAVADOS; PROGRAMAS DE JOGOS DE COMPUTADOR GRAVADOS; PROGRAMAS DE COMPUTADOR PARA JOGOS; PROGRAMAS DE COMPUTADOR PARA JOGAR JOGOS; PROGRAMAS DE JOGOS DE COMPUTADOR (SOFTWARE); PROGRAMAS DE COMPUTADOR DESCARREGÁVEIS; PROGRAMAS DE JOGOS DE COMPUTADOR DESCARREGÁVEIS; PROGRAMAS DE JOGOS DE COMPUTADOR DESCARREGÁVEIS DE JOGOS DE COMPUTADOR; PROGRAMAS DO SISTEMA DE EXPLORAÇÃO REGISTRADOS (PARA COMPUTADORES); APARELHOS DE PROJEÇÃO; APARELHOS DE PROJEÇÃO FOTOGRÁFICA; APARELHOS DE PROJEÇÃO DE SLIDES; APARELHOS DE PROJEÇÃO DE TRANSPARÊNCIAS; TELAS DE PROJEÇÃO; TELAS DE PROJEÇÃO PARA FILMES CINEMATOGRÁFICOS; APARELHOS DE RÁDIO PARA VEÍCULOS; RECEPTORES SEM FIOS(ÁUDIO, VÍDEO); REGISTRADORAS (CAIXAS -); SCANNERS; TRANSMISSORES PARA A TRANSMISSÃO DE SINAIS ELETRÔNICOS; APARELHOS ELETRÔNICOS PARA O CONTROLE REMOTO DE SINAIS; SISTEMAS DE DISTRIBUIÇÃO DE SINAIS ELETRÔNICOS DE ÁUDIO VÍDEO; SINAIS MECÂNICOS; SINAIS LUMINOSOS; SUPORTES DE DADOS ÓTICOS CONTENDO SOFTWARE GRAVADO; APARELHOS DE LIMPEZA PARA SUPORTES DE DADOS MAGNÉTICOS OU ÓTICOS; TAXÍMETROS; TAQUÍMETROS; TELECOPIADORES; TRANSMISSORES DE RADIOFREQUÊNCIA; TRANSMISSORES DE RADIODIFUSÃO; TRANSMISSORES TELEFÔNICOS; APARELHOS DE TELEVISÃO; FILTROS PARA APARELHOS DE TELEVISÃO; APARELHOS DE VISUALIZAÇÃO DE TELEVISÃO; MECANISMOS DE PRÉ-PAGAMENTO PARA TELEVISORES; TRANSMISSORES (TELECOMUNICAÇÕES); SOFTWARE PARA O TRATAMENTO DA INFORMAÇÃO; SISTEMAS PARA O TRATAMENTO DA INFORMAÇÃO; EQUIPAMENTO ELETRÔNICO PARA O TRATAMENTO DA INFORMAÇÃO; MÁQUINAS PARA O TRATAMENTO DE TEXTO; UNIDADES DE BANDA MAGNÉTICA (INFORMÁTICA); CONTROLADORES DE VELOCIDADE PARA VEÍCULOS; SISTEMAS DE CONTROLO DE VELOCIDADE PARA VEÍCULOS; APARELHOS DE CONTROLO DA VELOCIDADE PARA VEÍCULOS; APARELHOS ELÉTRICOS DE VIGILÂNCIA; APARELHOS DE VIGILÂNCIA DE ALVOS (ELÉTRICOS); DISPOSITIVOS DE COMUTAÇÃO (ELÉTRICOS); DISPOSITIVOS ELÉTRICOS DE REGISTO DE PONTUAÇÕES; DISPOSITIVOS DE FECHO DE SEGURANÇA (ELÉTRICOS); DISPOSITIVOS DE PROCURA DE ALVOS (ELÉTRICOS); BASTÕES QUENTES (DISPOSITIVOS ELÉTRICOS DE PROTEÇÃO); DISPOSITIVOS DE COMUNICAÇÕES DIGITAIS MÓVEIS E ELÉTRICOS; DISPOSITIVOS PARA ARMAZENAMENTO DE INFORMAÇÃO (ELÉTRICOS OU ELETRÔNICOS); DISPOSITIVOS ELÉTRICOS DE FIXAÇÃO FITA ADESIVA (INSTRUMENTOS DE MEDIDA); CONTROLADORES SEM FIOS PARA MONITORIZAÇÃO E CONTROLO REMOTOS DO FUNCIONAMENTO E DO ESTADO DE OUTROS DISPOSITIVOS OU SISTEMAS ELÉTRICOS, ELETRÔNICOS OU MECÂNICOS; GRELHAS PARA ACUMULADORES ELÉTRICOS; PLACAS PARA ACUMULADORES ELÉTRICOS; ACUMULADORES ELÉTRICOS (APARELHOS PARA RECARGA DOS -); APARELHOS PARA RECARGA DE ACUMULADORES ELÉTRICOS; AGENDAS ELETRÔNICAS PESSOAIS; ESTOJOSPARA AGENDAS ELETRÔNICAS; APARELHOS PARA ANÁLISE, SEM SER PARA USO MEDICINAL; APARELHOS DE ANÁLISE FÍSICA

(SEM SER PARA USO MÉDICO); APARELHOS AUDIOVISUAIS DE ENSINO; APARELHOS DE DISTRIBUIÇÃO AUTOMÁTICA; MARCADORES AUTOMÁTICOS DE TELEFONES; MÁQUINAS DE DISTRIBUIÇÃO AUTOMÁTICA DE BILHETES; DISTRIBUIDORES ELETRÔNICOS DE BILHETES DE PARQUES DE ESTACIONAMENTO; DISPENSADORES DE BILHETES; MÁQUINAS DE CONTABILIDADE; SOFTWARE PARA A CONTABILIDADE DE GÁS DE EFEITO DE ESTUFA; SOFTWARE PARA CONTABILIDADE EM REDES NO DOMÍNIO DAS TELECOMUNICAÇÕES; SOFTWARE PARA CONTABILIDADE; MÁQUINAS CALCULADORAS DE PREÇOS; CÂMARAS (APARELHOS CINEMATOGRÁFICOS); LEITORES DE VIDEOCASSETE; CASSETES DE VÍDEO VIRGENS; CINEMATOGRÁFICOS (APARELHOS -); PELÍCULAS CINEMATOGRÁFICAS IMPRESSIONADAS; PROGRAMAS DE COMPUTADOR REGISTRADOS; IMPRESSORAS PARA USO COM COMPUTADORES; IMPRESSORAS DE DOCUMENTOS PARA COMPUTADORES; MEMÓRIAS PARA UTILIZAÇÃO COM COMPUTADORES; HARDWARE DE MEMÓRIA DE COMPUTADORES; COMPUTADORES PORTÁTEIS (NOTEBOOKS); NETBOOKS (COMPUTADORES); ESTOJOS ADAPTADOS PARA NOTEBOOKS (COMPUTADORES PORTÁTEIS); PERIFÉRICOS DE COMPUTADORES SEM FIOS; DISPOSITIVOS PERIFÉRICOS DE COMPUTADORES; UNIDADES DE JUNTAS (CONTACTOS ELÉTRICOS); CONTACTOS ELÉTRICOS EM METAIS PRECIOSOS; SUPORTES DE DADOS MAGNÉTICOS PRÉ-GRAVADOS; SUPORTES DE REGISTOS (DADOS) MAGNÉTICOS VIRGENS; APARELHOS DE DIAGNÓSTICO, NÃO SENDO PARA USO MÉDICO; APARELHOS DE ULTRASSOM DE DIAGNÓSTICO, SEM SER PARA USO MÉDICO; APARELHOS PARA ENCAIXILHAR DIAPOSITIVOS; DIAPOSITIVOS; UNIDADES DE DISCO ÓTICO; ECRÃS DE PROJEÇÃO DE VÍDEO; ECRÃS PARA APARELHOS DE JOGOS DE VÍDEO DE CONSUMIDOR

42 ALOJAMENTO DE SÍTIOS WEB (WEB SITES); ALOJAMENTO DE ESPAÇO DE MEMÓRIA PARA SITES; SERVIÇOS DE ALOJAMENTO DE SITES DE INTERNET E SOFTWARE COMO SERVIÇO E ALUGUER DE SOFTWARE; ALUGUER DE COMPUTADORES; ALUGUER DE PROGRAMAS DE COMPUTADOR; ANÁLISE PARA IMPLEMENTAÇÃO DE SISTEMAS DE COMPUTADORES; RECONSTITUIÇÃO DE BASE DE DADOS; ALUGUER DE COMPUTADORES E SOFTWARE; ALUGUER DE COMPUTADORES E DE SOFTWARE; CONSULTADORIA EM MATÉRIA DE SEGURANÇA DE COMPUTADORES; CONSULTADORIA RELATIVA A COMPUTADORES; CONSULTADORIA PROFISSIONAL EM MATÉRIA DE COMPUTADORES; PROGRAMAÇÃO DE COMPUTADORES PARA TERCEIROS; PROGRAMAÇÃO DE COMPUTADORES PARA A INTERNET; PROGRAMAÇÃO DE COMPUTADORES; CONCEÇÃO DE SISTEMAS INFORMÁTICOS; SERVIÇOS DE CONCEÇÃO DE SISTEMAS INFORMÁTICOS; SERVIÇOS DE CONCEÇÃO RELACIONADOS COM SISTEMAS INFORMÁTICOS; SERVIÇOS DE ASSESSORIA RELACIONADOS COM A CONCEÇÃO DE SISTEMAS INFORMÁTICOS; CONVERSÃO DE DADOS E DE PROGRAMAS INFORMÁTICOS (EXCETO CONVERSÃO FÍSICA); CONVERSÃO DE PROGRAMAS E DADOS INFORMÁTICOS, EXCETO CONVERSÃO FÍSICA; CONVERSÃO DE DADOS OU DOCUMENTOS DE SUPORTE FÍSICO PARA FORMATO ELETRÔNICO; CÓPIA DE PROGRAMAS INFORMÁTICOS; CRIAÇÃO E MANUTENÇÃO DE WEB SITES PARA TERCEIROS; CRIAÇÃO E MANUTENÇÃO DE WEBSITES PARA TERCEIROS; CRIAÇÃO E MANUTENÇÃO DE SITES INFORMÁTICOS (WEBSITES) PARA TERCEIROS;

ELABORAÇÃO (CONCEÇÃO) DE PROGRAMAS DE COMPUTADOR; ENGENHARIA; ENSAIOS DE MATERIAIS EM ESTADO BRUTO; TESTES A MATERIAIS; SERVIÇOS DE ANÁLISE QUÍMICA PARA USO EM ENSAIOS DE MATERIAIS; INSTALAÇÃO DE PROGRAMAS DE COMPUTADOR; MANUTENÇÃO DE PROGRAMAS DE COMPUTADORES; SERVIÇOS DE ENSAIO DE MATERIAIS; ENSAIO E ANÁLISE DE MATERIAIS; SERVIÇOS DE ASSESSORIA RELACIONADOS COM ENSAIO DE MATERIAIS; PESQUISAS EM MECÂNICA; INVESTIGAÇÃO MECÂNICA; INVESTIGAÇÃO RELACIONADA COM ENGENHARIA MECÂNICA; FORNECIMENTO DE MOTORES DE BUSCA PARA A INTERNET; PROJETOS E ESTUDOS DE PESQUISAS TÉCNICAS; SERVIÇOS DE INVESTIGAÇÃO TÉCNICA; INVESTIGAÇÃO RELACIONADA COM TÉCNICAS DETELECOMUNICAÇÃO; ATUALIZAÇÃO DE PROGRAMAS DE COMPUTADOR; SERVIÇOS PARA ATUALIZAÇÃO DE PROGRAMAS DE COMPUTADOR; SERVIÇOS DE ATUALIZAÇÃO DE PROGRAMAS DE COMPUTADOR; DESENVOLVIMENTO E ATUALIZAÇÃO DE PROGRAMAS DE COMPUTADOR; ATUALIZAÇÃO DE PROGRAMAS DE COMPUTADOR PARA TERCEIROS; MANUTENÇÃO E ATUALIZAÇÃO DE PROGRAMAS DE COMPUTADOR; ATUALIZAÇÃO E MANUTENÇÃO DE PROGRAMAS DE COMPUTADOR; CRIAÇÃO, ATUALIZAÇÃO E ADAPTAÇÃO DE PROGRAMAS DE COMPUTADOR; ATUALIZAÇÃO E MANUTENÇÃO DE SOFTWARE E PROGRAMAS DE COMPUTADOR; ALUGUER DE COMPUTADORES E DE PROGRAMAS DE COMPUTADORES; INSTALAÇÃO E MANUTENÇÃO DE PROGRAMAS DE COMPUTADOR; PROGRAMAÇÃO DE COMPUTADORES E MANUTENÇÃO DE PROGRAMAS INFORMÁTICOS; MANUTENÇÃO DE PROGRAMAS DE COMPUTADOR; PROGRAMAS INFORMÁTICOS (CÓPIA DE -); ESTUDO DE PROJETOS TÉCNICOS; ESTUDOS DE PROJETOS TÉCNICOS; REALIZAÇÃO DE ESTUDOS DE PROJETOS TÉCNICOS; REALIZAÇÃO DE ESTUDOS DE PROJETOS TÉCNICOS PARA PROJETOS DE CONSTRUÇÃO; ESTUDOS DE PROJETOS TÉCNICOS NA ÁREA DA CONSTRUÇÃO; PREPARAÇÃO DE RELATÓRIOS RELACIONADOS COM ESTUDOS DE PROJETOS TÉCNICOS PARA PROJETOS DE CONSTRUÇÃO; ESTUDO DE PROJETOS TÉCNICOS NO DOMÍNIO DO HARDWARE E DO SOFTWARE INFORMÁTICO; ESTUDOS DE PROJETOS TÉCNICOS NA ÁREA DA COMPENSAÇÃO DAS EMISSÕES DE CARBONO; REALIZAÇÃO DE ESTUDOS DE PESQUISAS E PROJETOS TÉCNICOS SOBRE O USO DE ENERGIAS RENOVÁVEIS; FORNECIMENTO DE INFORMAÇÕES EM MATÉRIA DE ESTUDOS DE PROJETOS TÉCNICOS E DE INVESTIGAÇÃO RELACIONADOS COM A UTILIZAÇÃO DE ENERGIA NATURAL

(591)

(540)

(531) 2.9.4



- (210) **666269** **MNA**
- (220) 2021.05.17
- (300)
- (730) **PT AMI - TECNOLOGIAS PARA TRANSPORTES, S.A.**
- (511) 09 DISPOSITIVOS ELÉTRICOS PARA IGNIÇÃO À DISTÂNCIA; ACUMULADORES ELÉTRICOS; AGENDAS ELETRÔNICAS; ANALISADORES COMPUTORIZADOS DE MOTORES DE VEÍCULOS; APARELHOS PARA ANÁLISE, SEM SER PARA USO MÉDICO; APARELHOS DE ENSINO AUDIOVISUAL; DISTRIBUIDORES ELÉTRICOS; AUTÔMATOS DE MÚSICA DE PRÉ-PAGAMENTO; APARELHOS DESMAGNETIZADORES DE BANDAS OU FITAS MAGNÉTICAS; DISTRIBUIDORES DE BILHETES; APARELHOS DE CONTABILIDADE; CAIXAS REGISTRADORAS; CALCULADORAS DE BOLSO; MÁQUINAS DE CALCULAR; DISCOS DE CÁLCULO; APARELHOS CINEMATOGRÁFICOS; CÂMARAS DE VÍDEO; CARTÕES IMPRESSOS (MAGNÉTICOS); CARTÕES MAGNÉTICOS DE IDENTIFICAÇÃO; CASSETES DE VÍDEO; DISPOSITIVOS PARA A MONTAGEM DE FILMES CINEMATOGRÁFICOS; FILMES IMPRESSIONADOS; CIRCUITOS INTEGRADOS; BRACELETES DE IDENTIFICAÇÃO CODIFICADAS, MAGNÉTICAS; CODIFICADORES MAGNÉTICOS; LEITORES DE CÓDIGOS DE BARRAS; DISCOS COMPACTOS; PROGRAMAS DE COMPUTADOR; COMPUTADORES; IMPRESSORAS PARA COMPUTADORES; MEMÓRIAS PARA COMPUTADORES; NOTEBOOKS ELETRÔNICOS; PERIFÉRICOS DE COMPUTADORES; CONTACTOS ELÉTRICOS; APARELHOS DE CONTROLE DE POTÊNCIA (ELÉTRICOS); APARELHOS DE CONTROLE DE FRANQUIAS; CRONÓGRAFOS (APARELHOS DE REGISTO DO TEMPO); SUPORTES DE DADOS ÓTICOS; SUPORTES DE DADOS MAGNÉTICOS; APARELHOS DE ENCAIXILHAR PARA DIAPOSITIVOS; APARELHOS DE PROJEÇÃO DE DIAPOSITIVOS; DISCOS COMPACTOS (ÁUDIO E VÍDEO); DISCOS MAGNÉTICOS; DISCOS ÓTICOS; ECRÃS DE VÍDEO; EMISSORES DE SINAIS ELETRÔNICOS; EMISSORES (TELECOMUNICAÇÕES); ETIQUETAS ELETRÔNICAS; MÁQUINAS DE FATURAR; FIBRAS ÓTICAS (FIOS CONDUTORES DE RAIOS LUMINOSOS); FIOS ELÉTRICOS; FIOS MAGNÉTICOS; FIOS TELEFÔNICOS; FITAS DE LIMPEZA DE CABEÇAS DE LEITURA; GRAVADORES OU REGISTRADORES DE FITA MAGNÉTICA; GRAVADORES DE FITAS MAGNÉTICAS; FITAS MAGNÉTICAS VIRGENS PARA GRAVADORES; FITAS DE VÍDEO; FILMES DE VÍDEO; FITAS DE VÍDEO VIRGENS; FOTOCOPIADORAS; ESTANTES SECADORAS PARA A FOTOGRAFIA; SECADORES DE IMPRESSÃO (APARELHOS FOTOGRÁFICOS); APARELHOS FOTOGRÁFICOSDESCARTÁVEIS; APARELHOS TOPOGRÁFICOS (ELETRÔNICOS); APARELHOS TOPOGRÁFICOS (ELÉTRICOS); VISORES FOTOGRÁFICOS; DISCOS GRAVADOS COM IMAGENS; APARELHOS DE REGISTO DE SOM E IMAGEM; DISPOSITIVOS DE REGISTO PARA SUPORTES DE SOM E IMAGEM; APARELHOS DE INTERCOMUNICAÇÃO; APARELHOS INTERCOMUNICADORES DE VÍDEO; APARELHOS INTERCOMUNICADORES TELEFÔNICOS; INTERFACES (INFORMÁTICA); LEITORES DE DISCOS COMPACTOS; LEITORES (INFORMÁTICA); LEITORES ÓTICOS; LIGAÇÕES DE LINHAS ELÉTRICAS; ELÉTRICAS (LIGAÇÕES DE LINHAS -); TOMADAS DE CORRENTE, FICHAS E OUTROS CONTACTOS (LIGAÇÕES ELÉTRICAS); CARTÕES MAGNÉTICOS CODIFICADOS; CARTÕES MULTIBANCO MAGNÉTICOS; MECANISMOS DE ACIONAMENTO DE DISCOS (INFORMÁTICA); INSTRUMENTOS MATEMÁTICOS; MICROPROCESSADORES; MONITORES; APARELHOS E INSTRUMENTOS NÁUTICOS; APARELHOS E INSTRUMENTOS DE SOCORRO NÁUTICO; APARELHOS DE NAVEGAÇÃO (COMPUTADORES DE BORDO); APARELHOS DE NAVEGAÇÃO PARA VEÍCULOS (COMPUTADORES DE BORDO); APARELHOS DE NAVEGAÇÃO POR SATÉLITE; INSTRUMENTOS DE NAVEGAÇÃO; APARELHOS E INSTRUMENTOS DE NAVEGAÇÃO; INSTRUMENTOS ELÉTRICOS DE NAVEGAÇÃO; MECANISMOS PARA APARELHOS DE PRÉ-PAGAMENTO; UNIDADES CENTRAIS DE PROCESSAMENTO; UNIDADES CENTRAIS DE PROCESSAMENTO DE COMPUTADOR; PLACAS DE UNIDADES CENTRAIS DE PROCESSAMENTO; PROGRAMAS DE COMPUTADOR (REGISTADOS); PROGRAMAS DE COMPUTADOR GRAVADOS; PROGRAMAS DE JOGOS DE COMPUTADOR GRAVADOS; PROGRAMAS DE COMPUTADOR PARA JOGOS; PROGRAMAS DE COMPUTADOR PARA JOGAR JOGOS; PROGRAMAS DE JOGOS DE COMPUTADOR (SOFTWARE); PROGRAMAS DE COMPUTADOR DESCARREGÁVEIS; PROGRAMAS DE JOGOS DE COMPUTADOR DESCARREGÁVEIS; PROGRAMAS DE JOGOS DE COMPUTADOR; PROGRAMAS DO SISTEMA DE EXPLORAÇÃO REGISTRADOS (PARA COMPUTADORES); APARELHOS DE PROJEÇÃO; APARELHOS DE PROJEÇÃO FOTOGRÁFICA; APARELHOS DE PROJEÇÃO DE SLIDES; APARELHOS DE PROJEÇÃO DE TRANSPARÊNCIAS; TELAS DE PROJEÇÃO; TELAS DE PROJEÇÃO PARA FILMES CINEMATOGRÁFICOS; APARELHOS DE RÁDIO PARA VEÍCULOS; RECEPTORES SEM FIOS(ÁUDIO, VÍDEO); REGISTRADORAS (CAIXAS -); SCANNERS; TRANSMISSORES PARA A TRANSMISSÃO DE SINAIS ELETRÔNICOS; APARELHOS ELETRÔNICOS PARA O CONTROLE REMOTO DE SINAIS; SISTEMAS DE DISTRIBUIÇÃO DE SINAIS ELETRÔNICOS DE ÁUDIO VÍDEO; SINAIS MECÂNICOS; SINAIS LUMINOSOS; SUPORTES DE DADOS ÓTICOS CONTENDO SOFTWARE GRAVADO; APARELHOS DE LIMPEZA PARA SUPORTES DE DADOS MAGNÉTICOS OU ÓTICOS; TAXÍMETROS; TAQUÍMETROS; TELECOPIADORES; TRANSMISSORES DE RADIOFREQUÊNCIA; TRANSMISSORES DE RADIODIFUSÃO; TRANSMISSORES TELEFÔNICOS; APARELHOS DE TELEVISÃO; FILTROS PARA APARELHOS DE TELEVISÃO; APARELHOS DE VISUALIZAÇÃO DE TELEVISÃO; MECANISMOS DE PRÉ-PAGAMENTO PARA TELEVISORES; TRANSMISSORES (TELECOMUNICAÇÕES); SOFTWARE PARA O TRATAMENTO DA INFORMAÇÃO; SISTEMAS PARA O TRATAMENTO DA INFORMAÇÃO; EQUIPAMENTO ELETRÔNICO PARA O TRATAMENTO DA INFORMAÇÃO; MÁQUINAS PARA O TRATAMENTO DE TEXTO; UNIDADES DE BANDA MAGNÉTICA (INFORMÁTICA); CONTROLADORES DE VELOCIDADE PARA VEÍCULOS; SISTEMAS DE CONTROLO DE VELOCIDADE PARA VEÍCULOS; APARELHOS DE CONTROLO DA VELOCIDADE PARA VEÍCULOS; APARELHOS ELÉTRICOS DE VIGILÂNCIA; APARELHOS DE VIGILÂNCIA DE ALVOS (ELÉTRICOS); DISPOSITIVOS DE COMUTAÇÃO (ELÉTRICOS); DISPOSITIVOS ELÉTRICOS DE REGISTO DE PONTUAÇÕES; DISPOSITIVOS DE FECHO DE SEGURANÇA (ELÉTRICOS); DISPOSITIVOS DE PROCURA DE ALVOS (ELÉTRICOS); BASTÕES QUENTES (DISPOSITIVOS ELÉTRICOS DE PROTEÇÃO); DISPOSITIVOS DE COMUNICAÇÕES DIGITAIS MÓVEIS E ELÉTRICOS; DISPOSITIVOS PARA ARMAZENAMENTO DE INFORMAÇÃO (ELÉTRICOS OU ELETRÔNICOS); DISPOSITIVOS ELÉTRICOS DE FIXAÇÃO FITA ADESIVA (INSTRUMENTOS DE

MEDIDA); CONTROLADORES SEM FIOS PARA MONITORIZAÇÃO E CONTROLO REMOTOS DO FUNCIONAMENTO E DO ESTADO DE OUTROS DISPOSITIVOS OU SISTEMAS ELÉTRICOS, ELETRÓNICOS OU MECÂNICOS; GRELHAS PARA ACUMULADORES ELÉTRICOS; PLACAS PARA ACUMULADORES ELÉTRICOS; ACUMULADORES ELÉTRICOS (APARELHOS PARA RECARGA DOS -); APARELHOS PARA RECARGA DE ACUMULADORES ELÉTRICOS; AGENDAS ELETRÓNICAS PESSOAIS; ESTOJOS PARA AGENDAS ELETRÓNICAS; APARELHOS PARA ANÁLISE, SEM SER PARA USO MEDICINAL; APARELHOS DE ANÁLISE FÍSICA (SEM SER PARA USO MÉDICO); APARELHOS AUDIOVISUAIS DE ENSINO; APARELHOS DE DISTRIBUIÇÃO AUTOMÁTICA; MARCADORES AUTOMÁTICOS DE TELEFONES; MÁQUINAS DE DISTRIBUIÇÃO AUTOMÁTICA DE BILHETES; DISTRIBUIDORES ELETRÓNICOS DE BILHETES DE PARQUES DE ESTACIONAMENTO; DISPENSADORES DE BILHETES; MÁQUINAS DE CONTABILIDADE; SOFTWARE PARA A CONTABILIDADE DE GÁS DE EFEITO DE ESTUFA; SOFTWARE PARA CONTABILIDADE EM REDES NO DOMÍNIO DAS TELECOMUNICAÇÕES; SOFTWARE PARA CONTABILIDADE; MÁQUINAS CALCULADORAS DE PREÇOS; CÂMARAS (APARELHOS CINEMATOGRÁFICOS); LEITORES DE VIDEOCASSETE; CASSETES DE VÍDEO VIRGENS; CINEMATOGRÁFICOS (APARELHOS -); PELÍCULAS CINEMATOGRÁFICAS IMPRESSIONADAS; PROGRAMAS DE COMPUTADOR REGISTRADOS; IMPRESSORAS PARA USO COM COMPUTADORES; IMPRESSORAS DE DOCUMENTOS PARA COMPUTADORES; MEMÓRIAS PARA UTILIZAÇÃO COM COMPUTADORES; HARDWARE DE MEMÓRIA DE COMPUTADORES; COMPUTADORES PORTÁTEIS (NOTEBOOKS); NETBOOKS (COMPUTADORES); ESTOJOS ADAPTADOS PARA NOTEBOOKS (COMPUTADORES PORTÁTEIS); PERIFÉRICOS DE COMPUTADORES SEM FIOS; DISPOSITIVOS PERIFÉRICOS DE COMPUTADORES; UNIDADES DE JUNTAS (CONTACTOS ELÉTRICOS); CONTACTOS ELÉTRICOS EM METAIS PRECIOSOS; SUPORTES DE DADOS MAGNÉTICOS PRÉ-GRAVADOS; SUPORTES DE REGISTOS (DADOS) MAGNÉTICOS VIRGENS; APARELHOS DE DIAGNÓSTICO, NÃO SENDO PARA USO MÉDICO; APARELHOS DE ULTRASSOM DE DIAGNÓSTICO, SEM SER PARA USO MÉDICO; APARELHOS PARA ENCAIXILHAR DIAPOSITIVOS; DIAPOSITIVOS; UNIDADES DE DISCO ÓTICO; ECRÃS DE PROJEÇÃO DE VÍDEO; ECRÃS PARA APARELHOS DE JOGOS DE VÍDEO DE CONSUMIDOR

42 ALOJAMENTO DE SÍTIOS WEB (WEB SITES); ALOJAMENTO DE ESPAÇO DE MEMÓRIA PARA SITES; SERVIÇOS DE ALOJAMENTO DE SITES DE INTERNET E SOFTWARE COMO SERVIÇO E ALUGUER DE SOFTWARE; ALUGUER DE COMPUTADORES; ALUGUER DE PROGRAMAS DE COMPUTADOR; ANÁLISE PARA IMPLEMENTAÇÃO DE SISTEMAS DE COMPUTADORES; RECONSTITUIÇÃO DE BASE DE DADOS; ALUGUER DE COMPUTADORES E SOFTWARE; ALUGUER DE COMPUTADORES E DE SOFTWARE; CONSULTADORIA EM MATÉRIA DE SEGURANÇA DE COMPUTADORES; CONSULTADORIA RELATIVA A COMPUTADORES; CONSULTADORIA PROFISSIONAL EM MATÉRIA DE COMPUTADORES; PROGRAMAÇÃO DE COMPUTADORES PARA TERCEIROS; PROGRAMAÇÃO DE COMPUTADORES PARA A INTERNET; PROGRAMAÇÃO DE COMPUTADORES; CONCEÇÃO DE SISTEMAS INFORMÁTICOS; SERVIÇOS DE CONCEÇÃO DE SISTEMAS INFORMÁTICOS; SERVIÇOS DE CONCEÇÃO RELACIONADOS COM SISTEMAS INFORMÁTICOS; SERVIÇOS DE ACESSORIA

RELACIONADOS COM A CONCEÇÃO DE SISTEMAS INFORMÁTICOS; CONVERSÃO DE DADOS E DE PROGRAMAS INFORMÁTICOS (EXCETO CONVERSÃO FÍSICA); CONVERSÃO DE PROGRAMAS E DADOS INFORMÁTICOS, EXCETO CONVERSÃO FÍSICA; CONVERSÃO DE DADOS OU DOCUMENTOS DE SUPORTE FÍSICO PARA FORMATO ELETRÓNICO; CÓPIA DE PROGRAMAS INFORMÁTICOS; CRIAÇÃO E MANUTENÇÃO DE WEB SITES PARA TERCEIROS; CRIAÇÃO E MANUTENÇÃO DE WEBSITES PARA TERCEIROS; CRIAÇÃO E MANUTENÇÃO DE SITES INFORMÁTICOS (WEBSITES) PARA TERCEIROS; ELABORAÇÃO (CONCEÇÃO) DE PROGRAMAS DE COMPUTADOR; ENGENHARIA; ENSAIOS DE MATERIAIS EM ESTADO BRUTO; TESTES A MATERIAIS; SERVIÇOS DE ANÁLISE QUÍMICA PARA USO EM ENSAIOS DE MATERIAIS; INSTALAÇÃO DE PROGRAMAS DE COMPUTADOR; MANUTENÇÃO DE PROGRAMAS DE COMPUTADORES; SERVIÇOS DE ENSAIO DE MATERIAIS; ENSAIO E ANÁLISE DE MATERIAIS; SERVIÇOS DE ACESSORIA RELACIONADOS COM ENSAIO DE MATERIAIS; PESQUISAS EM MECÂNICA; INVESTIGAÇÃO MECÂNICA; INVESTIGAÇÃO RELACIONADA COM ENGENHARIA MECÂNICA; FORNECIMENTO DE MOTORES DE BUSCA PARA A INTERNET; PROJETOS E ESTUDOS DE PESQUISAS TÉCNICAS; SERVIÇOS DE INVESTIGAÇÃO TÉCNICA; INVESTIGAÇÃO RELACIONADA COM TÉCNICAS DE TELECOMUNICAÇÃO; ATUALIZAÇÃO DE PROGRAMAS DE COMPUTADOR; SERVIÇOS PARA ATUALIZAÇÃO DE PROGRAMAS DE COMPUTADOR; SERVIÇOS DE ATUALIZAÇÃO DE PROGRAMAS DE COMPUTADOR; DESENVOLVIMENTO E ATUALIZAÇÃO DE PROGRAMAS DE COMPUTADOR; ATUALIZAÇÃO DE PROGRAMAS DE COMPUTADOR PARA TERCEIROS; MANUTENÇÃO E ATUALIZAÇÃO DE PROGRAMAS DE COMPUTADOR; ATUALIZAÇÃO E MANUTENÇÃO DE PROGRAMAS DE COMPUTADOR; CRIAÇÃO, ATUALIZAÇÃO E ADAPTAÇÃO DE PROGRAMAS DE COMPUTADOR; ATUALIZAÇÃO E MANUTENÇÃO DE SOFTWARE E PROGRAMAS DE COMPUTADOR; ALUGUER DE COMPUTADORES E DE PROGRAMAS DE COMPUTADORES; INSTALAÇÃO E MANUTENÇÃO DE PROGRAMAS DE COMPUTADOR; PROGRAMAÇÃO DE COMPUTADORES E MANUTENÇÃO DE PROGRAMAS INFORMÁTICOS; MANUTENÇÃO DE PROGRAMAS DE COMPUTADOR; PROGRAMAS INFORMÁTICOS (CÓPIA DE -); ESTUDO DE PROJETOS TÉCNICOS; ESTUDOS DE PROJETOS TÉCNICOS; REALIZAÇÃO DE ESTUDOS DE PROJETOS TÉCNICOS; REALIZAÇÃO DE ESTUDOS DE PROJETOS TÉCNICOS PARA PROJETOS DE CONSTRUÇÃO; ESTUDOS DE PROJETOS TÉCNICOS NA ÁREA DA CONSTRUÇÃO; PREPARAÇÃO DE RELATÓRIOS RELACIONADOS COM ESTUDOS DE PROJETOS TÉCNICOS PARA PROJETOS DE CONSTRUÇÃO; ESTUDO DE PROJETOS TÉCNICOS NO DOMÍNIO DO HARDWARE E DO SOFTWARE INFORMÁTICO; ESTUDOS DE PROJETOS TÉCNICOS NA ÁREA DA COMPENSAÇÃO DAS EMISSÕES DE CARBONO; REALIZAÇÃO DE ESTUDOS DE PESQUISAS E PROJETOS TÉCNICOS SOBRE O USO DE ENERGIAS RENOVÁVEIS; FORNECIMENTO DE INFORMAÇÕES EM MATÉRIA DE ESTUDOS DE PROJETOS TÉCNICOS E DE INVESTIGAÇÃO RELACIONADOS COM A UTILIZAÇÃO DE ENERGIA NATURAL

(591)

(540)



(531) 2.9.4

- (210) **666270** MNA
 (220) 2021.05.17
 (300)
 (730) **PT AMI - TECNOLOGIAS PARA TRANSPORTES, S.A.**
 (511) 09 DISPOSITIVOS ELÉTRICOS PARA IGNIÇÃO À DISTÂNCIA; ACUMULADORES ELÉTRICOS; AGENDAS ELETRÔNICAS; ANALISADORES COMPUTORIZADOS DE MOTORES DE VEÍCULOS; APARELHOS PARA ANÁLISE, SEM SER PARA USO MÉDICO; APARELHOS DE ENSINO AUDIOVISUAL; DISTRIBUIDORES ELÉTRICOS; AUTÔMATOS DE MÚSICA DE PRÉ-PAGAMENTO; APARELHOS DESMAGNETIZADORES DE BANDAS OU FITAS MAGNÉTICAS; DISTRIBUIDORES DE BILHETES; APARELHOS DE CONTABILIDADE; CAIXAS REGISTRADORAS; CALCULADORAS DE BOLSO; MÁQUINAS DE CALCULAR; DISCOS DE CÁLCULO; APARELHOS CINEMATOGRÁFICOS; CÂMARAS DE VÍDEO; CARTÕES IMPRESSOS (MAGNÉTICOS); CARTÕES MAGNÉTICOS DE IDENTIFICAÇÃO; CASSETES DE VÍDEO; DISPOSITIVOS PARA A MONTAGEM DE FILMES CINEMATOGRÁFICOS; FILMES IMPRESSIONADOS; CIRCUITOS INTEGRADOS; BRACELETES DE IDENTIFICAÇÃO CODIFICADAS, MAGNÉTICAS; CODIFICADORES MAGNÉTICOS; LEITORES DE CÓDIGOS DE BARRAS; DISCOS COMPACTOS; PROGRAMAS DE COMPUTADOR; COMPUTADORES; IMPRESSORAS PARA COMPUTADORES; MEMÓRIAS PARA COMPUTADORES; NOTEBOOKS ELETRÔNICOS; PERIFÉRICOS DE COMPUTADORES; CONTACTOS ELÉTRICOS; APARELHOS DE CONTROLE DE POTÊNCIA (ELÉTRICOS); APARELHOS DE CONTROLE DE FRANQUIAS; CRONÓGRAFOS (APARELHOS DE REGISTO DO TEMPO); SUPORTES DE DADOS ÓTICOS; SUPORTES DE DADOS MAGNÉTICOS; APARELHOS DE ENCAIXILHAR PARA DIAPOSITIVOS; APARELHOS DE PROJEÇÃO DE DIAPOSITIVOS; DISCOS COMPACTOS (ÁUDIO E VÍDEO); DISCOS MAGNÉTICOS; DISCOS ÓTICOS; ECRÃS DE VÍDEO; EMISSORES DE SINAIS ELETRÔNICOS; EMISSORES (TELECOMUNICAÇÕES); ETIQUETAS ELETRÔNICAS; MÁQUINAS DE FATURAR; FIBRAS ÓTICAS (FIOS CONDUTORES DE RAIOS LUMINOSOS); FIOS ELÉTRICOS; FIOS MAGNÉTICOS; FIOS TELEFÔNICOS; FITAS DE LIMPEZA DE CABEÇAS DE LEITURA; GRAVADORES OU REGISTRADORES DE FITA MAGNÉTICA; GRAVADORES DE FITAS MAGNÉTICAS; FITAS MAGNÉTICAS VIRGENS PARA GRAVADORES; FITAS DE VÍDEO; FILMES DE VÍDEO; FITAS DE VÍDEO VIRGENS; FOTOCOPIADORAS; ESTANTES SECADORAS PARA A FOTOGRAFIA; SECADORES DE IMPRESSÃO (APARELHOS FOTOGRÁFICOS); APARELHOS FOTOGRÁFICOSDESCARTÁVEIS; APARELHOS

TOPOGRÁFICOS (ELETRÔNICOS); APARELHOS TOPOGRÁFICOS (ELÉTRICOS); VISORES FOTOGRÁFICOS; DISCOS GRAVADOS COM IMAGENS; APARELHOS DE REGISTO DE SOM E IMAGEM; DISPOSITIVOS DE REGISTO PARA SUPORTES DE SOM E IMAGEM; APARELHOS DE INTERCOMUNICAÇÃO; APARELHOS INTERCOMUNICADORES DE VÍDEO; APARELHOS INTERCOMUNICADORES TELEFÔNICOS; INTERFACES (INFORMÁTICA); LEITORES DE DISCOS COMPACTOS; LEITORES (INFORMÁTICA); LEITORES ÓTICOS; LIGAÇÕES DE LINHAS ELÉTRICAS; ELÉTRICAS (LIGAÇÕES DE LINHAS -); TOMADAS DE CORRENTE, FICHAS E OUTROS CONTACTOS (LIGAÇÕES ELÉTRICAS); CARTÕES MAGNÉTICOS CODIFICADOS; CARTÕES MULTIBANCO MAGNÉTICOS; MECANISMOS DE ACIONAMENTO DE DISCOS (INFORMÁTICA); INSTRUMENTOS MATEMÁTICOS; MICROPROCESSADORES; MONITORES; APARELHOS E INSTRUMENTOS NÁUTICOS; APARELHOS E INSTRUMENTOS DE SOCORRO NÁUTICO; APARELHOS DE NAVEGAÇÃO (COMPUTADORES DE BORDO); APARELHOS DE NAVEGAÇÃO PARA VEÍCULOS (COMPUTADORES DE BORDO); APARELHOS DE NAVEGAÇÃO POR SATÉLITE; INSTRUMENTOS DE NAVEGAÇÃO; APARELHOS E INSTRUMENTOS DE NAVEGAÇÃO; INSTRUMENTOS ELÉTRICOS DE NAVEGAÇÃO; MECANISMOS PARA APARELHOS DE PRÉ-PAGAMENTO; UNIDADES CENTRAIS DE PROCESSAMENTO; UNIDADES CENTRAIS DE PROCESSAMENTO DE COMPUTADOR; PLACAS DE UNIDADES CENTRAIS DE PROCESSAMENTO; PROGRAMAS DE COMPUTADOR (REGISTADOS); PROGRAMAS DE COMPUTADOR GRAVADOS; PROGRAMAS DE JOGOS DE COMPUTADOR GRAVADOS; PROGRAMAS DE COMPUTADOR PARA JOGOS; PROGRAMAS DE COMPUTADOR PARA JOGAR JOGOS; PROGRAMAS DE JOGOS DE COMPUTADOR (SOFTWARE); PROGRAMAS DE COMPUTADOR DESCARREGÁVEIS; PROGRAMAS DE JOGOS DE COMPUTADOR DESCARREGÁVEIS; PROGRAMAS DESCARREGÁVEIS DE JOGOS DE COMPUTADOR; PROGRAMAS DO SISTEMA DE EXPLORAÇÃO REGISTRADOS (PARA COMPUTADORES); APARELHOS DE PROJEÇÃO; APARELHOS DE PROJEÇÃO FOTOGRÁFICA; APARELHOS DE PROJEÇÃO DE SLIDES; APARELHOS DE PROJEÇÃO DE TRANSPARÊNCIAS; TELAS DE PROJEÇÃO; TELAS DE PROJEÇÃO PARA FILMES CINEMATOGRÁFICOS; APARELHOS DE RÁDIO PARA VEÍCULOS; RECEPTORES SEM FIOS(ÁUDIO, VÍDEO); REGISTRADORAS (CAIXAS -); SCANNERS; TRANSMISSORES PARA A TRANSMISSÃO DE SINAIS ELETRÔNICOS; APARELHOS ELETRÔNICOS PARA O CONTROLE REMOTO DE SINAIS; SISTEMAS DE DISTRIBUIÇÃO DE SINAIS ELETRÔNICOS DE ÁUDIO VÍDEO; SINAIS MECÂNICOS; SINAIS LUMINOSOS; SUPORTES DE DADOS ÓTICOS CONTENDO SOFTWARE GRAVADO; APARELHOS DE LIMPEZA PARA SUPORTES DE DADOS MAGNÉTICOS OU ÓTICOS; TAXÍMETROS; TAQUÍMETROS; TELECOPIADORES; TRANSMISSORES DE RADIOFREQUÊNCIA; TRANSMISSORES DE RADIODIFUSÃO; TRANSMISSORES TELEFÔNICOS; APARELHOS DE TELEVISÃO; FILTROS PARA APARELHOS DE TELEVISÃO; APARELHOS DE VISUALIZAÇÃO DE TELEVISÃO; MECANISMOS DE PRÉ-PAGAMENTO PARA TELEVISORES; TRANSMISSORES (TELECOMUNICAÇÕES); SOFTWARE PARA O TRATAMENTO DA INFORMAÇÃO; SISTEMAS PARA O TRATAMENTO DA INFORMAÇÃO; EQUIPAMENTO ELETRÔNICO PARA O TRATAMENTO DA INFORMAÇÃO; MÁQUINAS PARA O TRATAMENTO DE TEXTO; UNIDADES DE BANDA MAGNÉTICA

- (INFORMÁTICA); CONTROLADORES DE VELOCIDADE PARA VEÍCULOS; SISTEMAS DE CONTROLO DE VELOCIDADE PARA VEÍCULOS; APARELHOS DE CONTROLO DA VELOCIDADE PARA VEÍCULOS; APARELHOS ELÉTRICOS DE VIGILÂNCIA; APARELHOS DE VIGILÂNCIA DE ALVOS (ELÉTRICOS); DISPOSITIVOS DE COMUTAÇÃO (ELÉTRICOS); DISPOSITIVOS ELÉTRICOS DE REGISTO DE PONTUAÇÕES; DISPOSITIVOS DE FECHO DE SEGURANÇA (ELÉTRICOS); DISPOSITIVOS DE PROCURA DE ALVOS (ELÉTRICOS); BASTÕES QUENTES (DISPOSITIVOS ELÉTRICOS DE PROTEÇÃO); DISPOSITIVOS DE COMUNICAÇÕES DIGITAIS MÓVEIS E ELÉTRICOS; DISPOSITIVOS PARA ARMAZENAMENTO DE INFORMAÇÃO (ELÉTRICOS OU ELETRÓNICOS); DISPOSITIVOS ELÉTRICOS DE FIXAÇÃO FITA ADESIVA (INSTRUMENTOS DE MEDIDA); CONTROLADORES SEM FIOS PARA MONITORIZAÇÃO E CONTROLO REMOTOS DO FUNCIONAMENTO E DO ESTADO DE OUTROS DISPOSITIVOS OU SISTEMAS ELÉTRICOS, ELETRÓNICOS OU MECÂNICOS; GRELHAS PARA ACUMULADORES ELÉTRICOS; PLACAS PARA ACUMULADORES ELÉTRICOS; ACUMULADORES ELÉTRICOS (APARELHOS PARA RECARGA DOS -); APARELHOS PARA RECARGA DE ACUMULADORES ELÉTRICOS; AGENDAS ELETRÓNICAS PESSOAIS; ESTOJOS PARA AGENDAS ELETRÓNICAS; APARELHOS PARA ANÁLISE, SEM SER PARA USO MEDICINAL; APARELHOS DE ANÁLISE FÍSICA (SEM SER PARA USO MÉDICO); APARELHOS AUDIOVISUAIS DE ENSINO; APARELHOS DE DISTRIBUIÇÃO AUTOMÁTICA; MARCADORES AUTOMÁTICOS DE TELEFONES; MÁQUINAS DE DISTRIBUIÇÃO AUTOMÁTICA DE BILHETES; DISTRIBUIDORES ELETRÓNICOS DE BILHETES DE PARQUES DE ESTACIONAMENTO; DISPENSADORES DE BILHETES; MÁQUINAS DE CONTABILIDADE; SOFTWARE PARA A CONTABILIDADE DE GÁS DE EFEITO DE ESTUFA; SOFTWARE PARA CONTABILIDADE EM REDES NO DOMÍNIO DAS TELECOMUNICAÇÕES; SOFTWARE PARA CONTABILIDADE; MÁQUINAS CALCULADORAS DE PREÇOS; CÂMARAS (APARELHOS CINEMATOGRÁFICOS); LEITORES DE VIDEOCASSETE; CASSETES DE VÍDEO VIRGENS; CINEMATOGRÁFICOS (APARELHOS -); PELÍCULAS CINEMATOGRÁFICAS IMPRESSIONADAS; PROGRAMAS DE COMPUTADOR REGISTRADOS; IMPRESSORAS PARA USO COM COMPUTADORES; IMPRESSORAS DE DOCUMENTOS PARA COMPUTADORES; MEMÓRIAS PARA UTILIZAÇÃO COM COMPUTADORES; HARDWARE DE MEMÓRIA DE COMPUTADORES; COMPUTADORES PORTÁTEIS (NOTEBOOKS); NETBOOKS (COMPUTADORES); ESTOJOS ADAPTADOS PARA NOTEBOOKS (COMPUTADORES PORTÁTEIS); PERIFÉRICOS DE COMPUTADORES SEM FIOS; DISPOSITIVOS PERIFÉRICOS DE COMPUTADORES; UNIDADES DE JUNTAS (CONTACTOS ELÉTRICOS); CONTACTOS ELÉTRICOS EM METAIS PRECIOSOS; SUPORTES DE DADOS MAGNÉTICOS PRÉ-GRAVADOS; SUPORTES DE REGISTOS (DADOS) MAGNÉTICOS VIRGENS; APARELHOS DE DIAGNÓSTICO, NÃO SENDO PARA USO MÉDICO; APARELHOS DE ULTRASSOM DE DIAGNÓSTICO, SEM SER PARA USO MÉDICO; APARELHOS PARA ENCAIXILHAR DIAPOSITIVOS; DIAPOSITIVOS; UNIDADES DE DISCO ÓTICO; ECRÃS DE PROJEÇÃO DE VÍDEO; ECRÃS PARA APARELHOS DE JOGOS DE VÍDEO DE CONSUMIDOR
- 42 ALOJAMENTO DE SÍTIOS WEB (WEB SITES); ALOJAMENTO DE ESPAÇO DE MEMÓRIA PARA SITES; SERVIÇOS DE ALOJAMENTO DE SITES DE INTERNET E SOFTWARE COMO SERVIÇO E ALUGUER DE SOFTWARE; ALUGUER DE COMPUTADORES; ALUGUER DE PROGRAMAS DE COMPUTADOR; ANÁLISE PARA IMPLEMENTAÇÃO DE SISTEMAS DE COMPUTADORES; RECONSTITUIÇÃO DE BASE DE DADOS; ALUGUER DE COMPUTADORES E SOFTWARE; ALUGUER DE COMPUTADORES E DE SOFTWARE; CONSULTADORIA EM MATÉRIA DE SEGURANÇA DE COMPUTADORES; CONSULTADORIA RELATIVA A COMPUTADORES; CONSULTADORIA PROFISSIONAL EM MATÉRIA DE COMPUTADORES; PROGRAMAÇÃO DE COMPUTADORES PARA TERCEIROS; PROGRAMAÇÃO DE COMPUTADORES PARA A INTERNET; PROGRAMAÇÃO DE COMPUTADORES; CONCEÇÃO DE SISTEMAS INFORMÁTICOS; SERVIÇOS DE CONCEÇÃO DE SISTEMAS INFORMÁTICOS; SERVIÇOS DE CONCEÇÃO RELACIONADOS COM SISTEMAS INFORMÁTICOS; SERVIÇOS DE ASSESSORIA RELACIONADOS COM A CONCEÇÃO DE SISTEMAS INFORMÁTICOS; CONVERSÃO DE DADOS E DE PROGRAMAS INFORMÁTICOS (EXCETO CONVERSÃO FÍSICA); CONVERSÃO DE PROGRAMAS E DADOS INFORMÁTICOS, EXCETO CONVERSÃO FÍSICA; CONVERSÃO DE DADOS OU DOCUMENTOS DE SUPORTE FÍSICO PARA FORMATO ELETRÓNICO; CÓPIA DE PROGRAMAS INFORMÁTICOS; CRIAÇÃO E MANUTENÇÃO DE WEB SITES PARA TERCEIROS; CRIAÇÃO E MANUTENÇÃO DE WEBSITES PARA TERCEIROS; CRIAÇÃO E MANUTENÇÃO DE SITES INFORMÁTICOS (WEBSITES) PARA TERCEIROS; ELABORAÇÃO (CONCEÇÃO) DE PROGRAMAS DE COMPUTADOR; ENGENHARIA; ENSAIOS DE MATERIAIS EM ESTADO BRUTO; TESTES A MATERIAIS; SERVIÇOS DE ANÁLISE QUÍMICA PARA USO EM ENSAIOS DE MATERIAIS; INSTALAÇÃO DE PROGRAMAS DE COMPUTADOR; MANUTENÇÃO DE PROGRAMAS DE COMPUTADORES; SERVIÇOS DE ENSAIO DE MATERIAIS; ENSAIO E ANÁLISE DE MATERIAIS; SERVIÇOS DE ASSESSORIA RELACIONADOS COM ENSAIO DE MATERIAIS; PESQUISAS EM MECÂNICA; INVESTIGAÇÃO MECÂNICA; INVESTIGAÇÃO RELACIONADA COM ENGENHARIA MECÂNICA; FORNECIMENTO DE MOTORES DE BUSCA PARA A INTERNET; PROJETOS E ESTUDOS DE PESQUISAS TÉCNICAS; SERVIÇOS DE INVESTIGAÇÃO TÉCNICA; INVESTIGAÇÃO RELACIONADA COM TÉCNICAS DETELECOMUNICAÇÃO; ATUALIZAÇÃO DE PROGRAMAS DE COMPUTADOR; SERVIÇOS PARA ATUALIZAÇÃO DE PROGRAMAS DE COMPUTADOR; SERVIÇOS DE ATUALIZAÇÃO DE PROGRAMAS DE COMPUTADOR; DESENVOLVIMENTO E ATUALIZAÇÃO DE PROGRAMAS DE COMPUTADOR; ATUALIZAÇÃO DE PROGRAMAS DE COMPUTADOR PARA TERCEIROS; MANUTENÇÃO E ATUALIZAÇÃO DE PROGRAMAS DE COMPUTADOR; ATUALIZAÇÃO E MANUTENÇÃO DE PROGRAMAS DE COMPUTADOR; CRIAÇÃO, ATUALIZAÇÃO E ADAPTAÇÃO DE PROGRAMAS DE COMPUTADOR; ATUALIZAÇÃO E MANUTENÇÃO DE SOFTWARE E PROGRAMAS DE COMPUTADOR; ALUGUER DE COMPUTADORES E DE PROGRAMAS DE COMPUTADORES; INSTALAÇÃO E MANUTENÇÃO DE PROGRAMAS DE COMPUTADOR; PROGRAMAÇÃO DE COMPUTADORES E MANUTENÇÃO DE PROGRAMAS INFORMÁTICOS; MANUTENÇÃO DE PROGRAMAS DE COMPUTADOR; PROGRAMAS INFORMÁTICOS (CÓPIA DE -); ESTUDO DE PROJETOS TÉCNICOS; ESTUDOS DE PROJETOS TÉCNICOS; REALIZAÇÃO DE ESTUDOS DE PROJETOS TÉCNICOS; REALIZAÇÃO DE ESTUDOS DE PROJETOS TÉCNICOS PARA PROJETOS DE CONSTRUÇÃO; ESTUDOS DE PROJETOS TÉCNICOS NA ÁREA DA CONSTRUÇÃO; PREPARAÇÃO DE RELATÓRIOS RELACIONADOS COM ESTUDOS DE PROJETOS TÉCNICOS PARA

PROJETOS DE CONSTRUÇÃO; ESTUDO DE PROJETOS TÉCNICOS NO DOMÍNIO DO HARDWARE E DO SOFTWARE INFORMÁTICO; ESTUDOS DE PROJETOS TÉCNICOS NA ÁREA DA COMPENSAÇÃO DAS EMISSÕES DE CARBONO; REALIZAÇÃO DE ESTUDOS DE PESQUISAS E PROJETOS TÉCNICOS SOBRE O USO DE ENERGIAS RENOVÁVEIS; FORNECIMENTO DE INFORMAÇÕES EM MATÉRIA DE ESTUDOS DE PROJETOS TÉCNICOS E DE INVESTIGAÇÃO RELACIONADOS COM A UTILIZAÇÃO DE ENERGIA NATURAL

(591)

(540)



(531) 2.9.4

(210) 666271

MNA

(220) 2021.05.17

(300)

(730) PT AMI - TECNOLOGIAS PARA TRANSPORTES, S.A.

(511) 09 DISPOSITIVOS ELÉTRICOS PARA IGNIÇÃO À DISTÂNCIA; ACUMULADORES ELÉTRICOS; AGENDAS ELETRÔNICAS; ANALISADORES COMPUTORIZADOS DE MOTORES DE VEÍCULOS; APARELHOS PARA ANÁLISE, SEM SER PARA USO MÉDICO; APARELHOS DE ENSINO AUDIOVISUAL; DISTRIBUIDORES ELÉTRICOS; AUTÔMATOS DE MÚSICA DE PRÉ-PAGAMENTO; APARELHOS DESMAGNETIZADORES DE BANDAS OU FITAS MAGNÉTICAS; DISTRIBUIDORES DE BILHETES; APARELHOS DE CONTABILIDADE; CAIXAS REGISTRADORAS; CALCULADORAS DE BOLSO; MÁQUINAS DE CALCULAR; DISCOS DE CÁLCULO; APARELHOS CINEMATOGRÁFICOS; CÂMARAS DE VÍDEO; CARTÕES IMPRESSOS (MAGNÉTICOS); CARTÕES MAGNÉTICOS DE IDENTIFICAÇÃO; CASSETES DE VÍDEO; DISPOSITIVOS PARA A MONTAGEM DE FILMES CINEMATOGRÁFICOS; FILMES IMPRESSIONADOS; CIRCUITOS INTEGRADOS; BRACELETES DE IDENTIFICAÇÃO CODIFICADAS, MAGNÉTICAS; CODIFICADORES MAGNÉTICOS; LEITORES DE CÓDIGOS DE BARRAS; DISCOS COMPACTOS; PROGRAMAS DE COMPUTADOR; COMPUTADORES; IMPRESSORAS PARA COMPUTADORES; MEMÓRIAS PARA COMPUTADORES; NOTEBOOKS ELETRÔNICOS; PERIFÉRICOS DE COMPUTADORES; CONTACTOS ELÉTRICOS; APARELHOS DE CONTROLE DE POTÊNCIA (ELÉTRICOS); APARELHOS DE CONTROLE DE FRANQUIAS; CRONÓGRAFOS (APARELHOS DE REGISTO DO TEMPO); SUPORTES DE DADOS ÓTICOS; SUPORTES DE DADOS MAGNÉTICOS; APARELHOS DE ENCAIXILHAR PARA DIAPOSITIVOS; APARELHOS DE PROJEÇÃO DE DIAPOSITIVOS; DISCOS COMPACTOS (ÁUDIO E VÍDEO); DISCOS MAGNÉTICOS; DISCOS ÓTICOS; ECRÃS DE VÍDEO; EMISSORES DE SINAIS ELETRÔNICOS; EMISSORES (TELECOMUNICAÇÕES); ETIQUETAS ELETRÔNICAS; MÁQUINAS DE FATURAR; FIBRAS

ÓTICAS (FIOS CONDUTORES DE RAIOS LUMINOSOS); FIOS ELÉTRICOS; FIOS MAGNÉTICOS; FIOS TELEFÔNICOS; FITAS DE LIMPEZA DE CABEÇAS DE LEITURA; GRAVADORES OU REGISTRADORES DE FITA MAGNÉTICA; GRAVADORES DE FITAS MAGNÉTICAS; FITAS MAGNÉTICAS VIRGENS PARA GRAVADORES; FITAS DE VÍDEO; FILMES DE VÍDEO; FITAS DE VÍDEO VIRGENS; FOTOCOPIADORAS; ESTANTES SECADORAS PARA A FOTOGRAFIA; SECADORES DE IMPRESSÃO (APARELHOS FOTOGRÁFICOS); APARELHOS FOTOGRÁFICOSDESCARTÁVEIS; APARELHOS TOPOGRÁFICOS (ELETRÔNICOS); APARELHOS TOPOGRÁFICOS (ELÉTRICOS); VISORES FOTOGRÁFICOS; DISCOS GRAVADOS COM IMAGENS; APARELHOS DE REGISTO DE SOM E IMAGEM; DISPOSITIVOS DE REGISTO PARA SUPORTES DE SOM E IMAGEM; APARELHOS DE INTERCOMUNICAÇÃO; APARELHOS INTERCOMUNICADORES DE VÍDEO; APARELHOS INTERCOMUNICADORES TELEFÔNICOS; INTERFACES (INFORMÁTICA); LEITORES DE DISCOS COMPACTOS; LEITORES (INFORMÁTICA); LEITORES ÓTICOS; LIGAÇÕES DE LINHAS ELÉTRICAS; ELÉTRICAS (LIGAÇÕES DE LINHAS -); TOMADAS DE CORRENTE, FICHAS E OUTROS CONTACTOS (LIGAÇÕES ELÉTRICAS); CARTÕES MAGNÉTICOS CODIFICADOS; CARTÕES MULTIBANCO MAGNÉTICOS; MECANISMOS DE ACIONAMENTO DE DISCOS (INFORMÁTICA); INSTRUMENTOS MATEMÁTICOS; MICROPROCESSADORES; MONITORES; APARELHOS E INSTRUMENTOS NÁUTICOS; APARELHOS E INSTRUMENTOS DE SOCORRO NÁUTICO; APARELHOS DE NAVEGAÇÃO (COMPUTADORES DE BORDO); APARELHOS DE NAVEGAÇÃO PARA VEÍCULOS (COMPUTADORES DE BORDO); APARELHOS DE NAVEGAÇÃO POR SATÉLITE; INSTRUMENTOS DE NAVEGAÇÃO; APARELHOS E INSTRUMENTOS DE NAVEGAÇÃO; INSTRUMENTOS ELÉTRICOS DE NAVEGAÇÃO; MECANISMOS PARA APARELHOS DE PRÉ-PAGAMENTO; UNIDADES CENTRAIS DE PROCESSAMENTO; UNIDADES CENTRAIS DE PROCESSAMENTO DE COMPUTADOR; PLACAS DE UNIDADES CENTRAIS DE PROCESSAMENTO; PROGRAMAS DE COMPUTADOR (REGISTADOS); PROGRAMAS DE COMPUTADOR GRAVADOS; PROGRAMAS DE JOGOS DE COMPUTADOR GRAVADOS; PROGRAMAS DE COMPUTADOR PARA JOGOS; PROGRAMAS DE COMPUTADOR PARA JOGAR JOGOS; PROGRAMAS DE JOGOS DE COMPUTADOR (SOFTWARE); PROGRAMAS DE COMPUTADOR DESCARREGÁVEIS; PROGRAMAS DE JOGOS DE COMPUTADOR DESCARREGÁVEIS; PROGRAMAS DESCARREGÁVEIS DE JOGOS DE COMPUTADOR; PROGRAMAS DO SISTEMA DE EXPLORAÇÃO REGISTRADOS (PARA COMPUTADORES); APARELHOS DE PROJEÇÃO; APARELHOS DE PROJEÇÃO FOTOGRÁFICA; APARELHOS DE PROJEÇÃO DE SLIDES; APARELHOS DE PROJEÇÃO DE TRANSPARÊNCIAS; TELAS DE PROJEÇÃO; TELAS DE PROJEÇÃO PARA FILMES CINEMATOGRÁFICOS; APARELHOS DE RÁDIO PARA VEÍCULOS; RECEPTORES SEM FIOS(ÁUDIO, VÍDEO); REGISTRADORAS (CAIXAS -); SCANNERS; TRANSMISSORES PARA A TRANSMISSÃO DE SINAIS ELETRÔNICOS; APARELHOS ELETRÔNICOS PARA O CONTROLE REMOTO DE SINAIS; SISTEMAS DE DISTRIBUIÇÃO DE SINAIS ELETRÔNICOS DE ÁUDIO VÍDEO; SINAIS MECÂNICOS; SINAIS LUMINOSOS; SUPORTES DE DADOS ÓTICOS CONTENDO SOFTWARE GRAVADO; APARELHOS DE LIMPEZA PARA SUPORTES DE DADOS MAGNÉTICOS OU ÓTICOS; TAXÍMETROS; TAQUÍMETROS; TELECOPIADORES; TRANSMISSORES DE

RADIOFREQUÊNCIA; TRANSMISSORES DE RADIODIFUSÃO; TRANSMISSORES TELEFÓNICOS; APARELHOS DE TELEVISÃO; FILTROS PARA APARELHOS DE TELEVISÃO; APARELHOS DE VISUALIZAÇÃO DE TELEVISÃO; MECANISMOS DE PRÉ-PAGAMENTO PARA TELEVISORES; TRANSMISSORES (TELECOMUNICAÇÕES); SOFTWARE PARA O TRATAMENTO DA INFORMAÇÃO; SISTEMAS PARA O TRATAMENTO DA INFORMAÇÃO; EQUIPAMENTO ELETRÓNICO PARA O TRATAMENTO DA INFORMAÇÃO; MÁQUINAS PARA O TRATAMENTO DE TEXTO; UNIDADES DE BANDA MAGNÉTICA (INFORMÁTICA); CONTROLADORES DE VELOCIDADE PARA VEÍCULOS; SISTEMAS DE CONTROLO DE VELOCIDADE PARA VEÍCULOS; APARELHOS DE CONTROLO DA VELOCIDADE PARA VEÍCULOS; APARELHOS ELÉTRICOS DE VIGILÂNCIA; APARELHOS DE VIGILÂNCIA DE ALVOS (ELÉTRICOS); DISPOSITIVOS DE COMUTAÇÃO (ELÉTRICOS); DISPOSITIVOS ELÉTRICOS DE REGISTO DE PONTUAÇÕES; DISPOSITIVOS DE FECHO DE SEGURANÇA (ELÉTRICOS); DISPOSITIVOS DE PROCURA DE ALVOS (ELÉTRICOS); BASTÕES QUENTES (DISPOSITIVOS ELÉTRICOS DE PROTEÇÃO); DISPOSITIVOS DE COMUNICAÇÕES DIGITAIS MÓVEIS E ELÉTRICOS; DISPOSITIVOS PARA ARMAZENAMENTO DE INFORMAÇÃO (ELÉTRICOS OU ELETRÓNICOS); DISPOSITIVOS ELÉTRICOS DE FIXAÇÃO FITA ADESIVA (INSTRUMENTOS DE MEDIDA); CONTROLADORES SEM FIOS PARA MONITORIZAÇÃO E CONTROLO REMOTOS DO FUNCIONAMENTO E DO ESTADO DE OUTROS DISPOSITIVOS OU SISTEMAS ELÉTRICOS, ELETRÓNICOS OU MECÂNICOS; GRELHAS PARA ACUMULADORES ELÉTRICOS; PLACAS PARA ACUMULADORES ELÉTRICOS; ACUMULADORES ELÉTRICOS (APARELHOS PARA RECARGA DOS -); APARELHOS PARA RECARGA DE ACUMULADORES ELÉTRICOS; AGENDAS ELETRÓNICAS PESSOAIS; ESTOJOS PARA AGENDAS ELETRÓNICAS; APARELHOS PARA ANÁLISE, SEM SER PARA USO MEDICINAL; APARELHOS DE ANÁLISE FÍSICA (SEM SER PARA USO MÉDICO); APARELHOS AUDIOVISUAIS DE ENSINO; APARELHOS DE DISTRIBUIÇÃO AUTOMÁTICA; MARCADORES AUTOMÁTICOS DE TELEFONES; MÁQUINAS DE DISTRIBUIÇÃO AUTOMÁTICA DE BILHETES; DISTRIBUIDORES ELETRÓNICOS DE BILHETES DE PARQUES DE ESTACIONAMENTO; DISPENSADORES DE BILHETES; MÁQUINAS DE CONTABILIDADE; SOFTWARE PARA A CONTABILIDADE DE GÁS DE EFEITO DE ESTUFA; SOFTWARE PARA CONTABILIDADE EM REDES NO DOMÍNIO DAS TELECOMUNICAÇÕES; SOFTWARE PARA CONTABILIDADE; MÁQUINAS CALCULADORAS DE PREÇOS; CÂMARAS (APARELHOS CINEMATOGRÁFICOS); LEITORES DE VIDEOCASSETE; CASSETES DE VÍDEO VIRGENS; CINEMATOGRÁFICOS (APARELHOS -); PELÍCULAS CINEMATOGRÁFICAS IMPRESSIONADAS; PROGRAMAS DE COMPUTADOR REGISTRADOS; IMPRESSORAS PARA USO COM COMPUTADORES; IMPRESSORAS DE DOCUMENTOS PARA COMPUTADORES; MEMÓRIAS PARA UTILIZAÇÃO COM COMPUTADORES; HARDWARE DE MEMÓRIA DE COMPUTADORES; COMPUTADORES PORTÁTEIS (NOTEBOOKS); NETBOOKS (COMPUTADORES); ESTOJOS ADAPTADOS PARA NOTEBOOKS (COMPUTADORES PORTÁTEIS); PERIFÉRICOS DE COMPUTADORES SEM FIOS; DISPOSITIVOS PERIFÉRICOS DE COMPUTADORES; UNIDADES DE JUNTAS (CONTACTOS ELÉTRICOS); CONTACTOS ELÉTRICOS EM METAIS PRECIOSOS; SUPORTES DE DADOS MAGNÉTICOS PRÉ-GRAVADOS; SUPORTES DE REGISTOS (DADOS) MAGNÉTICOS

VIRGENS; APARELHOS DE DIAGNÓSTICO, NÃO SENDO PARA USO MÉDICO; APARELHOS DE ULTRASSOM DE DIAGNÓSTICO, SEM SER PARA USO MÉDICO; APARELHOS PARA ENCAIXILHAR DIAPOSITIVOS; DIAPOSITIVOS; UNIDADES DE DISCO ÓTICO; ECRÃS DE PROJEÇÃO DE VÍDEO; ECRÃS PARA APARELHOS DE JOGOS DE VÍDEO DE CONSUMIDOR

42 ALOJAMENTO DE SÍTIOS WEB (WEB SITES); ALOJAMENTO DE ESPAÇO DE MEMÓRIA PARA SITES; SERVIÇOS DE ALOJAMENTO DE SITES DE INTERNET E SOFTWARE COMO SERVIÇO E ALUGUER DE SOFTWARE; ALUGUER DE COMPUTADORES; ALUGUER DE PROGRAMAS DE COMPUTADOR; ANÁLISE PARA IMPLEMENTAÇÃO DE SISTEMAS DE COMPUTADORES; RECONSTITUIÇÃO DE BASE DE DADOS; ALUGUER DE COMPUTADORES E SOFTWARE; ALUGUER DE COMPUTADORES E DE SOFTWARE; CONSULTADORIA EM MATÉRIA DE SEGURANÇA DE COMPUTADORES; CONSULTADORIA RELATIVA A COMPUTADORES; CONSULTADORIA PROFISSIONAL EM MATÉRIA DE COMPUTADORES; PROGRAMAÇÃO DE COMPUTADORES PARA TERCEIROS; PROGRAMAÇÃO DE COMPUTADORES PARA A INTERNET; PROGRAMAÇÃO DE COMPUTADORES; CONCEÇÃO DE SISTEMAS INFORMÁTICOS; SERVIÇOS DE CONCEÇÃO DE SISTEMAS INFORMÁTICOS; SERVIÇOS DE CONCEÇÃO RELACIONADOS COM SISTEMAS INFORMÁTICOS; SERVIÇOS DE ASSESSORIA RELACIONADOS COM A CONCEÇÃO DE SISTEMAS INFORMÁTICOS; CONVERSÃO DE DADOS E DE PROGRAMAS INFORMÁTICOS (EXCETO CONVERSÃO FÍSICA); CONVERSÃO DE PROGRAMAS E DADOS INFORMÁTICOS, EXCETO CONVERSÃO FÍSICA; CONVERSÃO DE DADOS OU DOCUMENTOS DE SUPORTE FÍSICO PARA FORMATO ELETRÓNICO; CÓPIA DE PROGRAMAS INFORMÁTICOS; CRIAÇÃO E MANUTENÇÃO DE WEB SITES PARA TERCEIROS; CRIAÇÃO E MANUTENÇÃO DE WEBSITES PARA TERCEIROS; CRIAÇÃO E MANUTENÇÃO DE SITES INFORMÁTICOS (WEBSITES) PARA TERCEIROS; ELABORAÇÃO (CONCEÇÃO) DE PROGRAMAS DE COMPUTADOR; ENGENHARIA; ENSAIOS DE MATERIAIS EM ESTADO BRUTO; TESTES A MATERIAIS; SERVIÇOS DE ANÁLISE QUÍMICA PARA USO EM ENSAIOS DE MATERIAIS; INSTALAÇÃO DE PROGRAMAS DE COMPUTADOR; MANUTENÇÃO DE PROGRAMAS DE COMPUTADORES; SERVIÇOS DE ENSAIO DE MATERIAIS; ENSAIO E ANÁLISE DE MATERIAIS; SERVIÇOS DE ASSESSORIA RELACIONADOS COM ENSAIO DE MATERIAIS; PESQUISAS EM MECÂNICA; INVESTIGAÇÃO MECÂNICA; INVESTIGAÇÃO RELACIONADA COM ENGENHARIA MECÂNICA; FORNECIMENTO DE MOTORES DE BUSCA PARA A INTERNET; PROJETOS E ESTUDOS DE PESQUISAS TÉCNICAS; SERVIÇOS DE INVESTIGAÇÃO TÉCNICA; INVESTIGAÇÃO RELACIONADA COM TÉCNICAS DETELECOMUNICAÇÃO; ATUALIZAÇÃO DE PROGRAMAS DE COMPUTADOR; SERVIÇOS PARA ATUALIZAÇÃO DE PROGRAMAS DE COMPUTADOR; SERVIÇOS DE ATUALIZAÇÃO DE PROGRAMAS DE COMPUTADOR; DESENVOLVIMENTO E ATUALIZAÇÃO DE PROGRAMAS DE COMPUTADOR; ATUALIZAÇÃO DE PROGRAMAS DE COMPUTADOR PARA TERCEIROS; MANUTENÇÃO E ATUALIZAÇÃO DE PROGRAMAS DE COMPUTADOR; ATUALIZAÇÃO E MANUTENÇÃO DE PROGRAMAS DE COMPUTADOR; CRIAÇÃO, ATUALIZAÇÃO E ADAPTAÇÃO DE PROGRAMAS DE COMPUTADOR; ATUALIZAÇÃO E MANUTENÇÃO DE SOFTWARE E PROGRAMAS DE COMPUTADOR; ALUGUER DE COMPUTADORES E DE PROGRAMAS DE COMPUTADORES; INSTALAÇÃO E MANUTENÇÃO

DE PROGRAMAS DE COMPUTADOR; PROGRAMAÇÃO DE COMPUTADORES E MANUTENÇÃO DE PROGRAMAS INFORMÁTICOS; MANUTENÇÃO DE PROGRAMAS DE COMPUTADOR; PROGRAMAS INFORMÁTICOS (CÓPIA DE -); ESTUDO DE PROJETOS TÉCNICOS; REALIZAÇÃO DE ESTUDOS DE PROJETOS TÉCNICOS; REALIZAÇÃO DE ESTUDOS DE PROJETOS TÉCNICOS PARA PROJETOS DE CONSTRUÇÃO; ESTUDOS DE PROJETOS TÉCNICOS NA ÁREA DA CONSTRUÇÃO; PREPARAÇÃO DE RELATÓRIOS RELACIONADOS COM ESTUDOS DE PROJETOS TÉCNICOS PARA PROJETOS DE CONSTRUÇÃO; ESTUDO DE PROJETOS TÉCNICOS NO DOMÍNIO DO HARDWARE E DO SOFTWARE INFORMÁTICO; ESTUDOS DE PROJETOS TÉCNICOS NA ÁREA DA COMPENSAÇÃO DAS EMISSÕES DE CARBONO; REALIZAÇÃO DE ESTUDOS DE PESQUISAS E PROJETOS TÉCNICOS SOBRE O USO DE ENERGIAS RENOVÁVEIS; FORNECIMENTO DE INFORMAÇÕES EM MATÉRIA DE ESTUDOS DE PROJETOS TÉCNICOS E DE INVESTIGAÇÃO RELACIONADOS COM A UTILIZAÇÃO DE ENERGIA NATURAL

(591)

(540)



(531) 2.9.4

(210) 666272

(220) 2021.05.17

(300)

(730) PT AMI - TECNOLOGIAS PARA TRANSPORTES, S.A.

(511) 09 DISPOSITIVOS ELÉTRICOS PARA IGNIÇÃO À DISTÂNCIA; ACUMULADORES ELÉTRICOS; AGENDAS ELETRÔNICAS; ANALISADORES COMPUTORIZADOS DE MOTORES DE VEÍCULOS; APARELHOS PARA ANÁLISE, SEM SER PARA USO MÉDICO; APARELHOS DE ENSINO AUDIOVISUAL; DISTRIBUIDORES ELÉTRICOS; AUTÔMATOS DE MÚSICA DE PRÉ-PAGAMENTO; APARELHOS DESMAGNETIZADORES DE BANDAS OU FITAS MAGNÉTICAS; DISTRIBUIDORES DE BILHETES; APARELHOS DE CONTABILIDADE; CAIXAS REGISTRADORAS; CALCULADORAS DE BOLSO; MÁQUINAS DE CALCULAR; DISCOS DE CÁLCULO; APARELHOS CINEMATOGRÁFICOS; CÂMARAS DE VÍDEO; CARTÕES IMPRESSOS (MAGNÉTICOS); CARTÕES MAGNÉTICOS DE IDENTIFICAÇÃO; CASSETES DE VÍDEO; DISPOSITIVOS PARA A MONTAGEM DE FILMES CINEMATOGRÁFICOS; FILMES IMPRESSIONADOS; CIRCUITOS INTEGRADOS; BRACELETES DE IDENTIFICAÇÃO CODIFICADAS, MAGNÉTICAS; CODIFICADORES MAGNÉTICOS; LEITORES DE CÓDIGOS DE BARRAS; DISCOS COMPACTOS; PROGRAMAS DE COMPUTADOR; COMPUTADORES; IMPRESSORAS PARA COMPUTADORES; MEMÓRIAS PARA COMPUTADORES; NOTEBOOKS ELETRÔNICOS; PERIFÉRICOS DE COMPUTADORES; CONTACTOS

MNA

ELÉTRICOS; APARELHOS DE CONTROLE DE POTÊNCIA (ELÉTRICOS); APARELHOS DE CONTROLE DE FRANQUIAS; CRONÓGRAFOS (APARELHOS DE REGISTO DO TEMPO); SUPORTES DE DADOS ÓTICOS; SUPORTES DE DADOS MAGNÉTICOS; APARELHOS DE ENCAIXILHAR PARA DIAPOSITIVOS; APARELHOS DE PROJEÇÃO DE DIAPOSITIVOS; DISCOS COMPACTOS (ÁUDIO E VÍDEO); DISCOS MAGNÉTICOS; DISCOS ÓTICOS; ECRÃS DE VÍDEO; EMISSORES DE SINAIS ELETRÔNICOS; EMISSORES (TELECOMUNICAÇÕES); ETIQUETAS ELETRÔNICAS; MÁQUINAS DE FATURAR; FIBRAS ÓTICAS (FIOS CONDUTORES DE RAIOS LUMINOSOS); FIOS ELÉTRICOS; FIOS MAGNÉTICOS; FIOS TELEFÔNICOS; FITAS DE LIMPEZA DE CABEÇAS DE LEITURA; GRAVADORES OU REGISTRADORES DE FITA MAGNÉTICA; GRAVADORES DE FITAS MAGNÉTICAS; FITAS MAGNÉTICAS VIRGENS PARA GRAVADORES; FITAS DE VÍDEO; FILMES DE VÍDEO; FITAS DE VÍDEO VIRGENS; FOTOCOPIADORAS; ESTANTES SECADORAS PARA A FOTOGRAFIA; SECADORES DE IMPRESSÃO (APARELHOS FOTOGRÁFICOS); APARELHOS FOTOGRÁFICOSDESCARTÁVEIS; APARELHOS TOPOGRÁFICOS (ELETRÔNICOS); APARELHOS TOPOGRÁFICOS (ELÉTRICOS); VISORES FOTOGRÁFICOS; DISCOS GRAVADOS COM IMAGENS; APARELHOS DE REGISTO DE SOM E IMAGEM; DISPOSITIVOS DE REGISTO PARA SUPORTES DE SOM E IMAGEM; APARELHOS DE INTERCOMUNICAÇÃO; APARELHOS INTERCOMUNICADORES DE VÍDEO; APARELHOS INTERCOMUNICADORES TELEFÔNICOS; INTERFACES (INFORMÁTICA); LEITORES DE DISCOS COMPACTOS; LEITORES (INFORMÁTICA); LEITORES ÓTICOS; LIGAÇÕES DE LINHAS ELÉTRICAS; ELÉTRICAS (LIGAÇÕES DE LINHAS -); TOMADAS DE CORRENTE, FICHAS E OUTROS CONTACTOS (LIGAÇÕES ELÉTRICAS); CARTÕES MAGNÉTICOS CODIFICADOS; CARTÕES MULTIBANCO MAGNÉTICOS; MECANISMOS DE ACIONAMENTO DE DISCOS (INFORMÁTICA); INSTRUMENTOS MATEMÁTICOS; MICROPROCESSADORES; MONITORES; APARELHOS E INSTRUMENTOS NÁUTICOS; APARELHOS E INSTRUMENTOS DE SOCORRO NÁUTICO; APARELHOS DE NAVEGAÇÃO (COMPUTADORES DE BORDO); APARELHOS DE NAVEGAÇÃO PARA VEÍCULOS (COMPUTADORES DE BORDO); APARELHOS DE NAVEGAÇÃO POR SATÉLITE; INSTRUMENTOS DE NAVEGAÇÃO; APARELHOS E INSTRUMENTOS DE NAVEGAÇÃO; INSTRUMENTOS ELÉTRICOS DE NAVEGAÇÃO; MECANISMOS PARA APARELHOS DE PRÉ-PAGAMENTO; UNIDADES CENTRAIS DE PROCESSAMENTO; UNIDADES CENTRAIS DE PROCESSAMENTO DE COMPUTADOR; PLACAS DE UNIDADES CENTRAIS DE PROCESSAMENTO; PROGRAMAS DE COMPUTADOR (REGISTADOS); PROGRAMAS DE COMPUTADOR GRAVADOS; PROGRAMAS DE JOGOS DE COMPUTADOR GRAVADOS; PROGRAMAS DE COMPUTADOR PARA JOGOS; PROGRAMAS DE COMPUTADOR PARA JOGAR JOGOS; PROGRAMAS DE JOGOS DE COMPUTADOR (SOFTWARE); PROGRAMAS DE COMPUTADOR DESCARREGÁVEIS; PROGRAMAS DE JOGOS DE COMPUTADOR DESCARREGÁVEIS; PROGRAMAS DESCARREGÁVEIS DE JOGOS DE COMPUTADOR; PROGRAMAS DO SISTEMA DE EXPLORAÇÃO REGISTRADOS (PARA COMPUTADORES); APARELHOS DE PROJEÇÃO; APARELHOS DE PROJEÇÃO FOTOGRÁFICA; APARELHOS DE PROJEÇÃO DE SLIDES; APARELHOS DE PROJEÇÃO DE TRANSPARÊNCIAS; TELAS DE PROJEÇÃO; TELAS DE PROJEÇÃO PARA FILMES CINEMATOGRÁFICOS; APARELHOS DE

RÁDIO PARA VEÍCULOS; RECEPTORES SEM FIOS (ÁUDIO, VÍDEO); REGISTRADORAS (CAIXAS -); SCANNERS; TRANSMISSORES PARA A TRANSMISSÃO DE SINAIS ELETRÔNICOS; APARELHOS ELETRÔNICOS PARA O CONTROLE REMOTO DE SINAIS; SISTEMAS DE DISTRIBUIÇÃO DE SINAIS ELETRÔNICOS DE ÁUDIO VÍDEO; SINAIS MECÂNICOS; SINAIS LUMINOSOS; SUPORTES DE DADOS ÓTICOS CONTENDO SOFTWARE GRAVADO; APARELHOS DE LIMPEZA PARA SUPORTES DE DADOS MAGNÉTICOS OU ÓTICOS; TAXÍMETROS; TAQUÍMETROS; TELECOPIADORES; TRANSMISSORES DE RADIOFREQUÊNCIA; TRANSMISSORES DE RADIODIFUSÃO; TRANSMISSORES TELEFÔNICOS; APARELHOS DE TELEVISÃO; FILTROS PARA APARELHOS DE TELEVISÃO; APARELHOS DE VISUALIZAÇÃO DE TELEVISÃO; MECANISMOS DE PRÉ-PAGAMENTO PARA TELEVISORES; TRANSMISSORES (TELECOMUNICAÇÕES); SOFTWARE PARA O TRATAMENTO DA INFORMAÇÃO; SISTEMAS PARA O TRATAMENTO DA INFORMAÇÃO; EQUIPAMENTO ELETRÔNICO PARA O TRATAMENTO DA INFORMAÇÃO; MÁQUINAS PARA O TRATAMENTO DE TEXTO; UNIDADES DE BANDA MAGNÉTICA (INFORMÁTICA); CONTROLADORES DE VELOCIDADE PARA VEÍCULOS; SISTEMAS DE CONTROLO DE VELOCIDADE PARA VEÍCULOS; APARELHOS DE CONTROLO DA VELOCIDADE PARA VEÍCULOS; APARELHOS ELÉTRICOS DE VIGILÂNCIA; APARELHOS DE VIGILÂNCIA DE ALVOS (ELÉTRICOS); DISPOSITIVOS DE COMUTAÇÃO (ELÉTRICOS); DISPOSITIVOS ELÉTRICOS DE REGISTO DE PONTUAÇÕES; DISPOSITIVOS DE FECHO DE SEGURANÇA (ELÉTRICOS); DISPOSITIVOS DE PROCURA DE ALVOS (ELÉTRICOS); BASTÕES QUENTES (DISPOSITIVOS ELÉTRICOS DE PROTEÇÃO); DISPOSITIVOS DE COMUNICAÇÕES DIGITAIS MÓVEIS E ELÉTRICOS; DISPOSITIVOS PARA ARMAZENAMENTO DE INFORMAÇÃO (ELÉTRICOS OU ELETRÔNICOS); DISPOSITIVOS ELÉTRICOS DE FIXAÇÃO FITA ADESIVA (INSTRUMENTOS DE MEDIDA); CONTROLADORES SEM FIOS PARA MONITORIZAÇÃO E CONTROLO REMOTOS DO FUNCIONAMENTO E DO ESTADO DE OUTROS DISPOSITIVOS OU SISTEMAS ELÉTRICOS, ELETRÔNICOS OU MECÂNICOS; GRELHAS PARA ACUMULADORES ELÉTRICOS; PLACAS PARA ACUMULADORES ELÉTRICOS; ACUMULADORES ELÉTRICOS (APARELHOS PARA RECARGA DOS -); APARELHOS PARA RECARGA DE ACUMULADORES ELÉTRICOS; AGENDAS ELETRÔNICAS PESSOAIS; ESTOJOS PARA AGENDAS ELETRÔNICAS; APARELHOS PARA ANÁLISE, SEM SER PARA USO MEDICINAL; APARELHOS DE ANÁLISE FÍSICA (SEM SER PARA USO MÉDICO); APARELHOS AUDIOVISUAIS DE ENSINO; APARELHOS DE DISTRIBUIÇÃO AUTOMÁTICA; MARCADORES AUTOMÁTICOS DE TELEFONES; MÁQUINAS DE DISTRIBUIÇÃO AUTOMÁTICA DE BILHETES; DISTRIBUIDORES ELETRÔNICOS DE BILHETES DE PARQUES DE ESTACIONAMENTO; DISPENSADORES DE BILHETES; MÁQUINAS DE CONTABILIDADE; SOFTWARE PARA A CONTABILIDADE DE GÁS DE EFEITO DE ESTUFA; SOFTWARE PARA CONTABILIDADE EM REDES NO DOMÍNIO DAS TELECOMUNICAÇÕES; SOFTWARE PARA CONTABILIDADE; MÁQUINAS CALCULADORAS DE PREÇOS; CÂMARAS (APARELHOS CINEMATOGRÁFICOS); LEITORES DE VIDEOCASSETE; CASSETES DE VÍDEO VIRGENS; CINEMATOGRÁFICOS (APARELHOS -); PELÍCULAS CINEMATOGRÁFICAS IMPRESSIONADAS; PROGRAMAS DE COMPUTADOR REGISTRADOS; IMPRESSORAS PARA USO COM COMPUTADORES; IMPRESSORAS DE

DOCUMENTOS PARA COMPUTADORES; MEMÓRIAS PARA UTILIZAÇÃO COM COMPUTADORES; HARDWARE DE MEMÓRIA DE COMPUTADORES; COMPUTADORES PORTÁTEIS (NOTEBOOKS); NETBOOKS (COMPUTADORES); ESTOJOS ADAPTADOS PARA NOTEBOOKS (COMPUTADORES PORTÁTEIS); PERIFÉRICOS DE COMPUTADORES SEM FIOS; DISPOSITIVOS PERIFÉRICOS DE COMPUTADORES; UNIDADES DE JUNTAS (CONTACTOS ELÉTRICOS); CONTACTOS ELÉTRICOS EM METAIS PRECIOSOS; SUPORTES DE DADOS MAGNÉTICOS PRÉ-GRAVADOS; SUPORTES DE REGISTOS (DADOS) MAGNÉTICOS VIRGENS; APARELHOS DE DIAGNÓSTICO, NÃO SENDO PARA USO MÉDICO; APARELHOS DE ULTRASSOM DE DIAGNÓSTICO, SEM SER PARA USO MÉDICO; APARELHOS PARA ENCAIXILHAR DIAPOSITIVOS; DIAPOSITIVOS; UNIDADES DE DISCO ÓTICO; ECRÃS DE PROJEÇÃO DE VÍDEO; ECRÃS PARA APARELHOS DE JOGOS DE VÍDEO DE CONSUMIDOR

42 ALOJAMENTO DE SÍTIOS WEB (WEB SITES); ALOJAMENTO DE ESPAÇO DE MEMÓRIA PARA SITES; SERVIÇOS DE ALOJAMENTO DE SITES DE INTERNET E SOFTWARE COMO SERVIÇO E ALUGUER DE SOFTWARE; ALUGUER DE COMPUTADORES; ALUGUER DE PROGRAMAS DE COMPUTADOR; ANÁLISE PARA IMPLEMENTAÇÃO DE SISTEMAS DE COMPUTADORES; RECONSTITUIÇÃO DE BASE DE DADOS; ALUGUER DE COMPUTADORES E SOFTWARE; ALUGUER DE COMPUTADORES E DE SOFTWARE; CONSULTADORIA EM MATÉRIA DE SEGURANÇA DE COMPUTADORES; CONSULTADORIA RELATIVA A COMPUTADORES; CONSULTADORIA PROFISSIONAL EM MATÉRIA DE COMPUTADORES; PROGRAMAÇÃO DE COMPUTADORES PARA TERCEIROS; PROGRAMAÇÃO DE COMPUTADORES PARA A INTERNET; PROGRAMAÇÃO DE COMPUTADORES; CONCEÇÃO DE SISTEMAS INFORMÁTICOS; SERVIÇOS DE CONCEÇÃO DE SISTEMAS INFORMÁTICOS; SERVIÇOS DE CONCEÇÃO RELACIONADOS COM SISTEMAS INFORMÁTICOS; SERVIÇOS DE ASSESSORIA RELACIONADOS COM A CONCEÇÃO DE SISTEMAS INFORMÁTICOS; CONVERSÃO DE DADOS E DE PROGRAMAS INFORMÁTICOS (EXCETO CONVERSÃO FÍSICA); CONVERSÃO DE PROGRAMAS E DADOS INFORMÁTICOS, EXCETO CONVERSÃO FÍSICA; CONVERSÃO DE DADOS OU DOCUMENTOS DE SUPORTE FÍSICO PARA FORMATO ELETRÔNICO; CÓPIA DE PROGRAMAS INFORMÁTICOS; CRIAÇÃO E MANUTENÇÃO DE WEB SITES PARA TERCEIROS; CRIAÇÃO E MANUTENÇÃO DE WEBSITES PARA TERCEIROS; CRIAÇÃO E MANUTENÇÃO DE SITES INFORMÁTICOS (WEBSITES) PARA TERCEIROS; ELABORAÇÃO (CONCEÇÃO) DE PROGRAMAS DE COMPUTADOR; ENGENHARIA; ENSAIOS DE MATERIAIS EM ESTADO BRUTO; TESTES A MATERIAIS; SERVIÇOS DE ANÁLISE QUÍMICA PARA USO EM ENSAIOS DE MATERIAIS; INSTALAÇÃO DE PROGRAMAS DE COMPUTADOR; MANUTENÇÃO DE PROGRAMAS DE COMPUTADORES; SERVIÇOS DE ENSAIO DE MATERIAIS; ENSAIO E ANÁLISE DE MATERIAIS; SERVIÇOS DE ASSESSORIA RELACIONADOS COM ENSAIO DE MATERIAIS; PESQUISAS EM MECÂNICA; INVESTIGAÇÃO MECÂNICA; INVESTIGAÇÃO RELACIONADA COM ENGENHARIA MECÂNICA; FORNECIMENTO DE MOTORES DE BUSCA PARA A INTERNET; PROJETOS E ESTUDOS DE PESQUISAS TÉCNICAS; SERVIÇOS DE INVESTIGAÇÃO TÉCNICA; INVESTIGAÇÃO RELACIONADA COM TÉCNICAS DETELECOMUNICAÇÃO; ATUALIZAÇÃO DE PROGRAMAS DE COMPUTADOR; SERVIÇOS PARA ATUALIZAÇÃO DE PROGRAMAS DE COMPUTADOR;

SERVIÇOS DE ATUALIZAÇÃO DE PROGRAMAS DE COMPUTADOR; DESENVOLVIMENTO E ATUALIZAÇÃO DE PROGRAMAS DE COMPUTADOR; ATUALIZAÇÃO DE PROGRAMAS DE COMPUTADOR PARA TERCEIROS; MANUTENÇÃO E ATUALIZAÇÃO DE PROGRAMAS DE COMPUTADOR; ATUALIZAÇÃO E MANUTENÇÃO DE PROGRAMAS DE COMPUTADOR; CRIAÇÃO, ATUALIZAÇÃO E ADAPTAÇÃO DE PROGRAMAS DE COMPUTADOR; ATUALIZAÇÃO E MANUTENÇÃO DE SOFTWARE E PROGRAMAS DE COMPUTADOR; ALUGUER DE COMPUTADORES E DE PROGRAMAS DE COMPUTADORES; INSTALAÇÃO E MANUTENÇÃO DE PROGRAMAS DE COMPUTADOR; PROGRAMAÇÃO DE COMPUTADORES E MANUTENÇÃO DE PROGRAMAS INFORMÁTICOS; MANUTENÇÃO DE PROGRAMAS DE COMPUTADOR; PROGRAMAS INFORMÁTICOS (CÓPIA DE -); ESTUDO DE PROJETOS TÉCNICOS; ESTUDOS DE PROJETOS TÉCNICOS; REALIZAÇÃO DE ESTUDOS DE PROJETOS TÉCNICOS; REALIZAÇÃO DE ESTUDOS DE PROJETOS TÉCNICOS PARA PROJETOS DE CONSTRUÇÃO; ESTUDOS DE PROJETOS TÉCNICOS NA ÁREA DA CONSTRUÇÃO; PREPARAÇÃO DE RELATÓRIOS RELACIONADOS COM ESTUDOS DE PROJETOS TÉCNICOS PARA PROJETOS DE CONSTRUÇÃO; ESTUDO DE PROJETOS TÉCNICOS NO DOMÍNIO DO HARDWARE E DO SOFTWARE INFORMÁTICO; ESTUDOS DE PROJETOS TÉCNICOS NA ÁREA DA COMPENSAÇÃO DAS EMISSÕES DE CARBONO; REALIZAÇÃO DE ESTUDOS DE PESQUISAS E PROJETOS TÉCNICOS SOBRE O USO DE ENERGIAS RENOVÁVEIS; FORNECIMENTO DE INFORMAÇÕES EM MATÉRIA DE ESTUDOS DE PROJETOS TÉCNICOS E DE INVESTIGAÇÃO RELACIONADOS COM A UTILIZAÇÃO DE ENERGIA NATURAL

(591)

(540)



(531) 2.9.4

(210) 666273

MNA

(220) 2021.05.17

(300)

(730) PT AMI - TECNOLOGIAS PARA TRANSPORTES, S.A.

(511) 09 DISPOSITIVOS ELÉTRICOS PARA IGNIÇÃO À DISTÂNCIA; ACUMULADORES ELÉTRICOS; AGENDAS ELETRÔNICAS; ANALISADORES COMPUTORIZADOS DE MOTORES DE VEÍCULOS; APARELHOS PARA ANÁLISE, SEM SER PARA USO MÉDICO; APARELHOS DE ENSINO AUDIOVISUAL; DISTRIBUIDORES ELÉTRICOS; AUTÔMATOS DE MÚSICA DE PRÉ-PAGAMENTO; APARELHOS DESMAGNETIZADORES DE BANDAS OU FITAS MAGNÉTICAS; DISTRIBUIDORES DE BILHETES; APARELHOS DE CONTABILIDADE; CAIXAS REGISTRADORAS; CALCULADORAS DE BOLSO; MÁQUINAS DE CALCULAR; DISCOS DE CÁLCULO; APARELHOS CINEMATOGRÁFICOS; CÂMARAS DE

VÍDEO; CARTÕES IMPRESSOS (MAGNÉTICOS); CARTÕES MAGNÉTICOS DE IDENTIFICAÇÃO; CASSETES DE VÍDEO; DISPOSITIVOS PARA A MONTAGEM DE FILMES CINEMATOGRÁFICOS; FILMES IMPRESSIONADOS; CIRCUITOS INTEGRADOS; BRACELETES DE IDENTIFICAÇÃO CODIFICADAS, MAGNÉTICAS; CODIFICADORES MAGNÉTICOS; LEITORES DE CÓDIGOS DE BARRAS; DISCOS COMPACTOS; PROGRAMAS DE COMPUTADOR; COMPUTADORES; IMPRESSORAS PARA COMPUTADORES; MEMÓRIAS PARA COMPUTADORES; NOTEBOOKS ELETRÔNICOS; PERIFÉRICOS DE COMPUTADORES; CONTACTOS ELÉTRICOS; APARELHOS DE CONTROLE DE POTÊNCIA (ELÉTRICOS); APARELHOS DE CONTROLE DE FRANQUIAS; CRONÓGRAFOS (APARELHOS DE REGISTO DO TEMPO); SUPORTES DE DADOS ÓTICOS; SUPORTES DE DADOS MAGNÉTICOS; APARELHOS DE ENCAIXILHAR PARA DIAPOSITIVOS; APARELHOS DE PROJEÇÃO DE DIAPOSITIVOS; DISCOS COMPACTOS (ÁUDIO E VÍDEO); DISCOS MAGNÉTICOS; DISCOS ÓTICOS; ECRÃS DE VÍDEO; EMISSORES DE SINAIS ELETRÔNICOS; EMISSORES (TELECOMUNICAÇÕES); ETIQUETAS ELETRÔNICAS; MÁQUINAS DE FATURAR; FIBRAS ÓTICAS (FIOS CONDUTORES DE RAIOS LUMINOSOS); FIOS ELÉTRICOS; FIOS MAGNÉTICOS; FIOS TELEFÔNICOS; FITAS DE LIMPEZA DE CABEÇAS DE LEITURA; GRAVADORES OU REGISTRADORES DE FITA MAGNÉTICA; GRAVADORES DE FITAS MAGNÉTICAS; FITAS MAGNÉTICAS VIRGENS PARA GRAVADORES; FITAS DE VÍDEO; FILMES DE VÍDEO; FITAS DE VÍDEO VIRGENS; FOTOCOPIADORAS; ESTANTES SECADORAS PARA A FOTOGRAFIA; SECADORES DE IMPRESSÃO (APARELHOS FOTOGRÁFICOS); APARELHOS FOTOGRÁFICOSDESCARTÁVEIS; APARELHOS TOPOGRÁFICOS (ELETRÔNICOS); APARELHOS TOPOGRÁFICOS (ELÉTRICOS); VISORES FOTOGRÁFICOS; DISCOS GRAVADOS COM IMAGENS; APARELHOS DE REGISTO DE SOM E IMAGEM; DISPOSITIVOS DE REGISTO PARA SUPORTES DE SOM E IMAGEM; APARELHOS DE INTERCOMUNICAÇÃO; APARELHOS INTERCOMUNICADORES DE VÍDEO; APARELHOS INTERCOMUNICADORES TELEFÔNICOS; INTERFACES (INFORMÁTICA); LEITORES DE DISCOS COMPACTOS; LEITORES (INFORMÁTICA); LEITORES ÓTICOS; LIGAÇÕES DE LINHAS ELÉTRICAS; ELÉTRICAS (LIGAÇÕES DE LINHAS -); TOMADAS DE CORRENTE, FICHAS E OUTROS CONTACTOS (LIGAÇÕES ELÉTRICAS); CARTÕES MAGNÉTICOS CODIFICADOS; CARTÕES MULTIBANCO MAGNÉTICOS; MECANISMOS DE ACIONAMENTO DE DISCOS (INFORMÁTICA); INSTRUMENTOS MATEMÁTICOS; MICROPROCESSADORES; MONITORES; APARELHOS E INSTRUMENTOS NÁUTICOS; APARELHOS E INSTRUMENTOS DE SOCORRO NÁUTICO; APARELHOS DE NAVEGAÇÃO (COMPUTADORES DE BORDO); APARELHOS DE NAVEGAÇÃO PARA VEÍCULOS (COMPUTADORES DE BORDO); APARELHOS DE NAVEGAÇÃO POR SATÉLITE; INSTRUMENTOS DE NAVEGAÇÃO; APARELHOS E INSTRUMENTOS DE NAVEGAÇÃO; INSTRUMENTOS ELÉTRICOS DE NAVEGAÇÃO; MECANISMOS PARA APARELHOS DE PRÉ-PAGAMENTO; UNIDADES CENTRAIS DE PROCESSAMENTO; UNIDADES CENTRAIS DE PROCESSAMENTO DE COMPUTADOR; PLACAS DE UNIDADES CENTRAIS DE PROCESSAMENTO; PROGRAMAS DE COMPUTADOR (REGISTADOS); PROGRAMAS DE COMPUTADOR GRAVADOS; PROGRAMAS DE JOGOS DE COMPUTADOR GRAVADOS; PROGRAMAS DE COMPUTADOR PARA JOGOS; PROGRAMAS DE COMPUTADOR

PARA JOGAR JOGOS; PROGRAMAS DE JOGOS DE COMPUTADOR (SOFTWARE); PROGRAMAS DE COMPUTADOR DESCARREGÁVEIS; PROGRAMAS DE JOGOS DE COMPUTADOR DESCARREGÁVEIS; PROGRAMAS DESCARREGÁVEIS DE JOGOS DE COMPUTADOR; PROGRAMAS DO SISTEMA DE EXPLORAÇÃO REGISTRADOS (PARA COMPUTADORES); APARELHOS DE PROJEÇÃO; APARELHOS DE PROJEÇÃO FOTOGRÁFICA; APARELHOS DE PROJEÇÃO DE SLIDES; APARELHOS DE PROJEÇÃO DE TRANSPARÊNCIAS; TELAS DE PROJEÇÃO; TELAS DE PROJEÇÃO PARA FILMES CINEMATOGRAFICOS; APARELHOS DE RÁDIO PARA VEÍCULOS; RECEPTORES SEM FIOS(ÁUDIO, VÍDEO); REGISTRADORAS (CAIXAS -); SCANNERS; TRANSMISSORES PARA A TRANSMISSÃO DE SINAIS ELETRÓNICOS; APARELHOS ELETRÓNICOS PARA O CONTROLE REMOTO DE SINAIS; SISTEMAS DE DISTRIBUIÇÃO DE SINAIS ELETRÓNICOS DE ÁUDIO VÍDEO; SINAIS MECÂNICOS; SINAIS LUMINOSOS; SUPORTES DE DADOS ÓTICOS CONTENDO SOFTWARE GRAVADO; APARELHOS DE LIMPEZA PARA SUPORTES DE DADOS MAGNÉTICOS OU ÓTICOS; TAXÍMETROS; TAQUÍMETROS; TELECOPIADORES; TRANSMISSORES DE RADIOFREQUÊNCIA; TRANSMISSORES DE RADIODIFUSÃO; TRANSMISSORES TELEFÓNICOS; APARELHOS DE TELEVISÃO; FILTROS PARA APARELHOS DE TELEVISÃO; APARELHOS DE VISUALIZAÇÃO DE TELEVISÃO; MECANISMOS DE PRÉ-PAGAMENTO PARA TELEVISORES; TRANSMISSORES (TELECOMUNICAÇÕES); SOFTWARE PARA O TRATAMENTO DA INFORMAÇÃO; SISTEMAS PARA O TRATAMENTO DA INFORMAÇÃO; EQUIPAMENTO ELETRÓNICO PARA O TRATAMENTO DA INFORMAÇÃO; MÁQUINAS PARA O TRATAMENTO DE TEXTO; UNIDADES DE BANDA MAGNÉTICA (INFORMÁTICA); CONTROLADORES DE VELOCIDADE PARA VEÍCULOS; SISTEMAS DE CONTROLO DE VELOCIDADE PARA VEÍCULOS; APARELHOS DE CONTROLO DA VELOCIDADE PARA VEÍCULOS; APARELHOS ELÉTRICOS DE VIGILÂNCIA; APARELHOS DE VIGILÂNCIA DE ALVOS (ELÉTRICOS); DISPOSITIVOS DE COMUTAÇÃO (ELÉTRICOS); DISPOSITIVOS ELÉTRICOS DE REGISTO DE PONTUAÇÕES; DISPOSITIVOS DE FECHO DE SEGURANÇA (ELÉTRICOS); DISPOSITIVOS DE PROCURA DE ALVOS (ELÉTRICOS); BASTÕES QUENTES (DISPOSITIVOS ELÉTRICOS DE PROTEÇÃO); DISPOSITIVOS DE COMUNICAÇÕES DIGITAIS MÓVEIS E ELÉTRICOS; DISPOSITIVOS PARA ARMAZENAMENTO DE INFORMAÇÃO (ELÉTRICOS OU ELETRÓNICOS); DISPOSITIVOS ELÉTRICOS DE FIXAÇÃO FITA ADESIVA (INSTRUMENTOS DE MEDIDA); CONTROLADORES SEM FIOS PARA MONITORIZAÇÃO E CONTROLO REMOTOS DO FUNCIONAMENTO E DO ESTADO DE OUTROS DISPOSITIVOS OU SISTEMAS ELÉTRICOS, ELETRÓNICOS OU MECÂNICOS; GRELHAS PARA ACUMULADORES ELÉTRICOS; PLACAS PARA ACUMULADORES ELÉTRICOS; ACUMULADORES ELÉTRICOS (APARELHOS PARA RECARGA DOS -); APARELHOS PARA RECARGA DE ACUMULADORES ELÉTRICOS; AGENDAS ELETRÓNICAS PESSOAIS; ESTOJOS PARA AGENDAS ELETRÓNICAS; APARELHOS PARA ANÁLISE, SEM SER PARA USO MEDICINAL; APARELHOS DE ANÁLISE FÍSICA (SEM SER PARA USO MÉDICO); APARELHOS AUDIOVISUAIS DE ENSINO; APARELHOS DE DISTRIBUIÇÃO AUTOMÁTICA; MARCADORES AUTOMÁTICOS DE TELEFONES; MÁQUINAS DE DISTRIBUIÇÃO AUTOMÁTICA DE BILHETES; DISTRIBUIDORES ELETRÓNICOS DE BILHETES DE PARQUES DE ESTACIONAMENTO; DISPENSADORES DE BILHETES; MÁQUINAS DE

CONTABILIDADE; SOFTWARE PARA A CONTABILIDADE DE GÁS DE EFEITO DE ESTUFA; SOFTWARE PARA CONTABILIDADE EM REDES NO DOMÍNIO DAS TELECOMUNICAÇÕES; SOFTWARE PARA CONTABILIDADE; MÁQUINAS CALCULADORAS DE PREÇOS; CÂMARAS (APARELHOS CINEMATOGRAFICOS); LEITORES DE VIDEOCASSETE; CASSETES DE VÍDEO VIRGENS; CINEMATOGRAFICOS (APARELHOS -); PELÍCULAS CINEMATOGRAFICAS IMPRESSIONADAS; PROGRAMAS DE COMPUTADOR REGISTRADOS; IMPRESSORAS PARA USO COM COMPUTADORES; IMPRESSORAS DE DOCUMENTOS PARA COMPUTADORES; MEMÓRIAS PARA UTILIZAÇÃO COM COMPUTADORES; HARDWARE DE MEMÓRIA DE COMPUTADORES; COMPUTADORES PORTÁTEIS (NOTEBOOKS); NETBOOKS (COMPUTADORES); ESTOJOS ADAPTADOS PARA NOTEBOOKS (COMPUTADORES PORTÁTEIS); PERIFÉRICOS DE COMPUTADORES SEM FIOS; DISPOSITIVOS PERIFÉRICOS DE COMPUTADORES; UNIDADES DE JUNTAS (CONTACTOS ELÉTRICOS); CONTACTOS ELÉTRICOS EM METAIS PRECIOSOS; SUPORTES DE DADOS MAGNÉTICOS PRÉ-GRAVADOS; SUPORTES DE REGISTOS (DADOS) MAGNÉTICOS VIRGENS; APARELHOS DE DIAGNÓSTICO, NÃO SENDO PARA USO MÉDICO; APARELHOS DE ULTRASSOM DE DIAGNÓSTICO, SEM SER PARA USO MÉDICO; APARELHOS PARA ENCAIXILHAR DIAPOSITIVOS; DIAPOSITIVOS; UNIDADES DE DISCO ÓTICO; ECRÃS DE PROJEÇÃO DE VÍDEO; ECRÃS PARA APARELHOS DE JOGOS DE VÍDEO DE CONSUMIDOR

42 ALOJAMENTO DE SÍTIOS WEB (WEB SITES); ALOJAMENTO DE ESPAÇO DE MEMÓRIA PARA SITES; SERVIÇOS DE ALOJAMENTO DE SITES DE INTERNET E SOFTWARE COMO SERVIÇO E ALUGUER DE SOFTWARE; ALUGUER DE COMPUTADORES; ALUGUER DE PROGRAMAS DE COMPUTADOR; ANÁLISE PARA IMPLEMENTAÇÃO DE SISTEMAS DE COMPUTADORES; RECONSTITUIÇÃO DE BASE DE DADOS; ALUGUER DE COMPUTADORES E SOFTWARE; ALUGUER DE COMPUTADORES E DE SOFTWARE; CONSULTADORIA EM MATÉRIA DE SEGURANÇA DE COMPUTADORES; CONSULTADORIA RELATIVA A COMPUTADORES; CONSULTADORIA PROFISSIONAL EM MATÉRIA DE COMPUTADORES; PROGRAMAÇÃO DE COMPUTADORES PARA TERCEIROS; PROGRAMAÇÃO DE COMPUTADORES PARA A INTERNET; PROGRAMAÇÃO DE COMPUTADORES; CONCEÇÃO DE SISTEMAS INFORMÁTICOS; SERVIÇOS DE CONCEÇÃO DE SISTEMAS INFORMÁTICOS; SERVIÇOS DE CONCEÇÃO RELACIONADOS COM SISTEMAS INFORMÁTICOS; SERVIÇOS DE ASSESSORIA RELACIONADOS COM A CONCEÇÃO DE SISTEMAS INFORMÁTICOS; CONVERSÃO DE DADOS E DE PROGRAMAS INFORMÁTICOS (EXCETO CONVERSÃO FÍSICA); CONVERSÃO DE PROGRAMAS E DADOS INFORMÁTICOS, EXCETO CONVERSÃO FÍSICA; CONVERSÃO DE DADOS OU DOCUMENTOS DE SUPORTE FÍSICO PARA FORMATO ELETRÓNICO; CÓPIA DE PROGRAMAS INFORMÁTICOS; CRIAÇÃO E MANUTENÇÃO DE WEB SITES PARA TERCEIROS; CRIAÇÃO E MANUTENÇÃO DE WEBSITES PARA TERCEIROS; CRIAÇÃO E MANUTENÇÃO DE SITES INFORMÁTICOS (WEBSITES) PARA TERCEIROS; ELABORAÇÃO (CONCEÇÃO) DE PROGRAMAS DE COMPUTADOR; ENGENHARIA; ENSAIOS DE MATERIAIS EM ESTADO BRUTO; TESTES A MATERIAIS; SERVIÇOS DE ANÁLISE QUÍMICA PARA USO EM ENSAIOS DE MATERIAIS; INSTALAÇÃO DE PROGRAMAS DE COMPUTADOR; MANUTENÇÃO DE PROGRAMAS DE COMPUTADORES; SERVIÇOS DE ENSAIO DE

MATERIAIS; ENSAIO E ANÁLISE DE MATERIAIS; SERVIÇOS DE ASSESSORIA RELACIONADOS COM ENSAIO DE MATERIAIS; PESQUISAS EM MECÂNICA; INVESTIGAÇÃO MECÂNICA; INVESTIGAÇÃO RELACIONADA COM ENGENHARIA MECÂNICA; FORNECIMENTO DE MOTORES DE BUSCA PARA A INTERNET; PROJETOS E ESTUDOS DE PESQUISAS TÉCNICAS; SERVIÇOS DE INVESTIGAÇÃO TÉCNICA; INVESTIGAÇÃO RELACIONADA COM TÉCNICAS DE TELECOMUNICAÇÃO; ATUALIZAÇÃO DE PROGRAMAS DE COMPUTADOR; SERVIÇOS PARA ATUALIZAÇÃO DE PROGRAMAS DE COMPUTADOR; SERVIÇOS DE ATUALIZAÇÃO DE PROGRAMAS DE COMPUTADOR; DESENVOLVIMENTO E ATUALIZAÇÃO DE PROGRAMAS DE COMPUTADOR; ATUALIZAÇÃO DE PROGRAMAS DE COMPUTADOR PARA TERCEIROS; MANUTENÇÃO E ATUALIZAÇÃO DE PROGRAMAS DE COMPUTADOR; ATUALIZAÇÃO E MANUTENÇÃO DE PROGRAMAS DE COMPUTADOR; CRIAÇÃO, ATUALIZAÇÃO E ADAPTAÇÃO DE PROGRAMAS DE COMPUTADOR; ATUALIZAÇÃO E MANUTENÇÃO DE SOFTWARE E PROGRAMAS DE COMPUTADOR; ALUGUER DE COMPUTADORES E DE PROGRAMAS DE COMPUTADORES; INSTALAÇÃO E MANUTENÇÃO DE PROGRAMAS DE COMPUTADOR; PROGRAMAÇÃO DE COMPUTADORES E MANUTENÇÃO DE PROGRAMAS INFORMÁTICOS; MANUTENÇÃO DE PROGRAMAS DE COMPUTADOR; PROGRAMAS INFORMÁTICOS (CÓPIA DE -); ESTUDO DE PROJETOS TÉCNICOS; ESTUDOS DE PROJETOS TÉCNICOS; REALIZAÇÃO DE ESTUDOS DE PROJETOS TÉCNICOS; REALIZAÇÃO DE ESTUDOS DE PROJETOS TÉCNICOS PARA PROJETOS DE CONSTRUÇÃO; ESTUDOS DE PROJETOS TÉCNICOS NA ÁREA DA CONSTRUÇÃO; PREPARAÇÃO DE RELATÓRIOS RELACIONADOS COM ESTUDOS DE PROJETOS TÉCNICOS PARA PROJETOS DE CONSTRUÇÃO; ESTUDO DE PROJETOS TÉCNICOS NO DOMÍNIO DO HARDWARE E DO SOFTWARE INFORMÁTICO; ESTUDOS DE PROJETOS TÉCNICOS NA ÁREA DA COMPENSAÇÃO DAS EMISSÕES DE CARBONO; REALIZAÇÃO DE ESTUDOS DE PESQUISAS E PROJETOS TÉCNICOS SOBRE O USO DE ENERGIAS RENOVÁVEIS; FORNECIMENTO DE INFORMAÇÕES EM MATÉRIA DE ESTUDOS DE PROJETOS TÉCNICOS E DE INVESTIGAÇÃO RELACIONADOS COM A UTILIZAÇÃO DE ENERGIA NATURAL

(591)

(540)



(531) 2.9.4

(210) 666274

MNA

(220) 2021.05.17

(300)

(730) PT AMI - TECNOLOGIAS PARA TRANSPORTES, S.A.

(511) 09 DISPOSITIVOS ELÉTRICOS PARA IGNIÇÃO À DISTÂNCIA; ACUMULADORES ELÉTRICOS;

AGENDAS ELETRÓNICAS; ANALISADORES COMPUTORIZADOS DE MOTORES DE VEÍCULOS; APARELHOS PARA ANÁLISE, SEM SER PARA USO MÉDICO; APARELHOS DE ENSINO AUDIOVISUAL; DISTRIBUIDORES ELÉTRICOS; AUTÔMATOS DE MÚSICA DE PRÉ-PAGAMENTO; APARELHOS DESMAGNETIZADORES DE BANDAS OU FITAS MAGNÉTICAS; DISTRIBUIDORES DE BILHETES; APARELHOS DE CONTABILIDADE; CAIXAS REGISTRADORAS; CALCULADORAS DE BOLSO; MÁQUINAS DE CALCULAR; DISCOS DE CÁLCULO; APARELHOS CINEMATOGRÁFICOS; CÂMARAS DE VÍDEO; CARTÕES IMPRESSOS (MAGNÉTICOS); CARTÕES MAGNÉTICOS DE IDENTIFICAÇÃO; CASSETES DE VÍDEO; DISPOSITIVOS PARA A MONTAGEM DE FILMES CINEMATOGRÁFICOS; FILMES IMPRESSIONADOS; CIRCUITOS INTEGRADOS; BRACELETES DE IDENTIFICAÇÃO CODIFICADAS, MAGNÉTICAS; CODIFICADORES MAGNÉTICOS; LEITORES DE CÓDIGOS DE BARRAS; DISCOS COMPACTOS; PROGRAMAS DE COMPUTADOR; COMPUTADORES; IMPRESSORAS PARA COMPUTADORES; MEMÓRIAS PARA COMPUTADORES; NOTEBOOKS ELETRÓNICOS; PERIFÉRICOS DE COMPUTADORES; CONTACTOS ELÉTRICOS; APARELHOS DE CONTROLE DE POTÊNCIA (ELÉTRICOS); APARELHOS DE CONTROLE DE FRANQUIAS; CRONÓGRAFOS (APARELHOS DE REGISTO DO TEMPO); SUPORTES DE DADOS ÓTICOS; SUPORTES DE DADOS MAGNÉTICOS; APARELHOS DE ENCAIXILHAR PARA DIAPOSITIVOS; APARELHOS DE PROJEÇÃO DE DIAPOSITIVOS; DISCOS COMPACTOS (ÁUDIO E VÍDEO); DISCOS MAGNÉTICOS; DISCOS ÓTICOS; ECRÃS DE VÍDEO; EMISSORES DE SINAIS ELETRÓNICOS; EMISSORES (TELECOMUNICAÇÕES); ETIQUETAS ELETRÓNICAS; MÁQUINAS DE FATURAR; FIBRAS ÓTICAS (FIOS CONDUTORES DE RAIOS LUMINOSOS); FIOS ELÉTRICOS; FIOS MAGNÉTICOS; FIOS TELEFÓNICOS; FITAS DE LIMPEZA DE CABEÇAS DE LEITURA; GRAVADORES OU REGISTRADORES DE FITA MAGNÉTICA; GRAVADORES DE FITAS MAGNÉTICAS; FITAS MAGNÉTICAS VIRGENS PARA GRAVADORES; FITAS DE VÍDEO; FILMES DE VÍDEO; FITAS DE VÍDEO VIRGENS; FOTOCOPIADORAS; ESTANTES SECADORAS PARA A FOTOGRAFIA; SECADORES DE IMPRESSÃO (APARELHOS FOTOGRÁFICOS); APARELHOS FOTOGRÁFICOSDESCARTÁVEIS; APARELHOS TOPOGRÁFICOS (ELETRÓNICOS); APARELHOS TOPOGRÁFICOS (ELÉTRICOS); VISORES FOTOGRÁFICOS; DISCOS GRAVADOS COM IMAGENS; APARELHOS DE REGISTO DE SOM E IMAGEM; DISPOSITIVOS DE REGISTO PARA SUPORTES DE SOM E IMAGEM; APARELHOS DE INTERCOMUNICAÇÃO; APARELHOS INTERCOMUNICADORES DE VÍDEO; APARELHOS INTERCOMUNICADORES TELEFÓNICOS; INTERFACES (INFORMÁTICA); LEITORES DE DISCOS COMPACTOS; LEITORES (INFORMÁTICA); LEITORES ÓTICOS; LIGAÇÕES DE LINHAS ELÉTRICAS; ELÉTRICAS (LIGAÇÕES DE LINHAS -); TOMADAS DE CORRENTE, FICHAS E OUTROS CONTACTOS (LIGAÇÕES ELÉTRICAS); CARTÕES MAGNÉTICOS CODIFICADOS; CARTÕES MULTIBANCO MAGNÉTICOS; MECANISMOS DE ACIONAMENTO DE DISCOS (INFORMÁTICA); INSTRUMENTOS MATEMÁTICOS; MICROPROCESSADORES; MONITORES; APARELHOS E INSTRUMENTOS NÁUTICOS; APARELHOS E INSTRUMENTOS DE SOCORRO NÁUTICO; APARELHOS DE NAVEGAÇÃO (COMPUTADORES DE BORDO); APARELHOS DE NAVEGAÇÃO PARA VEÍCULOS (COMPUTADORES DE BORDO); APARELHOS DE NAVEGAÇÃO POR SATÉLITE; INSTRUMENTOS DE NAVEGAÇÃO;

APARELHOS E INSTRUMENTOS DE NAVEGAÇÃO; INSTRUMENTOS ELÉTRICOS DE NAVEGAÇÃO; MECANISMOS PARA APARELHOS DE PRÉ-PAGAMENTO; UNIDADES CENTRAIS DE PROCESSAMENTO; UNIDADES CENTRAIS DE PROCESSAMENTO DE COMPUTADOR; PLACAS DE UNIDADES CENTRAIS DE PROCESSAMENTO; PROGRAMAS DE COMPUTADOR (REGISTADOS); PROGRAMAS DE COMPUTADOR GRAVADOS; PROGRAMAS DE JOGOS DE COMPUTADOR GRAVADOS; PROGRAMAS DE COMPUTADOR PARA JOGOS; PROGRAMAS DE COMPUTADOR PARA JOGAR JOGOS; PROGRAMAS DE JOGOS DE COMPUTADOR (SOFTWARE); PROGRAMAS DE COMPUTADOR DESCARREGÁVEIS; PROGRAMAS DE JOGOS DE COMPUTADOR DESCARREGÁVEIS; PROGRAMAS DE JOGOS DE COMPUTADOR DESCARREGÁVEIS; PROGRAMAS DESCARREGÁVEIS DE JOGOS DE COMPUTADOR; PROGRAMAS DO SISTEMA DE EXPLORAÇÃO REGISTRADOS (PARA COMPUTADORES); APARELHOS DE PROJEÇÃO; APARELHOS DE PROJEÇÃO FOTOGRÁFICA; APARELHOS DE PROJEÇÃO DE SLIDES; APARELHOS DE PROJEÇÃO DE TRANSPARÊNCIAS; TELAS DE PROJEÇÃO; TELAS DE PROJEÇÃO PARA FILMES CINEMATOGRÁFICOS; APARELHOS DE RÁDIO PARA VEÍCULOS; RECEPTORES SEM FIOS (ÁUDIO, VÍDEO); REGISTRADORAS (CAIXAS -); SCANNERS; TRANSMISSORES PARA A TRANSMISSÃO DE SINAIS ELETRÔNICOS; APARELHOS ELETRÔNICOS PARA O CONTROLE REMOTO DE SINAIS; SISTEMAS DE DISTRIBUIÇÃO DE SINAIS ELETRÔNICOS DE ÁUDIO VÍDEO; SINAIS MECÂNICOS; SINAIS LUMINOSOS; SUPORTES DE DADOS ÓTICOS CONTENDO SOFTWARE GRAVADO; APARELHOS DE LIMPEZA PARA SUPORTES DE DADOS MAGNÉTICOS OU ÓTICOS; TAXÍMETROS; TAQUÍMETROS; TELECOPIADORES; TRANSMISSORES DE RADIOFREQUÊNCIA; TRANSMISSORES DE RADIODIFUSÃO; TRANSMISSORES TELEFÔNICOS; APARELHOS DE TELEVISÃO; FILTROS PARA APARELHOS DE TELEVISÃO; APARELHOS DE VISUALIZAÇÃO DE TELEVISÃO; MECANISMOS DE PRÉ-PAGAMENTO PARA TELEVISORES; TRANSMISSORES (TELECOMUNICAÇÕES); SOFTWARE PARA O TRATAMENTO DA INFORMAÇÃO; SISTEMAS PARA O TRATAMENTO DA INFORMAÇÃO; EQUIPAMENTO ELETRÔNICO PARA O TRATAMENTO DA INFORMAÇÃO; MÁQUINAS PARA O TRATAMENTO DE TEXTO; UNIDADES DE BANDA MAGNÉTICA (INFORMÁTICA); CONTROLADORES DE VELOCIDADE PARA VEÍCULOS; SISTEMAS DE CONTROLO DE VELOCIDADE PARA VEÍCULOS; APARELHOS DE CONTROLO DA VELOCIDADE PARA VEÍCULOS; APARELHOS ELÉTRICOS DE VIGILÂNCIA; APARELHOS DE VIGILÂNCIA DE ALVOS (ELÉTRICOS); DISPOSITIVOS DE COMUTAÇÃO (ELÉTRICOS); DISPOSITIVOS ELÉTRICOS DE REGISTO DE PONTUAÇÕES; DISPOSITIVOS DE FECHO DE SEGURANÇA (ELÉTRICOS); DISPOSITIVOS DE PROCURA DE ALVOS (ELÉTRICOS); BASTÕES QUENTES (DISPOSITIVOS ELÉTRICOS DE PROTEÇÃO); DISPOSITIVOS DE COMUNICAÇÕES DIGITAIS MÓVEIS E ELÉTRICOS; DISPOSITIVOS PARA ARMAZENAMENTO DE INFORMAÇÃO (ELÉTRICOS OU ELETRÔNICOS); DISPOSITIVOS ELÉTRICOS DE FIXAÇÃO FITA ADESIVA (INSTRUMENTOS DE MEDIDA); CONTROLADORES SEM FIOS PARA MONITORIZAÇÃO E CONTROLO REMOTOS DO FUNCIONAMENTO E DO ESTADO DE OUTROS DISPOSITIVOS OU SISTEMAS ELÉTRICOS, ELETRÔNICOS OU MECÂNICOS; GRELHAS PARA ACUMULADORES ELÉTRICOS; PLACAS PARA ACUMULADORES ELÉTRICOS; ACUMULADORES ELÉTRICOS (APARELHOS PARA RECARGA DOS -); APARELHOS PARA RECARGA DE ACUMULADORES

ELÉTRICOS; AGENDAS ELETRÔNICAS PESSOAIS; ESTOJOS PARA AGENDAS ELETRÔNICAS; APARELHOS PARA ANÁLISE, SEM SER PARA USO MEDICINAL; APARELHOS DE ANÁLISE FÍSICA (SEM SER PARA USO MÉDICO); APARELHOS AUDIOVISUAIS DE ENSINO; APARELHOS DE DISTRIBUIÇÃO AUTOMÁTICA; MARCADORES AUTOMÁTICOS DE TELEFONES; MÁQUINAS DE DISTRIBUIÇÃO AUTOMÁTICA DE BILHETES; DISTRIBUIDORES ELETRÔNICOS DE BILHETES DE PARQUES DE ESTACIONAMENTO; DISPENSADORES DE BILHETES; MÁQUINAS DE CONTABILIDADE; SOFTWARE PARA A CONTABILIDADE DE GÁS DE EFEITO DE ESTUFA; SOFTWARE PARA CONTABILIDADE EM REDES NO DOMÍNIO DAS TELECOMUNICAÇÕES; SOFTWARE PARA CONTABILIDADE; MÁQUINAS CALCULADORAS DE PREÇOS; CÂMARAS (APARELHOS CINEMATOGRÁFICOS); LEITORES DE VIDEOCASSETE; CASSETES DE VÍDEO VIRGENS; CINEMATOGRÁFICOS (APARELHOS -); PELÍCULAS CINEMATOGRÁFICAS IMPRESSIONADAS; PROGRAMAS DE COMPUTADOR REGISTRADOS; IMPRESSORAS PARA USO COM COMPUTADORES; IMPRESSORAS DE DOCUMENTOS PARA COMPUTADORES; MEMÓRIAS PARA UTILIZAÇÃO COM COMPUTADORES; HARDWARE DE MEMÓRIA DE COMPUTADORES; COMPUTADORES PORTÁTEIS (NOTEBOOKS); NETBOOKS (COMPUTADORES); ESTOJOS ADAPTADOS PARA NOTEBOOKS (COMPUTADORES PORTÁTEIS); PERIFÉRICOS DE COMPUTADORES SEM FIOS; DISPOSITIVOS PERIFÉRICOS DE COMPUTADORES; UNIDADES DE JUNTAS (CONTACTOS ELÉTRICOS); CONTACTOS ELÉTRICOS EM METAIS PRECIOSOS; SUPORTES DE DADOS MAGNÉTICOS PRÉ-GRAVADOS; SUPORTES DE REGISTOS (DADOS) MAGNÉTICOS VIRGENS; APARELHOS DE DIAGNÓSTICO, NÃO SENDO PARA USO MÉDICO; APARELHOS DE ULTRASSOM DE DIAGNÓSTICO, SEM SER PARA USO MÉDICO; APARELHOS PARA ENCAIXILHAR DIAPOSITIVOS; DIAPOSITIVOS; UNIDADES DE DISCO ÓTICO; ECRÃS DE PROJEÇÃO DE VÍDEO; ECRÃS PARA APARELHOS DE JOGOS DE VÍDEO DE CONSUMIDOR

42 ALOJAMENTO DE SÍTIOS WEB (WEB SITES); ALOJAMENTO DE ESPAÇO DE MEMÓRIA PARA SITES; SERVIÇOS DE ALOJAMENTO DE SITES DE INTERNET E SOFTWARE COMO SERVIÇO E ALUGUER DE SOFTWARE; ALUGUER DE COMPUTADORES; ALUGUER DE PROGRAMAS DE COMPUTADOR; ANÁLISE PARA IMPLEMENTAÇÃO DE SISTEMAS DE COMPUTADORES; RECONSTITUIÇÃO DE BASE DE DADOS; ALUGUER DE COMPUTADORES E SOFTWARE; ALUGUER DE COMPUTADORES E DE SOFTWARE; CONSULTADORIA EM MATÉRIA DE SEGURANÇA DE COMPUTADORES; CONSULTADORIA RELATIVA A COMPUTADORES; CONSULTADORIA PROFISSIONAL EM MATÉRIA DE COMPUTADORES; PROGRAMAÇÃO DE COMPUTADORES PARA TERCEIROS; PROGRAMAÇÃO DE COMPUTADORES PARA A INTERNET; PROGRAMAÇÃO DE COMPUTADORES; CONCEÇÃO DE SISTEMAS INFORMÁTICOS; SERVIÇOS DE CONCEÇÃO DE SISTEMAS INFORMÁTICOS; SERVIÇOS DE CONCEÇÃO RELACIONADOS COM SISTEMAS INFORMÁTICOS; SERVIÇOS DE ASSESSORIA RELACIONADOS COM A CONCEÇÃO DE SISTEMAS INFORMÁTICOS; CONVERSÃO DE DADOS E DE PROGRAMAS INFORMÁTICOS (EXCETO CONVERSÃO FÍSICA); CONVERSÃO DE PROGRAMAS E DADOS INFORMÁTICOS, EXCETO CONVERSÃO FÍSICA; CONVERSÃO DE DADOS OU DOCUMENTOS DE SUPORTE FÍSICO PARA FORMATO ELETRÔNICO; CÓPIA DE PROGRAMAS INFORMÁTICOS; CRIAÇÃO E MANUTENÇÃO DE

WEB SITES PARA TERCEIROS; CRIAÇÃO E MANUTENÇÃO DE WEBSITES PARA TERCEIROS; CRIAÇÃO E MANUTENÇÃO DE SITES INFORMÁTICOS (WEBSITES) PARA TERCEIROS; ELABORAÇÃO (CONCEÇÃO) DE PROGRAMAS DE COMPUTADOR; ENGENHARIA; ENSAIOS DE MATERIAIS EM ESTADO BRUTO; TESTES A MATERIAIS; SERVIÇOS DE ANÁLISE QUÍMICA PARA USO EM ENSAIOS DE MATERIAIS; INSTALAÇÃO DE PROGRAMAS DE COMPUTADOR; MANUTENÇÃO DE PROGRAMAS DE COMPUTADORES; SERVIÇOS DE ENSAIO DE MATERIAIS; ENSAIO E ANÁLISE DE MATERIAIS; SERVIÇOS DE ACESSORIA RELACIONADOS COM ENSAIO DE MATERIAIS; PESQUISAS EM MECÂNICA; INVESTIGAÇÃO MECÂNICA; INVESTIGAÇÃO RELACIONADA COM ENGENHARIA MECÂNICA; FORNECIMENTO DE MOTORES DE BUSCA PARA A INTERNET; PROJETOS E ESTUDOS DE PESQUISAS TÉCNICAS; SERVIÇOS DE INVESTIGAÇÃO TÉCNICA; INVESTIGAÇÃO RELACIONADA COM TÉCNICAS DETELECOMUNICAÇÃO; ATUALIZAÇÃO DE PROGRAMAS DE COMPUTADOR; SERVIÇOS PARA ATUALIZAÇÃO DE PROGRAMAS DE COMPUTADOR; SERVIÇOS DE ATUALIZAÇÃO DE PROGRAMAS DE COMPUTADOR; DESENVOLVIMENTO E ATUALIZAÇÃO DE PROGRAMAS DE COMPUTADOR; ATUALIZAÇÃO DE PROGRAMAS DE COMPUTADOR PARA TERCEIROS; MANUTENÇÃO E ATUALIZAÇÃO DE PROGRAMAS DE COMPUTADOR; ATUALIZAÇÃO E MANUTENÇÃO DE PROGRAMAS DE COMPUTADOR; CRIAÇÃO, ATUALIZAÇÃO E ADAPTAÇÃO DE PROGRAMAS DE COMPUTADOR; ATUALIZAÇÃO E MANUTENÇÃO DE SOFTWARE E PROGRAMAS DE COMPUTADOR; ALUGUER DE COMPUTADORES E DE PROGRAMAS DE COMPUTADORES; INSTALAÇÃO E MANUTENÇÃO DE PROGRAMAS DE COMPUTADOR; PROGRAMAÇÃO DE COMPUTADORES E MANUTENÇÃO DE PROGRAMAS INFORMÁTICOS; MANUTENÇÃO DE PROGRAMAS DE COMPUTADOR; PROGRAMAS INFORMÁTICOS (CÓPIA DE -); ESTUDO DE PROJETOS TÉCNICOS; ESTUDOS DE PROJETOS TÉCNICOS; REALIZAÇÃO DE ESTUDOS DE PROJETOS TÉCNICOS; REALIZAÇÃO DE ESTUDOS DE PROJETOS TÉCNICOS PARA PROJETOS DE CONSTRUÇÃO; ESTUDOS DE PROJETOS TÉCNICOS NA ÁREA DA CONSTRUÇÃO; PREPARAÇÃO DE RELATÓRIOS RELACIONADOS COM ESTUDOS DE PROJETOS TÉCNICOS PARA PROJETOS DE CONSTRUÇÃO; ESTUDO DE PROJETOS TÉCNICOS NO DOMÍNIO DO HARDWARE E DO SOFTWARE INFORMÁTICO; ESTUDOS DE PROJETOS TÉCNICOS NA ÁREA DA COMPENSAÇÃO DAS EMISSÕES DE CARBONO; REALIZAÇÃO DE ESTUDOS DE PESQUISAS E PROJETOS TÉCNICOS SOBRE O USO DE ENERGIAS RENOVÁVEIS; FORNECIMENTO DE INFORMAÇÕES EM MATÉRIA DE ESTUDOS DE PROJETOS TÉCNICOS E DE INVESTIGAÇÃO RELACIONADOS COM A UTILIZAÇÃO DE ENERGIA NATURAL

(591)
(540)



(531) 2.9.4

(210) **666275** MNA

(220) 2021.05.17

(300)

(730) **PT ANA CRISTINA DA SILVA MOREIRA DOURADO**

(511) 30 BARRAS DE CEREAIS E BARRAS ENERGÉTICAS; CEREAIS DE AVEIA CONTENDO FRUTOS SECOS; CEREAIS PARA PEQUENO-ALMOÇO; ALIMENTOS PARA PEQUENO-ALMOÇO À BASE DE CEREAIS; CONFEITARIA À BASE DE AMENDOIM; BOLACHAS.

(591)

(540)



(531) 26.1.3 ; 26.1.22

(210) **666276** MNA

(220) 2021.05.17

(300)

(730) **PT ANPOC - ASSOCIAÇÃO NACIONAL DE PRODUTORES DE PROTEAGINOSAS, OLEAGINOSAS E CEREAIS**

(511) 35 SERVIÇOS DE PUBLICIDADE, DE MARKETING E DE PROMOÇÃO; ACONSELHAMENTO E INFORMAÇÃO COMERCIAL AOS CONSUMIDORES NA ESCOLHA DE PRODUTOS E SERVIÇOS; ORGANIZAÇÃO E REALIZAÇÃO DE FEIRAS COMERCIAIS; PROMOÇÃO E REALIZAÇÃO DE FEIRAS COMERCIAIS; PUBLICIDADE.

(591)

(540)

QUINTA DO ZÉ PINTO

(210) **666277** MNA

(220) 2021.05.17

(300)

(730) **PT ALBERTINO RODRIGUES FERREIRA**

(511) 33 VINHOS; VINHO DE UVAS.

(591)

(540)

**PIC - NAT - PICOUTO
NATURALIS**



(531) 26.1.18 ; 26.4.1 ; 26.4.5 ; 27.99.9

(210) **666278** MNA

(220) 2021.05.17

(300)

(730) **PT JOSÉ JOAQUIM VIANA MARTINS**(511) 36 SERVIÇOS IMOBILIÁRIOS.
37 EDIFICAÇÃO, CONSTRUÇÃO E DEMOLIÇÃO.(591) LARANJA: PANTONE 6-1-7 C; PRETO: PANTONE R:0 - G:0
-B:0

(540)



(531) 27.5.11 ; 27.99.1 ; 27.99.22 ; 29.1.98

(210) **666279** MNA

(220) 2021.05.17

(300)

(730) **PT INVENTACION UNIPessoal LDA**(511) 19 ESTRUTURAS E CONSTRUÇÕES TRANSPORTÁVEIS,
NÃO SENDO DE METAL; ESTÁTUAS E OBRAS DE
ARTE, FEITAS DE MATERIAIS TAIS COMO PEDRA,
BETÃO E MÁRMORE, INCLUÍDOS NA CLASSE;
PORTAS, PORTÕES, JANELAS E REVESTIMENTOS
DE JANELAS, NÃO SENDO DE METAL; MATERIAIS
E ELEMENTOS DE EDIFICAÇÃO E CONSTRUÇÃO,
NÃO METÁLICOS.

(591)

(540)



(531) 1.15.15 ; 14.1.13

(210) **666281** MNA

(220) 2021.05.17

(300)

(730) **PT CAROLINA VERDELHO FONTOURA
NOGUEIRA**(511) 43 ALOJAMENTO TEMPORÁRIO; FORNECIMENTO DE
ALOJAMENTO TEMPORÁRIO; SERVIÇOS DE
ALOJAMENTO TEMPORÁRIO.

(591)

(540)



(531) 5.1.3 ; 5.1.5

(210) **666282** MNA

(220) 2021.05.17

(300)

(730) **PT JOSÉ DOS SANTOS MOURINHO &
FILHOS LDA**(511) 20 MÓVEIS; MOBILIÁRIO; MOBILIÁRIO ESCOLAR;
MOBILIÁRIO METÁLICO; MOBILIÁRIO
DOMÉSTICO; BALCÕES [MOBILIÁRIO].

(591) AZUL, VERMELHO

(540)

(210) **666280** MNA

(220) 2021.05.17

(300)

(730) **PT INSPAREDES - CENTRO DE
INSPECCÕES DE VEÍCULOS
AUTOMÓVEIS S.A.**(511) 42 INSPEÇÃO TÉCNICA DE VEÍCULOS; INSPEÇÃO DE
VEÍCULOS MOTORIZADOS [PARA TESTAR O
DESEMPENHO EM ESTRADA].

(591) AZUL, BRANCO

(540)

(531) 25.5.94 ; 29.1.1 ; 29.1.4

(210) **666283** MNA

(220) 2021.05.17

(300)

(730) **PT RUI MIGUEL ANTUNES PEREIRA**

(511) 41 ATIVIDADES DESPORTIVAS E RECREATIVAS.
 (591) EBE489; B78C3E; 000000; B98C3D
 (540)



(531) 2.1.8 ; 24.1.8 ; 24.1.18 ; 24.9.1 ; 29.1.97

(210) **666284** MNA
 (220) 2021.05.17
 (300)

(730) **PT ANA GERTRUDES LEÃO CEROL SOUDO**

(511) 29 AZEITE COMESTÍVEL; AZEITE; AZEITE VIRGEM EXTRA; AZEITE EXTRA VIRGEM; AZEITE PARA A ALIMENTAÇÃO; AZEITE EXTRA VIRGEM PARA ALIMENTAÇÃO; PRESUNTO; PRESUNTOS; PRESUNTO CURADO; PRESUNTO [FIAMBRE]; PERNIL DE PRESUNTO; AZEITONAS [PREPARADAS]; AZEITONAS SECAS; AZEITONAS COZINHADAS; AZEITONAS RECHEADAS; AZEITONAS EM CONSERVA; AZEITONAS TRANSFORMADAS ENLATADAS; PURÉ DE AZEITONAS; AZEITONAS RECHEADAS COM PIMENTOS VERMELHOS; CONSERVAS, PICLES; ALHO CONSERVADO; PIMENTOS CONSERVADOS; CEBOLAS EM CONSERVA; PEPINOS EM CONSERVA; CONSERVAS DE LEGUMES.

33 VINHO; VINHOS; VINHO BRANCO; VINHO TINTO; VINHOS ESPUMANTES; VINHOS GENEROSOS; VINHOS FORTIFICADOS; VINHOS DOCES; VINHOS ROSÉ; VINHOS ALCOÓLICOS; VINHO DE UVAS; VINHOS PARA COZINHAR; VINHOS ESPUMANTES TINTOS; VINHOS ESPUMANTES BRANCOS; VINHOS DE FRUTA; VINHOS ESPUMANTES NATURAIS; VINHOS DE MESA; VINHOS DE APERITIVO; VINHOS SEM GÁS; VINHOS DE SOBREMESA; COCKTAILS DE VINHO PREPARADOS; VINHO ESPUMANTE DE FRUTOS; VINHO ESPUMANTE DE UVAS; VINHOS COM INDICAÇÃO GEOGRÁFICA PROTEGIDA; LICORES; DIGESTIVOS [LICORES E BEBIDAS ESPIRITUOSAS]; VINHOS COM BAIXO TEOR DE ÁLCOOL.

(591)
 (540)

PRIMO ZÉ

(210) **666285** MNA
 (220) 2021.05.17
 (300)
 (730) **PT SARA ALEXANDRA RODRIGUES CERDAS**

(511) 41 EDUCAÇÃO; SERVIÇOS DE EDUCAÇÃO; ORGANIZAÇÃO DE EVENTOS EDUCATIVOS; REALIZAÇÃO DE EVENTOS EDUCATIVOS.

(591)
 (540)

EUROPE CALLING

(210) **666286** MNA

(220) 2021.05.17

(300)

(730) **PT ANA RITA DE SOUSA SERRALHEIRO**

(511) 14 ARTIGOS DECORATIVOS [BIJUTERIA OU JOALHARIA] PARA USO PESSOAL.
 25 VESTUÁRIO.
 40 TECELAGEM.

(591) #C49C2F; #1E5C43; #EED688

(540)

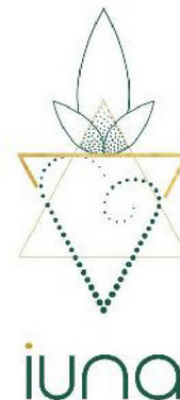

(531) 2.9.1 ; 5.5.2 ; 5.5.19 ; 5.5.20 ; 5.5.21 ; 26.3.2

(210) **666288** MNA

(220) 2021.05.17

(300)

(730) **FR SANDY ARKWRIGHT**

(511) 33 BEBIDAS ALCOÓLICAS (EXCLUINDO CERVEJA); BEBIDAS APERITIVAS; VINHO; VINHOS.

(591)

(540)

CASTELO DA PRAIA

(210) **666289** MNA

(220) 2021.05.17

(300)

(730) **PT SARA ALEXANDRA RODRIGUES CERDAS**

(511) 41 PRESTAÇÃO DE SERVIÇOS DE FORMAÇÃO E EDUCAÇÃO; ORGANIZAÇÃO DE EVENTOS COM FINS CULTURAIS, RECREATIVOS E DESPORTIVOS; ORGANIZAÇÃO DE EVENTOS EDUCATIVOS.

(591)

(540)

ROTEIRO GERAÇÃO MADEIRA(210) **666291****MNA**

(220) 2021.05.17

(300)

(730) **PT COM REQUINTE MARISQUEIRA, LDA**(210) **666290****MNA**

(220) 2021.05.17

(300)

(730) **PT COM REQUINTE MARISQUEIRA, LDA**

(511) 43 SERVIÇOS DE FORNECIMENTO DE ALIMENTOS E BEBIDAS; BARES DE VINHOS; FORNECIMENTO DE ALIMENTOS E BEBIDAS EM RESTAURANTES E BARES; FORNECIMENTO DE ALIMENTOS E BEBIDAS PARA CLIENTES DE RESTAURANTES; FORNECIMENTO DE ALIMENTOS E BEBIDAS PARA CLIENTES; RESTAURANTES DE COMIDA RÁPIDA (FAST FOOD); RESTAURANTES DE GRELHADOS; PREPARAÇÃO E FORNECIMENTO DE ALIMENTOS E BEBIDAS PARA CONSUMO IMEDIATO; PREPARAÇÃO DE REFEIÇÕES PARA TERCEIROS POR SUBCONTRATAÇÃO; PREPARAÇÃO DE REFEIÇÕES; PREPARAÇÃO DE ALIMENTOS E BEBIDAS; PIZZARIAS; RECEÇÃO DE BOAS-VINDAS DE EMPRESAS (FORNECIMENTO DE ALIMENTOS E BEBIDAS); RESTAURANTES DE IGUARIAS REFINADAS; RESTAURANTES DE SELF-SERVICE; RESTAURANTES PARA SERVIÇO RÁPIDO E PERMANENTE (SNACK-BARES); SERVIÇOS DE ALIMENTAÇÃO E BEBIDAS EM RESTAURANTES E BARES; SERVIÇOS DE ALIMENTAÇÃO E BEBIDAS PARA CLIENTES; SERVIÇOS DE ALIMENTAÇÃO E BEBIDAS PARA CLIENTES DE RESTAURANTES; SERVIÇOS DE ALIMENTAÇÃO E BEBIDAS TAKE-AWAY; SERVIÇOS DE BAR; SERVIÇOS DE BAR DE CERVEJA; SALÕES DE CHÁ; SERVIÇOS DE ALIMENTAÇÃO E BEBIDAS EM PASTELARIAS; SERVIÇOS DE BANQUETES; SERVIÇOS DE BAR DE COCKTAILS; SERVIÇOS DE BAR DE VINHOS; SERVIÇOS DE BARES; SERVIÇOS DE CAFÉS; SERVIÇOS DE CASA DE CHÁ; SERVIÇOS DE CASAS DE CHÁ; SERVIÇOS DE CERVEJARIA AO AR LIVRE; SERVIÇOS DE CAFETERIAS; SERVIÇOS DE BUFFET PARA BARES DE COCKTAIL; SERVIÇOS DE BISTRÔ; SERVIÇOS DE BEBIDAS ALCOÓLICAS; SERVIÇOS DE BARES DE SUMOS; SERVIÇOS DE COMIDA PARA FORA; SERVIÇOS DE FORNECIMENTO DE COMIDA PARA FORA (TAKEAWAY); SERVIÇOS DE GELATARIAS; SERVIÇOS DE JANTAR DE CLUBES SOCIAIS PRIVADOS; SERVIÇOS DE HOSPITALIDADE [ALIMENTOS E BEBIDAS]; SERVIÇOS DE RESTAURANTES; SERVIÇOS DE RESTAURANTE E BAR; SERVIÇOS DE SALAS DE CHÁ; SERVIÇOS PARA FORNECIMENTO DE ALIMENTOS; SNACK-BARES; SERVIÇOS DE SNACK-BAR; SERVIÇOS DE SNACK-BARES; SERVIÇOS DE SNACK-BARS; SNACK-BARS.

(591)

(540)



(531) 2.3.1 ; 2.3.2 ; 24.3.7 ; 24.3.12 ; 24.3.18

(511) 43 SERVIÇOS DE FORNECIMENTO DE ALIMENTOS E BEBIDAS; SERVIÇOS DE INFORMAÇÃO, ACONSELHAMENTO E RESERVA PARA O FORNECIMENTO DE ALIMENTOS E BEBIDAS; SERVIÇOS DE INFORMAÇÃO, ACONSELHAMENTO E RESERVA RELATIVOS A ALOJAMENTO TEMPORÁRIO; BARES DE SALADAS; BARES DE COCKTAILS; BARES (PUBS); DISPONIBILIZAÇÃO DE ALIMENTOS E BEBIDAS EM PASTELARIAS; DISPONIBILIZAÇÃO DE ALIMENTOS E BEBIDAS EM CIBERCAFÉS; DISPONIBILIZAÇÃO DE ALIMENTOS E BEBIDAS EM BISTRÔS; FORNECIMENTO DE ALIMENTOS E BEBIDAS EM RESTAURANTES E BARES; FORNECIMENTO DE ALIMENTOS E BEBIDAS PARA CLIENTES DE RESTAURANTES; FORNECIMENTO DE ALIMENTOS E BEBIDAS EM CARRINHAS; FORNECIMENTO DE ALIMENTOS E BEBIDAS PARA CLIENTES; ORGANIZAÇÃO DE RECEÇÕES DE CASAMENTO [ALIMENTOS E BEBIDAS]; ORGANIZAÇÃO DE BANQUETES; PREPARAÇÃO DE ALIMENTOS E BEBIDAS; PREPARAÇÃO DE REFEIÇÕES; PREPARAÇÃO DE REFEIÇÕES PARA TERCEIROS POR SUBCONTRATAÇÃO; RESTAURANTES DE COMIDA RÁPIDA (FAST FOOD); PIZZARIAS; FORNECIMENTO DE BEBIDAS EM MICROCERVEJEIRAS; FORNECIMENTO DE ALOJAMENTO PARA CERIMÓNIAS; RECEÇÃO DE BOAS-VINDAS DE EMPRESAS (FORNECIMENTO DE ALIMENTOS E BEBIDAS); RESTAURANTES DE GRELHADOS; PREPARAÇÃO E FORNECIMENTO DE ALIMENTOS E BEBIDAS PARA CONSUMO IMEDIATO; RESTAURANTES DE SELF-SERVICE; RESTAURANTES PARA SERVIÇO RÁPIDO E PERMANENTE (SNACK-BARES); RESTAURANTES DE IGUARIAS REFINADAS; SERVIÇOS DE ALIMENTAÇÃO E BEBIDAS EM PASTELARIAS; SERVIÇOS DE ALIMENTAÇÃO E BEBIDAS EM RESTAURANTES E BARES; SERVIÇOS DE ALIMENTAÇÃO E BEBIDAS PARA CLIENTES; SERVIÇOS DE ALIMENTAÇÃO E BEBIDAS PARA CLIENTES DE RESTAURANTES; SERVIÇOS DE ALIMENTAÇÃO E BEBIDAS TAKE-AWAY; SERVIÇOS DE ALIMENTOS E BEBIDAS EM CIBERCAFÉS; SERVIÇOS DE ALOJAMENTO E PEQUENO-ALMOÇO; SERVIÇOS DE BANQUETES; SERVIÇOS DE BAR; SERVIÇOS DE BAR DE CERVEJA; SERVIÇOS DE BAR DE CACHIMBO TURCO (NARGUILÉ); SERVIÇOS DE BARES; SERVIÇOS DE BARES DE SUMOS; SERVIÇOS DE BEBIDAS ALCOÓLICAS; SERVIÇOS DE BEBIDAS DE CLUBES SOCIAIS PRIVADOS; SERVIÇOS DE BUFFET PARA BARES DE COCKTAIL; SERVIÇOS DE CAFETERIAS; SERVIÇOS DE CAFÉS; SERVIÇOS DE CANTINA; SERVIÇOS DE CANTINAS [REFEITÓRIOS]; SERVIÇOS DE CASA DE CHÁ; SERVIÇOS DE CASAS DE CHÁ; SERVIÇOS DE CERVEJARIA AO AR LIVRE; SERVIÇOS DE BISTRÔ; SERVIÇOS DE CHEF PESSOAL; SERVIÇOS DE COMIDA PARA FORA; SERVIÇOS DE COZINHADO DE ALIMENTOS; SERVIÇOS DE DEGUSTAÇÃO DE VINHOS (FORNECIMENTO DE BEBIDAS); SERVIÇOS DE ESCANÇÃO; SERVIÇOS DE ESTABELECIMENTOS DE CAFÉ; SERVIÇOS DE FORNECIMENTO DE ALIMENTAÇÃO POR CONTRATO; SERVIÇOS DE FORNECIMENTO DE BEBIDAS; SERVIÇOS DE FORNECIMENTO DE COMIDA PARA FORA (TAKEAWAY); SERVIÇOS DE GELATARIAS; SERVIÇOS DE JANTAR DE CLUBES SOCIAIS PRIVADOS; SERVIÇOS DE PREPARAÇÃO ALIMENTAR; SERVIÇOS DE PREPARAÇÃO DE ALIMENTOS; SERVIÇOS DE RESTAURANTE COM

VENDA DE COMIDA PARA FORA; SERVIÇOS DE RESTAURANTE DE COMIDA PARA FORA; SERVIÇOS DE RESTAURANTE DE COMIDA RÁPIDA; SERVIÇOS DE RESTAURANTE DE RODÍZIO; SERVIÇOS DE RESTAURANTE E BAR; SERVIÇOS DE RESTAURANTE EM HOTÉIS; SERVIÇOS DE RESTAURANTE FORNECIDOS POR HOTÉIS; SERVIÇOS DE RESTAURANTE INCLUINDO INSTALAÇÕES DE BAR LICENCIADAS; SERVIÇOS DE RESTAURANTES; SERVIÇOS DE RESTAURANTES SELF-SERVICE; SERVIÇOS DE RESTAURANTE PARA O FORNECIMENTO DE COMIDA RÁPIDA; SERVIÇOS DE RESTAURAÇÃO [ALIMENTAÇÃO E BEBIDAS]; SERVIÇOS DE RESTAURAÇÃO À BASE DE TALHARIM RAMEN ; SNACK-BARES; SERVIÇOS DE SALAS DE CHÁ; SERVIÇOS DE SNACK-BAR; SERVIÇOS DE SNACK-BARES; SERVIÇOS DE SNACK-BARS; SERVIÇOS DE RESTAURANTES QUE FORNECEM COMIDA PARA FORA; SERVIÇOS RELACIONADOS COM A PREPARAÇÃO DE ALIMENTOS E BEBIDAS; SNACK-BARS; RESERVA DE MESA EM RESTAURANTES; SERVIÇOS DE AGÊNCIAS PARA RESERVAS EM RESTAURANTES; SERVIÇOS DE AGÊNCIAS DE VIAGENS PARA A MARCAÇÃO DE RESERVAS EM RESTAURANTES; FORNECIMENTO DE INFORMAÇÕES RELACIONADAS COM A PREPARAÇÃO DE ALIMENTOS E BEBIDAS; FORNECIMENTO DE RECENSÕES DE RESTAURANTES E BARES; SERVIÇOS DE CONSULTADORIA NO DOMÍNIO DAS ARTES CULINÁRIAS; SERVIÇOS DE CRÍTICA GASTRONÓMICA; SERVIÇOS DE INFORMAÇÕES SOBRE RESTAURANTES; SERVIÇOS DE RESERVA PARA MARCAÇÕES DE REFEIÇÕES; SERVIÇOS DE RESERVAS DERESTAURANTES; SERVIÇOS DE RESERVAS PARA RESTAURANTES E REFEIÇÕES.

(591)

(540)



(531) 25.12.25 ; 26.4.2 ; 26.4.5 ; 26.4.22

(210) **666292**

MNA

(220) 2021.05.17

(300)

(730) **PT ANA BARROS**

(511) 35 SERVIÇOS DE PUBLICIDADE, DE MARKETING E DE PROMOÇÃO; SERVIÇOS DE ASSISTÊNCIA, GESTÃO E ADMINISTRAÇÃO DE NEGÓCIOS.

(591)

(540)

MARTECH DIGITAL(210) **666293**

MNA

(220) 2021.05.17

(300)

(730) **PT LUÍS MIGUEL SIMÕES CORREIA**

(511) 42 SERVIÇOS DE TI (TECNOLOGIAS DE INFORMAÇÃO); SERVIÇOS CIENTÍFICOS E TECNOLÓGICOS; ADMINISTRAÇÃO DE SERVIDORES; ATUALIZAÇÃO DE WEBSITES PARA TERCEIROS; AUTENTICAÇÃO DE DADOS ATRAVÉS DE CADEIAS DE BLOCOS; CONCEÇÃO, CRIAÇÃO E PROGRAMAÇÃO DE PÁGINAS WEB; CONCEÇÃO E DESENVOLVIMENTO DE SISTEMAS DE ENTRADA, SAÍDA, PROCESSAMENTO, VISUALIZAÇÃO E ARMAZENAMENTO DE DADOS; CONSULTORIA EM SEGURANÇA DE INTERNET; CRIAÇÃO DE PLATAFORMAS INFORMÁTICAS PARA TERCEIROS; CRIAÇÃO E MANUTENÇÃO DE SITES PARA TELEMÓVEIS; DESENVOLVIMENTO, PROGRAMAÇÃO E IMPLEMENTAÇÃO DE SOFTWARE; DESENVOLVIMENTO DE SISTEMAS PARA A TRANSMISSÃO DE DADOS; DESENVOLVIMENTO DE SISTEMAS PARA O ARMAZENAMENTO DE DADOS; DESENVOLVIMENTO DE SISTEMAS PARA PROCESSAMENTO DE DADOS; DESIGN DE SISTEMAS DE ARMAZENAMENTO DE DADOS; GESTÃO DE MOTORES DE BUSCA; GESTÃO DE PROJETOS DE TI; MINERAÇÃO DE DADOS; MONITORIZAÇÃO DE SISTEMAS DE COMPUTADOR POR ACESSO REMOTO; MANUTENÇÃO DE SOFTWARE PARA PROCESSAMENTO DE DADOS; PLANEAMENTO, CONCEÇÃO, DESENVOLVIMENTO E MANUTENÇÃO DE SÍTIOS WEB EM LINHA PARA TERCEIROS; SERVIÇOS DE ALOJAMENTO DE SITES DE INTERNET E SOFTWARE COMO SERVIÇO E ALUGUER DE SOFTWARE; ALOJAMENTO DE APLICAÇÕES INTERATIVAS; ALOJAMENTO DE APLICAÇÕES MÓVEIS; ALOJAMENTO DE BLOGUES; ALOJAMENTO DE CONTEÚDOS DIGITAIS NA INTERNET; ALOJAMENTO DE BASES DE DADOS INFORMÁTICAS; ALOJAMENTO DE APLICAÇÕES MULTIMÉDIA; ALOJAMENTO DE CONTEÚDOS DIGITAIS, NOMEADAMENTE DIÁRIOS E BLOGUES ON-LINE; ALOJAMENTO DE CONTEÚDOS MULTIMÉDIA PARA TERCEIROS; ALOJAMENTO DE DADOS, FICHEIROS, APLICAÇÕES E INFORMAÇÕES COMPUTORIZADOS; ALOJAMENTO DE ESPAÇO DE MEMÓRIA ELETRÓNICA NA INTERNET PARA PUBLICIDADE DE PRODUTOS E SERVIÇOS; ALOJAMENTO DE INSTALAÇÕES WEB ONLINE PARA OUTROS; ALOJAMENTO DE PÁGINAS WEB PERSONALIZADAS; ALOJAMENTO DE PLATAFORMAS DE COMUNICAÇÃO NA INTERNET; ALOJAMENTO DE PLATAFORMAS DE COMÉRCIO ELETRÓNICO NA INTERNET; ALOJAMENTO DE PLATAFORMAS DE TRANSAÇÃO NA INTERNET; ALOJAMENTO DE PLATAFORMAS NA INTERNET; ALOJAMENTO DE PODCASTS; ALOJAMENTO DEPORTAIS NA WEB; ALOJAMENTO DE SERVIDORES; ALOJAMENTO DE SERVIÇOS ONLINE PARA REALIZAR DEBATES INTERATIVOS; ALOJAMENTO DE SOFTWARE PARA GESTÃO DE BIBLIOTECAS; ALOJAMENTO DE SÍTIOS WEB MÓVEIS; ALOJAMENTO DE SÍTIOS WEB [WEB SITES]; ALOJAMENTO DE UM WEBSITE ONLINE PARA CRIAR E ALOJAR MICRO WEBSITES PARA EMPRESAS; ALOJAMENTO DE WEBSITES; ALOJAMENTO E ALUGUER DE ESPAÇO DE MEMÓRIA PARA WEBSITES; ALOJAMENTO E INSTALAÇÃO ON-LINE DA WEB PARA OUTRAS PESSOAS PARA A REALIZAÇÃO DE DISCUSSÕES INTERATIVAS; ALOJAMENTO E INSTALAÇÃO ON-LINE DA WEB PARA OUTRAS PESSOAS PARA COMPARTILHAMENTO DE CONTEÚDO ON-LINE; ALUGUER DE ESPAÇO DE ARMAZENAMENTO ELETRÓNICO [ESPAÇO NA WEB] NA INTERNET; ALUGUER DE ESPAÇO DE MEMÓRIA EM SERVIDORES; ALUGUER DE ESPAÇO DE MEMÓRIA PARA WEBSITES; ARMAZENAMENTO DE DADOS; ARMAZENAMENTO ELETRÓNICO TEMPORÁRIO DE INFORMAÇÕES E DADOS; FORNECIMENTO DE

ACESSO TEMPORÁRIO A APLICAÇÕES BASEADAS NA WEB; FORNECIMENTO DE ACESSO TEMPORÁRIO A SOFTWARE BASEADO NA WEB; HOSPEDAGEM DE WEBSITES; HOSPEDAGEM DE VIDEOCAST; HOSPEDAGEM DE CONTEÚDOS DIGITAIS; HOSPEDAGEM DE CONTEÚDO MULTIMÉDIA EDUCACIONAL; HOSPEDAGEM DE CONTEÚDO DE ENTRETENIMENTO MULTIMÉDIA; HOSPEDAGEM DE WEBSITES DE TERCEIROS NUM SERVIDOR INFORMÁTICO PARA UMA REDE INFORMÁTICA MUNDIAL

(591)
(540)



(531) 26.4.2 ; 26.4.5 ; 26.4.18 ; 26.4.24 ; 27.99.23

(210) **666294** MNA
(220) 2021.05.17
(300)
(730) PT CELESTINO MANUEL COSTA CUBELO
MORAIS

(511) 43 SERVIÇOS DE FORNECIMENTO DE ALIMENTOS E BEBIDAS; BARES; FORNECIMENTO DE ALIMENTOS E BEBIDAS EM CARRINHAS; ORGANIZAÇÃO DE BANQUETES; RECEÇÃO DE BOAS-VINDAS DE EMPRESAS (FORNECIMENTO DE ALIMENTOS E BEBIDAS); SERVIÇOS DE ALIMENTAÇÃO E BEBIDAS EM RESTAURANTES E BARES; SERVIÇOS DE ALIMENTAÇÃO E BEBIDAS TAKE-AWAY; SERVIÇOS DE BAR; SERVIÇOS DE BEBIDAS ALCOÓLICAS; SERVIÇOS DE CAFÉS; SERVIÇOS DE CASA DE CHÁ; SERVIÇOS DE CERVEJARIA AO AR LIVRE; SERVIÇOS DE FORNECIMENTO DE BEBIDAS; SERVIÇOS DE HOSPITALIDADE [ALIMENTOS E BEBIDAS]; SERVIÇOS DE RESTAURANTE E BAR; SERVIÇOS DE RESTAURANTE EM HOTÉIS; SERVIÇOS DE RESTAURANTES; SERVIÇOS DE SNACK-BAR; SNACK-BARES

(591)
(540)

(531) 26.13.99 ; 27.5.1

(210) **666295** MNA
(220) 2021.05.17
(300)
(730) PT MATILDE BAIÃO NETO
(511) 09 CAPAS PROTETORAS PARA SMARTPHONES; CAPAS PARA SMARTPHONES.
14 ACESSÓRIOS EM BIJUTERIA.

(591)
(540)

(531) 27.5.1

(210) **666296** MNA
(220) 2021.05.17
(300)
(730) PT ANA PAULA PINHEIRO PEREIRA DA
SILVA SAMPAIO DOS REIS

(511) 14 PORTA-CHAVES E CORRENTES PARA CHAVES, E RESPETIVOS BERLOQUES; PEDRAS PRECIOSAS, PÉROLAS E METAIS PRECIOSOS, E SUAS IMITAÇÕES; ARTIGOS DECORATIVOS [BIJUTERIA OU JOALHARIA] PARA USO PESSOAL.

(591)
(540)

(210) **666297** MNA
(220) 2021.05.17
(300)
(730) PT ISABEL SOFIA MARQUES RITO ALVES

(511) 18 BOLSAS
28 CARTAS COLECIONÁVEIS [JOGOS DE CARTAS]; CARTAS DE TAROT [CARTAS DE JOGAR]
41 SERVIÇOS EDUCATIVOS RELACIONADOS COM O DESENVOLVIMENTO ESPIRITUAL
45 ACONSELHAMENTO RELACIONADO COM A ORIENTAÇÃO ESPIRITUAL; CONSULTORIA ESPIRITUAL; ACONSELHAMENTO [ESPIRITUAL]; ORIENTAÇÃO ESPIRITUAL.

(591)
(540)

(210) **666298** MNA
(220) 2021.05.17
(300)
(730) PT CLÁUDIO MIGUEL CARDOSO SILVA DA
GRAÇA

(511) 41 COACHING [FORMAÇÃO]; ACOMPANHAMENTO (COACHING) EM MATÉRIA DE ECONOMIA E GESTÃO; ORIENTAÇÃO PROFISSIONAL [CONSULTORIA EM EDUCAÇÃO OU FORMAÇÃO]; ASSESSORIA E ORIENTAÇÃO PROFISSIONAL [ASSESSORIA EM MATÉRIA DE EDUCAÇÃO E FORMAÇÃO]; CURSOS DE DESENVOLVIMENTO PESSOAL; FORNECIMENTO DE CURSOS DE FORMAÇÃO EM MATÉRIA DE DESENVOLVIMENTO PESSOAL; ORGANIZAÇÃO E REALIZAÇÃO DE CONFERÊNCIAS, CONGRESSOS E SIMPÓSIOS; ORGANIZAÇÃO E REALIZAÇÃO DE SEMINÁRIOS E WORKSHOPS [FORMAÇÃO]; FORMAÇÃO PROFISSIONAL; PUBLICAÇÃO DE LIVROS ELETRÓNICOS E PUBLICAÇÕES PERIÓDICAS NA INTERNET; PUBLICAÇÃO DE TEXTOS EDUCATIVOS; CRIAÇÃO [ESCRITA] DE CONTEÚDOS EDUCATIVOS PARA PODCASTS; FORMAÇÃO EM DESENVOLVIMENTO PESSOAL; FORMAÇÃO NO DOMÍNIO DAS VENDAS; SERVIÇOS DE FORMAÇÃO EM VENDAS; SERVIÇOS DE FORMAÇÃO DE PESSOAL DE VENDAS; SERVIÇOS DE FORMAÇÃO DE VENDAS PARA RETALHISTAS; SERVIÇOS DE PALESTRAS RELACIONADOS COM TÉCNICAS DE VENDAS; FORNECIMENTO DE ENTRETENIMENTO ON-LINE; FORNECIMENTO DE ENTRETENIMENTO ATRAVÉS DA INTERNET; ORGANIZAÇÃO DE CONFERÊNCIAS, EXPOSIÇÕES E COMPETIÇÕES; ORGANIZAÇÃO DE WEBINARS (SEMINÁRIOS ONLINE); ORGANIZAÇÃO E APRESENTAÇÃO DE ESPECTÁCULOS; PRODUÇÃO DE ÁUDIO, VÍDEO E MULTIMÉDIA, E FOTOGRAFIA; PRESTAÇÃO DE INFORMAÇÃO RELACIONADA COM LIVROS; PRODUÇÃO DE DOCUMENTÁRIOS; PRODUÇÃO DE PROGRAMAS DE RÁDIO E TELEVISÃO; REALIZAÇÃO DE EVENTOS RECREATIVOS; SERVIÇOS DE ENTRETENIMENTO ON-LINE; SERVIÇOS DE EDUCAÇÃO E FORMAÇÃO; WORKSHOPS PARA FINS RECREATIVOS; WORKSHOPS PARA FINS CULTURAIS; TUTORIA.

(591)
(540)

ACTIVEMIND

(210) **666299** MNA
(220) 2021.05.17
(300)

(730) **PT ANA PAULA PINHEIRO PEREIRA DA SILVA SAMPAIO DOS REIS**

(511) 14 PORTA-CHAVES E CORRENTES PARA CHAVES, E RESPETIVOS BERLOQUES; PEDRAS PRECIOSAS, PÉROLAS E METAIS PRECIOSOS, E SUAS IMITAÇÕES; ARTIGOS DECORATIVOS [BIJUTERIA OU JOALHARIA] PARA USO PESSOAL.

(591)
(540)

HOLD IT

(210) **666300** MNA
(220) 2021.05.17
(300)

(730) **PT HUMBERTO RAIMUNDO JOAQUIM CORREIA**

(511) 45 SERVIÇOS POLÍTICOS.
(591)
(540)

AGIR PARA CONSTRUIR PORTUGAL

(210) **666301** MNA
(220) 2021.05.18
(300)

(730) **PT CMJ JARDINS, ARRANJOS EXTERIORES UNIPESSOAL LDA**

(511) 44 JARDINAGEM; SERVIÇOS DE AGRICULTURA, AQUICULTURA, HORTICULTURA E SILVICULTURA; PULVERIZAÇÃO DE INSETICIDAS PARA AGRICULTURA, HORTICULTURA E SILVICULTURA

(591)
(540)

STOPMELGA

(210) **666303** MNA
(220) 2021.05.18
(300)

(730) **PT DYNARGIE PORTUGAL CONSULTORIA E FORMAÇÃO EM GESTÃO, LDA**

(511) 35 SERVIÇOS DE ASSISTÊNCIA, GESTÃO E ADMINISTRAÇÃO DE NEGÓCIOS; SERVIÇOS DE PUBLICIDADE, DE MARKETING E DE PROMOÇÃO; SERVIÇOS DE PUBLICIDADE, DE MARKETING E PROMOCIONAIS; SERVIÇOS DE PUBLICIDADE, DE PROMOÇÃO E DE MARKETING; SERVIÇOS DE PUBLICIDADE, PROMOCIONAIS E DE COMERCIALIZAÇÃO; AQUISIÇÃO DE CONTRATOS DE COMPRA E VENDA DE PRODUTOS E SERVIÇOS; AQUISIÇÃO DE CONTRATOS PARA OUTROS PARA A VENDA DE PRODUTOS; ANÁLISES DE PREÇOS; ANÁLISES DE PUBLICIDADE; ANÁLISE DE EFEITO PUBLICITÁRIO E DE ESTUDOS DE MERCADO; ANÁLISE DA SENSIBILIZAÇÃO PÚBLICA PARA A PUBLICIDADE; ANÁLISE DA REAÇÃO À PUBLICIDADE; ANGARIAÇÃO DE PATROCÍNIOS; AGENTES PUBLICITÁRIOS; AGÊNCIA DE RELAÇÕES PÚBLICAS; AGÊNCIAS DE PUBLICIDADE; AMOSTRAGEM DE PRODUTOS; ACONSELHAMENTO E INFORMAÇÃO COMERCIAL AOS CONSUMIDORES NA ESCOLHA DE PRODUTOS E SERVIÇOS; ADMINISTRAÇÃO COMERCIAL DA CONCESSÃO DE LICENÇAS DE PRODUTOS E SERVIÇOS DE TERCEIROS; ADMINISTRAÇÃO COMERCIAL DO LICENCIAMENTO DE PRODUTOS E SERVIÇOS PARA TERCEIROS; ACONSELHAMENTO NA ÁREA DE GESTÃO DE NEGÓCIOS E MARKETING; ADMINISTRAÇÃO DE CONCURSOS PARA FINS DE PUBLICIDADE; ADMINISTRAÇÃO DE PROGRAMAS DE PRÉMIOS DE INCENTIVO PARA PROMOVER A VENDA DE PRODUTOS E SERVIÇOS DE TERCEIROS; ADMINISTRAÇÃO RELACIONADA COM MARKETING; AFIXAÇÃO DE CARTAZES; AFIXAÇÃO DE CARTAZES PUBLICITÁRIOS

41 PUBLICAÇÃO, RELATO E REDAÇÃO DE TEXTOS; SERVIÇOS DE EDUCAÇÃO, ENTRETENIMENTO E DESPORTO; TRADUÇÃO E INTERPRETAÇÃO; EDUCAÇÃO, ENTRETENIMENTO E DESPORTO;

SERVIÇOS DE TRADUÇÃO; SERVIÇOS RELACIONADOS COM TRADUÇÃO; TRADUÇÃO DE LÍNGUAS; CONSULTADORIA EDITORIAL; CRIAÇÃO [ESCRITA] DE CONTEÚDOS EDUCATIVOS PARA PODCASTS; CRIAÇÃO [ESCRITA] DE PODCASTS; DISPONIBILIZAÇÃO DE ACESSO ONLINE A REVISTAS COM INFORMAÇÃO SOBRE JOGOS INFORMÁTICOS; DISPONIBILIZAÇÃO DE PUBLICAÇÕES ELETRÔNICAS NÃO DESCARREGÁVEIS NA INTERNET OU EM UMA REDE GLOBAL DE COMUNICAÇÃO; DISPONIBILIZAÇÃO DE PUBLICAÇÕES ELETRÔNICAS; DISPONIBILIZAÇÃO DE PUBLICAÇÕES ON-LINE; DISPONIBILIZAÇÃO ON-LINE DE PUBLICAÇÕES ELETRÔNICAS SOBRE MÚSICAS NÃO DESCARREGÁVEIS; DISPONIBILIZAÇÃO ONLINE DE PUBLICAÇÕES ELETRÔNICAS SOBRE MÚSICAS NÃO PASSÍVEIS DE DOWNLOAD; EDIÇÃO ASSISTIDA POR COMPUTADOR; EDIÇÃO DE JORNAIS ELETRÔNICOS ACESSÍVEIS ATRAVÉS DE UMA REDE INFORMÁTICA MUNDIAL; EDIÇÃO DE MATERIAL IMPRESSO COM IMAGENS, SEM FINS PUBLICITÁRIOS; EDIÇÃO DE PUBLICAÇÕES; EDIÇÃO DE PUBLICAÇÕES ELETRÔNICAS; PUBLICAÇÃO DE ARTIGOS CIENTÍFICOS; PUBLICAÇÃO DE ARTIGOS CIENTÍFICOS RELACIONADOS COM A TECNOLOGIA MÉDICA; PUBLICAÇÃO DE BOLETINS INFORMATIVOS; PUBLICAÇÃO DE BROCHURAS; PUBLICAÇÃO DE CALENDÁRIOS DE EVENTOS; PUBLICAÇÃO DE DOCUMENTOS; PUBLICAÇÃO DE DOCUMENTOS NO DOMÍNIO DA FORMAÇÃO, CIÊNCIA, DIREITO PÚBLICO E ASSUNTOS SOCIAIS; PUBLICAÇÃO DE FICHAS DESCRITIVAS; PUBLICAÇÃO DE FOLHETOS; PUBLICAÇÃO DE FOTOGRAFIAS; PUBLICAÇÃO DE LIVROS DE INSTRUÇÕES; PUBLICAÇÃO DE LIVROS DE TEXTO; PUBLICAÇÃO DE LIVROS DE ÁUDIO; PUBLICAÇÃO DE LIVROS E PERIÓDICOS ELETRÔNICOS ON-LINE; PUBLICAÇÃO DE MANUAIS DE FORMAÇÃO; PUBLICAÇÃO DE MANUAIS DE TRABALHO RELATIVOS A GESTÃO DE EMPRESAS; PUBLICAÇÃO DE MAPAS; PUBLICAÇÃO DE MATERIAIS EDUCATIVOS; PUBLICAÇÃO DE MATERIAIS EDUCATIVOS DE ENSINO; PUBLICAÇÃO DE MATERIAL IMPRESSO, EXCLUINDO TEXTOS PUBLICITÁRIOS; PUBLICAÇÃO DE MATERIAL IMPRESSO, EXCLUINDO TEXTOS PUBLICITÁRIOS, EM FORMATO ELETRÔNICO; PUBLICAÇÃO DE MATERIAL IMPRESSO, TAMBÉM EM FORMATO ELETRÔNICO, NÃO PARA FINS PUBLICITÁRIOS; PUBLICAÇÃO DE REVISTAS; PUBLICAÇÃO DE REVISTAS CIENTÍFICAS ESPECIALIZADAS; PUBLICAÇÃO DE REVISTAS ELETRÔNICAS; PUBLICAÇÃO DE REVISTAS EM FORMATO ELETRÔNICO NA INTERNET; PUBLICAÇÃO DE TEXTOS, COM EXCEÇÃO DOS TEXTOS PUBLICITÁRIOS; PUBLICAÇÃO DE TEXTOS, SEM SER TEXTOS PUBLICITÁRIOS; PUBLICAÇÃO DE UM JORNAL PARA CLIENTES NA INTERNET; PUBLICAÇÃO E EDIÇÃO DE LIVROS; PUBLICAÇÃO E EDIÇÃO DE MATERIAL IMPRESSO; PUBLICAÇÃO MULTIMÉDIA DE REVISTAS ESPECIALIZADAS; PUBLICAÇÃO MULTIMÉDIA DE REVISTAS, REVISTAS ESPECIALIZADAS E JORNAIS; PUBLICAÇÃO NA INTERNET DE MATERIAL IMPRESSO EM FORMATO ELETRÔNICO; PUBLICAÇÃO ON-LINE DE LIVROS E JORNAIS ELETRÔNICOS; PUBLICAÇÃO ON-LINE DE LIVROS E REVISTAS ELETRÔNICAS; REDAÇÃO DE TEXTOS [COM EXCEÇÃO DE TEXTOS PUBLICITÁRIOS]; REDAÇÃO DE TEXTOS, EXCETO TEXTOS PUBLICITÁRIOS; REDAÇÃO DE TEXTOS, EXCETO TEXTOS PUBLICITÁRIOS, DESTINADOS A SEREM DIFUNDIDOS VIA TELETEXTO; REDAÇÃO E PUBLICAÇÃO DE TEXTOS NÃO PUBLICITÁRIOS;

(591)

(540)

REPORTAGEM SOBRE SINDICAÇÃO DE NOTÍCIAS; SERVIÇOS DE EDITORAS ON-LINE; SERVIÇOS DE EDIÇÃO; SERVIÇOS DE PUBLICAÇÃO DE EDIÇÕES PERIÓDICAS E NÃO PERIÓDICAS, EXCETO TEXTOS PUBLICITÁRIOS; SERVIÇOS DE PUBLICAÇÃO DE REVISTAS; SERVIÇOS DE PUBLICAÇÃO ELETRÔNICA; SERVIÇOS DE PUBLICAÇÃO ELETRÔNICA DE TEXTOS; SERVIÇOS DE PUBLICAÇÃO, EXCETO SERVIÇOS DE IMPRESSÃO; SERVIÇOS PARA A PUBLICAÇÃO DE BOLETINS INFORMATIVOS; SERVIÇOS ONLINE DE PUBLICAÇÕES ELETRÔNICAS, NÃO DESCARREGÁVEIS; SERVIÇOS PARA A PUBLICAÇÃO DE GUIAS; SERVIÇOS PARA A PUBLICAÇÃO DE MAPAS

GESTÃO DINÉRGICA

(210) **666304** MNA

(220) 2021.05.18

(300)

(730) **PT CARLOS VEIGA**

(511) 44 ODONTOLOGIA; DISPONIBILIZAÇÃO DE INFORMAÇÃO SOBRE ODONTOLOGIA; MEDICINA DENTÁRIA; ACESSORIA RELACIONADA COM MEDICINA DENTÁRIA; CONSULTAS MÉDICAS; CONSULTAS DENTÁRIAS; CONSULTAS DE ESTÉTICA; SERVIÇOS DE CONSULTAS MÉDICAS; ASSISTÊNCIA DENTÁRIA; SERVIÇOS DE CLÍNICAS DENTÁRIAS; CUIDADOS DE HIGIENE E DE BELEZA PARA SERES HUMANOS; ACONSELHAMENTO EM QUESTÕES DE SAÚDE; CONSULTADORIA PROFISSIONAL EM MATÉRIA DE SAÚDE; CUIDADOS DE SAÚDE; FORNECIMENTO DE INFORMAÇÃO SOBRE SAÚDE; FORNECIMENTO DE SERVIÇOS DE CUIDADOS DE SAÚDE; CIRURGIA; ODONTOLOGIA COSMÉTICA; SERVIÇOS DE ACONSELHAMENTO RELACIONADOS COM INSTRUMENTOS DENTÁRIOS; SERVIÇOS DE BRANQUEAMENTO DE DENTES; SERVIÇOS DE LIMPEZA DE DENTES; SERVIÇOS DE ORTODONTIA; SERVIÇOS MÓVEIS DE CUIDADOS DENTÁRIOS; TÉCNICA DA SEDAÇÃO APLICADA À ODONTOLOGIA

(591)

(540)



+Sorriso
CLÍNICA DENTÁRIA

(531) 2.9.10 ; 24.17.5

(210) **666307** MNA

(220) 2021.05.18

(300)

(730) **PT PEDRO OOM HENRIQUES DE OLIVEIRA MARTINS**

(511) 03 SABÕES NÃO MEDICADOS; PERFUMARIA; ÓLEOS ESSENCIAIS; COSMÉTICOS NÃO MEDICADOS; LOÇÕES CAPILARES NÃO MEDICADAS.

(591)

(540)

DERMAWOLF

(210) **666308**

MNA

(220) 2021.05.18

(300)

(730) **PT FILIPE JORGE VARELA FIRMINO**

(511) 30 BOLOS; DOCES ARTESANAIS; PASTELARIA FOLHADA; EMPADAS [SALGADOS]; BOLOS CONGELADOS; SOBREMESAS PREPARADAS (PASTELARIA); SOBREMESAS PREPARADAS [CONFEITARIA]

(591)

(540)

REI FOLHADO

(210) **666309**

MNA

(220) 2021.05.18

(300)

(730) **PT HUGO TIAGO TEIXEIRA ABOIM**

O'NEILL

PT PAULO ALEXANDRE BRITO INÁCIO

ROMÃO

PT WENDELL DE QUEIROZ PEREIRA

(511) 36 SERVIÇOS FINANCEIROS, MONETÁRIOS E BANCÁRIOS; ADMINISTRAÇÃO DE CAPITAL; ADMINISTRAÇÃO DE NEGÓCIOS FIDUCIÁRIOS; ADMINISTRAÇÃO DE NEGÓCIOS FINANCEIROS; ADMINISTRAÇÃO DE PLANOS DE PENSÕES; ADMINISTRAÇÃO FIDUCIÁRIA DE CONTRATOS DE FUTUROS FINANCEIROS; ADMINISTRAÇÃO FIDUCIÁRIA; ADMINISTRAÇÃO FIDUCIÁRIA DE PENSÕES; ADMINISTRAÇÃO FINANCEIRA; ALOCAÇÃO DE ATIVOS; ANGARIAÇÃO DE CAPITAIS DE FINANCIAMENTO; ANGARIAÇÃO DE CAPITAL; ANGARIAÇÃO DE FINANCIAMENTO; ANGARIAÇÃO DE FUNDOS PARA FINS FINANCEIROS; ASSESSORIA INDEPENDENTE EM MATÉRIA DE PLANEAMENTO FINANCEIRO; ASSESSORIA RELACIONADA COM INVESTIMENTOS FINANCEIROS; ASSISTÊNCIA FINANCEIRA; CONSULTADORIA EM GESTÃO DE RISCO FINANCEIRO; CONSULTADORIA FINANCEIRA NO ÂMBITO DE GESTÃO DE RISCO; CORRETAGEM; FORNECIMENTO DE SERVIÇOS FINANCEIROS POR MEIO DE UMA REDE INFORMÁTICA MUNDIAL OU PELA INTERNET; GESTÃO DE ATIVOS; GESTÃO DE ATIVOS E PORTFÓLIOS; GESTÃO DE ATIVOS PARA TERCEIROS; GESTÃO DE CAPITAL DE RISCO; GESTÃO DE CONTAS DE POUPANÇA; GESTÃO DE FINANÇAS EMPRESARIAIS; GESTÃO DE FUNDOS DE CAPITAIS PRÓPRIOS; GESTÃO DE FUNDOS DE CAPITAL; GESTÃO DE FUNDOS DE CAPITAL DE RISCO; GESTÃO DE FUNDOS DE EMPRESAS; GESTÃO DE PATRIMÓNIOS; GESTÃO DE PLANOS PESSOAIS DE INVESTIMENTO; GESTÃO DE RISCO DE TAXAS DE JURO; GESTÃO DO ATIVOS FINANCEIROS; GESTÃO FINANCEIRA; GESTÃO

FINANCEIRA ATRAVÉS DA INTERNET; GESTÃO FINANCEIRA DE ATIVOS; GESTÃO FINANCEIRA DE AÇÕES NOOUTRAS EMPRESAS; GESTÃO FINANCEIRA DE CAPITAL DE RISCO, CAPITAL DE INVESTIMENTO E CAPITAL DE DESENVOLVIMENTO; GESTÃO FINANCEIRA DE EMPRESAS; GESTÃO FINANCEIRA DE SOCIEDADES DE PARTICIPAÇÕES SOCIAIS; GESTÃO FINANCEIRA PARA EMPRESAS; GESTÃO FINANCEIRA RELATIVA A OPERAÇÕES BANCÁRIAS; INTERCÂMBIOS FINANCEIROS; INVESTIMENTOS FINANCEIROS; NEGÓCIOS FINANCEIROS; PLANEAMENTO E GESTÃO FINANCEIRA; PLANOS PESSOAIS DE INVESTIMENTO EM CAPITAIS; POUPANÇA [ECONOMIAS]; REALIZAÇÃO DE OPERAÇÕES FINANCEIRAS ONLINE; SERVIÇOS DE CORRETAGEM; SERVIÇOS DE CORRETAGEM FINANCEIRA; SERVIÇOS DE CORRETAGEM NA BOLSA; SERVIÇOS DE GESTÃO DE ATIVOS; SERVIÇOS DE GESTÃO DE RISCO FINANCEIRO; SERVIÇOS DE GESTÃO DO ACTIVO; SERVIÇOS DE GESTÃO FINANCEIRA; SERVIÇOS DE INFORMAÇÃO, DADOS, ACONSELHAMENTO E CONSULTORIA FINANCEIROS; SERVIÇOS DE INVESTIMENTO; SERVIÇOS DE GESTÃO FINANCEIRA PRESTADOS ATRAVÉS DA INTERNET; SERVIÇOS DE INVESTIMENTO DE RENDIMENTO FIXO; SERVIÇOS DE INVESTIMENTO EM RENDAS VARIÁVEIS DE LONGO PRAZO; SERVIÇOS DE INVESTIMENTO FINANCEIRO; SERVIÇOS DE INVESTIMENTO DE CAPITAL DE RISCO E DE CAPITAL DE PROJETOS; SERVIÇOS E GESTÃO DE CAPITAL DE RISCO; SERVIÇOS FINANCEIROS; SERVIÇOS FINANCEIROS PRESTADOS POR TELEFONE E ATRAVÉS DE UMA REDE INFORMÁTICA MUNDIAL OU DA INTERNET; SERVIÇOS FINANCEIROS PESSOAIS; SERVIÇOS FINANCEIROS PRESTADOS A SOCIEDADES (PARCERIAS); SERVIÇOS FINANCEIROS PRESTADOS ATRAVÉS DA INTERNET; SERVIÇOS FINANCEIROS PRESTADOS ATRAVÉS DA INTERNET E POR TELEFONE; SERVIÇOS FINANCEIROS PRESTADOS POR MEIOS ELETRÔNICOS; SERVIÇOS FINANCEIROS RELACIONADOS COM A PRESTAÇÃO E ESTRUTURAÇÃO DO CAPITAL; SERVIÇOS FINANCEIROS RELACIONADOS COM GESTÃO DE PATRIMÓNIOS; SERVIÇOS FINANCEIROS RELACIONADOS COM NEGÓCIOS; SERVIÇOS FINANCEIROS RELACIONADOS COM PLANOS PESSOAIS DE INVESTIMENTO ACIONÁRIO; SERVIÇOS FINANCEIROS RELACIONADOS COM POUPANÇAS

41 SERVIÇOS DE EDUCAÇÃO; SERVIÇOS DE EDUCAÇÃO EMPRESARIAL; SERVIÇOS DE FORMAÇÃO E EDUCAÇÃO; GESTÃO DE SERVIÇOS DE EDUCAÇÃO; SERVIÇOS DE EDUCAÇÃO TECNOLÓGICA; SERVIÇOS DE ACADEMIAS [EDUCAÇÃO]; SERVIÇOS DE ENSINO [EDUCAÇÃO]; SERVIÇOS DE EDUCAÇÃO E FORMAÇÃO; SERVIÇOS DE EDUCAÇÃO RELACIONADOS COM GESTÃO; SERVIÇOS DE EDUCAÇÃO PARA ADULTOS RELACIONADOS COM SERVIÇOS BANCÁRIOS; SERVIÇOS DE ASSESSORIA RELACIONADOS COM EDUCAÇÃO; SERVIÇOS DE EDUCAÇÃO RELACIONADOS COM A BANCA; PRESTAÇÃO DE SERVIÇOS DE FORMAÇÃO E EDUCAÇÃO; SERVIÇOS DE EDUCAÇÃO RELACIONADOS COM FORMAÇÃO EMPRESARIAL; SERVIÇOS DE EDUCAÇÃO PARA ADULTOS RELACIONADOS COM GESTÃO; SERVIÇOS DE EDUCAÇÃO DE ADULTOS NA ÁREA FINANCEIRA; SERVIÇOS DE EDUCAÇÃO DE ADULTOS RELACIONADOS COM CONTABILIDADE; SERVIÇOS EDUCACIONAIS PARA FORNECIMENTO DE CURSOS DE EDUCAÇÃO; SERVIÇOS DE FORMAÇÃO E EDUCAÇÃO EM MATÉRIA DE INFORMÁTICA; SERVIÇOS DE EDUCAÇÃO RELACIONADOS COM A

APLICAÇÃO DE SOFTWARE INFORMÁTICO;
SERVIÇOS DE EDUCAÇÃO RELACIONADOS COM A
CRIAÇÃO DE PROGRAMAS INFORMÁTICOS;
SERVIÇOS DE EDUCAÇÃO E FORMAÇÃO EM
MATÉRIA DE GESTÃO DE NEGÓCIO; SERVIÇOS DE
EDUCAÇÃO ON-LINE A PARTIR DE UMA BASE DE
DADOS INFORMÁTICA OU ATRAVÉS DA INTERNET
OU DE EXTRANETS

(591)
(540)

3EVERESTING

(210) **666318** MNA

(220) 2021.05.18

(300)

(730) PT **FILIPA SINTRA REMA**
PT **MARIA VILHENA BERNARDES**
PT **MÓNICA ALEXANDRA SILVEIRO**
VALENTE

(511) 25 VESTUÁRIO; PARTES DE VESTUÁRIO, CALÇADO E
CHAPELARIA

(591)

(540)

PJ LAB

(210) **666319** MNA

(220) 2021.05.18

(300)

(730) PT **NUNO ÁLVARO MACHADO**
GONCALVES

(511) 35 ACESSORIA DE GESTÃO; CONSULTORIA DE
GESTÃO; GESTÃO DE EMPRESAS; CONSULTORIA
EMPRESARIAL; GESTÃO DE RECURSOS HUMANOS;
CONSULTORIA DE RECURSOS HUMANOS;
CONSULTORIA EM GESTÃO DE RECURSOS
HUMANOS; ACESSORIA EM GESTÃO DE
RECURSOS HUMANOS; SERVIÇOS DE
DEPARTAMENTO DE RECURSOS HUMANOS PARA
TERCEIROS; SERVIÇOS DE GESTÃO DE RECURSOS
HUMANOS E RECRUTAMENTO

41 FORMAÇÃO; FORMAÇÃO PROFISSIONAL;
FORMAÇÃO PRÁTICA; COACHING [FORMAÇÃO];
FORMAÇÃO EMPRESARIAL; FORMAÇÃO
CONTÍNUA; EDUCAÇÃO E FORMAÇÃO;
FORMAÇÃO EM SAÚDE; WORKSHOPS DE
FORMAÇÃO; FORMAÇÃO EM DESENVOLVIMENTO
PESSOAL; ORIENTAÇÃO PESSOAL [FORMAÇÃO];
FORMAÇÃO DE ADULTOS; ORGANIZAÇÃO DE
FORMAÇÃO EMPRESARIAL; FORMAÇÃO EM
COMPETÊNCIAS EMPRESARIAIS;
ACOMPANHAMENTO (COACHING) EM MATÉRIA DE
ECONOMIA E GESTÃO

44 CONSULTORIA PSICOLÓGICA; CONSULTORIA
PSICOLÓGICA; PSICOTERAPIA; SERVIÇOS DE
PSICOTERAPIA; SERVIÇOS DE PSICOLOGIA DO
TRABALHO; ACONSELHAMENTO PSICOLÓGICO;
ACONSELHAMENTO EM SAÚDE; SERVIÇOS DE
PSICOLOGIA INDIVIDUAL E DE GRUPO

(591)

(540)

HEART BRAIN LEADERSHIP

(210) **666320** MNA

(220) 2021.05.18

(300)

(730) PT **DIANA BEDRUS RIBEIRO**
PT **ANTÓNIO MIGUEL COSTA RIBEIRO**

(511) 35 MARKETING DIGITAL; MARKETING;
CONSULTORIA EMPRESARIAL; SERVIÇOS DE
ASSESSORIA EMPRESARIAL RELACIONADOS COM
A GESTÃO DE EMPRESAS

(591)

(540)

TEMOS IDEIAS

(210) **666323** MNA

(220) 2021.05.18

(300)

(730) PT **PAULA CRISTINA FONSECA MARTINS**
NEVES

(511) 16 MATERIAIS DE FILTRAGEM EM PAPEL; MATERIAIS
E UTENSÍLIOS PARA DECORAÇÃO E ARTE;
MATERIAL IMPRESSO E ARTIGOS DE PAPELARIA E
DE INSTRUÇÃO; OBRAS DE ARTE E ESTATUETAS
DE PAPEL E CARTÃO, E MODELOS DE
ARQUITETOS; PAPEL E CARTÃO; SACOS E
ARTIGOS PARA O ACONDICIONAMENTO,
EMBRULHO E ARMAZENAMENTO DE PAPEL,
CARTÃO OU MATÉRIAS PLÁSTICAS; MATERIAIS
FILTRANTES DE PAPEL; MATERIAIS FILTRANTES
EM PAPEL; MATÉRIAS FILTRANTES [PAPEL];
MATÉRIAS FILTRANTES EM PAPEL

30 AÇÚCARES, ADOÇANTES NATURAIS,
REVESTIMENTOS E COBERTURAS DOCES,
PRODUTOS APÍCOLAS; CAFÉ, CHÁS E CACAU E
SUBSTITUTOS DOS MESMOS; GELO, GELADOS,
IOGURTES GELADOS E SORVETES; GRÃOS
PROCESSADOS, AMIDOS, E PRODUTOS FEITOS A
PARTIR DOS MESMOS, PREPARAÇÕES DE
COZEDURA E LEVEDURAS; SAIS, TEMPEROS,
AROMAS E CONDIMENTOS

32 BEBIDAS SEM ÁLCOOL; CERVEJA E PRODUTOS DE
CERVEJARIA; PREPARAÇÕES PARA A PRODUÇÃO
DE BEBIDAS; BEBIDAS (NÃO ALCOÓLICAS);
BEBIDAS DESALCOOLIZADAS; PREPARAÇÕES
NÃO ALCOÓLICAS PARA FAZER BEBIDAS;
REFRIGERANTES

(591)

(540)

THE FUN VAN

(210) **666324** MNA

(220) 2021.05.18

(300)

(730) PT **INGREDIENTE INSÓLITO, LDA**

(511) 35 SERVIÇOS DE PUBLICIDADE, PROMOCIONAIS E DE
COMERCIALIZAÇÃO; SERVIÇOS DE PUBLICIDADE,
DE PROMOÇÃO E DE MARKETING; SERVIÇOS DE
PUBLICIDADE, DE MARKETING E PROMOCIONAIS;
SERVIÇOS DE PUBLICIDADE, DE MARKETING E DE
PROMOÇÃO; ASSISTÊNCIA EM GESTÃO
COMERCIAL NA CRIAÇÃO E DIREÇÃO DE
RESTAURANTES; ASSISTÊNCIA EM GESTÃO

COMERCIAL NA EXPLORAÇÃO DE RESTAURANTES; FORNECIMENTO DE INFORMAÇÃO DE CONTATOS EMPRESARIAIS E COMERCIAIS ATRAVÉS DA INTERNET; GESTÃO COMERCIAL DE RESTAURANTES; GESTÃO DE RESTAURANTES PARA TERCEIROS; GESTÃO DE NEGÓCIOS PARA UMA EMPRESA DE COMÉRCIO E DE SERVIÇOS; SERVIÇOS DE ADMINISTRAÇÃO COMERCIAL PARA O PROCESSAMENTO DE VENDAS FEITAS ATRAVÉS DA INTERNET; SERVIÇOS DE GESTÃO DE NEGÓCIOS COMERCIAIS RELACIONADOS COM COMÉRCIO ELETRÔNICO; ACONSELHAMENTO E INFORMAÇÃO COMERCIAL AOS CONSUMIDORES NA ESCOLHA DE PRODUTOS E SERVIÇOS; FORNECIMENTO DE INFORMAÇÕES RELATIVAS A PRODUTOS DE CONSUMO NO ÂMBITO DE PRODUTOS ALIMENTARES E BEBIDAS; ORGANIZAÇÃO DE TRANSAÇÕES COMERCIAIS PARA OUTROS ATRAVÉS DE LOJAS ONLINE; SERVIÇO AUTOMÁTICO DE EMPRESAS PARA REALIZAR NOVOS PEDIDOS DE ENCOMENDAS; SERVIÇOS DE ENCOMENDAS ON-LINE; SERVIÇOS DE ENCOMENDAS ON-LINE NA ÁREA DE RESTAURANTES DE COMIDA PARA LEVAR E DE ENTREGA AO DOMICÍLIO; SERVIÇOS DE ENCOMENDAS PARA TERCEIROS; SERVIÇOS DE FORNECIMENTO PARA TERCEIROS [COMPRA DE PRODUTOS E SERVIÇOS PARA OUTRAS EMPRESAS]; SERVIÇOS DE LOJA DE VENDA A RETALHO SEM PESSOAL RELACIONADO COM PRODUTOS ALIMENTARES; SERVIÇOS DE VENDA A RETALHO RELACIONADOS COM ALIMENTOS; SERVIÇOS DE VENDA A RETALHO POR CATÁLOGO RELACIONADOS COM BEBIDAS NÃO ALCOÓLICAS; SERVIÇOS DE VENDA RETALHISTA ATRAVÉS DE ENCOMENDA POR CORRESPONDÊNCIA RELACIONADOS COM BEBIDAS NÃO ALCOÓLICAS; SERVIÇOS DE VENDA RETALHISTA ATRAVÉS DE REDES INFORMÁTICAS MUNDIAIS RELACIONADOS COM BEBIDAS NÃO ALCOÓLICAS; SERVIÇOS DE VENDA RETALHISTA POR CATÁLOGO RELACIONADOS COM PRODUTOS ALIMENTARES; SERVIÇOS DE VENDA RETALHISTA ATRAVÉS DE ENCOMENDA POR CORRESPONDÊNCIA RELACIONADOS COM PRODUTOS ALIMENTARES; SERVIÇOS DE VENDA RETALHISTA ATRAVÉS DE REDES INFORMÁTICAS MUNDIAIS RELACIONADOS COM PRODUTOS ALIMENTARES; SERVIÇOS GROSSISTAS RELACIONADOS COM PRODUTOS DE PADARIA COZIDOS NO FORNO; SERVIÇOS RETALHISTAS RELACIONADOS COM SOBREMESAS; SERVIÇOS RETALHISTAS RELACIONADOS COM CONFEITARIA; SERVIÇOS RETALHISTAS RELACIONADOS COM CHOCOLATES

43 SERVIÇOS DE FORNECIMENTO DE ALIMENTOS E BEBIDAS; SERVIÇOS DE INFORMAÇÃO, ACONSELHAMENTO E RESERVA PARA O FORNECIMENTO DE ALIMENTOS E BEBIDAS; BARES; BARES (PUBS); BARES DE COCKTAILS; BARES DE SALADAS; BARES DE VINHOS; CANTINAS/REFEITÓRIOS; DECORAÇÃO DE ALIMENTOS; DECORAÇÃO DE BOLOS; DISPONIBILIZAÇÃO DE ALIMENTOS E BEBIDAS EM BISTRÔS; DISPONIBILIZAÇÃO DE ALIMENTOS E BEBIDAS EM CIBERCAFÉS; DISPONIBILIZAÇÃO DE ALIMENTOS E BEBIDAS EM PASTELARIAS; ESCULTURA CULINÁRIA; FORNECIMENTO DE ALIMENTOS E BEBIDAS EM CARRINHAS; FORNECIMENTO DE ALIMENTOS E BEBIDAS EM RESTAURANTES E BARES; FORNECIMENTO DE ALIMENTOS E BEBIDAS PARA CLIENTES DE RESTAURANTES; RESTAURANTES DE GRELHADOS; RESTAURANTES DE COMIDA RÁPIDA (FAST FOOD); RECEÇÃO DE BOAS-VINDAS DE EMPRESAS (FORNECIMENTO DE ALIMENTOS E BEBIDAS); PREPARAÇÃO E FORNECIMENTO DE ALIMENTOS E BEBIDAS PARA CONSUMO IMEDIATO; PREPARAÇÃO DE REFEIÇÕES PARA

TERCEIROS POR SUBCONTRATAÇÃO; PREPARAÇÃO DE REFEIÇÕES; PREPARAÇÃO DE ALIMENTOS E BEBIDAS; PIZZARIAS; ORGANIZAÇÃO DE REFEIÇÕES EM HOTÉIS; ORGANIZAÇÃO DE RECEÇÕES DE CASAMENTO [ALIMENTOS E BEBIDAS]; ORGANIZAÇÃO DE BANQUETES; FORNECIMENTO DE BEBIDAS EM PUBS COM FABRICO DE CERVEJA; FORNECIMENTO DE BEBIDAS EM MICROCERVEJEIRAS; FORNECIMENTO DE ALOJAMENTO PARA CERIMÓNIAS; FORNECIMENTO DE ALIMENTOS E BEBIDAS PARA CLIENTES; RESTAURANTES DE IGUARIAS REFINADAS; RESTAURANTES DE SELF-SERVICE; RESTAURANTES PARA SERVIÇO RÁPIDO E PERMANENTE (SNACK-BARES); SALÕES DE CHÁ; SERVIÇOS DE ALIMENTAÇÃO E BEBIDAS EM PASTELARIAS; SERVIÇOS DE ALIMENTAÇÃO E BEBIDAS EM RESTAURANTES E BARES; SERVIÇOS DE ALIMENTAÇÃO E BEBIDAS PARA CLIENTES; SERVIÇOS DE ALIMENTAÇÃO E BEBIDAS PARA CLIENTES DE RESTAURANTES; SERVIÇOS DE ALIMENTAÇÃO E BEBIDAS TAKE-AWAY; SERVIÇOS DE ALIMENTOS E BEBIDAS EM CIBERCAFÉS; SERVIÇOS DE ALOJAMENTO E PEQUENO-ALMOÇO; SERVIÇOS DE BANQUETES; SERVIÇOS DE BAR; SERVIÇOS DE BAR DE CACHIMBO TURCO (NARGUILÉ); SERVIÇOS DE BAR DE CERVEJA; SERVIÇOS DE BAR DE COCKTAILS; SERVIÇOS DE BAR DE VINHOS; SERVIÇOS DE BARES; SERVIÇOS DE BARES DE SUMOS; SERVIÇOS DE BEBIDAS DE CLUBES SOCIAIS PRIVADOS; SERVIÇOS DE BEBIDAS ALCOÓLICAS; SERVIÇOS DE BISTRÔ; SERVIÇOS DE BUFFET PARA BARES DE COCKTAIL; SERVIÇOS DE CAFETERIAS; SERVIÇOS DE CAFÉS; SERVIÇOS DE CANTINA; SERVIÇOS DE CANTINAS [REFEITÓRIOS]; SERVIÇOS DE CASA DE CHÁ; SERVIÇOS DE CASAS DE CHÁ; SERVIÇOS DE CERVEJARIA AO AR LIVRE; SERVIÇOS DE CHEF PESSOAL; SERVIÇOS DE CLUBE NOTURNO, INCLUINDO O FORNECIMENTO DE REFEIÇÕES; SERVIÇOS DE CLUBES PARA O FORNECIMENTO DE ALIMENTAÇÃO E DE BEBIDAS; SERVIÇOS DE COMIDA PARA FORA; SERVIÇOS DE COZINHADO DE ALIMENTOS; SERVIÇOS DE DEGUSTAÇÃO DE VINHOS (FORNECIMENTO DE BEBIDAS); SERVIÇOS DE ESCANÇÃO; SERVIÇOS DE ESTABELECIMENTOS DE CAFÉ; SERVIÇOS DE FORNECIMENTO DE ALIMENTAÇÃO POR CONTRATO; SERVIÇOS DE FORNECIMENTO DE BEBIDAS; SERVIÇOS DE FORNECIMENTO DE COMIDA PARA FORA (TAKEAWAY); SERVIÇOS DE GELATARIAS; SERVIÇOS DE HOSPITALIDADE [ALIMENTOS E BEBIDAS]; SERVIÇOS DE JANTAR DE CLUBES SOCIAIS PRIVADOS; SERVIÇOS DE PREPARAÇÃO ALIMENTAR; SERVIÇOS DE PREPARAÇÃO DE ALIMENTOS; SERVIÇOS DE PUB; SERVIÇOS DE RESTAURANTE COM VENDA DE COMIDA PARA FORA; SERVIÇOS DE RESTAURANTE DE COMIDA PARA FORA; SERVIÇOS DE RESTAURANTE DE COMIDA RÁPIDA; SERVIÇOS DE RESTAURANTE DE RODÍZIO; SERVIÇOS DE RESTAURANTE E BAR; SERVIÇOS DE RESTAURANTE EM HOTÉIS; SERVIÇOS DE RESTAURANTE FORNECIDOS POR HOTÉIS; SERVIÇOS DE RESTAURANTE INCLUINDO INSTALAÇÕES DE BAR LICENCIADAS; SERVIÇOS DE RESTAURANTE PARA O FORNECIMENTO DE COMIDA RÁPIDA; SERVIÇOS DE RESTAURANTES; SERVIÇOS DE RESTAURANTES SELF-SERVICE; SERVIÇOS DE RESTAURAÇÃO [ALIMENTAÇÃO E BEBIDAS]; SERVIÇOS DE RESTAURAÇÃO À BASE DE TALHARIM "RAMEN"; SERVIÇOS DE RESTAURANTES DE SUSHI; SERVIÇOS DE RESTAURANTES DE TEMPURA; SERVIÇOS DE RESTAURANTES MÓVEIS; SERVIÇOS DE RESTAURANTES QUE FORNECEM COMIDA PARA

FORA; SERVIÇOS DE RESTAURANTES WASHOKU; SERVIÇOS DE SALAS DE CHÁ; SERVIÇOS DE SNACK-BAR; SERVIÇOS DE SNACK-BARES; SERVIÇOS DE SNACK-BARS; SERVIÇOS PARA FORNECIMENTO DE ALIMENTOS; SERVIÇOS PERSONALIZADOS DE CHEFES DE COZINHA; SERVIÇOS RELACIONADOS COM A PREPARAÇÃO DE ALIMENTOS E BEBIDAS; SNACK-BARES; SNACK-BARS; ASSESSORIA EM COZINHA; CONSELHOS SOBRE RECEITAS CULINÁRIAS; FORNECIMENTO DE INFORMAÇÕES RELACIONADAS COM A PREPARAÇÃO DE ALIMENTOS E BEBIDAS; FORNECIMENTO DE INFORMAÇÕES RELACIONADAS COM BARES; FORNECIMENTO DE RECENSÕES DE RESTAURANTES E BARES; INFORMAÇÃO E ACONSELHAMENTO RELATIVOS À PREPARAÇÃO DE REFEIÇÕES; INFORMAÇÕES E ACONSELHAMENTO EM RELAÇÃO À PREPARAÇÃO DE REFEIÇÕES; PRESTAÇÃO DE INFORMAÇÃO RELACIONADA COM RESTAURANTES; PRESTAÇÃO DE INFORMAÇÕES NA FORMA DE RECEITAS DE BEBIDAS; PRESTAÇÃO DE INFORMAÇÕES SOBRE SERVIÇOS DE BAR; REALIZAÇÃO DE RESERVAS E MARCAÇÕES PARA RESTAURANTES E REFEIÇÕES; RESERVA DE MESAS EM RESTAURANTES; SERVIÇOS DE AGÊNCIAS DE VIAGENS PARA A MARCAÇÃO DE RESERVAS EM RESTAURANTES; SERVIÇOS DE AGÊNCIAS PARA RESERVAS EM RESTAURANTES; SERVIÇOS DE CONSULTADORIA NO DOMÍNIO DAS ARTES CULINÁRIAS; SERVIÇOS DE CONSULTADORIA RELACIONADOS COM ALIMENTOS; SERVIÇOS DE CONSULTADORIA RELACIONADOS COM MÉTODOS DE COZEDURA EM FORNO; SERVIÇOS DE CONSULTORIA EM CATERING DE ALIMENTOS E BEBIDAS; SERVIÇOS DE CONSULTORIA RELACIONADOS COM PREPARAÇÃO DE ALIMENTOS; SERVIÇOS DE CRÍTICA GASTRONÓMICA; SERVIÇOS DE INFORMAÇÕES SOBRE RESTAURANTES; SERVIÇOS DE RESERVA PARA MARCAÇÕES DE REFEIÇÕES; SERVIÇOS DE RESERVAS DE RESTAURANTES; SERVIÇOS DE RESERVAS PARA RESTAURANTES E REFEIÇÕES

(591)
(540)

PRAÇA DA RESTAURAÇÃO

(210) **666325** MNA
(220) 2021.05.18
(300)
(730) **PT MARCO MIGUEL DA SILVA OLIVEIRA COSTA**
(511) 41 SERVIÇOS DE CLUBES DE SAÚDE E GINÁSIOS
(591)
(540)

#VAIDAR

(210) **666326** MNA
(220) 2021.05.18
(300)
(730) **PT REVOLUTION TRAINING, SOCIEDADE UNIPESSOAL, LDA**

(511) 41 SERVIÇOS DE EDUCAÇÃO, ENTRETENIMENTO E DESPORTO
(591)
(540)

CROSS TRAINING SMA

(210) **666327** MNA
(220) 2021.05.18
(300)
(730) **PT JOÃO LUÍS SEABRA PEREIRA DUARTE MOURA**
(511) 36 ORÇAMENTOS PARA FINS DE SEGUROS; AVALIAÇÃO DE SINISTROS EM MATÉRIA DE SEGUROS QUE NÃO SEJAM DE VIDA; REGULARIZAÇÃO DE SINISTROS NO DOMÍNIO DOS SEGUROS
37 TRABALHOS DE REMODELAÇÃO E REPARAÇÃO DE EDIFÍCIOS
(591)
(540)

R9ART

(210) **666328** MNA
(220) 2021.05.18
(300)
(730) **PT VITOR HUGO SOARES GUERREIRO**
(511) 36 SERVIÇOS DE SEGUROS
(591)
(540)



EasySafe

(531) 21.1.14 ; 26.1.16

(210) **666331** MNA
(220) 2021.05.18
(300)
(730) **PT MICKAEL NUNO CORREIA VIEGAS**
(511) 15 ACESSÓRIOS MUSICAIS
16 MATERIAIS E UTENSÍLIOS PARA DECORAÇÃO E ARTE; MATERIAL IMPRESSO E ARTIGOS DE PAPELARIA E DE INSTRUÇÃO
25 VESTUÁRIO; PARTES DE VESTUÁRIO, CALÇADO E CHAPELARIA

- 35 SERVIÇOS DE PUBLICIDADE, DE MARKETING E DE PROMOÇÃO
 41 SERVIÇOS DE RESERVA DE BILHETES PARA ATIVIDADES E EVENTOS EDUCATIVOS, DE ENTRETENIMENTO E DESPORTIVOS; EDUCAÇÃO, ENTRETENIMENTO E DESPORTO

(531) 3.1.6 ; 3.1.8 ; 3.6.3 ; 25.1.25

(591)

(540)

LSW - LOST SOULS OF WAR(210) **666353****MNA**

(220) 2021.05.16

(300)

(730) **PT MARIA JOSÉ MOREIRA CARDOSO DA SILVA TEIXEIRA**

(511) 30 PÃO-DE-LÓ.

(591)

(540)

(210) **666337****MNA**

(220) 2021.05.18

(300)

(730) **PT CENES - CENTRO DE REPROCESSAMENTO DE DISPOSITIVOS MÉDICOS, LDA.**

(511) 37 SERVIÇOS DESINFECÇÃO E ESTERILIZAÇÃO DE DISPOSITIVOS MÉDICOS; SERVIÇOS DE DESINFECÇÃO

39 SERVIÇOS DE LOGÍSTICA DE TRANSPORTES, SERVIÇOS DE EMBALAGEM E ARMAZENAMENTO DE DISPOSITIVOS MÉDICOS

42 SERVIÇOS DE INSPEÇÃO DE DISPOSITIVOS MÉDICOS; SERVIÇOS DE INSPEÇÃO DE PRODUTOS PARA CONTROLO DE QUALIDADE

(591)

(540)



(531) 26.1.6 ; 26.4.10 ; 26.4.98 ; 27.5.17

(210) **666354****MNA**

(220) 2021.05.16

(300)

(730) **PT BEATRIZ MACEDO DA CRUZ PACHECO SANTANA**

(511) 35 SERVIÇOS DE PUBLICIDADE, DE MARKETING E DE PROMOÇÃO.

(591)

(540)

SOCIAL TAB(210) **666356****MNA**

(220) 2021.05.17

(300)

(730) **PT OCM-ECP XXIV, UNIPESSOAL LDA**

(511) 36 GESTÃO DE IMÓVEIS; AVALIAÇÕES FINANCEIRAS DE IMÓVEIS; SERVIÇOS DE CONSULTORIA EM IMÓVEIS; AVALIAÇÃO DE IMÓVEIS (BENS IMOBILIÁRIOS); SERVIÇOS DE ASSESSORIA EM INVESTIMENTO RELACIONADOS COM IMÓVEIS; SERVIÇOS FINANCEIROS RELACIONADOS COM BENS IMÓVEIS E PROPRIEDADES IMOBILIÁRIAS; SERVIÇOS FINANCEIROS RELACIONADOS COM A COMPRA DE BENS IMOBILIÁRIOS; SERVIÇOS DE ASSESSORIA RELACIONADOS COM A PROPRIEDADE DE BENS IMOBILIÁRIOS; SERVIÇOS DE GESTÃO IMOBILIÁRIA; MEDIAÇÃO IMOBILIÁRIA; SERVIÇOS PARA INVESTIMENTO EM IMÓVEIS; ASSISTÊNCIA NA AQUISIÇÃO DE BENS IMÓVEIS; SERVIÇOS DE PESQUISA RELACIONADOS COM A AQUISIÇÃO DE IMÓVEIS; SERVIÇOS DE ASSESSORIA FINANCEIRA RELACIONADOS COM GESTÃO DE ATIVOS; GESTÃO DE ATIVOS.

42 CONSULTORIA NA ÁREA DE PROJETOS DE CONSTRUÇÃO; DESENVOLVIMENTO DE PROJETOS DE CONSTRUÇÃO; PLANEAMENTO DE PROJETOS TÉCNICOS; PLANEAMENTO DE CONSTRUÇÃO DE PROPRIEDADES; SERVIÇOS DE ASSESSORIA EM PLANEAMENTO URBANO.

(591)

(540)

M I R E A R(210) **666352****MNA**

(220) 2021.05.16

(300)

(730) **PT LR VET - MEDICINA VETERINÁRIA LDA**

(511) 28 BRINQUEDOS PARA ANIMAIS.

31 ALIMENTAÇÃO PARA ANIMAIS DE ESTIMAÇÃO.

44 SERVIÇOS DE BANHOS PARA ANIMAIS DE ESTIMAÇÃO.

(591) 2204UP 19-4305 BRANCO

(540)



(531) 27.5.1

(210) **666357** MNA
 (220) 2021.05.17
 (300)
 (730) **PT DARLIC, LDA**
 (511) 40 TRATAMENTO DE ALIMENTOS E BEBIDAS.
 (591)
 (540)

DARLIC

(210) **666362** MNA
 (220) 2021.05.17
 (300)
 (730) **PT JAIME CARVALHO RIBEIRO**
 (511) 33 VINHO; VINHO TINTO; VINHOS
 (591)
 (540)

RIBEIRO ESCURO

(210) **666363** MNA
 (220) 2021.05.17
 (300)
 (730) **PT ANTÓNIO INÁCIO CAETANO HONRADO**
 (511) 33 VINHO; VINHOS; VINHO BRANCO; VINHO TINTO;
 VINHOS ESPUMANTES; VINHOS FORTIFICADOS;
 VINHOS ROSÉ; VINHOS ESPUMANTES BRANCOS;
 VINHOS ESPUMANTES TINTOS; VINHOS COM
 INDICAÇÃO GEOGRÁFICA PROTEGIDA; VINHOS
 DE DENOMINAÇÕES DE ORIGEM PROTEGIDAS;
 VINHOS COM BAIXO TEOR DE ÁLCOOL; BEBIDAS
 DESTILADAS; BEBIDAS ESPIRITUOSAS
 DESTILADAS; AGUARDENTES; BEBIDAS
 ESPIRITUOSAS; DIGESTIVOS [LICORES E BEBIDAS
 ESPIRITUOSAS]; AGUARDENTE [BEBIDAS
 ESPIRITUOSAS À BASE DE CANA-DE-AÇÚCAR]

(591)
 (540)

**DESTILARIA FIALHO DE
ALMEIDA**

(210) **666364** MNA
 (220) 2021.05.18
 (300)
 (730) **PT TIAGO MANUEL ROCHA LIBÓRIO DE
OLIVA QUINTAL**

(511) 09 SOFTWARE PARA PUBLICIDADE; SOFTWARE PARA
 APRENDIZAGEM AUTOMÁTICA PARA
 PUBLICIDADE
 35 MARKETING DIGITAL; MARKETING; ASSESSORIA
 EM MARKETING; CONSULTADORIA DE
 MARKETING; PUBLICIDADE; PUBLICIDADE E
 MARKETING; AGÊNCIAS DE PUBLICIDADE;
 SERVIÇOS DE PUBLICIDADE GRÁFICA; SERVIÇOS
 DE PUBLICIDADE PROMOCIONAL; SERVIÇOS DE
 PUBLICIDADE DIGITAL; CONSULTADORIA
 RELACIONADA COM PUBLICIDADE;
 CONSULTORIA EM PUBLICIDADE E MARKETING;
 SERVIÇOS DE AGÊNCIA DE PUBLICIDADE;
 SERVIÇOS DE CONSULTORIA RELACIONADOS COM
 PUBLICIDADE; SERVIÇOS DE ASSESSORIA
 RELACIONADOS COM PUBLICIDADE;
 CONSULTORIA EM MATÉRIA DE PUBLICIDADE
 COMERCIAL; PROMOÇÃO, PUBLICIDADE E
 MARKETING EM WEBSITES; PROMOÇÃO,
 PUBLICIDADE E MARKETING DE PÁGINAS ONLINE;
 SERVIÇOS DE CONSULTADORIA RELACIONADOS
 COM PUBLICIDADE COMERCIAL; SERVIÇOS DE
 PUBLICIDADE, DE MARKETING E PROMOCIONAIS;
 SERVIÇOS DE CRIAÇÃO DE MARCAS
 (PUBLICIDADE E PROMOÇÃO); SERVIÇOS DE
 PUBLICIDADE E DE PROMOÇÃO DE VENDAS;
 PUBLICIDADE ATRAVÉS DE MEIOS ELETRÔNICOS
 E ESPECIFICAMENTE PELA INTERNET; SERVIÇOS
 DE PUBLICIDADE PARA A PROMOÇÃO DO
 COMÉRCIO ELETRÔNICO; ALUGUER DE TEMPO
 PARA PUBLICIDADE NOS MEIOS DE
 COMUNICAÇÃO; SERVIÇOS DE PUBLICIDADE E
 MARKETING PRESTADOS ATRAVÉS DAS REDES
 SOCIAIS

(591)
 (540)

IELPER DIGITAL

(210) **666365** MNA
 (220) 2021.05.18
 (300)
 (730) **GBANNA K Aidanna**
 (511) 44 SERVIÇOS DE ESTÉTICA
 (591) azul,rosa,roxo;
 (540)

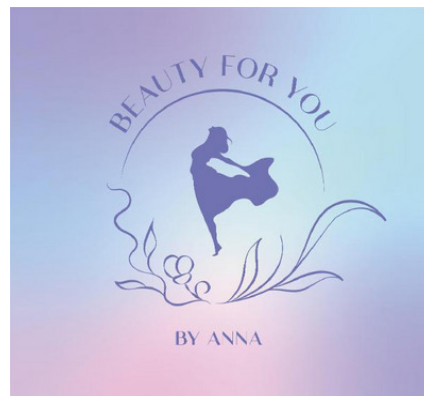

(531) 2.3.8; 2.3.16

(210) **666382** MNA
(220) 2021.05.18
(300)
(730) **PT JOÃO LUIS MACHADO DA ROCHA
MAGALHÃES**
(511) 33 VINHO; VINHOS
(591)
(540)

JO&CO TORQUATO

(210) **666390** MNA
(220) 2021.05.18
(300)
(730) **PT ANDRE HERMES SANTOS GÓIS**
(511) 33 VINHO
(591)
(540)

FINALISTA

(210) **666395** MNA
(220) 2021.05.18
(300)
(730) **PT PAULA ALEXANDRA HENRIQUES
BONNY**
(511) 31 ALIMENTAÇÃO PARA CÃES
(591) ENCARNADO; PRETO
(540)

PETiscus
Só para cães

(531) 27.5.9 ; 27.5.10 ; 27.5.17 ; 29.1.1 ; 29.1.8

Concessões

| Processo | Data do registo | Data do despacho | Nome do 1º requerente/titular | País resid. | Classes (Nice) | Observações |
|----------|-----------------|------------------|---|-------------|----------------|---|
| 644220 | 2021.05.18 | 2021.05.18 | JOÃO MANUEL MARQUES DE ABREU SOARES DOS SANTOS | PT | 36 41 45 | RECUSA PARCIAL DO REGISTO: nos termos dos artigos 22.º, 232.º n.º 1 al. b), 229.º n.º 5 e 237.º do cpi. |
| 650264 | 2021.05.24 | 2021.05.24 | RUI MANUEL DA ROSA LAURENTINO | PT | 39 | recusa parcial do registo para todos os serviços das classes 35ª e 43ª. RECUSA PARCIAL DO REGISTO: recusa parcial do registo para os produtos da classe 33.ª e todos serviços assinalados da classe 35.ª, nos termos dos arts. 232.º, n.º 1, al. b); arts. 229.º n.º 2 e n.º 5; 237.º do cpi 2018. |
| 651712 | 2021.05.18 | 2021.05.18 | INGREDIENT DECADE UNIPessoal LDA | PT | 43 | RECUSA PARCIAL DO REGISTO: recusa parcial do registo relativamente a todos os produtos das classes 29ª e 30ª. arts. 232.º n.º 1 al. b); 229.º n.º 2 e n.º 8; 237.º do cpi. |
| 652658 | 2021.05.20 | 2021.05.20 | MULTIFOOD - REPRESENTAÇÃO DE MARCAS DE RESTAURANTES, LDA | PT | 30 43 | |
| 652792 | 2021.05.20 | 2021.05.20 | MULTIFOOD - REPRESENTAÇÃO DE MARCAS DE RESTAURANTES, LDA. | PT | 30 43 | |
| 654125 | 2021.05.20 | 2021.05.20 | TERRA FUSION LDA | PT | 30 35 43 | |
| 654231 | 2021.05.19 | 2021.05.19 | HELENA MARIA QUADRADO RODRIGUES DE SOUSA | PT | 32 | |
| 654536 | 2021.05.19 | 2021.05.19 | MARIA CRISTINA JORGE DE CARVALHO | PT | 20 | |
| 654537 | 2021.05.19 | 2021.05.19 | MARIA CRISTINA JORGE DE CARVALHO | PT | 11 20 27 | |
| 654922 | 2021.05.19 | 2021.05.19 | MARIA CRISTINA JORGE DE CARVALHO | PT | 20 42 | |
| 654939 | 2021.05.13 | 2021.05.13 | JÚLIO ALEXANDRE GUALTER PINTO DA SILVA | PT | 10 35 44 | RECUSA PARCIAL DO REGISTO: recusa parcial do registo relativamente a todos os serviços da classe 36ª. arts. 232.º n.º 1 al. b); 229.º n.º 2 e n.º 5; 237.º do cpi. |
| 655031 | 2021.05.17 | 2021.05.17 | MATEUS MARIA EVARISTO FLORÊNCIO PRIETO | PT | 43 | |
| 655388 | 2021.05.14 | 2021.05.14 | LUÍS MANUEL VIEIRA ESPINHA | PT | 35 | |
| 655409 | 2021.05.19 | 2021.05.19 | MANUEL, FERREIRA & AUGUSTO, LDA | PT | 20 42 | RECUSA PARCIAL DO REGISTO: recusa parcial do registo |

| Processo | Data do registo | Data do despacho | Nome do 1º requerente/titular | País resid. | Classes (Nice) | Observações |
|----------|-----------------|------------------|-------------------------------|-------------|----------------|--|
| | | | | | | relativamente aos seguintes serviços da classe 42ª: «design e consultadoria de engenharia; elaboração de plantas (construção), elaboração de planos para construção, design industrial assistido por computador, design industrial, design gráfico; planeamento e design de cozinhas, planeamento e design de condomínios residenciais, planeamento de design, planeamento [design] de torres de escritórios de vários andares, planeamento [design] de restaurantes, planeamento [design] de pubs, planeamento [design] de lojas, planeamento [design] de extensões de edifícios, planeamento [design] de espaços interiores, planeamento [design] de escritórios, planeamento [design] de edifícios, planeamento [design] de cozinhas, planeamento [design] de clubes, planeamento [design] de casas de banho, planeamento [design] de bares, serviços consultadoria relacionados com conceção de interiores, projeto (design) de espaço de escritórios; prestação de informação relacionada com design industrial; preparação de relatórios relacionados com design; preparação de parâmetros de design para imagens visuais; planeamento e design de lojas retalhistas; planeamento e design de instalações desportivas; serviços de conceção de escritórios; serviços de conceção de casas de banho; serviços de assessoria relacionados com design de interiores; serviços de assessoria relacionados com desenho industrial; serviços de conceção de interiores de lojas; serviços de decoração de lojas; serviços de consultadoria |

| Processo | Data do registo | Data do despacho | Nome do 1º requerente/titular | País resid. | Classes (Nice) | Observações |
|----------|-----------------|------------------|---|-------------|----------------|--|
| 655495 | 2021.05.24 | 2021.05.24 | RESULTADO SINGULAR LDA | PT | 42 | relacionados com o design de interiores; serviços de consultadoria relacionados com design; serviços de consultadoria em decoração de lojas; serviços de design comercial; serviços de design de instalações para empresas, serviços de design de cozinhas, serviços de serviços de design de casas; serviços de design customizado; serviços de design customizado». arts. 232.º n.º 1 al. b); 229.º n.º 2 e n.º 8; 237.º do cpi. |
| 655504 | 2021.05.24 | 2021.05.24 | REBEL PROPOSAL, LDA | PT | 37 | |
| 655694 | 2021.05.24 | 2021.05.24 | JOAO AFONSO DE LONET DELGADO DE ALBUQUERQUE | PT | 35 | |
| | | | | | | RECUSA PARCIAL DO REGISTO: arts 232.º n.º 1 al. e); 229.º n.º 5 e 237.º do cpi recusa parcial do registo para os seguintes serviços da cl. 35 serviços de venda retalhista através de encomenda por correspondência relacionados com produtos alimentares; serviços de venda a retalho relacionados com alimentos; serviços retalhistas relacionados com a venda de cabazes de assinatura contendo alimentos |
| 656492 | 2021.05.24 | 2021.05.24 | PEDRO LANCASTRE, LDA | PT | 35 | |
| 656728 | 2021.05.18 | 2021.05.18 | CRISTIANE LOPES MARCIANO | PT | 30 | |
| 656867 | 2021.05.19 | 2021.05.19 | NOVA BRANDS S.A. | LU | 05 | |
| 657497 | 2021.05.20 | 2021.05.20 | SOCIEDADE AGRÍCOLA D. DINIZ, S.A. | PT | 33 | |
| 657530 | 2021.05.20 | 2021.05.20 | SOCIEDADE AGRÍCOLA D. DINIZ, S.A. | PT | 33 | |
| 659148 | 2021.05.24 | 2021.05.24 | CASAL DAS FLORES, FC, LDA. | PT | 43 | |
| 659150 | 2021.05.24 | 2021.05.24 | CASAL DAS FLORES, FC, LDA. | PT | 43 | |
| 659154 | 2021.05.24 | 2021.05.24 | AYSA - PRODUTOS E EQUIPAMENTOS PARA A INDÚSTRIA E CONSTRUÇÃO, LDA | PT | 37 41 42 | |
| 659196 | 2021.05.24 | 2021.05.24 | CARLOS ARMANDO MACIEL MEIRELLES | PT | 43 | |
| 659263 | 2021.05.24 | 2021.05.24 | JOÃO FILIPE SOARES DE PINHO FERREIRA | PT | 33 35 39 43 | |
| 659264 | 2021.05.24 | 2021.05.24 | JOÃO FILIPE SOARES DE PINHO FERREIRA | PT | 33 35 39 43 | |
| 659316 | 2021.05.24 | 2021.05.24 | NUNO FERNANDO TAVARES PEREIRA | PT | 43 | |
| 659432 | 2021.05.24 | 2021.05.24 | LEONARDO FEITOZA, UNIPESSOAL LDA | PT | 37 | |
| 659479 | 2021.05.24 | 2021.05.24 | FÓRMULA INSUBSTITUÍVEL - EXERCÍCIO E SAÚDE LDA | PT | 41 | |
| 659543 | 2021.05.24 | 2021.05.24 | DEEPLYZEN SPA, LDA | PT | 44 | |

| Processo | Data do registo | Data do despacho | Nome do 1º requerente/titular | País resid. | Classes (Nice) | Observações |
|----------|-----------------|------------------|--|-------------|----------------|-------------|
| 659551 | 2021.05.24 | 2021.05.24 | FERNANDO RUI DA SILVA AZEVEDO DA CRUZ | PT | 09 42 | |
| 659555 | 2021.05.24 | 2021.05.24 | DOMINIQUE XAVIER COUTINHO MACHADO | PT | 36 | |
| 659562 | 2021.05.24 | 2021.05.24 | GUARDIÕES DA VIDA - ASSOCIAÇÃO PARA O FORUM DA ENERGIA E CLIMA | PT | 35 | |
| 659564 | 2021.05.24 | 2021.05.24 | GUARDIÕES DA VIDA - ASSOCIAÇÃO PARA O FÓRUM DA ENERGIA E CLIMA | PT | 35 | |
| 659623 | 2021.05.24 | 2021.05.24 | FILIPE MIGUEL GONÇALVES SENHORINHO RODRIGUES | PT | 33 | |
| 659624 | 2021.05.24 | 2021.05.24 | CORAGEM D'AUTOR-IMOBILIÁRIA, SA | PT | 24 26 27 | |
| 659626 | 2021.05.24 | 2021.05.24 | CÂNDIDO DA COSTA TORRES | PT | 30 40 | |
| 659648 | 2021.05.24 | 2021.05.24 | ALEGRE COFFEE, LDA | PT | 30 | |
| 659664 | 2021.05.24 | 2021.05.24 | ABREU & SENA LDA | PT | 43 | |
| 659672 | 2021.05.24 | 2021.05.24 | TERRALOGA SOCIEDADE AGRÍCOLA, LDA | PT | 30 33 | |
| 659694 | 2021.05.24 | 2021.05.24 | JOÃO FERNANDO DE SOUSA FIGUEIREDO | PT | 44 | |
| 659697 | 2021.05.24 | 2021.05.24 | HUGO FREITAS LDA | PT | 44 | |
| 659722 | 2021.05.24 | 2021.05.24 | COLALIZ - CIMENTO COLA DO LIZ, LDA. | PT | 19 | |
| 659724 | 2021.05.24 | 2021.05.24 | COLALIZ - CIMENTO COLA DO LIZ, LDA. | PT | 19 | |
| 659725 | 2021.05.24 | 2021.05.24 | COLALIZ - CIMENTO COLA DO LIZ, LDA. | PT | 02 | |
| 659730 | 2021.05.24 | 2021.05.24 | ENGICOBRA - CONSTRUÇÃO CIVIL E OBRAS PÚBLICAS, LDA. | PT | 37 | |
| 659788 | 2021.05.24 | 2021.05.24 | LT - ARQUITECTURA E SAÚDE, LDA | PT | 20 | |
| 659801 | 2021.05.24 | 2021.05.24 | J. FERREIRA & OLIVEIRA LDA | PT | 37 | |
| 659803 | 2021.05.24 | 2021.05.24 | I3O - INSTRUMENTOS OBSERVAÇÃO OFTALMOLOGIA E OPTOMETRIA LDA | PT | 10 35 37 | |
| 659806 | 2021.05.24 | 2021.05.24 | FERNANDO RODRIGUES CARVALHO, UNIPessoal, LDA | PT | 33 | |
| 659807 | 2021.05.24 | 2021.05.24 | HIROKI LDA | PT | 43 | |
| 659825 | 2021.05.24 | 2021.05.24 | RAFAEL SILVESTRE DE BARROS CARDOSO ABRAÃO | PT | 25 | |
| 659831 | 2021.05.24 | 2021.05.24 | JOANA MESQUITA GOMES GANÇALVES DE FARIA | PT | 29 | |
| 659864 | 2021.05.24 | 2021.05.24 | EMÍDIO SANTOS SANTOS | PT | 16 | |
| 659873 | 2021.05.24 | 2021.05.24 | FGBSEGUR UNIPessoal LDA | PT | 45 | |
| 659877 | 2021.05.24 | 2021.05.24 | FGBSEGUR UNIPessoal LDA | PT | 45 | |
| 659893 | 2021.05.24 | 2021.05.24 | FGBSEGUR UNIPessoal LDA | PT | 45 | |
| 659895 | 2021.05.24 | 2021.05.24 | FGBSEGUR UNIPessoal LDA | PT | 45 | |
| 659896 | 2021.05.24 | 2021.05.24 | FGBSEGUR UNIPessoal LDA | PT | 45 | |
| 659897 | 2021.05.24 | 2021.05.24 | HERSILIA MANUELA DE SOUSA NEVES BRÁS MARQUES | PT | 45 | |
| 659903 | 2021.05.24 | 2021.05.24 | LUCENA CONSULTORIA, UNIPessoal LDA | PT | 30 | |
| 659917 | 2021.05.24 | 2021.05.24 | HUGO MIGUEL NOVERSA GOMES | PT | 31 | |

Recusas

| Processo | Data do pedido | Data da recusa | Nome do 1º requerente/titular | País resid. | Classes (Nice) | Observações |
|----------|----------------|----------------|--|-------------|----------------|---|
| 647031 | 2020.07.28 | 2021.05.12 | JULIANA DA SILVA NEVES | PT | 25 | arts. 232.º n.º 1 al. b); 229.º n.º 5 do cpi. |
| 650516 | 2020.09.30 | 2021.05.12 | LUIS MIGUEL DE JESUS BARBOSA | PT | 33 | arts. 232.º n.º 1 al. b); 229.º n.º 5 do cpi. |
| 651614 | 2020.10.15 | 2021.05.24 | SEVENEX - ELECTRÓNICA E INFORMÁTICA, LDA. | PT | 35 | arts. 232.º, n.º 1, al. b); 229.º n.º 5 do cpi 2018 |
| 651822 | 2020.10.21 | 2021.05.12 | JOHNSON FÉLIX FONSECA | PT | 33 | arts. 232.º n.º 1 al. b); 229.º n.º 5 do cpi. |
| 651964 | 2020.10.22 | 2021.05.18 | MANUEL FRANCISCO CACITO DE ALMEIDA | PT | 30 43 | arts. 209.º n.º 1 al. a); 231.º n.º 1 al. b); 229.º n.º 5 do cpi. |
| 652263 | 2020.10.26 | 2021.05.24 | PEDRO MIGUEL MARTIN FILIPE | PT | 33 | arts. 232.º, n.º 1, al. b); 229.º n.º 8 do cpi 2018 |
| 654069 | 2020.11.25 | 2021.05.18 | MUKUAMBONDO, LDA. | PT | 05 30 32 33 | arts. 209.º n.º 1 al. a); 231.º n.º 1 al. b); 229.º n.º 5 do cpi. |
| 654080 | 2020.11.25 | 2021.05.18 | MONTARAZ DE GARVÃO - TRANSFORMAÇÃO ARTESANAL DE PORCO ALENTEJANO, LDA. | PT | 29 | arts. 209.º n.º 1 al. a); 231.º n.º 1 al. b) e al. e); 229.º n.º 5 do cpi |
| 654144 | 2020.11.26 | 2021.05.12 | J R G PORTÕES E AUTOMATISMOS UNIPessoal LDA | PT | 06 | arts. 209.º n.º 1 al. a); 231.º n.º 1 al. b); 229.º n.º 5 do cpi. |
| 654212 | 2020.11.27 | 2021.05.13 | JOAQUIM COSTA MOTOS, UNIPessoal LDA | PT | 35 37 | arts. 232.º n.º 1 al. b); 229.º n.º 5 do cpi. |
| 654213 | 2020.11.27 | 2021.05.18 | MANUEL CESALTINO BISCAINHO FRAGOSO | PT | 35 | arts. 209.º n.º 1 al. a); 231.º n.º 1 al. b); 229.º n.º 5 do cpi. |
| 654235 | 2020.11.28 | 2021.05.12 | JOANA DA SILVA FARINHA RIBEIRO NOBRE | PT | 44 | arts. 209.º n.º 1 al. a); 231.º n.º 1 al. b); 229.º n.º 5 do cpi. |
| 654331 | 2020.11.30 | 2021.05.24 | REDCERRY PRODUÇÃO DE CONTEÚDOS, LDA. | PT | 41 | arts. 209.º n.º 1 al. a); 231.º n.º 1 al. b) e 229.º n.º 5 do cpi |
| 654380 | 2020.12.01 | 2021.05.20 | HELENA DA CONCEIÇÃO CERQUEIRA | PT | 35 | arts. 232.º n.º 2 al. d) e 229.º n.º 3 do cpi |
| 654433 | 2020.12.02 | 2021.05.11 | MAIORCOLOR - MANUTENÇÃO DE AUTOMÓVEIS, UNIPessoal LDA | PT | 40 | arts. 232.º n.º 1 al. b); 229.º n.º 5 do cpi. |
| 654438 | 2020.12.02 | 2021.05.12 | JOÃO JOSÉ MARQUES MARTINS | PT | 09 41 42 45 | arts. 209.º n.º 1 al. a); 231.º n.º 1 al. b); 229.º n.º 5 do cpi. |
| 654439 | 2020.12.02 | 2021.05.12 | JOÃO JOSÉ MARQUES MARTINS | PT | 09 41 42 45 | arts. 209.º n.º 1 al. a); 231.º n.º 1 al. b); 229.º n.º 5 do cpi. |
| 654471 | 2020.12.03 | 2021.05.12 | JOSÉ MIGUEL LAGES RAMOS | PT | 43 | arts. 232.º n.º 1 al. b); 229.º n.º 5 do cpi. |

| Processo | Data do pedido | Data da recusa | Nome do 1º requerente/titular | País resid. | Classes (Nice) | Observações |
|----------|----------------|----------------|---|-------------|----------------|---|
| 654520 | 2020.12.03 | 2021.05.19 | MÁRCIO SOEIRO UNIPESSOAL, LDA | PT | 35 | arts. 232.º n.º 1 al. b); 229.º n.º 5 do cpi. |
| 654645 | 2020.12.07 | 2021.05.13 | MANUEL ALEXANDRE DA CRUZ MOTA DE OLIVEIRA | PT | 01 03 21 | arts. 209.º n.º 1 al. a); 231.º n.º 1 al. b); 229.º n.º 5 do cpi. |
| 654697 | 2020.12.08 | 2021.05.13 | LUSITANIAN MUSIC LDA | PT | 09 | arts. 232.º n.º 1 al. b); 229.º n.º 5 do cpi. |
| 654792 | 2020.12.10 | 2021.05.17 | ANDREIA FILIPA GOMES CRUZ | PT | 25 | arts. 232.º n.º 1 al. b) e h) e 229º n.º 3 do cpi |
| 654795 | 2020.12.10 | 2021.05.18 | MELISSA SANTOS, UNIPESSOAL LDA | PT | 03 14 18 25 | arts. 232.º n.º 1 al. b) e h) e 229º n.º 3 do cpi |
| 654862 | 2020.12.10 | 2021.05.12 | JONATHAN TOOLEY & ASSOCIADOS, LDA | PT | 43 | arts. 232.º n.º 1 al. d); 229.º n.º 5 do cpi |
| 654863 | 2020.12.10 | 2021.05.12 | JONATHAN TOOLEY & ASSOCIADOS, LDA | PT | 43 | arts. 232.º n.º 1 al. d); 229.º n.º 5 do cpi. |
| 654919 | 2020.12.12 | 2021.05.19 | MARCELO ALEXANDRE LOPES LOURENÇO DOS SANTOS CORREIA | PT | 25 | arts. 232.º n.º 1 al. b); 229.º n.º 5 do cpi. |
| 654945 | 2020.12.13 | 2021.05.24 | RELIABLE CORK SOLUTIONS, UNIP, LDA | PT | 20 | arts. 209.º n.º 1 al. a); 231.º n.º 1 al. b) e 229.º n.º 5 do cpi |
| 654997 | 2020.12.13 | 2021.05.12 | JOÃO CARLOS XAVIER DA COSTA MELO | PT | 30 | arts. 232.º n.º 1 al. b); 229.º n.º 5 do cpi. |
| 655008 | 2020.12.14 | 2021.05.19 | KIRSI ALTJOE | PT | 25 | arts. 232.º n.º 1 al. b); 229.º n.º 5 do cpi. |
| 655069 | 2020.12.14 | 2021.05.12 | JANUÁRIO JOSÉ MARTINS ALONSO | PT | 33 | arts. 232.º n.º 1 al. b); 229.º n.º 5 do cpi. |
| 655072 | 2020.12.15 | 2021.05.17 | ANTONIO MANUEL DA SILVA PATINHA | PT | 42 | arts. 232.º n.º 1 al. b) e h) e 229º n.º 3 do cpi |
| 655078 | 2020.12.15 | 2021.05.12 | IVO AGUIAR NOGUEIRA | PT | 16 | arts. 209.º n.º 1 al. a); 231.º n.º 1 al. b); 229.º n.º 5 do cpi. |
| 655234 | 2020.12.17 | 2021.05.18 | MARCOS ALEXANDRE SABROSO ANASTÁCIO | PT | 28 | arts. 209.º n.º 1 al. a); 231.º n.º 1 al. b); 229.º n.º 5 do cpi. |
| 655377 | 2020.12.20 | 2021.05.18 | MARGARIDA MARAFONA FORTUNATO | PT | 35 44 | arts. 209.º n.º 1 al. a); 231.º n.º 1 al. b); 229.º n.º 5 do cpi. |
| 655443 | 2020.12.21 | 2021.05.24 | RICARDO ABREU | PT | 01 17 40 | arts. 232.º n.º 1 al. b) e 229.º n.º 5 do cpi |
| 655464 | 2020.12.21 | 2021.05.14 | MA2 - COMÉRICO E FABRICO DE CALÇADO LDA | PT | 25 | arts. 232.º n.º 1 al. b); 229.º n.º 8 do cpi. |
| 655657 | 2020.12.28 | 2021.05.24 | RICARDO JORGE LOPES CARDOSO RODRIGUES | PT | 25 | arts. 209.º n.º 1 al. a); 231.º n.º 1 al. b) e 229.º n.º 5 do cpi |
| 655678 | 2020.12.26 | 2021.05.19 | JUSTINA ZAQUEU | PT | 25 | arts. 232.º n.º 1 al. b); 229.º n.º 5 do cpi. |
| 655710 | 2020.12.29 | 2021.05.20 | JOAQUIM FERNANDO RICARDO | PT | 29 | arts. 232.º n.º 1 al. b); 229.º n.º 8 do cpi. |
| 655794 | 2020.12.27 | 2021.05.20 | NUNO FERNANDO TAVARES PEREIRA | PT | 41 | arts. 209.º n.º 1 al. a); 231.º n.º 1 al. |

| Processo | Data do pedido | Data da recusa | Nome do 1º requerente/titular | País resid. | Classes (Nice) | Observações |
|----------|----------------|----------------|--|-------------|----------------|---|
| 655806 | 2020.12.29 | 2021.05.19 | LAR SARAIVA & DIAS LDA. | PT | 43 | b); 229.º n.º 8 do cpi. |
| 655810 | 2020.12.29 | 2021.05.24 | REORGANIZA COM SENTIDO - INTERMEDIACÃO DE CRÉDITO LDA | PT | 36 | arts. 232.º n.º 1 al. f); 229.º n.º 5 do cpi. |
| 655990 | 2021.01.05 | 2021.05.19 | MARIA ADELAIDE SOARES CASTANHEIRA | PT | 35 | arts. 232.º n.º 1 al. b) e 229.º n.º 5 do cpi |
| 656065 | 2021.01.06 | 2021.05.19 | MARCO ALEXANDRE DOS REIS BAPTISTA | PT | 44 | arts. 209.º n.º 1 al. a); 231.º n.º 1 al. b); 229.º n.º 5 do cpi. |
| 656109 | 2021.01.07 | 2021.05.20 | SOCIEDADE AGRICOLA BOAS QUINTAS, LDA | PT | 33 | arts. 232.º n.º 1 al. b); 229.º n.º 5 do cpi. |
| 656311 | 2021.01.10 | 2021.05.20 | SUAVORIGEM LDA | PT | 33 | arts. 232.º n.º 1 al. b) e h) e 229º n.º 3 do cpi |
| 656493 | 2021.01.13 | 2021.05.14 | LUSODIETE - COMPLEMENTOS FITOACTIVOS E DIETÉTICOS, LDA | PT | 05 | arts. 232.º n.º 1 al. b) e h) e 229º n.º 3 do cpi |
| 657160 | 2021.01.23 | 2021.05.24 | ANDRÉ AGOSTINHO OLIVEIRA MACEDO | PT | 39 | arts. 232.º n.º 1 al. b); 229.º n.º 8 do cpi. |
| 657640 | 2021.01.30 | 2021.05.18 | GOSTO DO VINHO UNIPessoal, LDA. | PT | 33 | arts. 232.º n.º 1 al. d) e 229.º n.º 8 do cpi |
| | | | | | | arts. 232.º n.º 1 al. b) e h) e 229º n.º 3 do cpi |

Renovações

N.ºs 171 769, 230 419, 240 936, 245 537, 326 469, 327 604, 330 023, 333 310, 333 729, 340 192, 349 017, 351 034, 351 035, 351 780, 351 820, 352 127, 355 554, 357 166, 423 980, 444 405, 471 717, 475 120, 476 118, 476 451, 478 141, 478 603, 478 641, 478 733, 478 865, 479 165, 479 931, 480 052, 480 053, 480 102, 480 180, 480 262, 480 264, 480 265, 480 266, 480 267, 480 268, 480 269, 480 271, 480 272, 480 735, 481 288, 481 712, 481 860, 482 353, 483 381, 484 360, 484 405, 484 407, 484 569, 485 495, 485 841, 486 507, 486 743, 486 851, 486 932, 487 002, 487 003, 487 501, 487 551, 487 866, 487 870, 487 902, 488 019 e 488 177.

Averbamentos**Transmissões**

| Processo | Data do averbamento | Antigo requerente/titular | País resid. | Atual requerente/titular | País resid. | Observações |
|----------|---------------------|--|-------------|--|-------------|-------------|
| 318257 | 2021.05.06 | POLICERAM-COMERCIO DE MATERIAIS CERAMICOS,S.A. | PT | PAVIGRÉS CERÂMICAS, S.A | PT | |
| 343919 | 2021.05.12 | MANUEL GUERREIRO RAMIREZ | PT | MANUEL GUERREIRO RAMIREZ MANUEL TEIXEIRA MARQUES RAMIREZ | PT PT | |
| 403170 | 2021.05.04 | RESTAURANTE NATURAL TERRA, LDA. | PT | LUCIANO JOSÉ DOS SANTOS CRUZ | PT | |
| 448289 | 2021.05.04 | RESTAURANTE NATURAL TERRA, LDA. | PT | LUCIANO JOSÉ DOS SANTOS CRUZ | PT | |
| 448291 | 2021.05.04 | RESTAURANTE NATURAL TERRA, LDA. | PT | LUCIANO JOSÉ DOS SANTOS CRUZ | PT | |
| 493273 | 2021.05.10 | ALEXANDRE MANUEL BRITES ARAÚJO | PT | FILIPA ANDREIA SOUSA CORREIA DE BARROS DAVIDE JOAQUIM SOUSA DE BARROS | PT PT | |
| 509858 | 2021.05.11 | JOÃO PEDRO SERRANO MACIEL DE ANDRADE | PT | JAWS - DISTRIBUIÇÃO, LDA. | PT | |
| 515527 | 2021.05.11 | JOÃO PEDRO ANDRADE | PT | JAWS - DISTRIBUIÇÃO, LDA. | PT | |
| 515950 | 2021.05.11 | JOÃO PEDRO ANDRADE | PT | JAWS - DISTRIBUIÇÃO, LDA. | PT | |
| 517166 | 2021.05.11 | JOÃO PEDRO ANDRADE | PT | JAWS - DISTRIBUIÇÃO, LDA. | PT | |
| 522791 | 2021.05.11 | JOÃO PEDRO ANDRADE | PT | JAWS - DISTRIBUIÇÃO, LDA. | PT | |
| 542997 | 2021.03.31 | GRAÇA MARIA RODRIGUES MARTINS | PT | BAINHA DE COPAS, LDA. | PT | |
| 560640 | 2021.05.06 | FIVEREV, LDA | PT | JOINTEC GLOBAL, LDA | PT | |
| 572228 | 2021.05.10 | RITA RIVOTTI UNIPessoal LDA. | PT | JOSÉ CARLOS RAPOSO RODRIGUES CELORICO PALMA | PT | |
| 580980 | 2021.05.10 | RITA RIVOTTI UNIPessoal LDA | PT | JOSÉ CARLOS RAPOSO RODRIGUES CELORICO PALMA | PT | |

Outros Atos

644220. – POR TER SIDO REVOGADO AO ABRIGO DO ART. 22º DO CPI, O DESPACHO DE CONCESSÃO PUBLICADO NA PAG.62 DO BPI EDITADO EM 19/11/2020, DEVE SER CONSIDERADO SEM EFEITO

656344. – NA PÁGINA 133 DO BOLETIM N.º 2021/01/25, NO AVISO DE PEDIDO, POR LAPSO DOS SERVIÇOS NÃO FOI INDICADO QUE A MARCA A REGISTRAR CORRESPONDE A UMA MARCA DE COR.

656912. – SUPRIMIDA A CLASSE 36.

656914. – SUPRIMIDA A CLASSE 36.

Pedidos e Avisos de Deferimento de Revalidação

| Processo | Data do pedido de revalidação | Data de despacho de deferimento | Requerente / titular | Observações |
|----------|-------------------------------|---------------------------------|--------------------------|-------------|
| 623161 | 2021.04.26 | 2021.05.24 | SPRDLUX - UNIPessoal LDA | |

REGISTO INTERNACIONAL DE MARCAS

Concessões

| Processo | Data do registo | Data do despacho | Nome do 1º requerente/titular | País resid. | Classes (Nice) | Observações |
|------------|-----------------|------------------|--|-------------|----------------|---|
| 1325397-E1 | 2020.07.31 | 2021.05.24 | ZHEJIANG XINSHENG TECHNOLOGY CORP., LTD. | CN | 07 | |
| 1329871-E1 | 2020.07.31 | 2021.05.24 | LIN HUA | CN | 08 | |
| 1432850-E1 | 2020.10.14 | 2021.05.24 | INDIVIDUAL ENTREPRENEUR MORGUNOV LEONID GRIGOR'EVICH | RU | 21 | |
| 1527611-E1 | 2020.11.04 | 2021.05.24 | LINDAUER DORNIER GESELLSCHAFT MIT BESCHRÄNKTER HAFTUNG | DE | 07 | |
| 1543832 | 2020.03.05 | 2021.05.24 | V2 FOOD PTY LTD | AU | 29 | RECUSA PARCIAL DO REGISTO: recusa parcial do registo relativamente a todos os produtos incluídos na classe 30ª. arts. 232.º n.º 1 al. b); 229.º n.º 5; 237.º; por remissão de 245.º e 246.º do cpi. |
| 1546932 | 2020.03.11 | 2021.05.18 | LIQUID CORE GUM COMPANY | US | 30 | RECUSA PARCIAL DO REGISTO: recusa parcial do registo relativamente a todos os serviços da classe 40ª. arts. 222.º n.º 1 al. b); 23.º n.º 1 al. c) e 231.º n.º 1; 229.º n.º 2 e n.º 5; 237.º; por remissão dos arts. 245.º e 246.º do cpi. |
| 1558495 | 2020.08.24 | 2021.05.24 | GIGI COSMETIC LABORATORIES LTD. | IL | 03 | |
| 1558635 | 2020.06.15 | 2021.05.24 | SUZHOU MARRO LIFTING MACHINERY CO., LTD. | CN | 07 | |
| 1558683 | 2020.07.30 | 2021.05.24 | ZHEJIANG XINSHENG TECHNOLOGY CORP., LTD. | CN | 07 | |
| 1558900 | 2020.07.21 | 2021.05.24 | MATTHIAS DOMES | DE | 09 35 38 41 42 | |
| 1558907 | 2020.08.30 | 2021.05.24 | ZHONGSHAN BATHWILLER SANITARY WARE CO.,LTD | CN | 06 11 20 | |
| 1559020 | 2020.08.25 | 2021.05.24 | NINGBO DEGSON ELECTRONICS CO., LTD. | CN | 35 | |
| 1559094 | 2020.09.25 | 2021.05.24 | SOCIETE COOPERATIVE GROUPEMENTS D'ACHATS DES CENTRES LECLERC | FR | 31 | |
| 1559251 | 2020.09.25 | 2021.05.24 | SOCIETE COOPERATIVE GROUPEMENTS D'ACHATS DES CENTRES LECLERC | FR | 06 19 | |
| 1559303 | 2020.08.26 | 2021.05.24 | YONGKANG OCEAN IMP AND EXP CO., LTD. | CN | 07 | |

| Processo | Data do registro | Data do despacho | Nome do 1º requerente/titular | País resid. | Classes (Nice) | Observações |
|----------|------------------|------------------|--|-------------|----------------------|-------------|
| 1559324 | 2020.04.30 | 2021.05.24 | FUJIAN PROVINCE DEHUA NIRENTAO CIYE CO., LTD | CN | 21 | |
| 1559350 | 2020.10.12 | 2021.05.24 | LIN CHAO | CN | 26 | |
| 1559393 | 2020.09.25 | 2021.05.24 | STALLERGENES | FR | 24 | |
| 1559624 | 2019.12.10 | 2021.05.24 | LOLC FINANCIAL SECTOR HOLDINGS PRIVATE LIMITED | SG | 36 | |
| 1559739 | 2020.08.13 | 2021.05.24 | ZHEJIANG SF OILLESS BEARING CO.,LTD. | CN | 07 | |
| 1559969 | 2020.06.23 | 2021.05.24 | LIMITED LIABILITY COMPANY CLICKHELP | RU | 42 | |
| 1560337 | 2020.07.27 | 2021.05.24 | MARIA LUIZA MAGALHAES | BR | 35 | |
| 1561264 | 2020.10.15 | 2021.05.24 | MAX BRANDS MARKETING B.V. | NL | 03 | |
| 1561280 | 2020.10.15 | 2021.05.24 | MAX BRANDS MARKETING B.V. | NL | 03 | |
| 1561354 | 2020.10.15 | 2021.05.24 | MAX BRANDS MARKETING B.V. | NL | 03 | |
| 1561520 | 2020.09.02 | 2021.05.24 | ZENTIVA, K.S. | CZ | 05 | |
| 1562170 | 2020.09.10 | 2021.05.24 | ZHEJIANG VALOGIN TECHNOLOGY CO., LTD. | CN | 06 11 | |
| 1562198 | 2020.09.08 | 2021.05.24 | ZHEJIANG ORIENT GENE BIOTECH CO.,LTD. | CN | 05 10 | |
| 1562223 | 2020.07.16 | 2021.05.24 | ZHEJIANG RENBEN SHOES CO., LTD. | CN | 25 35 | |
| 1562260 | 2020.10.15 | 2021.05.24 | MAX BRANDS MARKETING B.V. | NL | 03 | |
| 1562271 | 2020.10.15 | 2021.05.24 | MAX BRANDS MARKETING B.V. | NL | 03 | |
| 1562288 | 2020.10.15 | 2021.05.24 | MAX BRANDS MARKETING B.V. | NL | 03 | |
| 1564409 | 2020.10.14 | 2021.05.24 | ENEL S.P.A. | IT | 09 | |
| 1565121 | 2020.10.09 | 2021.05.24 | EXCELRISE | FR | 16 17 35 39 40 42 | |
| 1565321 | 2020.10.09 | 2021.05.24 | EXCELRISE | FR | 16 17 35 39 40 42 | |
| 1566785 | 2020.10.13 | 2021.05.24 | CREDIT AGRICOLE SA | FR | 35 36 41 42 45 | |
| 1568280 | 2020.07.30 | 2021.05.24 | EIBOL IBERICA, S.L. | ES | 01 05 | |
| 1568297 | 2020.09.28 | 2021.05.24 | DIA RETAIL ESPAÑA, S.A. | ES | 30 | |
| 1568444 | 2020.05.14 | 2021.05.24 | DFL DEUTSCHE FUSSBALL LIGA E.V. | DE | 09 25 28 35 38 41 45 | |

Recusas

| Processo | Data do pedido | Data da recusa | Nome do 1º requerente/titular | País resid. | Classes (Nice) | Observações |
|----------|----------------|----------------|---|-------------|-------------------|--|
| 1304170 | 2016.03.16 | 2021.05.24 | CHEN MEIZHEN | CN | 08 | arts 232.º n.º 1 al. b); 229.º n.º 5; 245.º e 246.º do cpi |
| 1518121 | 2019.12.16 | 2021.05.24 | TRAX | FR | 09 35 38 41 42 45 | arts. 232.º n.º 1 al. b); 229.º, n.º 5 por remissão dos arts. 245.º e 246.º do cpi de 2018 |
| 1540440 | 2020.02.05 | 2021.05.24 | FORA MARKA GELISTIRME VE DISTICARET LIMITED SIRKETI | TR | 30 | arts 232.º n.º 1 al. b); 229.º n.º 5; 245.º e 246.º do cpi |
| 1545864 | 2020.05.15 | 2021.05.18 | SÝMTEKS TEKSTÝL SANAYÝ VE DİP TÝCARET LÝMÝTED ÞÝRKETÝ | TR | 25 35 | arts. 232.º n.º 1 al. b); 229.º n.º 5; por remissão dos arts. 245.º e 246.º do cpi. |
| 1549313 | 2020.07.01 | 2021.05.12 | MADAME CÉCILE DESTAING | FR | 05 | arts. 232.º n.º 1 al. b); 229.º n.º 5; por remissão dos arts. 245.º e 246.º do cpi. |

REGISTO DE LOGÓTIPOS

Pedidos

De acordo com o artigo 286.º do Código da Propriedade Industrial, a seguir se publicam os pedidos de registo de logótipos; da data de publicação do presente aviso começa a contar-se o prazo de dois meses para a apresentação de reclamações de quem se julgar prejudicado pela eventual concessão dos mesmos, em conformidade com o artigo 17.º do mesmo Código.

(210) **52094** **LOG**
 (220) 2021.04.20
 (730) **PT FARMÁCIA VERITAS, LDA.**
 (512) 47730 COMÉRCIO A RETALHO DE PRODUTOS FARMACÊUTICOS, EM ESTABELECIMENTOS ESPECIALIZADOS ENCOMENDAS DE PRODUTOS DE FARMÁCIA E PARAFARMÁCIA.
 (591)
 (540)

FARMA4ME

(210) **52236** **LOG**
 (220) 2021.05.11
 (730) **PT JANELAS DA GANDARA - CAIXILHARIA DE ALUMÍNIO, LDA**
 (512) 25120 FABRICAÇÃO DE PORTAS, JANELAS E ELEMENTOS SIMILARES EM METAL FABRICO E COMÉRCIO A RETALHO E POR GROSSO DE CAIXILHARIA DE ALUMÍNIO.
 (591)
 (540)



(210) **52095** **LOG**
 (220) 2021.04.20
 (730) **PT JOSÉ ADELINO ESTEVES GAMEIRO**
 (512) 94920 ACTIVIDADES DE ORGANIZAÇÕES POLÍTICAS ATIVIDADES DE ORGANIZAÇÕES POLÍTICAS; CAE 94995 - OUTRAS ACTIVIDADES ASSOCIATIVAS, N.E.
 (591) VERDE, PRETO E BRANCO
 (540)



(531) 1.17.13 ; 2.9.14

(531) 7.3.2 ; 26.4.3 ; 26.4.9

(210) **52255** **LOG**
 (220) 2021.05.14
 (730) **PT PERMANENT BUBBLE UNIPessoal LDA**
 (512) 56101 RESTAURANTES TIPO TRADICIONAL INSTALAÇÃO E EXPLORAÇÃO DE RESTAURANTES TIPO TRADICIONAL, BARES E ATIVIDADES SIMILARES DE COMIDAS, BEBIDAS E TABACO. RESTAURANTES NÃO ESPECIFICADOS. COMÉRCIO DE PRODUTOS DE PASTELARIA, CONFEITARIA E SNACK-BAR. CONFECÇÃO DE REFEIÇÕES PRONTAS A LEVAR PARA CASA.
 (591)
 (540)



(531) 11.3.2

(210) **52257**
 (220) 2021.05.14
 (730) **PT 309BUSINESS, UNIPESSOAL, LDA**
 (512) 73110 AGÊNCIAS DE PUBLICIDADE
 PUBLICIDADE.

(591)
 (540)



(531) 26.15.9 ; 27.5.22

LOG (210) **52270** **LOG**
 (220) 2021.05.17
 (730) **PT AFITECNICA-CENTRO TECNICO DE**
AFIAÇÃO DE FERRAMENTAS LDA
 (512) 46620 COMÉRCIO POR GROSSO DE MÁQUINAS-
 FERRAMENTAS
 COMÉRCIO DE MÁQUINAS E FERRAMENTAS; 33120 -
 REPARAÇÃO E MANUTENÇÃO DE MÁQUINAS E
 EQUIPAMENTOS; 25731 - FABRICAÇÃO DE
 FERRAMENTAS.
 (591) 631 C; 158 C
 (540)



(531) 1.15.23 ; 29.1.4

(210) **52263** **LOG**
 (220) 2021.05.16
 (730) **PT GTMMI LDA**
 (512) 36002 DISTRIBUIÇÃO DE ÁGUA
 COMERCIO E DISTRIBUIÇÃO DE JARROS E RESPETIVOS
 FILTROS DE ÁGUA ALCALINA.
 (591) VERDE E AZUL
 (540)



(531) 26.1.22

(210) **52271** **LOG**
 (220) 2021.05.17
 (730) **PT TUBOFURO-TUBOS EM PVC, S.A.**
 (512) 20160 FABRICAÇÃO DE MATÉRIAS PLÁSTICAS
 SOB FORMAS PRIMÁRIAS
 PRODUÇÃO DE TUBOS EM PVC. FABRICAÇÃO DE
 ARTIGOS EM PLÁSTICO, INCLUINDO CHAPAS, FOLHAS,
 TUBOS, PERFIS, EMBALAGENS E OUTROS, POR
 ROTOMOLDAGEM, INJEÇÃO E OUTROS SISTEMAS.
 (591) AZUL
 (540)



(531) 14.1.1 ; 29.1.4

(210) **52269** **LOG**
 (220) 2021.05.15
 (730) **PT K2FISH, LDA**
 (512) 47640 COMÉRCIO A RETALHO DE ARTIGOS DE
 DESPORTO, DE CAMPISMO E LAZER, EM
 ESTABELECIMENTOS ESPECIALIZADOS
 EMBARCAÇÕES DE RECREIO, PRANCHAS, VELAS,
 ARTIGOS DE PESCA.

(591)
 (540)



(531) 27.7.11

(210) **52272** **LOG**
 (220) 2021.05.17
 (730) **PT PRISCYELLE DE ARAÚJO GONÇALVES**
LEAL
 (512) 96022 INSTITUTOS DE BELEZA
 INSTITUTOS BELEZA; 47750 - COMERCIO A RETALHO
 DE PRODUTOS COSMÉTICOS E DE HIGIENE EM
 ESTABELECIMENTOS ESPECIALIZADOS; 96021 -
 SALÕES DE CABELEIREIRO; 86230 - ATIVIDADES DE
 MEDICINA DENTÁRIA E ODONTOLOGIA; 20420 -
 FABRICO DE PERFUMES, COSMÉTICOS E PRODUTOS
 DE HIGIENE; 86210 - ATIVIDADES DE PRÁTICA MÉDICA
 DE CLÍNICA ESPECIALIZADA, EM AMBULATÓRIO.
 (591) BORDEAUX
 (540)



(531) 24.9.1 ; 24.9.24 ; 25.1.25 ; 29.1.1

(210) **52278** **LOG**

(220) 2021.05.17

(730) **PT GREEN CULTURE, UNIPessoal, LDA**

(512) 47292 COMÉRCIO A RETALHO DE PRODUTOS ALIMENTARES, NATURAIS E DIETÉTICOS, EM ESTABELECIMENTOS ESPECIALIZADOS
LOJAS DE RETALHO DE PRODUTOS A BASE DE CÂNHAMO INDUSTRIAL CERTIFICADOS E REGISTRADOS NA UNIÃO EUROPEIA.

(591)

(540)



GREEN CULTURE

(531) 5.3.1 ; 5.3.5 ; 5.3.14 ; 26.1.15

Concessões

| Processo | Data do registo | Data do despacho | Nome do 1º requerente/titular | País resid. | Observações |
|----------|-----------------|------------------|---|-------------|-------------|
| 51755 | 2021.05.24 | 2021.05.24 | INFORPUZZLE - SOLUÇÕES TIC, LDA. | PT | |
| 51756 | 2021.05.24 | 2021.05.24 | CATARINA ISABEL NUNES CARVALHO | PT | |
| 51773 | 2021.05.24 | 2021.05.24 | MANUEL JOÃO MARTINS PIMENTA | PT | |
| 51775 | 2021.05.24 | 2021.05.24 | AZAD, SOCIEDADE DE INVESTIMENTOS TURÍSTICOS E HOTELEIROS, UNIPessoal, LDA | PT | |
| 51776 | 2021.05.24 | 2021.05.24 | AZAD, SOCIEDADE DE INVESTIMENTOS TURÍSTICOS E HOTELEIROS, UNIPessoal, LDA | PT | |

Recusas

| Processo | Data do pedido | Data da recusa | Nome do 1º requerente/titular | País resid. | Observações |
|----------|----------------|----------------|--------------------------------|-------------|---------------------------------------|
| 51716 | 2021.02.17 | 2021.05.20 | AMBIDATA ITECH, UNIPESSOAL LDA | PT | alinea b) do n.º 1 do art.º 23 do cpi |

Renovações

N.ºs 23 478, 23 907, 24 029, 24 097, 24 235, 24 703, 52 300 e 52 301.

Pedidos e Avisos de Deferimento de Revalidação

| Processo | Data do pedido de revalidação | Data de despacho de deferimento | Requerente / titular | Observações |
|----------|-------------------------------|---------------------------------|----------------------|-------------|
| 48463 | 2021.04.27 | 2021.05.20 | VLADIMIR CAMPOS | |

Conversão para Logótipos ao abrigo do artigo 11.º do Decreto-Lei n.º 143 de 25 de Julho

| Processo Antigo | Nome do 1º requerente/titular | País resid. | Processo Novo |
|--|---|-------------|----------------------------------|
| NOME DE ESTABELECIMENTO 44498 INSÍGNIA DE 7707 ESTABELECIMENTO | FIGUEIRIMO - IMOBILIÁRIA, LDA. GASPE, EMPRESA DE GASES E DERIVADOS DO PETRÓLEO, LDA. | PT PT | LOGÓTIPO 52300 LOGÓTIPO 52301 |

AGENTES OFICIAIS DE PROPRIEDADE INDUSTRIAL

(Os Agentes Oficiais da Propriedade Industrial, como tal reconhecidos pelo Instituto Nacional da Propriedade Industrial, podem promover actos e termos do processo sem necessidade de juntar procuração).

Jorge Cruz

- Cartório: Rua Vitor Cordon, 10-A – 1249-103 LISBOA
- Tel.: 21 3475020 – Fax: 21 3421885 e 21 3424583
- E-mail: jorgecruz@jpcruz.pt
- Web: www.jpereiradacruz.pt

João Mascarenhas de Vasconcelos

- Cartório: Av. Duque D'Ávila, 32-1º – 1000-141 LISBOA
- Tel.: 21 3547763 – Fax: 21 3560486
- E-mail: geral@fdnovaes.com

António João Coimbra da Cunha Ferreira

- Cartório: Av. 5 de outubro, 146 - 7º Andar - 1050-061 LISBOA
- Tel.: 21 3241530 – Fax: 21 3422446 e 21 3476656
- E-mail: marcpat@agcunhaferreira.pt
- Web: www.agcunhaferreira.pt

João Pereira da Cruz

- Cartório: Rua Vitor Cordon, 10-A – 1249-103 LISBOA
- Tel.: 21 3475020 – Fax: 21 3421885 e 21 3424583
- E-mail: joaopcruz@jpcruz.pt
- Web: www.jpereiradacruz.pt

Vitor Hugo Ramalho da Costa França

- Cartório: Av. Duque D'Ávila, 32 - 1º – 1000-141 LISBOA
- Tel.: 21 3547574 – Fax: 21 3528473 e 21 35511 03
- E-mail: costa.franca@netcabo.pt

Jorge Afonso Cruz

- Cartório: Rua Vitor Cordon , 10-A – 1249-103 LISBOA
- Tel.: 21 3475020 – Fax: 21 3421885 e 21 3424583
- E-mail: jorgeacruz@jpcruz.pt
- Web: www.jpereiradacruz.pt

Marta Burnay da Costa Pessoa Bobone

- Cartório: Travessa do Jardim à Estrela, 28 – 1350-186 LISBOA
- E-mail: bobone@zonmail.pt

Maria Silvina Vieira Pereira Ferreira

- Cartório: Av. Casal Ribeiro, 50 - 3º, 1000-093 LISBOA
- Tel.: 21 3815050 – Fax: 21 3831150/21 381 33 93
- E-mail: sferreira@clarkemodet.com.pt

Maria Eugénia Martinez

- Cartório: Rua Vitor Cordon, 10-A – 1249-103 LISBOA
- Tel.: 21 3475020 – Fax: 21 3421885 e 21 3424583
- E-mail: mariaeugeniamartinez@jpcruz.pt
- Web: www.jpereiradacruz.pt

Maria do Rosário May Pereira da Cruz

- Cartório: Av. Duque d' Ávila, 66, 7º - 1050-083 LISBOA
- Tel.: 21 387 69 61 - Fax: 21 387 75 96
- E-mail: furtado@furtado.pt

Nuno Cruz

- Cartório: Rua Vitor Cordon , 10-A – 1249-103 LISBOA
- Tel.: 21 3475020 – Fax: 21 3421885 e 21 3424583
- E-mail: nunocruz@jpcruz.pt
- Web: www.jpereiradacruz.pt

Raquel da Costa França

- Cartório: Av. Duque D' Ávila, 32 – 1º – 1000-141 LISBOA
- Tel.: 21 3547574 – Fax: 21 3528473 e 21 3551103
- E-mail: costa.franca@netcabo.pt

António José Pissarra Dias Machado

- Cartório: Av. 5 de outubro, 146 - 7º - 1050-061 LISBOA
- Tel.: 21 3241530 – Fax: 21 3422446 e 21 3476656
- E-mail: marcpat@agcunhaferreira.pt
- Web: www.agcunhaferreira.pt

José Eduardo de Sampaio

- Cartório: Rua do Salitre, 195 – 1269-063 LISBOA
- Tel.: 21 3841300 – Fax: 21 3875775
- E-mail: jedc@jedc.pt
- Web: www.jedc.pt

João Carlos Sardiña de Barros

- Cartório: Rua Rodrigo da Fonseca, 72 – 3º Esq. - 1250-193 LISBOA
- Tel.: 213863466
- E-mail: gmr@magalhaes-adv.pt

Francisco de Novaes C. B. S. Atayde

- Cartório: Av. Duque D' Ávila, 32 – 1º – 1000-141 LISBOA
- Tel.: 21 3547763 e 21 3155038 – Fax: 21 3560486
- E-mail: geral@fdnovaes.com

Isabel Carvalho Franco

- Cartório: Rua do Salitre, 195 – 1269-063 LISBOA
- Tel.: 21 3841300 – Fax: 21 3875775
- E-mail: isabel.franco@jedc.pt
- Web: www.jedc.pt

Álvaro Albano Duarte Catana

- Cartório: Avenida Marquês de Tomar, 44 - 6º - 1069 - 229 LISBOA
- Tel.: 217 613 490 – Fax: 217 613 499
- E-mail: alvaro.duarte@aduarateassoc.com
- Web: www.aduarateassoc.com

José Eduardo Dinis de Carvalho

- Cartório: Rua do Salitre, 195 – 1269-063 LISBOA
- Tel.: 21 3841300 – Fax: 21 3875775
- E-mail: jedc@jedc.pt
- Web: www.jedc.pt

Fernando António Ferreira Magno

- Cartório: Av. 5 de outubro, 146 - 7º Andar - 1050-061 LISBOA
- Tel.: 21 3241530 – Fax: 21 3422446 e 21 3476656
- E-mail: marcpat@agcunhaferreira.pt
- Web: www.agcunhaferreira.pt

António Côrte-Real

- Cartório: Rua Castilho, 167. 2º - 1070-050 LISBOA
- Tel.: 21 7801963 e 21 7801966 – Fax: 21 7975813
- E-mail: sgcr@sgcr.pt
- Web: www.sgcr.pt

José Luís Arnaut

- Cartório: Rua Castilho, 50, 1250-071 LISBOA
- Tel.: 21 0958100 – Fax: 21 0958155
- E-mail: jarnaut@rpa.pt

José Motta Veiga

- Cartório: Rua João Penha, 10 – 1250-131 LISBOA
- Tel.: 21 3882659 e 21 3841120 – Fax: 21 3873752
- E-mail: mottaveiga@mail.telepac.pt
- Web: www.marcaonline.pt

Pedro da Silva Alves Moreira

- Cartório: Rua Dom Francisco Manuel de Melo, nº 15 - 3º, 1070-085 LISBOA
- Tel.: 21 3907373 – Fax: 21 3978754
- E-mail: mail@rcf.pt
- Web: www.rcf.pt

João Luís Garcia

- Cartório: Rua Castilho, 167. 2º - 1070-050 LISBOA
- Tel.: 21 7801963 e 21 7801966 – Fax: 21 7975813
- E-mail: sgcr@sgcr.pt
- Web: www.sgcr.pt

Manuel António Durães da Conceição Rocha

- Cartório: Lagoas Park - Edifício 7, 1º Piso – 2740-244 PORTO SALVO
- Tel.: 21 1224726
- E-mail: info.portugal@herrero.pt

Gonçalo de Magalhães Moreira Rato

- Cartório: Rua Rodrigo da Fonseca, 72 – 3º Esq, 1250-193 LISBOA
- Tel.: 21 3875201 - Fax: 21 3875200
- E-mail: gmr@magalhaes-adv.pt

José Raúl de Magalhães Simões

- Cartório: Rua Castilho, 167. 2º - 1070-050 LISBOA
- Tel.: 21 7801963 e 21 7801966 – Fax: 21 7975813
- E-mail: sgcr@sgcr.pt
- Web: www.sgcr.pt

Maria das Dores Marques Banheiro Meira

- Cartórios: Rua Quirino da Fonseca, 29 – 5º Esq. – 1000-251 LISBOA e Av. Luísa Todi, 277, 2º, E-1 – 2900-452 SETÚBAL
- Tel.: 21 8436250 e 265 540240 – Fax: 21 8436251 e 265 540241
- E-mail: tecnimarca@gmail.com
- Web: www.tecnimarca.pt e www.tecnimarca.com

Martim Luís Gomes de Araújo de Arantes e Oliveira

- Cartório: Rua do Patrocínio, 94 – 1399-019 LISBOA
- Tel.: 21 3907373 – Fax: 21 3978754
- E-mail: rcf@rcf.pt

Dina Maria Martins Pereira Soares

- Cartório: Av. 5 de outubro, 146 - 7º Andar - 1050-061 LISBOA
- Tel.: 21 3241530 – Fax: 21 3422446 e 21 3476656
- E-mail: marcpat@agcunhaferreira.pt
- Web: www.agcunhaferreira.pt

Carmen Cristina Martins Garcia de Pina Alcobia Galinha

- Cartório: Avenida Ressano Garcia nº 6 R/c. Esq. - 1070-237 LISBOA
- Tel.: +351 213 712 737 - Fax:+351 213 874 726
- E-mail: carmenpina@sapo.pt

Ana Maria Ferreira Pereira da Silva Veiga

- Cartório: Rua Ator Chaby Pinheiro, 5 A - 2795-060 LINDA A VELHA
- Tel.: 914930808
- E-mail: apsilvaveiga@netcabo.pt

Luís Silva Carvalho

- Cartório: Rua Vitor Cordon, 10-A, – 1249-103 LISBOA
- Tel.: 21 3475020 – Fax: 21 3421885 e 21 3424583
- E-mail: lsc@jpcruz.pt
- Web: www.jpereiradacruz.pt

Alberto Canelas

- Cartório: Rua Vitor Cordon , 10-A – 1249-103 LISBOA
- Tel.: 21 3475020 – Fax: 21 3421885 e 21 3424583
- E-mail: acanelas@jpcruz.pt
- Web: www.jpereiradacruz.pt

César Manuel de Bessa Monteiro

- Cartório: Av. Infante D. Henrique, 26 - 1149-096 LISBOA
- Tel.: 21 723 18 00 – Fax: 21 723 1899
- E-mail: bessa.monteiro@abreuadvogados.com
- Web: www.abreuadvogados.com

Paulo Alexandre Pinto Correia Rodrigues da Graça

- Cartório: Av. Almirante Reis, 104 - 5º – 1150-022 LISBOA
- Tel.: 21 8110051 – Fax: 21 8141605
- E-mail: paulo.graca-82931@advogados.oa.pt

Miguel Camargo de Sousa Eiró

- Cartório: Av. Fontes Pereira de Melo, 15 – 7º – 1050-115 LISBOA
- Tel.: 21 3160324 – Fax: 21 3150826
- E-mail: miguel.eiro@mail.telepac.pt

Elsa Maria Martins Barreiros Amaral Canhão

- Cartório: Rua Dom Francisco Manuel de Melo, nº 15 - 3º, 1070-085 LISBOA
- Tel.: 21 3907373 – Fax: 21 3978754
- E-mail: mail@rcf.pt
- Web: www.rcf.pt

Joaquim Maria Calado Marques

- Cartório: Av. Álvares Cabral, 47 - R/C - 1250-015 LISBOA
- Tel.: 21 381 46 40 – Fax: 21 381 46 41
- E-mail: jcaladomarques@esc-advogados.pt

José António dos Reis Martinez

- Cartório: Rua Vitor Cordon, 30 –1º – 1200-484 LISBOA
- Tel.: 21 3473860 – Fax: 21 3473548
- E-mail: jamartinez.advogados@esc-advogados.com

Ana Teresa Pulido

- Cartório: R. Braamcamp, 90 -3º – 1250-052 LISBOA
- Tel.: 936792055
- E-mail: anateresa.pulido@nga.pt
- Web: www.nga.pt

Vera Araújo Arnaut

- Cartório: Av. Eng Duarte Pacheco, Torre 2, 9.º - Sala 3. – 1070 – 102 LISBOA
- Tel.: 21 384 01 97/8 – Fax: 21 384 01 99
- E-mail: vera.araujo@notarios.pt

Luísa Guerreiro

- Cartório: Rua Raul Proença, 3 - 2820-478 CHARNECA DA CAPARICA
- Tel: 21 821 23 47
- E-mail: luisague@netcabo.pt
- Web: www.lguerreiro.com

Olga Maria Rocha da Cruz Landim

- Cartório: Av. Casal Ribeiro, 50 - 3º, 1000-093 LISBOA
- Tel.: 21 3815050 e 21 3815054 – Fax: 21 3831150 e 21 3813393
- E-mail: info@clarkemodet.com.pt

Paulo Pelayo de Sousa

- Cartório: Rua de Sá da Bandeira, 706 – 6º. Dto.– 4000-432 PORTO
- Tel.: 22 2046120 – Fax: 22 2080728
- E-mail: geral@arlindodesousa.pt

Pedro Pelayo de Sousa

- Cartório: Rua de Sá da Bandeira, 706 – 2º. Esq. – 4000-432 PORTO
- Tel.: 22 2009106 (3 linhas) – Fax: 222080728
- E-mail: marpat@esoterica.pt

Pedro Manuel Branco da Cruz

- Cartório: Av. Duque de Loulé, 1 – 7º Esq. – 1050-085 LISBOA
- Tel.: 21 3535233 – Fax: 21 3535259
- E-mail: lex@cruzadvogados.com

Vítor Luís Ribeiro Cardoso

- Cartório: Rua Jaime Cortesão, nº 62 - 2910-538 SETÚBAL
- Tel.: 265 233 158 - TLM: 937250536 - Fax: 265 233 158
- E-mail: marcasepatentes@ribeirocardoso.com

Abel Dário Pinto de Oliveira

- Cartório: Rua Nossa Senhora de Fátima, 419 - 3º - Frente - 4050-428 PORTO
- Tel.: 22 600 80 94 e 22 016 02 04 – Fax: 22 600 80 95
- E-mail: geral@ampporto.com

Alexandra Maria Viegas Costa Paixão

- Cartório: Av. António Augusto de Aguiar, nº 148, 4C e 5C - 1069-019 LISBOA
- Telemóvel: 919830742
- E-mail: fastfiling@fast-filing.com

Ana Bárbara Emauz de Melo Portugal de Sampaio

- Cartório: Rua do Salitre, 195 – 1269-063 LISBOA
- Tel.: 21 3841300 – Fax: 21 3875775
- E-mail: ana.sampaio@jedc.pt
- Web: www.jedc.pt

Ana Maria Gonçalves Fidalgo

- Cartório: Av. Casal Ribeiro, 50 - 3º, 1000-093 LISBOA
- Tel.: 21 3815050 – Fax: 21 3831150
- E-mail: afidalgo@clarkemodet.com.pt

Anabela Teixeira de Carvalho

- Cartório: Edifício Net - Rua de Salazares, n.º 842 - 4149-002, PORTO
- Tel.: 220028916 - Fax: 225322066
- E-mail: anabela.carvalho@patents.pt
- Web: <http://patentree.eu/>

António Jorge Mateus Andrade

- Cartório: Av. Infante D. Henrique, 26 - 1149-096 LISBOA
- Tel.: 21 7231800 - Fax: 21 7231899
- E-mail: antonio.andrade@abreuadvogados.com
- Web: www.abreuadvogados.com

Bruno Braga da Cruz

- Cartório: Rua Castilho, 67, 1º 1250-068 LISBOA
- Tel.: (+351) 213 849441 - Fax: (+351) 213 849449
- E-mail: brunobragadacruz-127791@adv.oa.pt
- Web: <https://www.glawyers.eu/>

Carla Maria Santos Pinheiro

- Cartório: Edifício Oceanus - Avenida da Boavista, 3265 - 3º andar, Escr. 3.4 – 4100-137 PORTO
- Tel.: 22 5323340 – Fax: 22 5323349
- E-mail: cpinheiro@clarkemodet.com.pt

Cláudia Pimenta Monteiro de Medina Barbosa Xara-Brasil Nogueira

- Cartório: Av. Maria Helena Vieira da Silva, 40, 1º Dto.– 1750-184 LISBOA
- Tm.: 96 297 25 10
- E-mail: cxarabrasil@gmail.com

Cristina Antónia de Almeida Carvalho

- Cartório: Rua do Salitre, 195 – 1269-063 LISBOA
- Tel.: 21 3841300 – Fax: 21 3875775
- E-mail: cristina.carvalho@jedc.pt
- Web: www.jedc.pt

Filipe Teixeira Baptista

- Cartório: Avenida Álvares Cabral, n.º 47, r/c - 1250-015 LISBOA
- Tel.: 211 914 169 - Fax: 211 914 166
- E-mail: filipe.baptista@bma.com.pt
- Web: www.bma.com.pt

Gonçalo de Melo Portugal Saluce de Sampaio

- Cartório: Rua do Salitre, 195 – 1269-063 LISBOA
- Tel.: 21 3841300 – Fax: 21 3875775
- E-mail: goncalo.sampaio@jedc.pt
- Web: www.jedc.pt

Gonçalo Maria Cabral da Cunha Ferreira

- Cartório: Av. Duarte Pacheco, 37 R/C Dtº – 2780-216 OEIRAS
- Tel.: 916093424
- E-mail: goncalo@cfadvogados.com

Gonçalo Santos da Cunha de Paiva e Sousa

- Cartório: Rua dos Bacalhoeiros, 4 – 1100-070 LISBOA
- Tel.: 218 823 990– Fax: 218 823 997
- E-mail: goncalo.sousa@gastao.eu
- Web: www.gastao.eu

Inês de Carvalho Simões

- Cartório: Rua Vitor Cordon , 10-A – 1249-103 LISBOA
- Tel.: 21 3475020/30 – Fax: 21 3421885 e 21 3424583
- E-mail: inessimoes@jpcruz.pt
- Web: www.jpereiradacruz.pt

João M. Pimenta

- Cartório: Rua Vitor Cordon, 10-A – 1249-103 LISBOA
- Tel.: 21 3475020/30 – Fax: 21 3421885 e 21 3424583
- E-mail: joापimenta@jpcruz.pt
- Web: www.jpereiradacruz.pt

João Sardinha

- Cartório: Rua Vitor Cordon , 10-A – 1249-103 LISBOA
- Tel.: 21 3475020/30 – Fax: 21 3421885 e 21 3424583
- E-mail: joaosardinha@jpcruz.pt
- Web: www.jpereiradacruz.pt

João Paulo Sena Mioludo

- Cartório: Rua Com Francisco Manuel de Melo, 21 - 1070-085 LISBOA
- Tel.: 963075786
- E-mail: joao.mioludo@srslegal.pt

Luís Gonçalo Moura Cavaleiro de Ferreira

- Cartório: Av. Álvares Cabral, 47, 1º – 1250-015 LISBOA
- Tel.: 213 806 530 – Fax: 213 806 531
- E-mail: cavaleiro.ferreira@leonelalves.com

Marco Alexandre Gomes da Silva Pires de Sousa

- Cartório: Rua Quinta do Monte, 96 - 1º Dtº - 4805-151 CALDAS DAS TAIPAS
- Tel. 936954610 – Fax: 253471946
- E-mail: marcopires.sousa-9680p@adv.oa.pt

Maria do Carmo Ferreira Fernandes Simões

- Cartório: Av. Duque de Ávila, 66, 7º - 1050 - 083 LISBOA
- Tel.: 21 3876961 – Fax: 21 3877596
- E-mail: furtado@furtado.pt

Maria Manuel Ramos Lucas

- Cartório: Praça de Portugal nº. 7C - 1ºD - 2910-640 SETÚBAL
- Tel.: 265 228685 – Fax: 265 228637
- E-mail: mmlucas@marquesmarcas.com

Maria Teresa Delgado

- Cartório: Lagoas Park - Edifício 7, 1º Piso – 2740-244 PORTO SALVO
- Tel.: 21 1224726
- E-mail: tdelgado@herrero.pt

Miguel Adolfo Coelho Quintans

- Cartório: Rua Sousa Martins, 10 – 1050-218 LISBOA
- Tel.: 21 0958109 – Fax: 21 0958155
- E-mail: miguel.quintans@cms-rpa.com
- Web: www.rpa.pt

Ricardo Souto Soares Henriques

- Cartório: Av. Infante D. Henrique, 26 – 1149-096 LISBOA
- Tel.: 21 7231800 – Fax: 21 7231899
- E-mail: ricardo.henriques@abreuadvogados.com
- Web: www.abreuadvogados.com

Teresa Colaço Dias

- Cartório: Av. Duque de Ávila, 66, 7º- 1050-083 LISBOA
- Telef.: 351 21 387 69 61 - Fax: 351 21 387 75 96
- E-mail: teresa.dias@furtado.pt
- Web: www.furtado.pt

Teresa Maria Ferreira Pereira da Silva Garcia

- Cartório: R. Soldados da Índia, 72 – 1400-340 LISBOA
- Tel.: 21 3017086
- E-mail: garcia.teresa@netcabo.pt

Paulo Jorge Monteverde Plantier Saraiva Maia

- Cartório: Av. Álvares Cabral, 47 - 1º - 1250-015 LISBOA
- Tel.: 213 806 530 - Fax: 213 806 531
- E-mail: paulo.monteverde@bma.com.pt
- Web: www.bma.com.pt

Águeda Silva

- Cartório: Rua 4 de Outubro, 821 - 4810-485 GUIMARÃES
- E-mail: aguedasilva@gmail.com

Ana Bela Ferreira

- Cartório: Rua Castilho, 167 - 2º - 1070-050 LISBOA
- Tel.: 217801963 – Fax: 217975813
- E-mail: sgcr@sgcr.pt
- Web: www.sgcr.pt

Margarida Martinho do Rosário

- Cartório: Rua dos Bacalhoiros, 4 - 1100-070 LISBOA
- Tel.: 218823990 – Fax: 218823997
- E-mail: gcf@gastao.eu
- www.gastao.eu

Ana Rita Vilhena

- Cartório: Rua Vitor Cordon, 10-A – 1249-103 LISBOA
- Tel.: 21 3475020 – Fax: 21 3421885 e 21 3424583
- E-mail: anaritavilhena@jpcruz.pt
- Web: www.jpereiradacruz.pt

António Trigueiros de Aragão

- Cartório: Rua Dom Francisco Manuel de Melo, nº 15 - 3º, 1070-085 LISBOA
- Tel.: 213907373 – Fax: 213978754
- E-mail: mail@rcf.pt

Carmina Cardoso

- Cartório: Largo de São Carlos, 3 - 1200-410 LISBOA
- Tel.: 213583620 – Fax: 213159434
- E-mail: c.cardoso-183171@adv.oa.pt.

Elsa Guilherme

- Cartório: Rua José Bento Costa, n. 7 2ºesq.– 2710-428 SINTRA
- Tel.: 963246886
- E-mail: elsagui76@gmail.com

Filipe Pedro

- Cartório: Rua Varela Silva, 3 - 2º Dto. - 2730-233 BARCARENA
- E-mail: filipedro@netcabo.pt

Francisca Ferreira Pinto

- Cartório: Av. da República, 25 - 1º - 1050-186 LISBOA
- Tel.: 213821200 – Fax: 213877109
- E-mail: francisca.ferreira.pinto@garrigues.com / gcf@garrigues.com

Hugo Monteiro de Queirós

- Cartório: Av. Fontes Pereira de Melo, 43 - 1050-119 LISBOA
- Tel.: +351 213 197 311 – Tlm: +351 934 301 498
- E-mail: hugo.monteiroqueiros@plmj.pt
- Web: www.plmj.com

Isabel Bairrão

- Cartório: Avenida da República, 25 - 1º - 1050-196 LISBOA
- Tel.: 213800910 – Fax: 213877109
- E-mail: isabel.bairrao@garrigues.com

Joana da Mata

- Cartório: Rua Bernardo Lima, 3 - 1150-074 LISBOA
- Tel.: 213566400 – Fax: 213566488
- E-mail: joanamata@rsa-advogados.pt

João Jorge

- Cartório: Rua Dom Francisco Manuel de Melo, nº 15 - 3º, 1070-085 LISBOA
- Tel.: 213907373 – Fax: 213978754
- E-mail: mail@rcf.pt

João Pedro Fazendeiro

- Cartório: Av. Marquês de Tomar, 44 - 6º - 1069-229 LISBOA
- Tel.: 217613490 – Fax: 217613499
- E-mail: jp.fazendeiro@aduarateassoc.com

Jorge Faustino

- Cartório: Rua Dom Francisco Manuel de Melo, nº 15 - 3º, 1070-085 LISBOA
- Tel.: 213907373 – Fax: 213978754
- E-mail: mail@rcf.pt

José de Novaes e Ataíde

- Cartório: Av. Duque D'Ávila, 32 - 1º - 1000-141 LISBOA
- Tel.: 213547763 – Fax: 213560486
- E-mail: geral@fdnovaes.com

Lídia Neves

- Cartório: Av. Engenheiro Duarte Pacheco, 7, r/c - 1070-100 LISBOA
- Tel.: 21 78148 00 – Fax: 21 781 48 02
- E-mail: lidia.neves@mirandalawfirm.com

Lourenço de Sampaio

- Cartório: Rua do Salitre, 195 - 1269-063 LISBOA
- Tel.: 213841300 – Fax: 213875775
- E-mail: lourenco.sampaio@jedc.pt

Luís Humberto Ferreira

- Cartório: Edifício Net - Rua de Salazares, n.º 842 - 4149-002, PORTO
- Tel.: 220028916 - Fax: 225322066
- E-mail: luis.ferreira@patents.pt
- Web: <http://patentree.eu/>

Joana Fialho Pinto

- Cartório: Av. 5 de outubro, 146 - 7º Andar - 1050-061 LISBOA
- Tel.: 213241530 – Fax: 213422446
- E-mail: marcpat@agcunhaferreira.pt

Maria Cruz Garcia

- Cartório: Av. Casal Ribeiro, 50, 3º Andar – 1000-093 LISBOA
- Tel.: 91 145 26 59
- E-mail: mcruzgarcia@clarkemodet.com.pt
- Web: www.clarkemodet.com

Mário Castro Marques

- Cartório: Rua António Cardoso, 235, 6º Drt Frt, 4150-081 PORTO
- Tel.: 91 9107557
- E-mail: mariocastromarques@gmail.com

Marisa Coimbra

- Cartório: Rua Dom Francisco Manuel de Melo 21, 1070-085 LISBOA
- Tel.: 21 313 2000 – Fax: 21 313 2001
- E-mail: mail@rcf.pt
- Web: www.srslegal.pt/pt/

Nuno Lourenço

- Cartório: Lusoworld II A25. Rua Pé de Mouro 2710-144 SINTRA
- Tel.: 21 1395721 – Fax: 21 1946681
- E-mail: nuno.lourenco@today.patents.com
- Web: www.todaypatents.com

Rodolfo Condessa

- Cartório: Rua Cidade de Rabat, 31 - 8º Esq. - 1500-159 LISBOA
- Tel.: 966712005
- E-mail: rodolfo.condessa@gmail.com

Rui Duarte Catana

- Cartório: Av. Marquês de Tomar, 44 - 6º - 1069-229 LISBOA
- Tel.: 217613490 – Fax: 217613499
- E-mail: rui.catana@aduarateassoc.com
- Web: www.aduarateassoc.com

Rui Moreira de Resende

- Cartório: Rua Bernardo Lima, 3 - 1150-074 LISBOA
- Tel.: 213566400 – Fax: 213566488
- E-mail: ruiresende@rsa-advogados.pt

Sandra Martins Pinto

- Cartório: Praça General Humberto Delgado, n.º 267 3º Andar Salas 1 /2, 4000-288 PORTO
- Tel.: 222012603 – Fax: 222012605
- E-mail: smp@sgcr.pt
- Web: www.sgcr.pt

Teresa Luísa Catarino Fernandes Gingeira Martins

- Cartório: Edifício Net - Rua de Salazares, n.º 842 - 4149-002, PORTO
- Tel.: 220028916 - Fax: 225322066
- E-mail: teresa.martins@patents.pt
- Web: <http://patentree.eu/>

Vasco Stillwell D'Andrade

- Cartório: Rua Castilho, 165 - 1070-050 LISBOA
- Tel.: 213817400 – Fax: 213826629
- E-mail: vsandrade@mlgts.pt

Vera Correia Alves

- Cartório: Rua Bernardo Sequeira, 78 - 1º Sala M - 4710-359 BRAGA
- Tel.: 253609330 – Fax: 253609311 – Tlm: 919285011
- E-mail: veracorreiaalves@nadv.pt

Ana Sofia Dinis Chaves

- Cartório: Rua Luis Gonzaga, Edifício Phoenix Garden, 7º andar H, MACAU
- Tel.: 00853 66591201
- E-mail: chaves.anasofia@gmail.com

Ália Mohamade Amadá

- Cartório: Rua Leopoldo de Almeida N° 1 - 3º A, 1750-137 LISBOA
- E-mail: alia.amada-360741@adv-est.oa.pt

Rita Milhões

- Cartório: Zona Industrial Sapec Bay, Av do Rio Tejo, Lote 4 - 2910-440 SETÚBAL
- Tel.: 265721099
- E-mail: ritamilhoes-212121@adv.oa.pt

Daniel Reis Nobre

- Cartório: Alameda dos Oceanos, 41K-21, Parque das Nações – 1990-207 LISBOA
- Tel.: 213 150 970 - Fax: 213 531 352
- E-mail: portugal@inventacom.com
- Web: www.inventa.pt

Tiago Reis Nobre

- Cartório: Alameda dos Oceanos, 41K-21, Parque das Nações – 1990-207 LISBOA
- Tel.: 213 150 970 - Fax: 213 531 352
- E-mail: portugal@inventacom.com
- Web: www.inventa.pt

David Cardoso

- Cartório: Avenida Defensores de Chaves, 36, 1.º Direito, 1000-119 LISBOA
- Tel.: 218758322 – Fax: 255134816
- E-mail: dc@legalwest.eu

Ágata Pinho

- Cartório: Av. Sidónio Pais, n.º 379, Piso 1, sala 1.14, Ed. HOECHST - 4100-486 BOAVISTA, PORTO
- Tel.: 220167495 – Fax: 226092487
- E-mail: agatapinho@jpcruz.pt
- Web: www.jpereiradacruz.pt

Ana Eugénio

- Cartório: Rua António Enes 18-3D - 1050-025 LISBOA
- E-mail: aeugenio.ana@gmail.com

Ana M. Sebastião

- Cartório: Rua Vitor Cordon , 10-A – 1249-103 LISBOA
- Tel.: 21 3475020/30 – Fax: 21 3421885 e 21 3424583
- E-mail: anamsebastiao@jpcruz.pt
- Web: www.jpereiradacruz.pt

Cátia Ribeiro

- Cartório: Praça de Portugal n.º 7C - 1.ºD - 2910-640 SETÚBAL
- Tel.: 265 228 685 - Fax: 265 228 637
- E-mail: catia@marquesmarcas.com
- Web: www.marquesmarcas.com

Joana Dez-Réis Grilo

- Cartório: Rua de Campolide n.º 164 D, 1070-029 LISBOA
- Tel.: 934954388
- E-mail: joana.grilo@protectdata.pt

Luís Caixinhas

- Cartório: Alameda dos Oceanos, 41K-21, Parque das Nações - 1990-207 LISBOA
- Tel.: 213 150 970 - Fax: 213 531 352
- E-mail: portugal@inventacom.com
- Web: www.inventa.pt

Ricardo Abrantes

- Cartório: Av. Casal Ribeiro, 50 - 3.º, 1000-093 LISBOA
- Tel.: 213815050 - Fax: 212831150
- E-mail: rabrantes@clarkemodet.com.pt

Patrícia Marques

- Cartório: Associação Empresarial da Região de Leiria, Av. Bernardo Pimenta, sala 9, 2404-010 LEIRIA
- Tel.: 916810463 / 244024415
- E-mail: patriciamarques@jpcruz.pt
- Web: www.jpereiradacruz.pt

Márcia Martinho da Rosa

- Cartório: Rua Rodrigo da Fonseca, n.º 82, 1.º Dt.º, 1250-193 LISBOA
- Tel.: 213714940 - Fax: 213882635
- E-mail: marcia.rosa@pra.pt

Madalena Barradas

- Cartório: Av. 5 de Outubro, 176, 5.º Esq., 1050-063 LISBOA
- Tel.: 21 7931143 - Fax: 21 7931144
- E-mail: madalena_barradas@hotmail.com

Luís Teixeira

- Cartório: Rua Públia Hortênsia de Castro, nº 1, 2º A - 1500-518 LISBOA
- E-mail: teixeira.luismmanuel@gmail.com

Manuel Cunha Ferreira

- Cartório: Av. 5 de outubro, 146 - 7º Andar - 1050-061 LISBOA
- Tel.: 213241530 - Fax: 213476656 / 213422446
- E-mail: manuel.cunhaferreira@agcunhaferreira.pt

Ana Fazendeiro

- Cartório: Av. das Forças Armadas, nº 125 - 12º - 1600-079 LISBOA
- Tel.: 217231800 - Fax: 217231899
- E-mail: ana.fazendeiro@abreuadvogados.com

Vítor Palmela Fidalgo

- Cartório: Alameda dos Oceanos, 41K-21, Parque das Nações – 1990-207 LISBOA
- Tel.: 213 150 970 - Fax: 213 531 352
- E-mail: vfidalgo@inventacom.com
- Web: www.inventacom.pt

Sérgio Coimbra Henriques

- Cartório: Av de Berna, 30 - 3º A, 1050-148 LISBOA
- Tel.: 211 64 99 99
- E-mail: sergiocoimbrahenriques@gmail.com

Filipa Lopes Galvão

- Cartório: Rua Professor Simões Raposo, nº 5, 4º B - 1600-660 LISBOA
- E-mail: filipa.galvao@eyeseesee.pt

Jorge Manuel Vaz Machado

- Cartório: Av. da Boavista, Ed. Oceanus, nº 3265 - 3º Andar, Escr. 3.4 - 4100-137 PORTO
- Tel.: 225323340 - Fax: 225323344
- E-mail: jmachado@clarkemodet.com.pt

Vera Albino

- Cartório: Alameda dos Oceanos, 41K-21, Parque das Nações – 1990-207 LISBOA
- Tel.: 213 150 970 - Fax: 213 531 352
- E-mail: portugal@inventacom.com
- Web: www.inventacom.pt

Maria João Pereira

- Cartório: Avenida Comendador Silva Araújo, Ap. 30 - 4796-908 VILA DAS AVES
- Tel.: 252874627
- E-mail: mariabaltarpereira@gmail.com

Mário Marques

- Cartório: Avenida 5 de Outubro, nº 10 - 1º - 1050-056 LISBOA
- Tel.: 216081027
- E-mail: mmarques@level-up.pt

Isaura Monteiro

- Cartório: Rua do Centro Comunitário, Lote 96, nº 8 - 8135-154 ALMANCIL
- Tel.: 933462947
- E-mail: isaura.monteiro@gmail.com

Ana Rita Remígio

- Cartório: Edifício Net, Rua de Salazares 842 - 4149-002 PORTO
- Tel.: 225322064 - Fax: 225322066
- E-mail: ana.remigio@patents.pt
- Web: www.patents.pt

Daniela Dinis

- Cartório: Rua da Fé n.º 10 Casal do Rato 1675-313 PONTINHA
- Tel.: 961294016
- E-mail: danielamdinis-456421@adv.oa.pt

Luís Pinto Monteiro

- Cartório: Av. da Liberdade, 224 - 1250-148 LISBOA
- Tel.: 213197300 - Fax: 213197319
- E-mail: luis.pintomonteiro@plmj.pt

Cláudia Freixinho Serrano

- Cartório: Rua Vitor Cordon , 10-A - 1249-103 LISBOA
- Tel.: 213475020 - Fax: 213421885
- E-mail: claudiaserrano@jpcruz.pt

David Marques

- Cartório: Avenida Cova dos Vidros, Lote 2570 - 2975-333 QUINTA DO CONDE
- E-mail: davidmtfmarques@gmail.com

Filipe Funenga

- Cartório: Vågsgaten, 43, 4306 SANDNES NO
- Tel.: (+47) 908 77 808
- E-mail: filipe.funenga@patent.no

Inês Monteiro Alves

- Cartório: Alameda dos Oceanos, 41K-21, Parque das Nações – 1990-207 LISBOA
- Tel.: 213150970 - Fax: 213531352
- E-mail: ialves@inventia.com

Mariana Bernardino Ferreira

- Cartório: Av. Álvares Cabral, 47 - 1.º - 1250-015 LISBOA
- Tel.: 213806530 - Fax: 213806531
- E-mail: mariana.ferreira@bma.com.pt
- Web: www.bma.pt

Patrícia Lima

- Cartório: Instituto Superior Técnico, Avenida Rovisco Pais - 1049-001 LISBOA
- E-mail: patriciamlima@hotmail.com

Rita Mendonça

- Cartório: Rua Castilho, 167, 2º - 1070-050 LISBOA
- Tel.: 217 801 963 – Fax: 217 975 813
- E-mail: sgcr@sgcr.pt
- Web: www.sgcr.pt

Rui do Nascimento Gomes

- Cartório: Rua Vitor Cordon, 10-A - 1249-103 LISBOA
- Tel.: 213475020 - Fax: 213421885
- E-mail: ruigomes@jpcruz.pt
- Web: www.jpereiradacruz.p

Vasco Rosa Dias

- Cartório: Est. Beira nº 176, 5º A - 3030-173 COIMBRA
- Tel.: 963312134
- E-mail: vasco.rosa.dias@gmail.com

Joana Piriquito Santos

- Cartório: Rua D. Luís I, n.º 28 1200-151 LISBOA
- Tel.: 213113400 - Fax: 213113406
- E-mail: jcs@vda.pt

Sónia Mota Maia

- Cartório: Alameda da Quinta de Sto. António, nº 1 - Núcleo 1 - 2º E - 1600-675 LISBOA
- Tel.: 217160190 - Fax: 213244665
- E-mail: info@ip-smm.com

Pedro Bacelar

- Cartório: Estrada da Chainha, Lote 6, Nº163 R/C - 7005-198 ÉVORA
- Tel: 266040468 e 919654760 - Fax: 266040948
- E-mail: pedro.espanca@gmail.com

Miguel Antunes de Resende

- Cartório: Avenida de São Pedro nº 31 Monte Estoril - 2765-446 ESTORIL
- Tel: 910583778
- E-mail: miguelantunesderesende@gmail.com

Luís Sommer Ribeiro

- Cartório: Rua dos Bacalhoeiros, 4 - 1100-070 LISBOA
- Tel: 218823990 - Fax: 218823997
- E-mail: luis.ribeiro@gastao.eu

João Pereira Cabral

- Cartório: Alameda dos Oceanos, 41, K21, Parque das Nações - 1990-207 LISBOA
- Tel: 213150970 - Fax: 213531352
- E-mail: jcabral@inventta.com
- Web: www.inventa.pt

João Francisco Sá

- Cartório: Alameda dos Oceanos, 41, K21, Parque das Nações - 1990-207 LISBOA
- Tel: 213150970 - Fax: 213531352
- E-mail: jfsa@inventta.com
- Web: www.inventa.pt

Sousa Ribeiro

- Cartório: Av. Álvares Cabral, n.º 47, 1.º andar - 1250-015 LISBOA
- Tel: 213806530 - Fax: 213806531
- E-mail: sousaribeiro-46899p@adv.oa.pt

Evangelino Marques Ribeiro

- Cartório: Praça de Portugal n.º. 7C - 1.ºD - 2910-640 SETÚBAL
- Tel: 265228685 e 932573091 - Fax: 265228637
- E-mail: marquesribeiro@marquesmarcas.com
- Web: www.marquesmarcas.com

Diogo Xavier Santos

- Cartório: Rua Castilho, 167, 2.º Andar - 1070-050 LISBOA
- Tel: 217801963 e 912628247 - Fax: 217975813
- E-mail: dxs@sgcr.pt
- Web: www.sgcr.pt

Saulo Chanoca

- Cartório: Rua Artilharia Um, n.º 51, Páteo Bagatela, Edifício 1, 4.º Andar - 1250-137 LISBOA
- Tel: 211554330 e 935274353
- E-mail: schanoca@bas.pt

Lígia Gata

- Cartório: Av. Dr. Mário Moutinho, Lt 1519, 7.º Esq. - 1400-136 LISBOA
- Tel: 213011684
- E-mail: ligiagata007@gmail.com
- Web: www.megaingenium.eu

Manuel Bastos Moniz Pereira

- Cartório: Rua dos Bacalhoeiros 4, 1100-070 LISBOA
- Tel: 218823990 - Fax: 218823997
- E-mail: manuel.pereira@gastao.eu
- Web: www.gastao.eu

Ana Neves

- Cartório: Estrada da Algazarra, n.º 43, 6.º B, 2810-015 FEIJÓ
- Tel: 936256546
- E-mail: anaisabelneves@gmail.com

Ana Plácido Martins

- Cartório: Rua Feliciano de Castilho, 92, 4150-PORTO
- Tel: 965 062 738
- E-mail: anamartins.adv@outlook.com

André Sarmento

- Cartório: Rua Damião de Góis, n.º 56, 4.º Andar, apt. 43, 4050-221 PORTO
- Tel: 223 751 032
- E-mail: andrevsarmento@gmail.com

Miguel Vaz Serra

- Cartório: Avenida 5 de outubro, n.º 146, 7.º Andar, 1050-061 LISBOA
- Tel: 917169727- Fax: 213422446
- E-mail: miguel.vazserra@agcunhaferreira.pt

Leila Teixeira

- Cartório: Rua 19, 231, 1.º Andar, 4500-256 ESPINHO
- Tel: 935254856
- E-mail: leilateixeiraa@gmail.com

Cristina de Castro

- Cartório: Rua António Sérgio, 49 - 3º Esq. - 6300-665 GUARDA
- Tel: 965028903
- E-mail: cristinacastro@ipg.pt

Mariana Belo de Oliveira

- Cartório: Rua Domingos Ferreira Pinto Basto, nº 45, 3830 -176 ÍLHAVO - AVEIRO
- Tel: 914913442
- E-mail: marianabelooliveira@gmail.com

Natacha Batista

- Cartório: Rua 9 de Março, nº 63, Cajados - 2965-505 ÁGUAS DE MOURA
- Tel: 916187637
- E-mail: anatachabatista@gmail.com

Raquel Antunes

- Cartório: Rua Vitor Cordon, 10A – 1249 -103 LISBOA
- Tel.: 21 3475020
- E-mail: raquelantunes@jpcruz.pt
- Web: www. jpereiradacruz.pt

Sofia Rebelo Ladeira

- Cartório: Rua Ana de Castro Osório, nº 4 - 5º B– 1500-039 LISBOA
- Tel.: 969267585
- E-mail: ladeira.sofia@gmail.com

Adriana Esteves

- Cartório: Av. Casal Ribeiro, 50 - 3º andar – 1000-093 LISBOA
- Tel.: 213815050 – Fax: 212831150
- E-mail: aesteves@clarkemodet.com.pt

Cláudia Tomás Pedro

- Cartório: Avenida Duque de Ávila, n.º 46, 6.º – 1050-083 LISBOA
- Tel.: 213408600 Tlm: 966478360
- E-mail: cpedro@ga-p.com

Diana Pereira

- Cartório: Alameda dos Oceanos, 41, K21, Parque das Nações – 1990-207 LISBOA
- Tel.: 213150970/1 – Fax: 213531352
- E-mail: dpereira@inventacom.com

Inês Sequeira

- Cartório: Alameda dos Oceanos, 41, K21, Parque das Nações – 1990-207 LISBOA
- Tel.: 918860596
- E-mail: isequiera@inventacom.com

Joel David Rodrigues

- Cartório: Rua Escola do Futebol, n.º 11, 1.º dto. – 8700-258 OLHÃO
- Tel.: 961 108 500
- E-mail: jdcruzrodrigues@gmail.com

Inês Guerra

- Cartório: Rua Castilho, 167 - 2º - 1070-050 LISBOA
- Tel.: 217801963 - Fax: 217975813
- E-mail: sgcr@sgcr.pt
- Web: www.sgcr.pt

Luísa Azevedo Soares Rodrigues

- Cartório: Rua António da Silveira, 131 - 2765-300 ESTORIL
- Tel.: 914431158
- E-mail: marialuisa.rodrigues@gmail.com

Marina Ciriani

- Cartório: Estrada Paço do Lumiar, Campus do Lumiar 1649-038 LISBOA
- Tel.: 935933071
- E-mail: ciriani.marinar@gmail.com

Miguel Bibe

- Cartório: Alameda dos Oceanos, 41, K21, Parque das Nações - 1990-207 LISBOA
- Tel.: 918759849
- E-mail: mbibe@inventacom.com

Tiago Andrade

- Cartório: Rua Vitor Cordon, 10-A - 1200-442 LISBOA
- Tel.: 213475020
- E-mail: tiagoandrade@jpcruz.pt
- Web: www.jpereiradacruz.pt

Cláudia Alexandra Maia do Couto

- Cartório: Av. Casal Ribeiro, 50 - 3º andar - 1000-093 LISBOA
- Tlm: 934785837
- E-mail: claudia.amcouto@gmail.com

Cristina Maria Sanches Simões de Faria

- Cartório: Rua António Livramento, n.º3, -5ºC 1600-371 LISBOA
- Tel: 960290166
- E-mail: csdefaria@gmail.com

Diogo de Almeida Antunes

- Cartório: Alameda dos Oceanos 41 K 21-1991-207 LISBOA
- Tel. 21 3150970 - Tlm: 925835323
- E-mail: dantunes@inventacom.com

Dulce de Fátima Varandas de Almeida Andrade

- Cartório: Edifício Net - Rua de Salazares, n.º 842 - 4149-002, PORTO
- Tel.: 220028916 - Fax: 225322066
- E-mail: dulce.varandas@patents.pt
- Web: <http://patentree.eu/>

Filipa João da Gama Franco Marques Pereira

- Cartório: Rua Victor Cordon, n.º 10 - A - 1249-103 LISBOA
- Tlm.: 910075582
- E-mail: filipapereira@jpcruz.pt

Inês Duarte Tavares

- Cartório: Alameda dos Oceanos, 41K-21, Parque das Nações - 1990-207 LISBOA
- Tel.: 213150970 - Fax: 213531352
- E-mail: itavares@inventa.com
- Web: www.inventa.pt

Joana Alves Coelho

- Cartório: Praça General Humberto Delgado, 267 - 3º salas 1 e 2 - 4000-288 PORTO
- Tel.: 222012603 - Fax: 222012605
- E-mail: jac@sgcr.pt
- Web: www.sgcr.pt

Miguel Filipe Duarte

- Cartório: Av. Casal Ribeiro, 50 – 3º andar, 1000-093 LISBOA
- Tel.: +351 213815050
- E-mail: mduarte@clarkemodet.com.pt

Vera Lúcia Faria Viola Gonçalves

- Cartório: Rua Dr. Herminio Laborinho, nº 13 - 2500-214 CALDAS DA RAINHA
- Tel.: 914287287
- E-mail: vera.viola.goncalves@gmail.com

PROCURADORES AUTORIZADOS

(Os Procuradores Autorizados são pessoas singulares que, não sendo Agentes Oficiais da Propriedade Industrial, podem praticar actos e termos do processo, juntando, para o efeito, procuração simples e com poderes especiais para cada processo)

Artur Almeida Pinto Furtado da Luz

- Cartório: Rua da Madalena, 214 – 4º – 1100-325 LISBOA
- Tel.: 21 8870657 – Fax: 21 8879714
- E-mail: abpatentiena@mail.telepac.pt

Carlos António dos Santos Rodrigues

- Cartório: Rua da Madalena, 214 – 4º – 1100-325 LISBOA
- Tel.: 21 8870657 – Fax: 21 8879714
- E-mail: abpatentiena@mail.telepac.pt

Ruy Pelayo de Sousa

- Cartório: Rua de Sá da Bandeira, 706 – 6º Dtº. – 4000-432 PORTO
- Tel.: 22 2046120 (3 linhas) – Fax: 22 2080728
- E-mail: geral@arlindodesousa.pt

Carmen Ferreira Furtado da Luz de Oliveira e Silva

- Cartório: Rua Sousa Martins, N.º 10 - 7º – 1050-218 LISBOA
- Tel.: 21 3876961 – Fax: 21 3877596
- E-mail: furtado.marcas@netcabo.pt

Luís Reinaldo de Oliveira e Silva

- Cartório: Rua Maria Pia, 20 - 3º Dto. – 1350-208 LISBOA
- Tel.: 21 3951814 – Fax: 21 3951842
- E-mail: publamarca@iol.pt

Carlos Eugénio Reis Nobre

- Cartório: Alameda dos Oceanos, 41K-21, Parque das Nações – 1990-207 LISBOA
- Tel.: 213 150 970 - Fax: 213 531 352
- E-mail: portugal@inventa.com
- Web: www.inventa.pt

Maria Margarida Gomes Sanches Nunes

- Cartório: Av. António José Gomes, 60 - B - 1º E, Apartado 175 – 2801-902 ALMADA
- Tel.: 21 2744129 e 21 2768069 – Fax: 21 2740012
- E-mail: guimarque@guimarque.pt

José Roger Pimenta Rodrigues

- Cartório: Praça Francisco Sá Carneiro, 3 – 4º - Apartado 2874 – 1000-159 LISBOA CODEX
- Tel. 21 8461705 – Fax 21 8478686